



PD4N-KNXs-ST-VZ

93515 EAN: 4007529935154

- Spanning: via de KNX bus
- Afmetingen: Ø 106 x 55 mm
- Stroomverbruik: 12 mA

Bestelgegevens

Omschrijving	Kleur	Art.nr.
PD4N-KNXs-ST-VZ	wit	93515

Accessoires

Omschrijving	Kleur	Art.nr.
BLE-IR-Adapter	zwart	93067
IR-PD-KNX	-	92123
OB montage set IP54 PD2N- / PD4N-VZ	wit	93307
OB montage set IP54 PD2N- / PD4N-VZ	zwart	93753
OB montage set IP54 PD2N- / PD4N-VZ	verkeerswit	93752
OB montage set IP54 PD2N- / PD4N-VZ	antraciet	93751
OB montage set IP65 PD4N	wit	93314
lens PD4N, Afdekring	antraciet	93731
lens PD4N, Afdekring	zwart	93733
lens PD4N, Afdekring	verkeerswit	93732
Corridor lens PD4N type A, Afdekring	verkeerswit	93742

Corridor lens PD4N type A, Afdekring	antraciet	93741
Corridor lens PD4N type A, Afdekring	zwart	93743
Corridor lens PD4N type A	wit	93073
Beschermingskorf BSK (Ø 200 x 90 mm)	wit	92199
Muurhouder PD2N/4N Typ A	verkeerswit	93702
Muurhouder PD2N/4N Typ A	antraciet	93701
Muurhouder PD2N/4N Typ A	wit	93700
Muurhouder PD2N/4N Typ A	zwart	93703
Muurhouder PD2N/4N Typ A	wit	93164

Technische gegevens

Spanning:	via de KNX bus
Afmetingen:	Ø 106 x 55 mm
Stroomverbruik:	12 mA
Detectiebereik:	horizontaal 360° (Plafondmontage) max. Ø 24 m dwars max. Ø 8 m frontaal max. Ø 6.4 m zittend
Reikwijdte:	
Detectiezone voor dwars langs de melder lopen:	450 m ² / 2.5 m Montagehoogte
Montagehoogte min./max./aanbevelen:	2 m / 10 m / 2.5 m
Beschermingsgraad/-klasse:	IP20 / Klasse III
Slagvastheid:	IK04
Omgevingstemperatuur:	-25 °C tot +55 °C
Behuizing:	polycarbonaat, UV-bestendig wit mat,
Kleur:	overeenkomstig RAL9010
Aantal lichtsensoren:	2
Aantal PIR sensoren:	4
KNX TP 256:	Ja
KNX Secure:	Ja
Oriëntatieverlichting:	5 - 100 % / OFF / 1 min - 255 min
Nachtverlichting:	5 - 100 %
Valeur de consigne de luminosité:	5 - 2000 Lux

Productinformatie

KNX aanwezigheidsmelder met een geïntegreerde KNX-BUS-koppeling

KNX Secure ready

Parameter-instellingen vanaf ETS 5 voor integratie in KNX-systemen

Individuele aanpassing van de detectiegevoeligheid van elke PIR-sensor

PIR-sensoren kunnen individueel worden uitgeschakeld

Richtingsherkenning

Gemengd lichtmeting door een interne en externe lichtsensoren (optioneel) losse lichtsensoren

Intelligente halfautomatische modus, aanwezigheidsafhankelijke regeling modus (schemerschakelaar), volautomatische modus

1x licht (voor regeling of schakelen), 1x Slavemelder uitgang, 3 gescheiden HVAC uitgangen (afzonderlijk te programmeren)

Regelen van maximaal drie lichtgroepen via een offset (externe beïnvloeding mogelijk)

Korte aanwezigheid, zelf-aanpassende nalooptijd, gangfunctie

Diverse vergrendelingsfuncties

Soft start

Oproepen van lichtscenes

Uitschakelbare status indicatoren

De productdatabank voor ETS(3/4) kan men downloaden vanaf de B.E.G. website.

Detectiezone kan uitgebreid worden door de Master-Slave modus

Uitgebreide optimalisatiemogelijkheden voor de lichtmeting

De gemeten lichtwaarde wordt doorgegeven aan de bus

Aanpassing van de dimcurve

Bi-directionele afstandsbediening met IR-adapter en B.E.G. smartphone app

PIN code

Op afstand programmeerbaar via IR afstandsbediening (optioneel)

Programmeerknop (fysiek adres) kan bediend worden via IR afstandsbediening

HVAC-modus (0=automatische, 1= comfort, 2= stand-by, 3=eco, 4=vorst / hitte bescherming)

Handmatige bediening via externe KNX drukknop mogelijk

Controlefunctie (hartslag, cyclische overdracht)

Gedwongen afschakelen

Intelligente centrale uitschakelfunctie

Uitschakelwaarschuwing

Inbrandfunctie voor fluorescentielampen (aanpasbaar 1 - 100 uur)

Gedrag bij terugkeer van de bus spanning vrij definieerbaar

Variabele veiligheidspauze na het uitschakelen van de verlichting

Toepassingsvoorbeelden:

bewaking grote radiale bereiken zoals ondergrondse garages, sporthallen, opslagruimtes, loskades, zalen

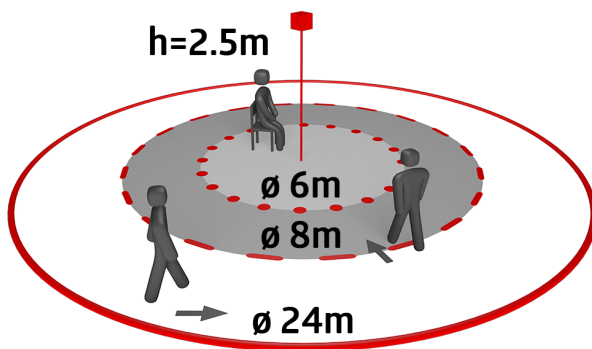
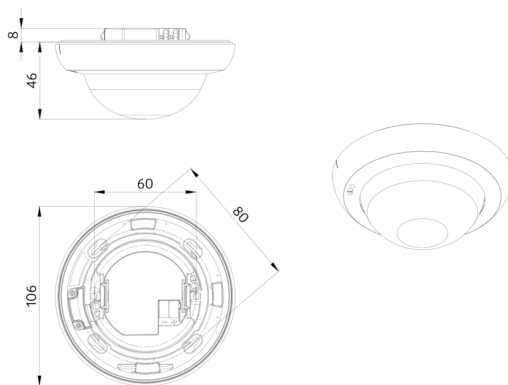

Accessoires



BLE-IR-Adapter
Art.nr.: 93067

Afmetingen: 40 x 55 x 103 mm
Kleur: zwart
Frequentie: 2.4 GHz ISM band, GFSK
0.2 dBm + 5.3 dBi = 5.5 dBm

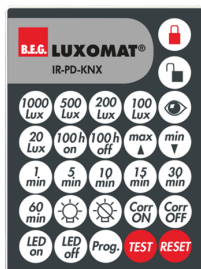

IR-PD-KNX
Art.nr.: 92123

Afmetingen: 80 x 60 x 8 mm
Kleur: -
Accu: Lithium 3.0 V
0 mAh



OB montage set IP54 PD2N- / PD4N-VZ
Art.nr.: 93307

Afmetingen: Ø 109 x 19 mm
Beschermsgraad/-klasse: IP54
Kleur: wit, overeenkomstig RAL9010



OB montage set IP54 PD2N- / PD4N-VZ
Art.nr.: 93753

Afmetingen: Ø 109 x 19 mm
Beschermsgraad/-klasse: IP54
Behuizing: polycarbonaat, UV-
bestendig



OB montage set IP54 PD2N- / PD4N-VZ
Art.nr.: 93752

Afmetingen: Ø 109 x 19 mm
Beschermsgraad/-klasse: IP54
Behuizing: polycarbonaat, UV-
bestendig



OB montage set IP54 PD2N- / PD4N-VZ
Art.nr.: 93751

Afmetingen: Ø 109 x 19 mm
Beschermsgraad/-klasse: IP54
Behuizing: polycarbonaat, UV-
bestendig



OB montage set IP65 PD4N
Art.nr.: 93314

Afmetingen: 133 x 133 x 69 mm
Beschermsgraad/-klasse: IP65
Kleur: wit



lens PD4N, Afdekring
Art.nr.: 93731

Detectiebereik: horizontaal 360°
(Plafondmontage)
Reikwijdte: max. Ø 24 m
dwars
max. Ø 8 m
frontaal
max. Ø 6.4 m
zittend
Detectiezone voor dwars langs de
melder lopen: 450 m² / 2.5 m
Montagehoogte



lens PD4N, Afdekring
Art.nr.: 93733

Detectiebereik: horizontaal 360°
(Plafondmontage)
Reikwijdte: max. Ø 24 m
dwars
max. Ø 8 m
frontaal
max. Ø 6.4 m
zittend
Detectiezone voor dwars langs de
melder lopen: 450 m² / 2.5 m
Montagehoogte

**lens PD4N, Afdekring**

Art.nr.: 93732

Detectiebereik: horizontaal 360°
(Plafondmontage)
Reikwijdte: max. Ø 24 m
dwars
max. Ø 8 m
frontaal
max. Ø 6.4 m
zittend
Detectiezone voor dwars langs de
melder lopen: 450 m² / 2.5 m
Montagehoogte

**Corridor lens PD4N type A, Afdekring**

Art.nr.: 93742

Detectiebereik: horizontaal 360°
(Plafondmontage)
Reikwijdte: max. Ø 40 m
dwars
max. Ø 20 m
frontaal
Detectiezone voor dwars langs de
melder lopen: 250 m² / 2.5 m
Montagehoogte

**Corridor lens PD4N type A, Afdekring**

Art.nr.: 93741

Detectiebereik: horizontaal 360°
(Plafondmontage)
Reikwijdte: max. Ø 40 m
dwars
max. Ø 20 m
frontaal
Detectiezone voor dwars langs de
melder lopen: 250 m² / 2.5 m
Montagehoogte

**Corridor lens PD4N type A, Afdekring**

Art.nr.: 93743

Detectiebereik: horizontaal 360°
(Plafondmontage)
Reikwijdte: max. Ø 40 m
dwars
max. Ø 20 m
frontaal
Detectiezone voor dwars langs de
melder lopen: 250 m² / 2.5 m
Montagehoogte

**Corridor lens PD4N type A**

Art.nr.: 93073

Detectiebereik: horizontaal 360°
(Plafondmontage)
Reikwijdte: max. Ø 40 m
dwars
max. Ø 20 m
frontaal
Detectiezone voor dwars langs de
melder lopen: 250 m² / 2.5 m
Montagehoogte

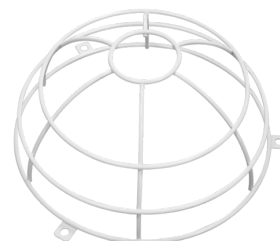
**Beschermingskorf BSK (Ø 200 x 90 mm)**

Art.nr.: 92199

Afmetingen: Ø 200 x 90 mm
Slagvastheid: IK09
Behuizing: gecoate stalen korf

**Muurhouder PD2N/4N Typ A**

Art.nr.: 93702

Afmetingen: 133 x 106 x 66 mm
Beschermingsgraad/-klasse: IP54 /
Klasse II
Behuizing: polycarbonaat, UV-bestendig

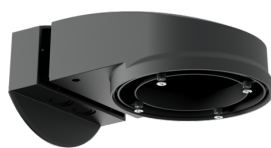
**Muurhouder PD2N/4N Typ A**

Art.nr.: 93701

Afmetingen: 133 x 106 x 66 mm
Beschermingsgraad/-klasse: IP54 /
Klasse II
Behuizing: polycarbonaat, UV-bestendig

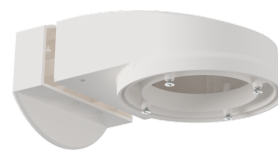
**Muurhouder PD2N/4N Typ A**

Art.nr.: 93700

Afmetingen: 133 x 106 x 66 mm
Beschermingsgraad/-klasse: IP54 /
Klasse II
Behuizing: polycarbonaat, UV-
bestendig

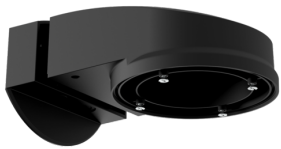

Muurhouder PD2N/4N Typ A

Art.nr.: 93703

Afmetingen: 133 x 106 x 66 mm
Beschermingsgraad/-klasse: IP54 /
Klasse II
Behuizing: polycarbonaat, UV-bestendig



Muurhouder PD2N/4N Typ A

Art.nr.: 93164

Afmetingen: 133 x 106 x 66 mm
Beschermingsgraad/-klasse: IP54 /
Behuizing: polycarbonaat, UV-bestendig