



## PD4N-KNXs-DX-VZ

93517 EAN: 4007529935178

- Spanning: via de KNX bus
- Afmetingen: Ø 106 x 55 mm
- Stroomverbruik: 12 mA

### Bestelgegevens

Omschrijving	Kleur	Art.nr.
PD4N-KNXs-DX-VZ	wit	93517

### Accessoires

Omschrijving	Kleur	Art.nr.
BLE-IR-Adapter	zwart	93067
IR-PD-KNX	-	92123
IR-PD-KNX-Mini	-	93398
OB montage set IP54 PD2N- / PD4N-VZ	wit	93307
OB montage set IP54 PD2N- / PD4N-VZ	zwart	93753
OB montage set IP54 PD2N- / PD4N-VZ	verkeerswit	93752
OB montage set IP54 PD2N- / PD4N-VZ	antraciet	93751
OB montage set IP65 PD4N	wit	93314
lens PD4N, Afdekring	antraciet	93731
lens PD4N, Afdekring	zwart	93733
lens PD4N, Afdekring	verkeerswit	93732
Corridor lens PD4N type A	wit	93073

Corridor lens PD4N type A, Afdekring	verkeerswit	93742
Corridor lens PD4N type A, Afdekring	antraciet	93741
Corridor lens PD4N type A, Afdekring	zwart	93743
Beschermingskorf BSK (Ø 200 x 90 mm)	wit	92199
Muurhouder PD2N/4N Typ A	verkeerswit	93702
Muurhouder PD2N/4N Typ A	antraciet	93701
Muurhouder PD2N/4N Typ A	wit	93700
Muurhouder PD2N/4N Typ A	zwart	93703
Muurhouder PD2N/4N Typ A	wit	93164

## Technische gegevens

Spanning:	via de KNX bus
Afmetingen:	Ø 106 x 55 mm
Stroomverbruik:	12 mA
Detectiebereik:	horizontaal 360° (Plafondmontage) max. Ø 24 m dwars
Reikwijdte:	max. Ø 8 m frontaal max. Ø 6.4 m zittend
Detectiezone voor dwars langs de melder lopen:	450 m <sup>2</sup> / 2.5 m Montagehoogte
Montagehoogte min./max./aanbevolen:	2 m / 10 m / 2.5 m
Beschermingsgraad/-klasse:	IP20 / Klasse III
Slagvastheid:	IK04
Temperatuurmeetbereik:	-5 °C tot +45 °C
Omgevingstemperatuur:	-25 °C tot +55 °C
Behuizing:	polycarbonaat, UV-bestendig
Kleur:	wit mat, overeenkomstig RAL9010
Aantal lichtsensoren:	2
Aantal PIR sensoren:	4
KNX TP 256:	Ja
KNX Secure:	Ja
Oriëntatieverlichting:	5 - 100 % / OFF / 1 min - 255 min
Nachtverlichting:	5 - 100 %
Valeur de consigne de luminosité:	5 - 2000 Lux

## Productinformatie

KNX aanwezigheidsmelder met een geïntegreerde KNX-BUS-koppeling

KNX Secure ready

HCL-/RGB-sturing

Parameter-instellingen vanaf ETS 5 voor integratie in KNX-systemen

Individuele aanpassing van de detectiegevoeligheid van elke PIR-sensor

PIR-sensoren kunnen individueel worden uitgeschakeld

Richtingsherkenning

Gemengd lichtmeting door een interne en externe lichtsensor en (optioneel) losse lichtsensoren

Intelligente halfautomatische modus, aanwezigheidsafhankelijke regeling modus (schemerschakelaar), volautomatische modus

1x licht (voor regeling of schakelen), 1x Slavemelder uitgang, 3 gescheiden HVAC uitgangen (afzonderlijk te programmeren)

Regelen van maximaal drie lichtgroepen via een offset (externe beïnvloeding mogelijk)

Korte aanwezigheid, zelf-aanpassende nalooptijd, gangfunctie

Diverse vergrendelingsfuncties

Soft start

Twee logische modules

Oproepen van lichtscenes

Uitschakelbare status indicatoren

Temperatuur- en geluidssensor

De productdatabank voor ETS(3/4) kan men downloaden vanaf de B.E.G. website.

Detectiezone kan uitgebreid worden door de Master-Slave modus

Uitgebreide optimalisatiemogelijkheden voor de lichtmeting

De gemeten lichtwaarde wordt doorgegeven aan de bus

Aanpassing van de dimcurve

Bi-directionele afstandsbediening met IR-adapter en B.E.G. smartphone app

PIN code

Op afstand programmeerbaar via IR afstandsbediening (optioneel)

IR afstandsbediening mogelijk via 5-knops afstandsbediening, programmeerbaar naar keuze (accessoires)

Programmeerknop (fysiek adres) kan bediend worden via IR afstandsbediening

HVAC-modus (0=automatische, 1= comfort, 2= stand-by, 3=eco, 4=vorst / hitte bescherming)

Handmatige bediening via externe KNX drukknop mogelijk

Controlefunctie (hartslag, cyclische overdracht)

Aanwezigheidssimulatie

Gedwongen afschakelen

Intelligente centrale uitschakelfunctie

Uitschakelwaarschuwing

Inbrandfunctie voor fluorescentielampen (aanpasbaar 1 - 100 uur)

Gedrag bij terugkeer van de bus spanning vrij definieerbaar

Variabele veiligheidspauze na het uitschakelen van de verlichting

**Toepassingsvoorbeelden:**

bewaking grote radiale bereiken zoals ondergrondse garages, sporthallen, opslagruimtes, loskades, zalen

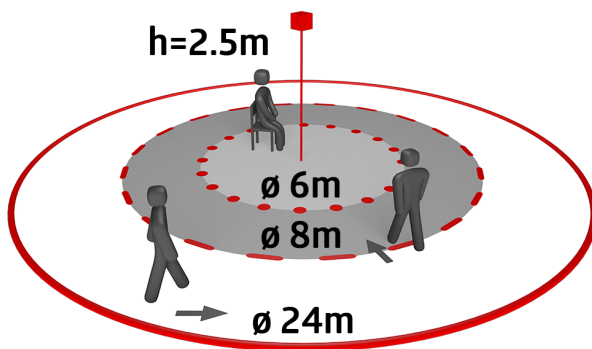
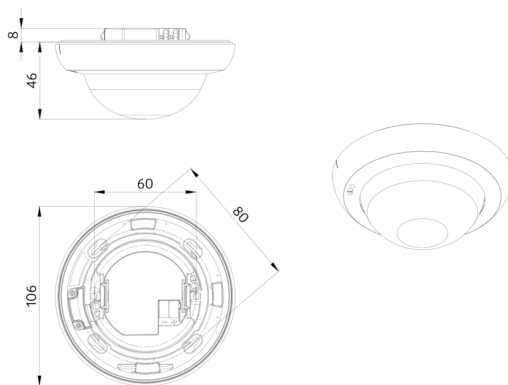

## Accessoires



**BLE-IR-Adapter**  
Art.nr.: 93067

Afmetingen: 40 x 55 x 103 mm  
Kleur: zwart  
Frequentie: 2.4 GHz ISM band, GFSK  
0.2 dBm + 5.3 dBi = 5.5 dBm

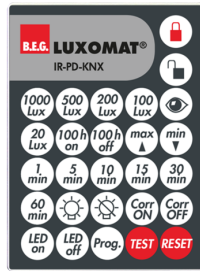

**IR-PD-KNX**  
Art.nr.: 92123

Afmetingen: 80 x 60 x 8 mm  
Kleur: -  
Accu: Lithium 3.0 V <BR>0 mAh



**IR-PD-KNX-Mini**  
Art.nr.: 93398

Afmetingen: 57 x 35 x 7 mm  
Kleur: -  
Accu: Lithium 3.0 V <BR>0 mAh



**OB montage set IP54 PD2N- / PD4N-VZ**  
Art.nr.: 93307

Afmetingen: Ø 109 x 19 mm  
Beschermsgraad/-klasse: IP54  
Kleur: wit, overeenkomstig RAL9010



**OB montage set IP54 PD2N- / PD4N-VZ**  
Art.nr.: 93753

Afmetingen: Ø 109 x 19 mm  
Beschermsgraad/-klasse: IP54  
Behuizing: polycarbonaat, UV-  
bestendig



**OB montage set IP54 PD2N- / PD4N-VZ**  
Art.nr.: 93752

Afmetingen: Ø 109 x 19 mm  
Beschermsgraad/-klasse: IP54  
Behuizing: polycarbonaat, UV-  
bestendig



**OB montage set IP54 PD2N- / PD4N-VZ**  
Art.nr.: 93751

Afmetingen: Ø 109 x 19 mm  
Beschermsgraad/-klasse: IP54  
Behuizing: polycarbonaat, UV-  
bestendig



**OB montage set IP65 PD4N**  
Art.nr.: 93314

Afmetingen: 133 x 133 x 69 mm  
Beschermsgraad/-klasse: IP65  
Kleur: wit



**lens PD4N, Afdekring**  
Art.nr.: 93731

Detectiebereik: horizontaal 360°  
(Plafondmontage)  
Reikwijdte: max. &Oslash; 24 m  
dwars <br>max. &Oslash; 8 m  
frontaal <br>max. &Oslash; 6.4 m  
zittend  
Detectiezone voor dwars langs de  
melder lopen: 450 m² / 2.5 m  
Montagehoogte



**lens PD4N, Afdekking**

Art.nr.: 93733

Detectiebereik: horizontaal 360°  
(Plafondmontage)  
Reikwijdte: max. &Oslash; 24 m  
dwars<br>max. &Oslash; 8 m  
frontaal<br>max. &Oslash; 6.4 m  
zittend  
Detectiezone voor dwars langs de  
melder lopen: 450 m² / 2.5 m  
Montagehoogte



**lens PD4N, Afdekking**

Art.nr.: 93732

Detectiebereik: horizontaal 360°  
(Plafondmontage)  
Reikwijdte: max. &Oslash; 24 m  
dwars<br>max. &Oslash; 8 m  
frontaal<br>max. &Oslash; 6.4 m  
zittend  
Detectiezone voor dwars langs de  
melder lopen: 450 m² / 2.5 m  
Montagehoogte



**Corridor lens PD4N type A**

Art.nr.: 93073

Detectiebereik: horizontaal 360°  
(Plafondmontage)  
Reikwijdte: max. &Oslash; 40 m  
dwars<br>max. &Oslash; 20 m frontaal  
Detectiezone voor dwars langs de  
melder lopen: 250 m² / 2.5 m  
Montagehoogte



**Corridor lens PD4N type A,  
Afdekking**

Art.nr.: 93742

Detectiebereik: horizontaal 360°  
(Plafondmontage)  
Reikwijdte: max. &Oslash; 40 m  
dwars<br>max. &Oslash; 20 m frontaal  
Detectiezone voor dwars langs de  
melder lopen: 250 m² / 2.5 m  
Montagehoogte



**Corridor lens PD4N type A,  
Afdekking**

Art.nr.: 93741

Detectiebereik: horizontaal 360°  
(Plafondmontage)  
Reikwijdte: max. &Oslash; 40 m  
dwars<br>max. &Oslash; 20 m  
frontaal  
Detectiezone voor dwars langs de  
melder lopen: 250 m² / 2.5 m  
Montagehoogte



**Corridor lens PD4N type A,  
Afdekking**

Art.nr.: 93743

Detectiebereik: horizontaal 360°  
(Plafondmontage)  
Reikwijdte: max. &Oslash; 40 m  
dwars<br>max. &Oslash; 20 m frontaal  
Detectiezone voor dwars langs de  
melder lopen: 250 m² / 2.5 m  
Montagehoogte

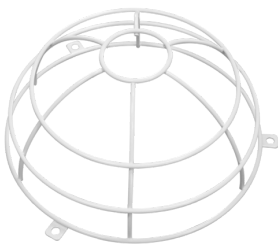

**Beschermingskorf BSK (Ø 200 x 90  
mm)**

Art.nr.: 92199

Afmetingen: Ø 200 x 90 mm  
Slagvastheid: IK09  
Behuizing: gecoate stalen korf

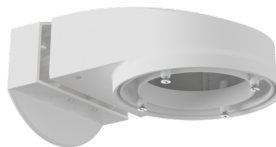

**Muurhouder PD2N/4N Typ A**

Art.nr.: 93702

Afmetingen: 133 x 106 x 66 mm  
Beschermingsgraad/-klasse: IP54 /  
Klasse II  
Behuizing: polycarbonaat, UV-  
bestendig

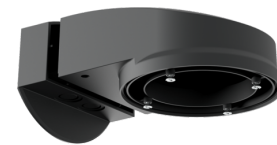

**Muurhouder PD2N/4N Typ A**

Art.nr.: 93701

Afmetingen: 133 x 106 x 66 mm  
Beschermingsgraad/-klasse: IP54 /  
Klasse II  
Behuizing: polycarbonaat, UV-bestendig

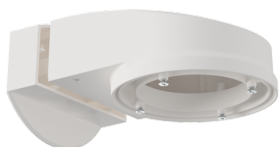

**Muurhouder PD2N/4N Typ A**

Art.nr.: 93700

Afmetingen: 133 x 106 x 66 mm  
Beschermingsgraad/-klasse: IP54 /  
Klasse II  
Behuizing: polycarbonaat, UV-bestendig

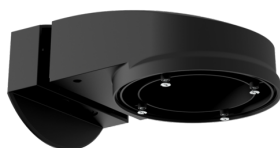

**Muurhouder PD2N/4N Typ A**

Art.nr.: 93703

Afmetingen: 133 x 106 x 66 mm  
Beschermingsgraad/-klasse: IP54 /  
Klasse II  
Behuizing: polycarbonaat, UV-  
bestendig



**Muurhouder PD2N/4N Typ A**

Art.nr.: 93164

Afmetingen: 133 x 106 x 66 mm  
Beschermingsgraad/-klasse: IP54 /  
Behuizing: polycarbonaat, UV-bestendig