

Logos
LS8731

COMELIT
WITH • YOU • ALWAYS

COMPLETE TECHNISCHE HANDLEIDING

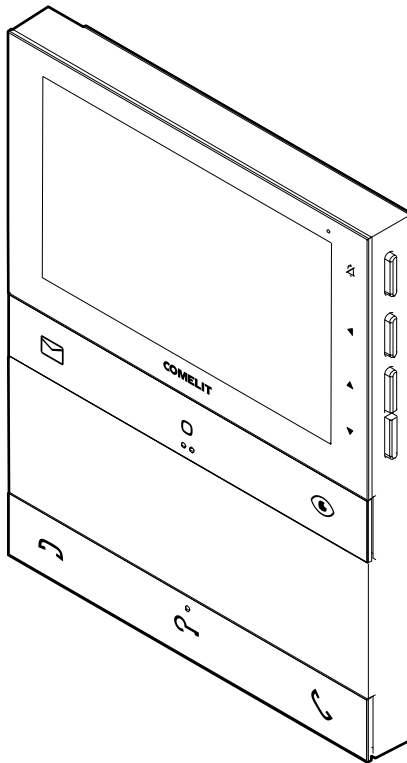

**Join us
in taking care
of our planet**

Video-deurintercom Logos 5” met memovideo art. LS8731 voor systeem Simplebus 2

Logos handsfree opbouw video-deurintercom met kleurenscherm van 5". Systeem Simplebus 2. De monitor is voorzien van drukknoppen voor audio en 'einde gesprek' en van 4 programmeerbare, mechanische drukknoppen die geconfigureerd zijn voor activering van de meeste gebruikte functies: elektrisch slot, memovideo, relaissturing en beeldoproep. Aan de kant van de video-deurintercom zijn de drukknoppen aanwezig voor inschakeling van de stille modus met bijbehorende visuele en grafische signalering en drukknoppen om naar het menu en de navigatie te gaan. Vanuit het menu is het onder andere mogelijk helderheid, contrast, kleur en oproeptoonvolume in te stellen. Voor de oproep is er keuze uit verschillende beltonen. De middelste drukknoppen van elke rij zijn voorzien van braille-tekens voor slechtzienden. Biedt standaard de mogelijkheid voor een etagebel aansluiting. De ingang voor de oproep van etagebel kan ook worden geconfigureerd voor het op afstand beheren van de deuropenerknop, een relaissturing (algemeen of met code) of voor het verzenden van een paniekoproep. De video-deurintercom is uitgerust met een NFC-verbinding zodat het apparaat volledig kan worden geprogrammeerd via smartphone met de MyComelit app, ook wanneer de video-deurintercom uitgeschakeld is. De metalen muurplaat, die een stevige en robuuste bevestiging garandeert, en het aftakblokje voor stamleiding art. 1214/2C worden meegeleverd. Afmetingen (B x H x D): 135 x 170 x 23 mm.



Denk aan het milieu voordat u dit bericht print, gebruik liever de interactieve links

Help ons de planeet te beschermen.

Denk aan het milieu alvorens dit document af te drukken.

U bladert door een interactief document: ga snel naar de inhoud die voor u interessant is via de link.



Inhoud

Beschrijving	4
Drukknoppen voorzijde - standaard programmeringen	5
Drukknoppen aan de zijkant	6
Activering "Stille modus"	6
Menu openen en navigeren	6
Leds voor signalering	9
Technische eigenschappen	10
Programmering gebruikerscode	12
Programmering gebruikerscode via MyComelit app	12
Programmering gebruikerscode via dip-switches	15
Installatie	16
Demontage video-deurintercom	17
Verwijdering en montage van de aansluitklemmen	17
Aansluitingen	18
Programmering vanaf video-deurintercom	19
Programmering vanuit installeursmenu	20
Programmering via MyComelit app (ver. 2.0.0 of recenter)	29
Uitbreidingschema's	32
Aansluitschema's	33
Installatie met voedingseenheid art. 1210/1210A en afstanden	33
Systeem met voedingseenheid art. 4888C en afstanden	36
Waarschuwingen	38

Beschrijving

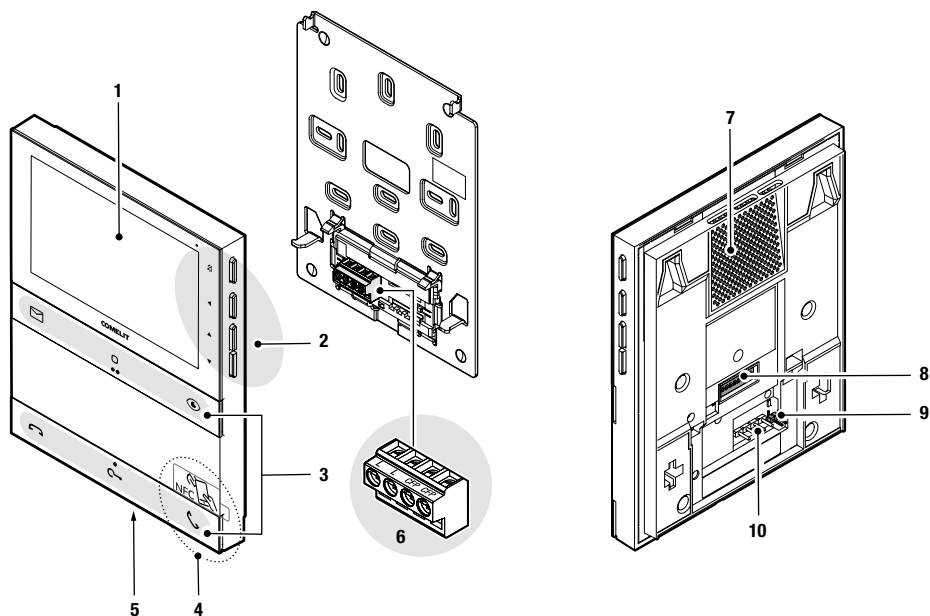

1. Lcd-scherm van 5" / 16:9.
2. Mechanische drukknoppen aan de zijkant.
3. Mechanische drukknoppen aan de voorzijde, met braille-tekens voor slechtzienden op de middelste drukknoppen van elke rij.
4. NFC-detectiegebied, aangegeven door een verwijderbaar etiket.
5. Microfoon.
6. Klemmenblok:
 - L L Klemmen voor aansluiting op de busleiding.
 - CFP CFP Klemmen voor aansluiting van de oproep van etagebel.
7. Luidspreker.
8. Dip-switches voor de programmering van de gebruikerscode.
9. CV5 Jumper afsluiting videokanaal.
10. Pin voor verankering klemmenblok.

Drukknoppen voorzijde - standaard programmeringen



Memovideo ★

- ▶ Druk op de drukknop om de geregistreerde beelden weer te geven.



Algemene relaissturing ★

- ▶ Druk op de knop om een algemene relaissturing (art. 1256) te activeren of het relais van het deurstation.



Beeldoproep ★

- ▶ Druk op de knop om naar de real-time weergave te gaan van het camerabeeld van het deurstation.



Einde gesprek

- ▶ Druk op de knop om de audiocommunicatie te beëindigen.





Opening ★

- ▶ Druk op de knop om het slot te activeren.

Automatische opening bij oproep

Met deze drukknop is het ook mogelijk om de modus "Automatische opening bij oproep" te activeren die zorgt voor de automatische activering van het relais voor opening bij ontvangst van een oproep van het deurstation.

- √ De functie moet door de installateur worden geautoriseerd via de MyComelit app of het installateursmenu op de video-deurintercom.
- ▶ Terwijl de video-deurintercom in stand-by staat, druk 5 seconden op de knop  om de modus "Automatische opening bij oproep" te in/uit te schakelen.
 - » Er klinkt een bevestigingstoon.
 - » Op het display van de video-deurintercom verschijnt 3 seconden de tekst "AUTOMATISCHE OPENING INGESCHAKELD/UITGESCHAKELD".
 - » De brandende led  geeft aan dat de functie actief is.





Start communicatie (geluid aan)

- ▶ Druk op de knop om de communicatie te starten.

Automatische beantwoording

Met deze drukknop is het ook mogelijk om de modus "Automatische beantwoording" te activeren die zorgt voor de automatische activering van de audio bij ontvangst van een oproep van het deurstation.

- √ De functie moet door de installateur worden geautoriseerd via de MyComelit app of het installateursmenu op de video-deurintercom.
- ▶ Terwijl de video-deurintercom in stand-by staat, druk 5 seconden op de knop  om de modus "Automatisch beantwoording" te activeren/deactiveren.
 - » Er klinkt een bevestigingstoon.
 - » Op het display van de video-deurintercom verschijnt 3 seconden de tekst "AUTOMATISCHE BEANTWOORDING INGESCHAKELD/UITGESCHAKELD".
 - » De brandende led  geeft aan dat de functie actief is.

★ Om de standaard programmeringen van de drukknoppen te wijzigen, zie hoofdstuk Programmering vanaf video-deurintercom op pagina 19.

Drukknoppen aan de zijkant



Activering "Stille modus"

- ▶ Druk op de **drukknop**  om de **stille modus** te activeren/deactiveren.
- » De rode led signaleert dat de functie actief is.

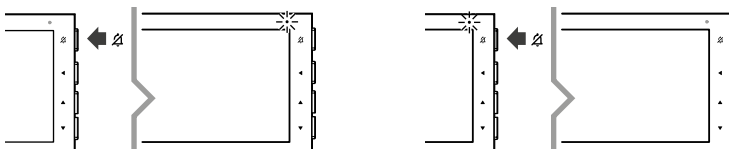

Menu openen en navigeren

- ▶ Druk op **een** van de volgende drukknoppen om het **gebruikersmenu** te openen.

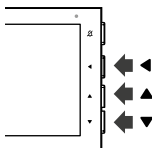





LET OP

Als de rode led 4 maal knippert betekent dit dat het systeem bezet is en dat het momenteel niet mogelijk is om het gebruikersmenu te openen.

LET OP







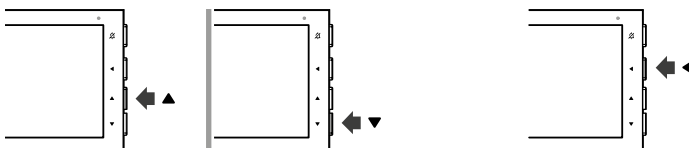











Indien tijdens het navigeren door het gebruikersmenu het symbool  verschijnt en de video-deurintercom monitor uitschakelt betekent dit dat het systeem bezet is en dat het niet mogelijk is om door te gaan met navigeren door het gebruikersmenu

- ▶ Druk op de drukknoppen  en  om door het menu te bladeren en/of de waarden te selecteren en gebruik de bevestigingsknop  om uw keuze te bevestigen.



Items gebruikersmenu

	AFSLUITEN	Selecteer dit menu om het gebruikersmenu af te sluiten en de QR-code te scannen om toegang te krijgen tot de online documentatie.
	MEMOVIDEO	Selecteer dit menu om toegang te krijgen tot het archief van de opnames en deze weer te geven (er kunnen maximaal 30 memovideo's worden opgeslagen).
	INSTELLINGEN	Selecteer dit menu om toegang te krijgen tot de submenu's waarin de volgende parameters kunnen worden ingesteld:
	TERUG	Selecteer dit menu om terug te gaan naar het hoofdmenu.
	INSTELLINGEN VOLUME OPROEPTONEN	Selecteer dit menu om het volume van de oproeptonen te regelen.
	INSTELLINGEN OPROEPTOON	Selecteer dit menu om de gewenste beltoon voor de oproeptoon in te stellen voor oproepen vanaf het deurstation.
	INSTELLINGEN VOLUME AUDIO	Selecteer dit menu om het volume van de luidspreker te regelen.
	INSTELLINGEN HELDERHEID	Selecteer dit menu om de helderheid van het display in te stellen.
	INSTELLINGEN CONTRAST	Selecteer dit menu om het contrast van het display in te stellen.
	INSTELLINGEN KLEUR	Selecteer dit menu om de kleuren van het display in te stellen.
	STILLE MODUS	<p>Selecteer dit menu om de modaliteit voor inschakeling van de functie en de programmering van de tijdsloten voor functionering te activeren:</p> <ul style="list-style-type: none">• HANDMATIG: in deze modaliteit wordt de activering/deactivering van de stille modus beheerd door het indrukken van de toets .• AUTOMATISCH: in deze modaliteit wordt de activering/deactivering van de stille modus beheerd via de tijdsloten voor functionering die zijn geprogrammeerd vanuit het gebruikersmenu. * <p>» Wanneer de modus actief is brandt de led .</p> <p>√ De functie moet door de installateur worden geautoriseerd via de MyComelit app of het installateursmenu op de video-deurintercom.</p> <p>Selecteer dit menu om de modaliteit voor inschakeling van de functie en de programmering van de tijdsloten voor functionering te activeren:</p> <ul style="list-style-type: none">• HANDMATIG: in deze modaliteit wordt de activering/deactivering van de automatische opening beheerd door het lang (5 sec.) indrukken van de toets .• AUTOMATISCH: in deze modaliteit wordt de inschakeling/uitschakeling van de automatische opening beheerd via de tijdsloten voor functionering die zijn geprogrammeerd vanuit het gebruikersmenu. * <p>» Wanneer de modus actief is brandt de led .</p>
	AUTOMATISCHE OPENING	

	AUTOMATISCHE BEANTWOORDING	<p>√ De functie moet door de installateur worden geautoriseerd via de MyComelit app of het installateursmenu op de video-deurintercom.</p> <p>Selecteer dit menu om de modaliteit voor inschakeling van de functie en de programmering van de tijdsloten voor functionering te activeren:</p> <ul style="list-style-type: none"> • HANDMATIG: in deze modaliteit wordt de activering/deactivering van de automatische beantwoording beheerd door het lang (5 sec.) indrukken van de toets • AUTOMATISCH: in deze modaliteit wordt de activering/deactivering van de automatische beantwoording beheerd via de tijdsloten voor functionering die zijn geprogrammeerd vanuit het gebruikersmenu. * <p>» Wanneer de modus actief is brandt de led </p>
	OPROEPBEREIK	<p>√ De functie moet door de installateur worden geautoriseerd via de MyComelit app of het installateursmenu op de video-deurintercom.</p> <p>Selecteer dit menu om de modaliteit voor inschakeling van de functie en de programmering van de tijdsloten voor functionering te activeren:</p> <ul style="list-style-type: none"> • HANDMATIG: in deze modaliteit wordt de activering/deactivering van het oproepbereik beheerd door het lang (5 sec.) indrukken van de drukknoppen en • AUTOMATISCH: in deze modaliteit wordt de activering/deactivering van het oproepbereik beheerd via de tijdsloten voor functionering die zijn geprogrammeerd vanuit het gebruikersmenu. <p>» Wanneer de modus actief is knippert de led </p>
	DATUM EN TIJD	<p>Selecteer dit menu om de datum en de tijd te configureren.</p>
	TAAL	<p>Selecteer dit menu om de taal te configureren waarin de menu's en de waarschuwingsberichten zullen worden weergegeven.</p>
	INFORMATIE	<p>Selecteer dit menu om de informatie over de video-deurintercom weer te geven en de QR-code te scannen om toegang te krijgen tot de online documentatie.</p>

* Voor de programmering van de tijdsloten raadpleegt u de complete online gebruikershandleiding.

Leds voor signalering

	Rode led	knippert: in gesprek. knippert: inkomende oproep/in gesprek.
	Witte led	knippert met video-deurintercom in stand-by: signalering "Deur open". brandt continu met video-deurintercom in stand-by: modus "Automatische opening bij oproep" actief.
	Groene led	knippert: inkomende oproep. brandt continu: in gesprek. brandt continu met video-deurintercom in stand-by: modus "Automatische beantwoording" actief.
	Rode led	4 maal knipperen: systeem bezet / andere video-deurintercom ingeschakeld op het systeem. brandt continu: "Stille modus" actief.
	Witte led	Knippert: er zijn opnames aanwezig die nog niet zijn bekeken.

Technische eigenschappen

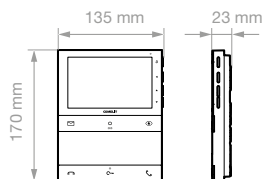

ALGEMENE GEGEVENS	
Gewicht van het product	430 gram
Kleur van het product	Wit RAL9003, Zwart RAL9005
Soort materiaal behuizing	ABS, PMMA
Opbouw	Ja
Montage op bureausteen	Ja, met speciaal accessoire
COMPATIBELE SYSTEMEN	
	Audio/video Simplebus 2 met voedingseenheid art. 4888C
	Audio/video Simplebus 2 met voedingseenheid art. 1210/1210A
	Audio/video-kit Simplebus 2 met voedingseenheid art. 1209
DISPLAY	
Afmetingen display	5"
Type display	TFT
Aspectverhouding	16:9
Resolutie (pixels)	800x480
Menu in het scherm (OSD)	Ja
AUDIOSPECIFICATIES	
Type	Handsfree
Microfoon	6mm (ø), omnidirectioneel
Luidspreker	36mm (ø), 40 Ohm, 1W
ELEKTRISCHE EIGENSCHAPPEN	
Type voeding	Voeding via video-deurintercom bus
Voedingsspanning	33VDC
Verbruik in stand-by	0,04W
Maximaal stroomverbruik	9,9W
HARDWARE-SPECIFICATIES	
Type drukknoppen	Mechanisch
Totale aant. toetsen	6
Kleur achtergrondverlichting	Groen, Wit, Rood
Klemmen	L L CFP CFP
Uitneembare klemmen	Ja
Aantal ingangen (nr.)	1

INSTELLINGEN	
Luidsprekervolume	Ja
Volume oproeptoon	Ja
Helderheid beeldscherm	Ja
Schermincontrast	Ja
Kleur van het scherm	Ja
COMMUNICATIEPROTOCOL EN -NETWERK	
Programmering gebruikersfuncties via OSD-menu	Ja
Programmering installeursfuncties via OSD-menu	Ja
Programmering functies via NFC en MyComelit app	Ja
OMGEVINGSSPECIFICATIES EN CONFORMITEIT	
IP-beschermingsgraad	IP30
Temperatuurbereik (°C)	5 ÷ 40 °
Relatieve luchtvochtigheid (RH max)	25 - 75%
Milieuklasse	I (B1)
CE-certificeringen	RoHS II - 2011/65/JE (EN IEC 63000:2018), EMC 2014/30/JE (EN 61000-6-1:2007 , EN 61000-6-3:2007+A1:2011)
ALGEMENE EIGENSCHAPPEN	
Opening	Ja
Automatische opening bij oproep	Ja
Stille modus	Ja
Beeldoproep	Ja
Oproep naar centrale	Ja
Intercomoproepen	Ja
Selectieve intercomoproep	Ja
Paniekoproep	Ja
Ingang voor oproep van etagebel	Ja
Aanpasbare oproeptoon	Ja
Automatische beantwoording	Ja
Memovideo	Ja
Relaissturingen	Ja
Signalering deur open	Ja
Geluidssignaleringen	Ja
Visuele signaleringen	Ja
Weergave datum/tijd	Ja

Programmering gebruikerscode

Aan de video-deurintercom moet een gebruikerscode worden gekoppeld. De gebruikerscode kan worden geprogrammeerd via de MyComelit app of met behulp van de dip-switches.

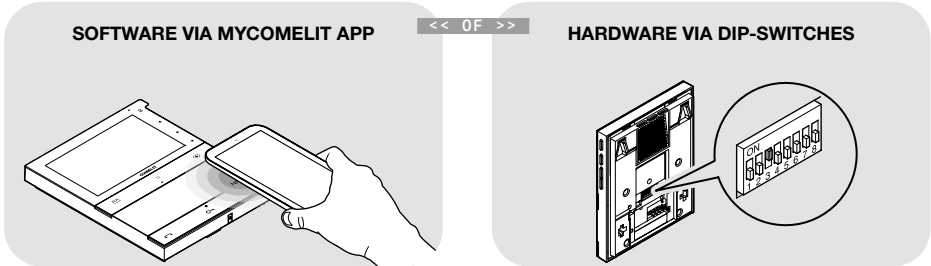

Programmering gebruikerscode via MyComelit app

De video-deurintercom is uitgerust met een NFC-verbinding voor een eenvoudige en snelle programmering via de app **MyComelit**, die gratis kan worden gedownload.



De programmering kan ook worden uitgevoerd als de video-deurintercom uit staat en zonder het systeem uit de verpakking te verwijderen! De gebruikerscodes van verschillende video-deurintercoms kunnen achter elkaar worden geprogrammeerd!



Om de gebruikerscode te programmeren via de MyComelit app, volgt u deze [video-tutorial](#) of leest u de volgende aanwijzingen aandachtig door.

- √ Alle dip-switches moeten in de stand OFF worden gezet (fabrieksinstelling) en moeten ook tijdens normaal gebruik in OFF blijven staan.

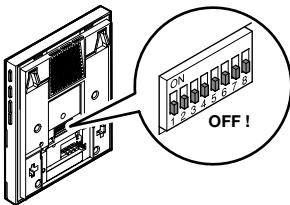

1. Open de MyComelit app en meld u aan (of maak een nieuw account aan als dit de eerste keer is).
2. Kies "CONFIGURATIE VIDEO-DEURINTERCOMS LOGOS".



3. Voer de gebruikerscode in en druk op "SCHRIJVEN".

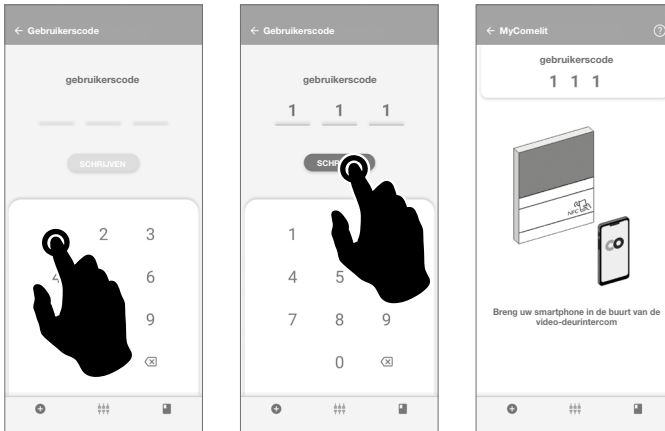

4. Breng de smartphone in de buurt van het NFC-detectiegebied van de video-deurintercom (aangegeven door het betreffende etiket) en maak een cirkelbeweging totdat u een trilling waarneemt. **De trilling geeft aan dat het schrijven bezig is. Houd de smartphone in dezelfde positie totdat de procedure is voltooid.**

» *Het vinkje geeft aan dat het schrijven correct is uitgevoerd.*

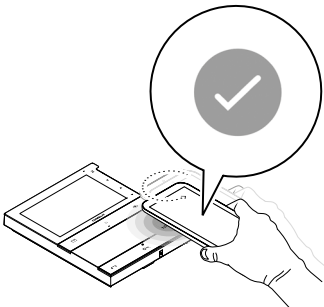

5. **A** Druk op "EINDE" om de programmering van de gebruikerscode op de video-deurintercom af te sluiten.



OF
als u de gebruikerscodes van verschillende video-deurintercoms achter elkaar wilt programmeren:

5.B Druk op "VERDER".



6.B Kies het gewenste stappeninterval.



7.B Breng de smartphone in de buurt van het NFC-detectiegebied van de nieuwe video-deurintercom (aangegeven door het betreffende etiket) en maak een cirkelbeweging totdat u een trilling waarneemt.

De trilling geeft aan dat het schrijven bezig is. Houd de smartphone in dezelfde positie totdat de procedure is voltooid.

» *Het vinkje geeft aan dat het schrijven correct is uitgevoerd.*

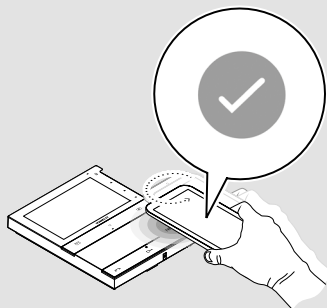

8.B Herhaal de handeling **7.B** voor elke video-deurintercom waarop u de gebruikerscode wilt programmeren.

Programmering gebruikerscode via dip-switches

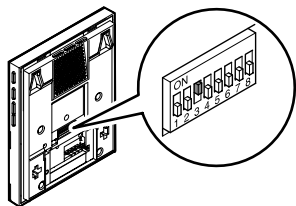

- Zet de dip-switches op **ON** om een gebruikerscode op de video-deurintercom te programmeren volgens Tabel gebruikerscodes.

Voorbeeld: code 4.

TABEL GEBRUIKERSCODES

code	DIP ON														
1	1	31	1,2,3,4,5	61	1,3,4,5,6	91	1,2,4,5,7	121	1,4,5,6,7	151	1,2,3,5,8	181	1,3,5,6,8	211	1,2,5,7,8
2	2	32	6	62	2,3,4,5,6	92	3,4,5,7	122	2,4,5,6,7	152	4,5,8	182	2,3,5,6,8	212	3,5,7,8
3	1,2	33	1,6	63	1,2,3,4,5,6	93	1,3,4,5,7	123	1,2,4,5,6,7	153	1,4,5,8	183	1,2,3,5,6,8	213	1,3,5,7,8
4	3	34	2,6	64	7	94	2,3,4,5,7	124	3,4,5,6,7	154	2,4,5,8	184	4,5,6,8	214	2,3,5,7,8
5	1,3	35	1,2,6	65	1,7	95	1,2,3,4,5,7	125	1,3,4,5,6,7	155	1,2,4,5,8	185	1,4,5,6,8	215	1,2,3,5,7,8
6	2,3	36	3,6	66	2,7	96	6,7	126	2,3,4,5,6,7	156	3,4,5,8	186	2,4,5,6,8	216	4,5,7,8
7	1,2,3	37	1,3,6	67	1,2,7	97	1,6,7	127	1,2,3,4,5,6,7	157	1,3,4,5,8	187	1,2,4,5,6,8	217	1,4,5,7,8
8	4	38	2,3,6	68	3,7	98	2,6,7	128	8	158	2,3,4,5,8	188	3,4,5,6,8	218	2,4,5,7,8
9	1,4	39	1,2,3,6	69	1,3,7	99	1,2,6,7	129	1,8	159	1,2,3,4,5,8	189	1,3,4,5,6,8	219	1,2,4,5,7,8
10	2,4	40	4,6	70	2,3,7	100	3,6,7	130	2,8	160	6,8	190	2,3,4,5,6,8	220	3,4,5,7,8
11	1,2,4	41	1,4,6	71	1,2,3,7	101	1,3,6,7	131	1,2,8	161	1,6,8	191	1,2,3,4,5,6,8	221	1,3,4,5,7,8
12	3,4	42	2,4,6	72	4,7	102	2,3,6,7	132	3,8	162	2,6,8	192	7,8	222	2,3,4,5,7,8
13	1,3,4	43	1,2,4,6	73	1,4,7	103	1,2,3,6,7	133	1,3,8	163	1,2,6,8	193	1,7,8	223	1,2,3,4,5,7,8
14	2,3,4	44	3,4,6	74	2,4,7	104	4,6,7	134	2,3,8	164	3,6,8	194	2,7,8	224	6,7,8
15	1,2,3,4	45	1,3,4,6	75	1,2,4,7	105	1,4,6,7	135	1,2,3,8	165	1,3,6,8	195	1,2,7,8	225	1,6,7,8
16	5	46	2,3,4,6	76	3,4,7	106	2,4,6,7	136	4,8	166	2,3,6,8	196	3,7,8	226	2,6,7,8
17	1,5	47	1,2,3,4,6	77	1,3,4,7	107	1,2,4,6,7	137	1,4,8	167	1,2,3,6,8	197	1,3,7,8	227	1,2,6,7,8
18	2,5	48	5,6	78	2,3,4,7	108	3,4,6,7	138	2,4,8	168	4,6,8	198	2,3,7,8	228	3,6,7,8
19	1,2,5	49	1,5,6	79	1,2,3,4,7	109	1,3,4,6,7	139	1,2,4,8	169	1,4,6,8	199	1,2,3,7,8	229	1,3,6,7,8
20	3,5	50	2,5,6	80	5,7	110	2,3,4,6,7	140	3,4,8	170	2,4,6,8	200	4,7,8	230	2,3,6,7,8
21	1,3,5	51	1,2,5,6	81	1,5,7	111	1,2,3,4,6,7	141	1,3,4,8	171	1,2,4,6,8	201	1,4,7,8	231	1,2,3,6,7,8
22	2,3,5	52	3,5,6	82	2,5,7	112	5,6,7	142	2,3,4,8	172	3,4,6,8	202	2,4,7,8	232	4,6,7,8
23	1,2,3,5	53	1,3,5,6	83	1,2,5,7	113	1,5,6,7	143	1,2,3,4,8	173	1,3,4,6,8	203	1,2,4,7,8	233	1,4,6,7,8
24	4,5	54	2,3,5,6	84	3,5,7	114	2,5,6,7	144	5,8	174	2,3,4,6,8	204	3,4,7,8	234	2,4,6,7,8
25	1,4,5	55	1,2,3,5,6	85	1,3,5,7	115	1,2,5,6,7	145	1,5,8	175	1,2,3,4,6,8	205	1,3,4,7,8	235	1,2,4,6,7,8
26	2,4,5	56	4,5,6	86	2,3,5,7	116	3,5,6,7	146	2,5,8	176	5,6,8	206	2,3,4,7,8	236	3,4,6,7,8
27	1,2,4,5	57	1,4,5,6	87	1,2,3,5,7	117	1,3,5,6,7	147	1,2,5,8	177	1,5,6,8	207	1,2,3,4,7,8	237	1,3,4,6,7,8
28	3,4,5	58	2,4,5,6	88	4,5,7	118	2,3,5,6,7	148	3,5,8	178	2,5,6,8	208	5,7,8	238	2,3,4,6,7,8
29	1,3,4,5	59	1,2,4,5,6	89	1,4,5,7	119	1,2,3,5,6,7	149	1,3,5,8	179	1,2,5,6,8	209	1,5,7,8	239	1,2,3,4,6,7,8
30	2,3,4,5	60	3,4,5,6	90	2,4,5,7	120	4,5,6,7	150	2,3,5,8	180	3,5,6,8	210	2,5,7,8	240*	5,6,7,8

* De code 240 is gereserveerd voor de portiercentrale.

Installatie

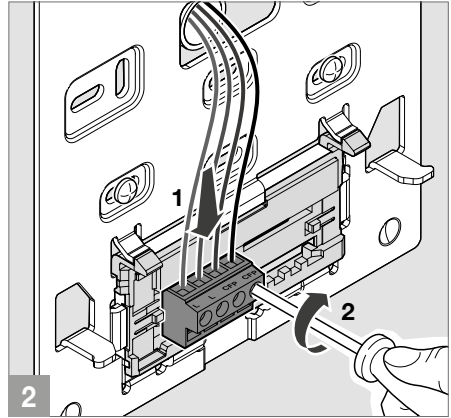
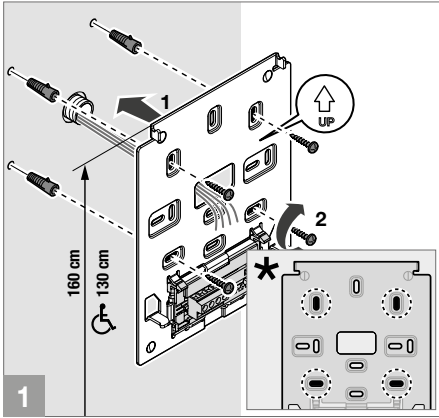

* Bevestigingspunten te gebruiken voor de installatie op compatibele dozen

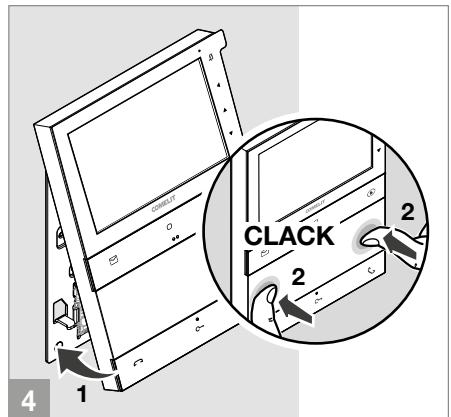
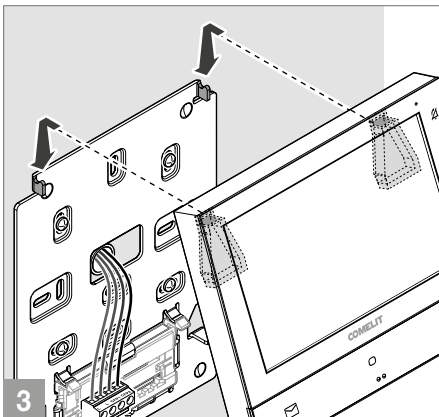
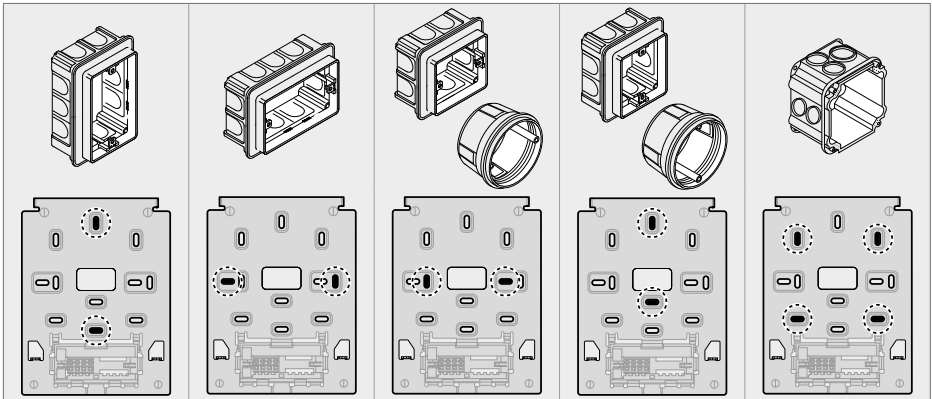

Demontage video-deurintercom

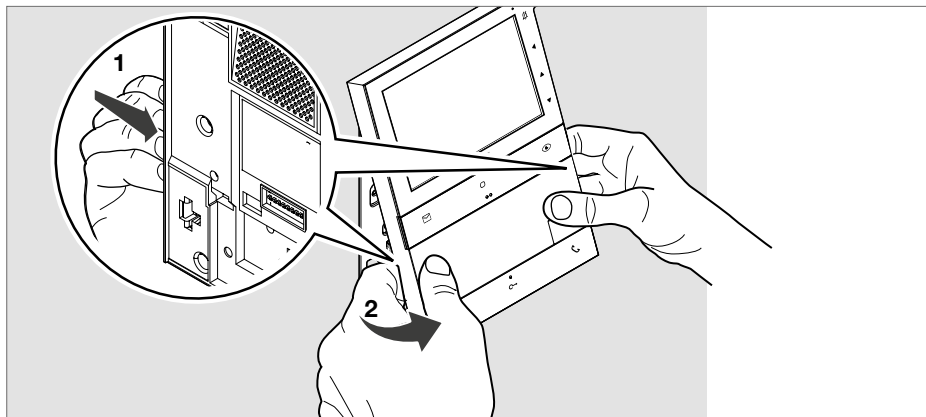

Verwijdering en montage van de aansluitklemmen

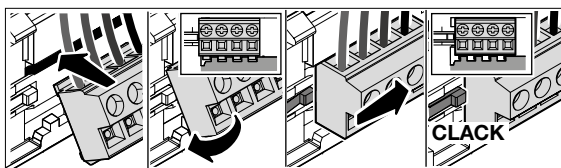
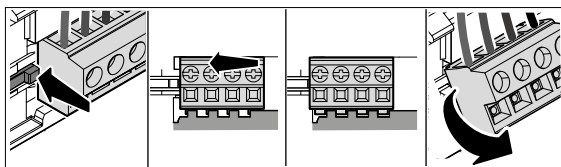
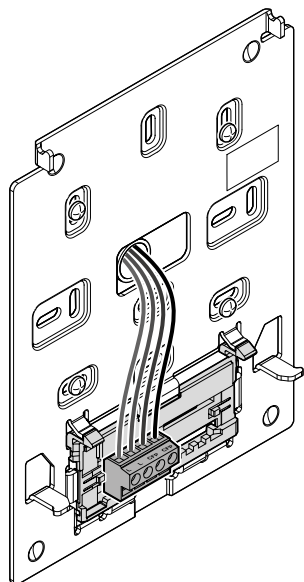

Aansluitingen

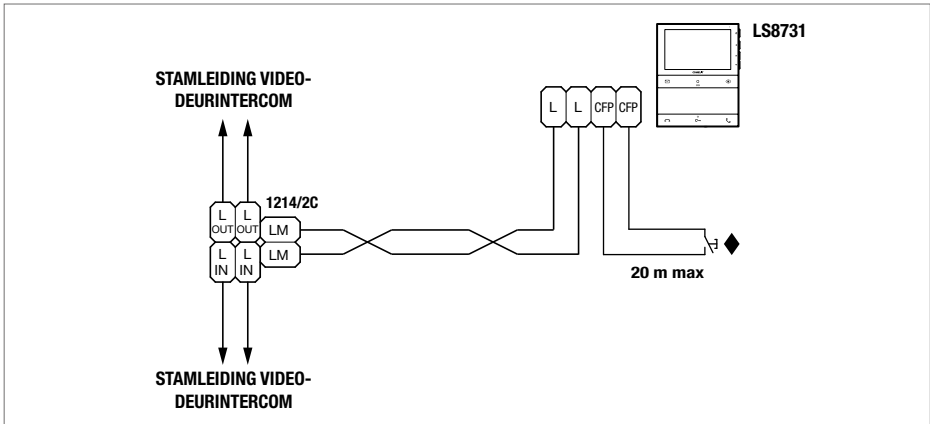

◆ **CFP ingang voor etagebel**

Bij meerdere deurtelefoons of video-deurintercoms met dezelfde gebruikerscode moet de CFP-knop op slechts één code worden aangesloten; alle toestellen gaan dan tegelijk over.

Programmering vanaf video-deurintercom

Het is mogelijk de programmering aan te passen:

- Via **MyComelit app** vanaf smartphone
- Via **installateursmenu** van de video-deurintercom



Programmering vanuit installateursmenu

√ Bij de eerste inschakeling van de video-deurintercom is het verplicht om de taal van het apparaat te configureren, indien nodig kunnen ook de datum en de tijd worden geconfigureerd.

1. Druk op **een** van de volgende drukknoppen om het **gebruikersmenu** te openen.

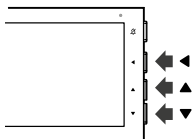

2. Druk gelijktijdig 5 seconden op de drukknoppen **▲** en **▼** om het **installateursmenu** te openen.

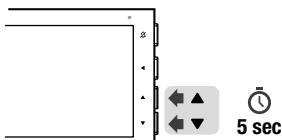

» Er klinkt een bevestigingssignaal en het volgende scherm verschijnt.

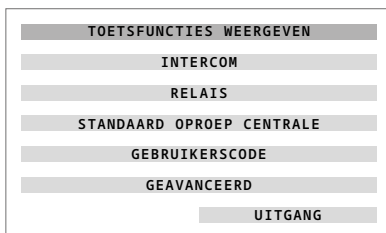

LET OP

Als de rode led 4 maal knippert betekent dit dat het systeem bezet is en dat het momenteel niet mogelijk is om het gebruikers-/installateursmenu te openen.

LET OP



Indien tijdens het navigeren door het gebruikersmenu het symbool  verschijnt en de video-deurintercom monitor uitschakelt betekent dit dat het systeem bezet is en dat het niet mogelijk is om door te gaan met navigeren door het gebruikersmenu

3. Druk op de drukknoppen **▲** en **▼** om door het menu te bladeren en/of de waarden te selecteren. Druk op de drukknop **◀** om uw keuzes te bevestigen.

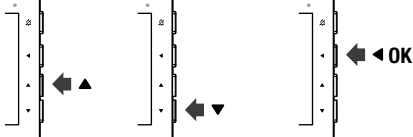

» Wanneer het item is geselecteerd wordt de tekst groen.

4. Om het installateursmenu af te sluiten, selecteer het menu **AFSLUITEN** of wacht 2 minuten (time-out tijd) zonder een handeling uit te voeren.

MENU TOETSFUNCTIES WEERGEVEN

Door dit menu te selecteren, verschijnen de functies die momenteel zijn toegekend aan de knoppen van de video-deurintercom. De standaard ingestelde functies zijn:

← TERUG	
GEPROGRAMMEERDE FUNCTIE	DRUKKNOP
MEMOVIDEO	✉
ALGEMENE RELAISSTURING	○
BEELDOPROEP	👁
DEURSLOTBEDIENING	↶
OPROEP VAN ETAGEBEL	CFP

VOORBEELD: PROGRAMMERING FUNCTIE INTERCOM NAAR EEN ANDER APPARTEMENT

1. Druk op **een** van de volgende drukknoppen om het **gebruikersmenu** te openen.

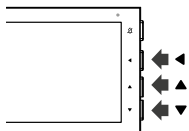

2. Druk gelijktijdig 5 seconden op de drukknoppen **▲** en **▼** om het **installateursmenu** te openen.

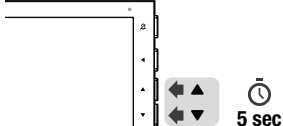

» *Er klinkt een bevestigingssignaal en het volgende scherm verschijnt.*

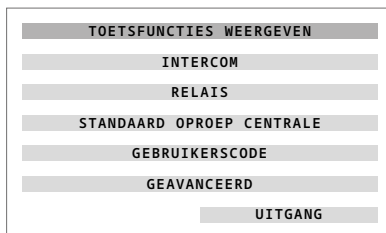

3. Druk op **▼** om de functie **INTERCOM** te selecteren

» *Het menu kleurt groen.*

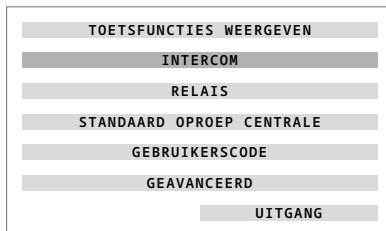

4. Druk op de bevestigingsknop.



» *Het volgende scherm wordt weergegeven.*

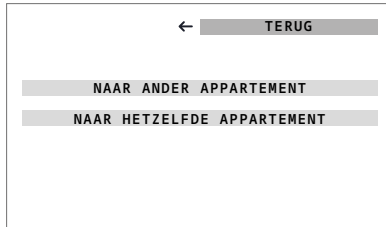

5. Druk op ▼ om NAAR ANDER APPARTEMENT te selecteren.

» *Het menu kleurt groen.*

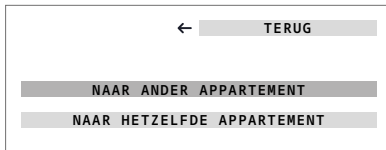

6. Druk op de bevestigingsknop.



7. Druk op ▼ om het nummer te selecteren dat u wilt wijzigen.

» *het vakje kleurt groen.*



8. Druk op de bevestigingsknop.



» *Er worden twee pijlen weergegeven bij het nummer dat kan worden gewijzigd.*



9. Gebruik de drukknoppen ▲ en ▼ om de gewenste waarde in te stellen (voorbeeld: [3]).



10. Druk op de bevestigingsknop.



11. Druk op ▼ om BEVESTIGEN te selecteren.

» *Het menu kleurt groen.*



12. Druk op de bevestigingsknop.



13. Druk op de drukknop waaraan u de functie wilt koppelen.

Als u de drukknop  configureert om een andere functie te activeren, moet u de MyComelit app gebruiken om de functie memovideo te herstellen.

VOORBEELD: PROGRAMMERING FUNCTIE INTERCOM NAAR HETZELFDE APPARTEMENT

1. Druk op **een** van de volgende drukknoppen om het **gebruikersmenu** te openen.

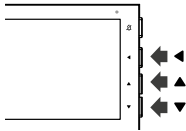

2. Druk gelijktijdig 5 seconden op de drukknoppen **▲** en **▼** om het **installateursmenu** te openen.

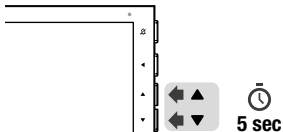

» *Er klinkt een bevestigingssignaal en het volgende scherm verschijnt.*

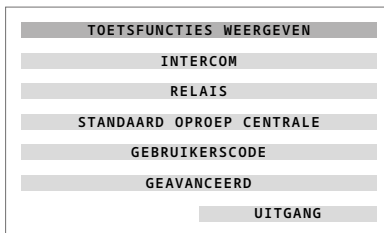

3. Druk op **▼** om de functie **INTERCOM** te selecteren

» *Het menu kleurt groen.*

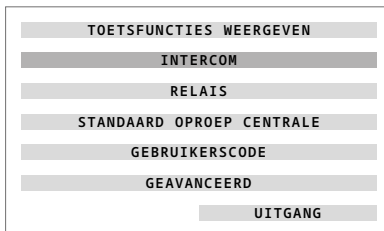

4. Druk op de bevestigingsknop.

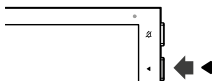

» *Het volgende scherm wordt weergegeven.*

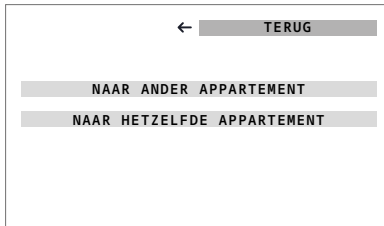

5. Druk op ▼ om **NAAR HETZELFDE APPARTEMENT** te selecteren.

» *Het menu kleurt groen.*

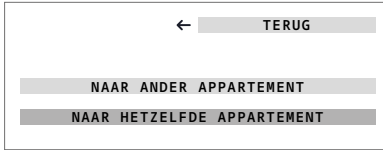

6. Druk op de bevestigingsknop.



7. Druk op de drukknop waaraan u de functie wilt koppelen.

Als u de drukknop  configureert om een andere functie te activeren, moet u de MyComelit app gebruiken om de functie memovideo te herstellen.

NAVIGATIESTRUCTUUR INSTALLATEURSMENU

DRUKKNOPFUNCTIES WEERGEVEN

Selecteer dit menu om de functies weer te geven die momenteel zijn toegekend aan de drukknoppen van de video-deurintercom.

← TERUG	
GEPROGRAMMEERDE FUNCTIE	DRUKKNOP
MEMOVIDEO	✉
ALGEMENE RELAISSTURING	○
BEELDOPROEP	👁
DEURSLOTBEDIENING	↶
OPROEP VAN ETAGEBEL	CFP

INTERCOM

Selecteer dit menu om op een drukknop de intercomoproep naar het eigen appartement of naar een ander appartement te configureren.

NAAR ANDER APPARTEMENT

GEBRUIKERSCODE 0 0 1

NAAR HETZELFDE APPARTEMENT

RELAIS

Selecteer dit menu om een drukknop of CFP-ingang te configureren voor een algemene relaissturing of een relais met code.

ALGEMEEN

AAN DRUKKNOP KOPPELEN

AAN CFP-INGANG KOPPELEN

MET CODE

CODE

AAN DRUKKNOP KOPPELEN

AAN CFP-INGANG KOPPELEN

STANDAARD OPROEP CENTRALE

Selecteer dit menu om een drukknop te configureren om de oproep naar de standaard portiercentrale uit te voeren.

GEBRUIKERSCODE

Selecteer dit menu om de gebruikerscode van de video-deurintercom te configureren.

HUIDIGE GEBRUIKERSCODE

GEBRUIKERSCODE



GEAVANCEERD

Selecteer dit menu om toegang tot de geavanceerde configuraties te krijgen.

FORMAAT DATUM

Selecteer dit menu om het weergaveformaat van de datum te configureren.

DD/MM/JJJJ

MM/DD/JJJJ

JJJJ/MM/DD

HOOFD/SECUNDAIR

Selecteer dit menu om de video-deurintercom te configureren als Hoofd (standaard) of Secundair.

SECUNDAIR

HOOFD

INSTELLING OPROEPTONEN

Selecteer dit menu om de beltonen voor de oproep van de etagebel (CFP), de oproep vanaf de centrale, de intercomoproep of de oproep met bereik te configureren.

OPROEP VAN ETAGEBEL (CFP)

(1/4)

OPROEP VANAF CENTRALE

(1/7)

INTERCOMOPROEP

(1/7)

OPROEP MET BEREIK

(1/7)

SELECTIEVE INTERCOM

Selecteer dit menu om op de drukknoppen de selectieve intercomoproep of de selectieve intercomoproep met groepsadres te configureren.

INTERCOM OPROEPCODE

PROGRAMMERING

WISSEN

SELECTIEF

INTERCOM OPROEPCODE

SELECTIEF MET GROEPSADRES

INTERCOM OPROEPCODE

INTERCOM OPROEPCODE

INTERCOM OPROEPCODE

INTERCOM OPROEPCODE

BEELDOPROEP

Selecteer dit menu om een drukknop te configureren om de beeldoproep uit te voeren.

MODULE VOOR EXTERNE CAMERA

Selecteer dit menu om drukknoppen te configureren voor het aansturen van een algemene module voor externe camera of een module voor externe camera met code.

ALGEMEEN

CODE 220

CODE 221

ANDERE CODES

CODE



PANIEKOPROEP

Selecteer dit menu om een drukknop of CFP-ingang te configureren om een prioriteitoproep naar de portiercentrale te sturen.

AAN DRUKKNOP KOPPELEN**AAN CFP-INGANG KOPPELEN****OPROEP NAAR CENTRALE**

Selecteer dit menu om een drukknop te configureren om de oproep naar de standaard of hoofdportiercentrale uit te voeren.

HOOFD**STANDAARD****GEEN FUNCTIE**

Selecteer dit menu om de op de drukknop geconfigureerde functie te annuleren.

AUTOMATISCHE DEURSLOTBEDIENING

Selecteer dit menu om de functie al dan niet te autoriseren.

STATUS: GEAUTORISEERD**STATUS: NIET GEAUTORISEERD****AUTOMATISCHE BEANTWOORDING**

Selecteer dit menu om de functie al dan niet te autoriseren.

STATUS: GEAUTORISEERD**STATUS: NIET GEAUTORISEERD****OPROEP VAN ETAGEBEL**

Selecteer dit menu om de CFP-ingang te configureren om een oproep van de etagebel te versturen (standaard) in het geval deze eerder voor een andere functie was geconfigureerd.

AAN CFP-INGANG KOPPELEN**DEURSLOTBEDIENING**

Selecteer dit menu om de functie voor deurslotbediening op de CFP-ingang of op de drukknop  (standaard) te configureren in het geval deze eerder voor een andere functie was geconfigureerd.

AAN DRUKKNOP KOPPELEN**AAN CFP-INGANG KOPPELEN****PROGRAMMERING OPROEBBEREIK**

Selecteer dit menu om de functie al dan niet te autoriseren en de Minimale/Maximale gebruikerscodes te configureren

STATUS: GEAUTORISEERD**STATUS: NIET GEAUTORISEERD****MINIMALE GEBRUIKERSCODE****MAXIMALE GEBRUIKERSCODE****MENU UITSCHAKELEN**

Selecteer dit menu om het installateursmenu ofwel zowel het gebruikersmenu als het installateurs uit te schakelen op de video-deurintercom. Als het installateursmenu wordt uitgeschakeld, zal de configuratie van de video-deurintercom vanaf dat moment uitsluitend mogelijk zijn vanaf de MyComelit app.

INSTALLATEUR**GEBRUIKER + INSTALLATEUR****INFORMATIE**

Selecteer dit menu om de informatie over de video-deurintercom weer te geven en de QR-code te scannen om toegang te krijgen tot de online documentatie.

RESET FABRIEKSINSTELLINGEN

Selecteer dit menu om alle configuraties terug te zetten op de fabrieksinstellingen.

RESET BEVESTIGEN

Programmering via MyComelit app (ver. 2.0.0 of recenter)

Met de MyComelit app kan de video-deurintercom eenvoudig en snel worden geprogrammeerd, ook als hij uit staat.

Als de MyComelit app wordt gebruikt voor de configuratie van de taal van de video-deurintercom, worden datum en tijdstip automatisch geconfigureerd.

Via MyComelit app is het mogelijk:

- Alle programmeringen van de video-deurintercom te lezen.
- De programmering te wijzigen en te herschrijven.
- Offline aanmaken van een programmering, op de eigen smartphone opslaan en vervolgens naar de video-deurintercom schrijven.
- Uw favoriete programmeringen op de smartphone aanmaken en opslaan.
- De gebruikerscode met een configureerbare waarde verhogen voor de achtereenvolgende programmering van andere video-deurintercoms.
- De programmering van een video-deurintercom kopiëren naar een andere video-deurintercom.
- De programmering van de video-deurintercom delen met andere gebruikers (via WhatsApp, etc.) om technische ondersteuning te vergemakkelijken.
- ...

Nast deze functionaliteiten is het mogelijk om MyComelit app te gebruiken voor de volgende functies:



- Programmeren van de gebruikerscode (alleen als hij niet geprogrammeerd is via de dip-switches, zie Programmering gebruikerscode via MyComelit app op pagina 12).
- Programmeren van de functies die u aan de drukknoppen wilt koppelen.
- Programmeren van de video-deurintercom als hoofd/secundair systeem (zie Hoofdvideo-deurintercom en secundaire video-deurintercom op pagina 30).
- Wijzigen van de oproeptonen voor:
 - Oproep vanaf deurstation.
 - Oproep van etagebel (CFP).
 - Oproep vanaf centrale.
 - Intercomoproep.
 - Oproep met bereik.
- Wijzigen van de functies die aan de CFP-ingang zijn gekoppeld (zie Functies die aan de CFP-ingang zijn gekoppeld op pagina 31).
- Programmeren van de functies:
 - Intercomoproep (zie Intercom op pagina 30).
 - Selectieve intercomoproep (zie Selectieve intercomoproep op pagina 30).
 - Selectieve intercomoproep naar groepsadres (zie Selectieve intercomoproep naar groepsadres op pagina 31).
- De gebruiker toestemming geven voor gebruik van de functies:
 - “Deuropening bij oproep” (zie Automatische opening bij oproep op pagina 5).
 - “Automatische beantwoording” (zie Automatische beantwoording op pagina 5).
- Programmeren van de minimale en maximale oproepcodes voor de functie oproepbereik (zie Oproepbereik op pagina 31).
- Uitschakelen van gebruikersmenu en/of installateursmenu op de video-deurintercom.
- Uitschakelen van de drukknop “Stille modus” of selecteren van de uit te schakelen oproeptonen.
- Resetten van de fabrieksinstellingen van de video-deurintercom.

HOOFDVIDEO-DEURINTERCOM EN SECUNDAIRE VIDEO-DEURINTERCOM

In installaties met voedingseenheid art. **1210/1210A** kan er voor elk appartement maximaal één hoofdvideo-deurintercom en 3 secundaire video-deurintercoms worden geprogrammeerd.

In installaties met voedingseenheid art. **4888C** kan er voor elk appartement maximaal 2 hoofdvideo-deurintercoms en 2 secundaire video-deurintercoms worden geprogrammeerd.

Bij ontvangst van een oproep van het deurstation:

- » *Gaan alle video-deurintercoms over.*
- » *Verschijnt op de hoofdvideo-deurintercom automatisch het beeld van het deurstation. Eventuele secundaire video-deurintercoms van dezelfde familie blijven uitgeschakeld.*
- » *Op de secundaire video-deurintercom(s) is het mogelijk de video op te vragen (zonder oproep te beantwoorden) door op de geprogrammeerde knop voor beeldoproep te drukken (standaard de knop ) of door op de knop "Start communicatie"  te drukken.*

INTERCOMFUNCTIE

De volgende soorten intercomoproepen kunnen worden geprogrammeerd:

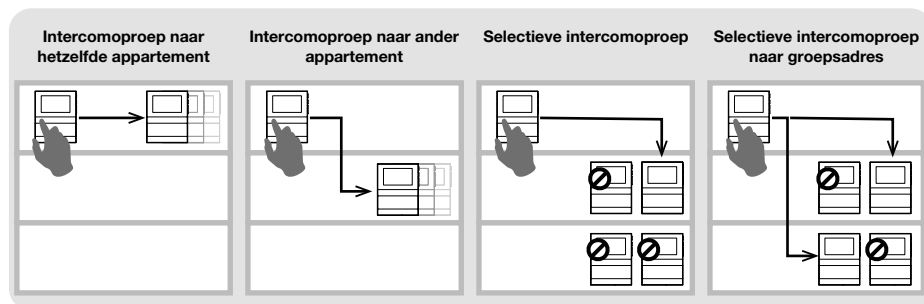

INTERCOM

• intercomoproep naar hetzelfde appartement

- ▶ Programmeer op de gewenste drukknop de functie **INTERCOMOPROEP NAAR HETZELFDE APPARTEMENT** om een oproep te doen naar ALLE video-deurintercoms van hetzelfde appartement.

• intercomoproep naar ander appartement

- ▶ Programmeer op de gewenste drukknop de functie **INTERCOMOPROEP NAAR ANDER APPARTEMENT**, om een oproep te doen naar ALLE video-deurintercoms van dat appartement.

SELECTIEVE INTERCOMOPROEP

• Selectieve intercomoproep

- ▶ Dit is de intercomoproep naar een enkele video-deurintercom van hetzelfde of van een ander appartement die wordt gekenmerkt door een speciale intercomoproepcode die anders is dan de gebruikerscode. ALLEEN die video-deurintercom wordt opgeroepen. De programmeerbare intercomoproepcode gaat van 1 tot 8. Dezelfde intercomoproepcode kan aan maximaal 3 video-deurintercoms worden gekoppeld.

OPMERKING: Indien slechts één gebruiker deze functie programmeert, dan moet de intercomoproepcode worden geprogrammeerd op alle video-deurintercoms van de stamleiding, ook als ze de functie niet gebruiken!

1. Programmeer de **INTERCOMOPROEPCODE** op de video-deurintercom die u wilt oproepen.
2. Programmeer op de gewenste drukknop de functie **SELECTIEVE INTERCOMOPROEP** naar de **intercomoproepcode** van de video-deurintercom die u wilt oproepen.

- **Selectieve intercomoproep naar groepsadres**

Dit is de intercomoproep naar groepen met meerdere video-deurintercoms van hetzelfde of van een ander appartement die wordt gekenmerkt door een speciale intercomoproepcode die anders is dan de gebruikerscode. Op de knop van de video-deurintercom kunnen maximaal 3 verschillende intercomoproepcodes worden geprogrammeerd waaraan de oproep tegelijkertijd kan worden verzonden. Het maximum aantal video-deurintercoms dat tegelijkertijd kan worden gebeld blijft echter 3.

1. Programmeer de **INTERCOMOPROEPCODE** op de video-deurintercoms die u wilt oproepen.
2. Programmeer op de gewenste drukknop de functie **SELECTIEVE INTERCOMOPROEP NAAR GROEPSADRES** naar de intercomoproepcodes van de video-deurintercoms die u wilt oproepen.

OPMERKING.

De intercomoproep en selectieve intercomoproep kunnen NIET in hetzelfde systeem worden geprogrammeerd!

FUNCTIES DIE AAN DE CFP-INGANG ZIJN GEKOPPELD

Aan de CFP-ingang (klemmen CFP en CFP) kunnen naast de oproep van etagebel ook andere functies worden gekoppeld:

- Algemene relaissturing of relaissturing met code.
- Paniekoproep (prioriteitoproep naar portiercentrale).
- Deurslotbediening op afstand.

OPROEBBEREIK

Het is mogelijk om de video-deurintercom te programmeren voor het ontvangen van oproepen vanaf het deurstation of van directe oproepen naar de eigen gebruikerscode of naar een interval (bereik) gebruikerscodes.



Voorbeeld:

Als de video-deurintercom is geprogrammeerd met de gebruikerscode "1" en als het bereik van de gebruikerscodes 5 tot en met 7 is geprogrammeerd, dan zal hij, wanneer de functie actief is, zowel directe oproepen naar gebruikerscode "1" ontvangen als directe oproepen naar de gebruikerscodes 5, 6 en 7.



✓ **De gebruiker kan het bereik van de gebruikerscodes alleen activeren/deactiveren als de installateur daarvoor toestemming heeft gegeven via de MyComelit app of via het installateursmenu op de video-deurintercom.**

Bereik activeren:

- ▶ Druk gelijktijdig 5 seconden op de drukknoppen  en .
- » *Er klinkt een bevestigingstoon.*
- » *Op het display van de video-deurintercom verschijnt 3 seconden de tekst "OPROEBBEREIK INGESCHAKELD".*
- » *De led  knippert om aan te geven dat de functie actief is.*

Bereik deactiveren:

- ▶ Druk gelijktijdig 5 seconden op de drukknoppen  en .
- » *Er klinkt een bevestigingstoon.*
- » *Op het display van de video-deurintercom verschijnt 3 seconden de tekst "OPROEBBEREIK UITGESCHAKELD".*
- » *De LED  gaat uit.*

Uitbreidingschema's

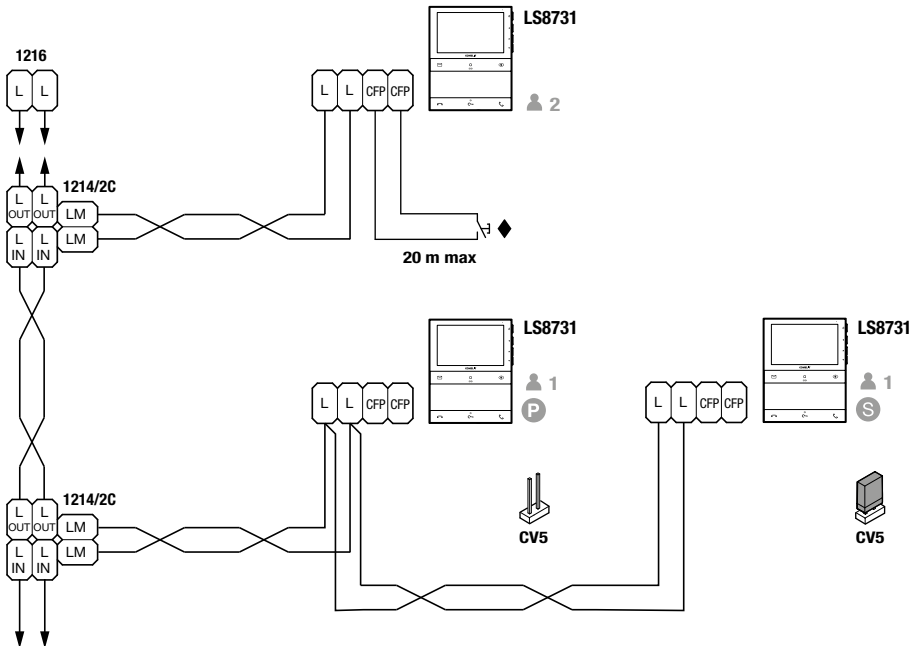

- P S** In installaties met voedingseenheid art. **1210** of **1210A** kunnen maximaal 1 hoofdvideo-deurintercom (**P**) en 3 secundaire video-deurintercoms (**S**) per appartement worden geprogrammeerd.
 In installaties met voedingseenheid art. **4888C** kunnen maximaal 2 hoofdvideo-deurintercoms (**P**) en 2 secundaire video-deurintercoms (**S**) per appartement worden geprogrammeerd.









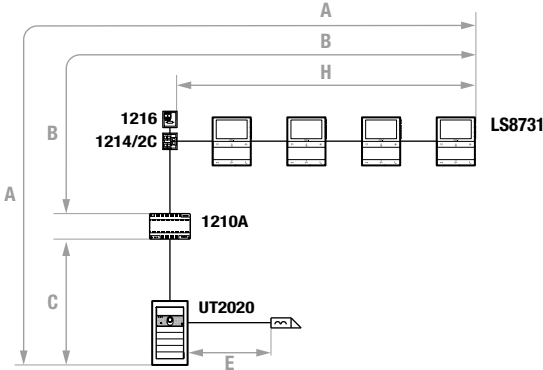





◆ CFP ingang voor etagebel.

Bij meerdere deurtelefoons of video-deurintercoms met dezelfde gebruikerscode moet de CFP-knop op slechts één code worden aangesloten; alle toestellen gaan dan tegelijk over.

Aansluitschema's

Installatie met voedingseenheid art. 1210/1210A en afstanden

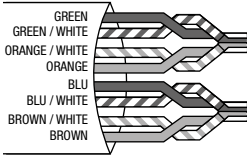

	A MAX	B MAX	C MAX	E MAX	H MAX	Art. 1216
Comelit art. 4577/4579 1 mm ² (Ø 1,2 mm AWG 17) 	260 m (850 feet)	130 m (425 feet)	130 m (425 feet)		50 m (164 feet)	
UTP5 cat. 5 0,2 mm ² (Ø 0,5 mm AWG 24) 	80 m (260 feet)	40 m (130 feet)	40 m (130 feet)		30 m (98 feet)	
0,28 mm ² (Ø 0,6 mm AWG 23) 	100 m (328 feet)	50 m (164 feet)	50 m (164 feet)		30 m (98 feet)	
0,5 mm ² (Ø 0,8 mm AWG 20) 	140 m (460 feet)	70 m (230 feet)	70 m (230 feet)		30 m (98 feet)	
1 mm ² (Ø 1,2 mm AWG 17) 	200 m (656 feet)	100 m (328 feet)	100 m (328 feet)	30 m (98 feet)	40 m (130 feet)	
1,5 mm ² (Ø 1,4 mm AWG 15) 	80 m (260 feet)	40 m (130 feet)	40 m (130 feet)	50 m (164 feet)	30 m (98 feet)	
UTP cat. 5-6-7 0,2 mm ² (Ø 0,5 mm AWG 24) MULTI PAIR CABLE 						
	260 m (850 feet)	130 m (425 feet)	130 m (425 feet)		50 m (164 feet)	

 UTP-kabel met multi-pair aansluiting: DE IN DE AFBELDING AANGEGEVEN KLEUREN AANHOUDEN!

VARIANT MET DIGITALE DRUKKNOP MET TOUCHSCREEN-MODULE ART. UT9270

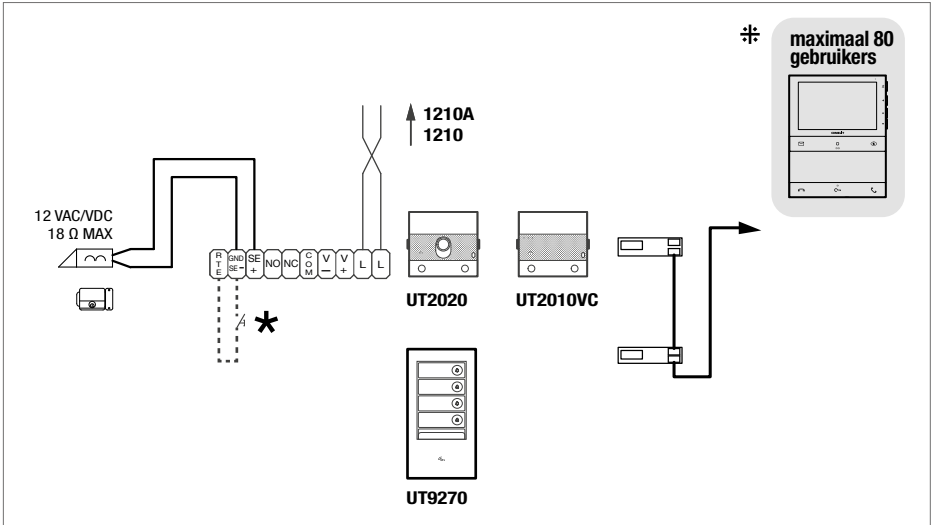

* Max 20 m. Lokale deuropener bedieningsknop.

⚡ Voor systemen met meer dan 80 gebruikers is een extra voeding vereist.

VARIANT MET APARTE VOEDING

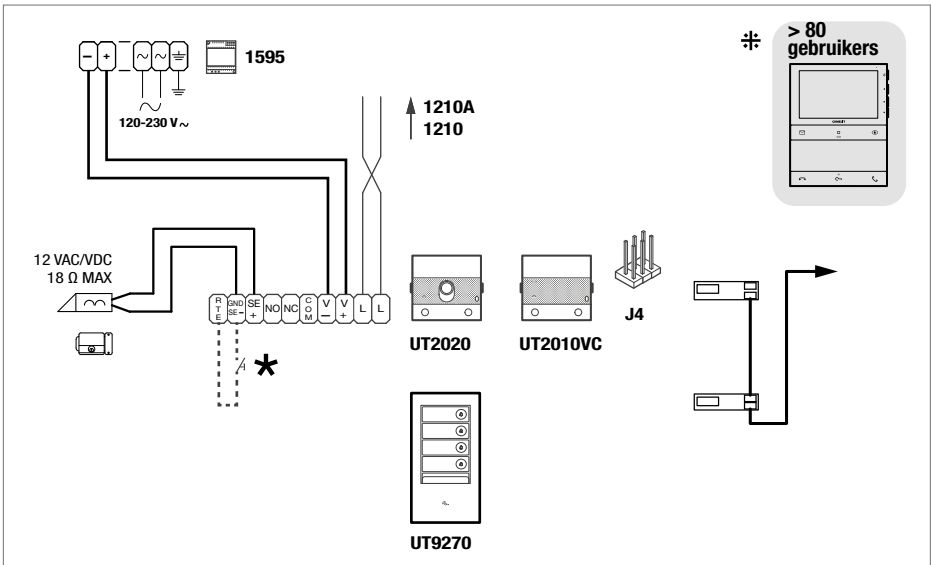

* Max 20 m. Lokale deuropener bedieningsknop.

⚡ Voor systemen met meer dan 80 gebruikers is een extra voeding vereist.

Systeem met voedingseenheid art. 4888C en afstanden

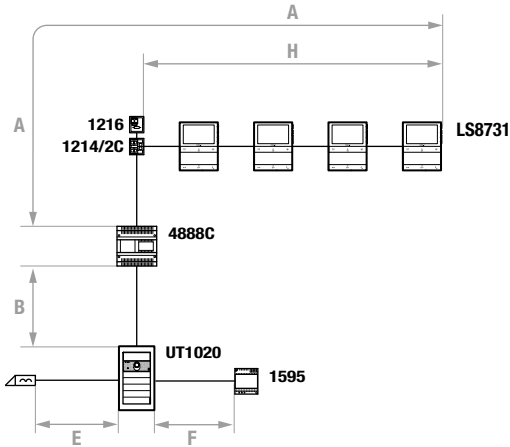

	A MAX	B MAX	E MAX	F MAX	H MAX	Art.1216
Comelit art. 4577/4579 1 mm ² (Ø 1,2 mm AWG 17) 	200 m (650 feet)	200 m (650 feet)		50 m (165 feet)	100 m (330 feet)	
UTP5 cat. 5 0,2 mm ² (Ø 0,5 mm AWG 24) 	80 m (260 feet)	150 m (490 feet)			60 m (195 feet)	
0,28 mm ² (Ø 0,6 mm AWG 23) 	100 m (330 feet)	150 m (490 feet)		5 m (15 feet)	60 m (195 feet)	
0,5 mm ² (Ø 0,8 mm AWG 20) 	120 m (395 feet)	100 m (330 feet)		25 m (85 feet)	60 m (195 feet)	
1 mm ² (Ø 1,2 mm AWG 17) 	120 m (395 feet)	150 m (490 feet)	30 m (98 feet)	50 m (165 feet)	60 m (195 feet)	
1 mm ² (Ø 1,2 mm AWG 17) 	120 m (395 feet)	80 m (260 feet)		50 m (165 feet)	40 m (130 feet)	
1,5 mm ² (Ø 1,4 mm AWG 15) 	150 m (490 feet)	100 m (330 feet)	50 m (165 feet)	75 m (245 feet)	60 m (195 feet)	
2,5 mm ² (Ø 1,8 mm AWG 13) 	150 m (490 feet)	100 m (330 feet)		100 m (330 feet)	60 m (195 feet)	

BASISSCHEMA

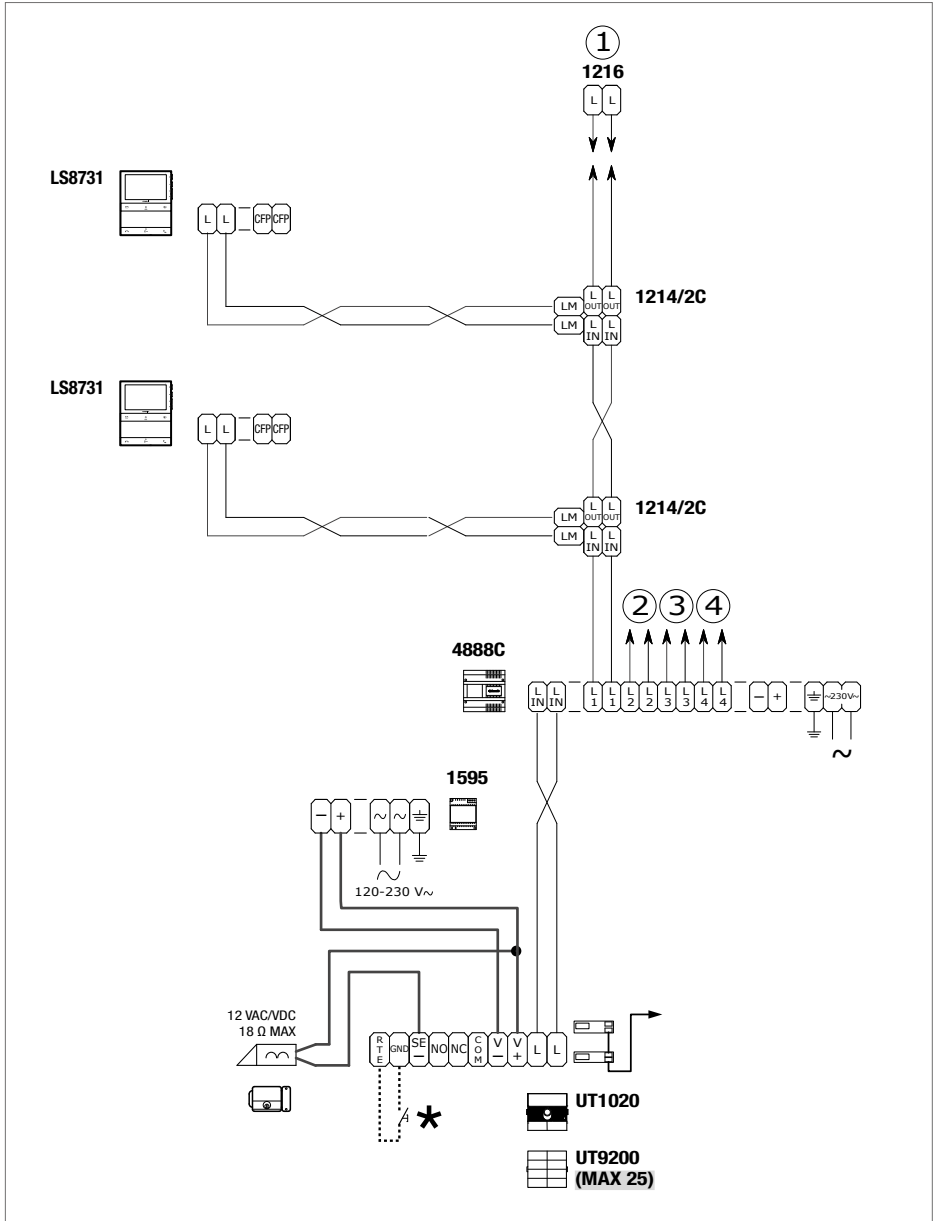

* 20m max. Lokale deuropener bedieningsknop.

Waarschuwingen

Beoogd gebruik

Dit Comelit product is ontworpen en ontwikkeld om te worden gebruikt bij de realisatie van audio- en videocommunicatiesystemen in woongebouwen, winkels, bedrijven en openbare gebouwen of in openbare ruimtes.

Installatie

Alle activiteiten die te maken hebben met de installatie van de Comelit producten moeten worden uitgevoerd door gekwalificeerd technisch personeel, volgens de aanwijzingen in de handleidingen/instructies van de betreffende producten. Het product moet naar behoren en vakkundig worden geïnstalleerd.

Geleiders

Sluit de stroomtoevoer af voordat u onderhoudswerkzaamheden uitvoert. Gebruik kabels met een geschikte doorsnede, afhankelijk van de afstanden, volgens de aanwijzingen in de handleiding van de installatie. Het is raadzaam om de kabels voor de installatie niet in dezelfde leiding te plaatsen als die waar de vermogenskabels (230V of hoger) doorheen lopen.

Veilig gebruik

Voor een veilig gebruik van de producten Comelit is het volgende noodzakelijk:

- het zorgvuldig opvolgen van de aanwijzingen in de handleiding/instructies,
- ervoor zorgen dat de installatie die met de Comelit-producten is uitgevoerd niet is gesaboteerd / beschadigd.

Onderhoud

De Comelit producten hebben geen onderhoud nodig met uitzondering van de normale schoonmaakwerkzaamheden, welke moeten worden uitgevoerd zoals is aangegeven in de handleidingen/instructies.

Eventuele reparaties moeten worden uitgevoerd:

- in geval van de producten, uitsluitend door **Comelit Group S.p.A.**,
- voor de installaties, door gekwalificeerd technisch personeel.

Gebruik voor het schoonmaken geen alcohol of agressieve middelen.

Disclaimer

Comelit Group S.p.A. is niet verantwoordelijk voor

- andere toepassingen dan het beoogde gebruik,
- het niet in acht nemen van de aanwijzingen en waarschuwingen in deze handleiding/instructies.

Comelit Group S.p.A. behoudt zich het recht voor om op elk moment, zonder waarschuwing vooraf, wijzigingen aan te brengen in deze Handleiding/Instructies.

Richtlijnen



De fabrikant, **Comelit Group S.p.A.**, verklaart dat deze apparatuur voldoet aan de toepasselijke Richtlijnen. De volledige tekst van de EU-conformiteitsverklaring is beschikbaar op de webpagina van het product.



Op grond van art. 26 van het Wetsbesluit van 14 maart 2014, nr. 49 "Tenuitvoerlegging van de Richtlijn 2012/19/EU betreffende afgedankte elektrische en elektronische apparatuur (AEEA)". Het symbool van de doorgekruiste vuilnisbak op de apparatuur of op de verpakking geeft aan dat het product aan het einde van zijn levensduur gescheiden van het restafval moet worden ingezameld. De gebruiker dient daarom de afgedankte apparatuur naar de speciale gemeentelijke centra voor gescheiden inzameling van elektrotechnisch en elektronisch afval te brengen. In plaats van de apparatuur zelf af te voeren, kan deze ook worden ingeleverd bij het verkooppunt tijdens de aanschaf van een nieuw exemplaar van een soortgelijk type. Bij elektronikawinkels met een verkoopoppervlak van minimaal 400 m² is het ook mogelijk om, zonder aankoopverplichting, afgedankte elektronische producten kleiner dan 25 cm gratis in te leveren. De correcte gescheiden inzameling van afgedankte elektronische apparatuur voor recycling, behandeling en milieuvriendelijke verwijdering, helpt mogelijke negatieve gevolgen voor het milieu en de gezondheid te voorkomen en bevordert het hergebruik en/of de recycling van de materialen waaruit de apparatuur is opgebouwd.



CERTIFIED MANAGEMENT SYSTEMS



www.comelitgroup.com

Via Don Arrigoni, 5 - 24020 Rovetta (BG) - Italië

1e editie 01/2024
code 2G40003135