

ISO-nagelclip, kort model



PP Polypropyleen

Stamgegevens

Artikelnummer	2227460
Type	2006 25 LGR SP
Omschrijving 1	ISO-nagelclip
Omschrijving 2	grootverpakking
Fabrikant	OBO
Dimensie	6mm, L25
Kleur	lichtgrijs; RAL 7035
Materiaal	Polypropyleen
Kleinste verkoop-eenheid	200
Eenheid van hoeveelheid	Stuk
Gewicht	0,089 kg
Eenheid gewicht	kg/100 st.

Technisch specificatieblad

ISO-nagelclip type 2006, lichtgrijs

Artikelnummer: 2227460



Afmetingen

Maat B	8 mm
Afm. H	8,1 mm
Maat L	12,5 mm

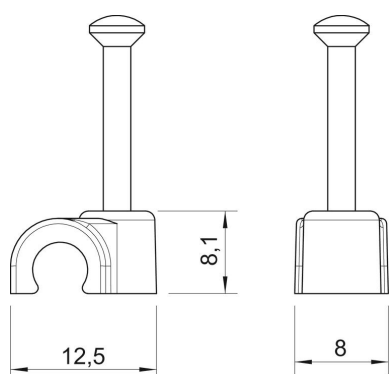

Technisch specificatieblad

ISO-nagelclip type 2006, lichtgrijs

Artikelnummer: 2227460



Technische gegevens

Dubbele klem	nee
Vorm	rond (voor ronde geleider)
voor kabeldiameter	6 mm
voor nageldiameter	2,0x25
Gehard	ja
Halogeenvrij	ja
Met nagel	ja
Nagellengte	25 mm
Slagvast	nee
Transparant	nee
Buisvergrendeling	nee