

Hamerkopbout met veer voor gebruik met profielrails MS4121 en MS4141



<b>A2</b>	<b>A4</b>	<b>A5</b>	Roestvast staal	Roestvast staal	Roestvast staal
<b>2B</b>	Blank, nabehandeld				

### Stamgegevens

Artikelnummer	1148422
Type	MS41HB M10x30 A4
Omschrijving 1	Hamerkopbout
Omschrijving 2	voor profielrail MS4121/4141
Fabrikant	OBO
Dimensie	M10x30mm
Materiaal	Roestvast staal
Oppervlak	blank, nabehandeld
Oppervlaktenorm	
Kleinste verkoop-eenheid	50
Eenheid van hoeveelheid	Stuk
Gewicht	7,35 kg
Eenheid gewicht	kg/100 st.

# Technisch specificatieblad

## Hamerkopbout A4

Artikelnummer: 1148422



### Afmetingen

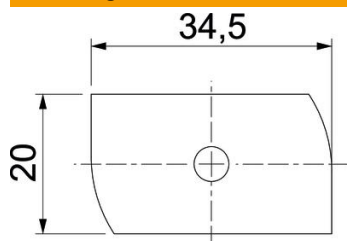

Lengte	34,5 mm
Breedte	20 mm
Hoogte	8 mm
Afm. H	8 mm
Maat L	30 mm

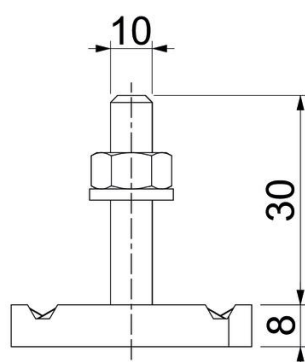

### Technische gegevens

Draaimoment	9,9 Nm
Geschikt voor montagerail	ja
Schroefdraad	M 10 x 30
Sluitring Ø	20 mm