

NL

## TECHNISCHE HANDLEIDING

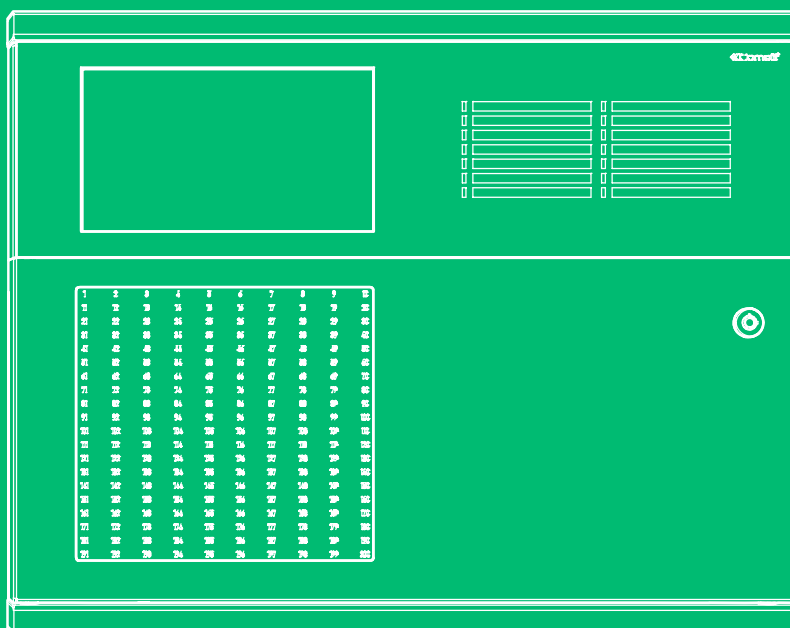

- IT MYCOMELIT, L'APP PER IL PROFESSIONISTA
- EN MYCOMELIT: THE APP FOR PROFESSIONALS
- FR MYCOMELIT, L'APPLI POUR LES PROFESSIONNELS
- NL MYCOMELIT DE APP VOOR DE PROFESSIONAL
- DE MYCOMELIT DIE PROFI-APP
- ES MYCOMELIT, LA APP DEL PROFESIONAL
- PT MYCOMELIT: A APLICAÇÃO PARA O PROFISSIONAL

FREE DOWNLOAD

Handleiding voor installatie en programmeren  
van Logifire paneel - 41CPE118 en 41CPE104

**COMELIT**  
WITH • YOU • ALWAYS

# Inhoud

<b>1. INLEIDING</b> .....	<b>4</b>
1.1 ALGEMENE KENMERKEN .....	4
1.1.1 Voornaamste technische kenmerken .....	5
1.1.2 Werkomgeving .....	5
1.1.3 Elektrische kenmerken .....	6
<b>2. INSTALLATIE</b> .....	<b>7</b>
2.1 Verwijderen van de voorste deur .....	7
2.2 Montage aan de wand .....	8
<b>3. SYSTEEMCOMPONENTEN</b> .....	<b>9</b>
3.1 Frontpaneel .....	9
3.2 Interne modules paneel 41CPE118 (complete configuratie) .....	9
3.3 Beschrijving van de elementen van het moederbord .....	10
3.4 Module bewaakte uitgangen en relaismodule .....	11
3.5 Het aansluiten van elementen op de module uitgangen: .....	11
3.6 Luscontrollers .....	12
3.6.1 Uitbreidingsbox 4 lussen - 41CPE104 (optie) .....	14
3.7 Voedingseenheid - paneel 41CPE118 .....	15
3.7.1 Extra voedingseenheid - 41ALM172 (optie) .....	16
3.8 Aansluiting thermische printer - 41PRN100 (optie) .....	18
3.9 AANSLUITING EN PROGRAMMEREN VAN MODULE RS485 - 41ECB000 (optie) .....	19
3.10 AANSLUITING VAN HET LAN-NETWERK .....	20
3.11 REPEATERPANEEL 41CPR100 (optie) .....	21
<b>4. PROGRAMMERING</b> .....	<b>22</b>
4.0 BASISPROGRAMMERING VANAF TOUCHSCREEN PANEEL 41CPE118 .....	22
4.0.1 EERSTE START .....	22
4.0.2 TAAL VERANDEREN .....	22
4.1 TOEGANGSCODES .....	23
4.2 MENU PROGRAMMEREN .....	25
4.3 ELEMENTEN .....	26
4.3.1 RANDAPPARATUUR .....	26
4.3.1.1 Huidige status van het element .....	27
4.3.1.2 Een nieuw randapparatuur element aan de configuratie toevoegen .....	27
4.3.2 LUS ELEMENTEN .....	28
4.3.3 Adressering van de elementen .....	46
4.3.3.1 Een adres instellen .....	48
4.3.3.2 Een adres veranderen .....	49
4.4 Meldergroepen .....	49
4.5 Logische ingangen .....	51
4.5.1 Submenu voor de selectie van het type ingang .....	53
4.5.2 GROEP VAN INGANGEN - Weergave en wijziging .....	59
4.6 Logische uitgangen .....	59
4.6.1 Submenu voor de selectie van het type uitgang .....	61
4.6.2 Menu voor wijziging van de uitgangsmap (invoer groepen ingangen en controle van de uitgangen) .....	64
4.7 PANEEL .....	65
4.7.1 Wijziging van de code en van het toegangsniveau .....	65
4.7.2 Menu Netwerk .....	66
4.7.2.1 Netwerk instellingen: .....	66
4.7.2.2 Panelen .....	67
4.7.3 Menu uitschakelingen .....	68
4.7.4 Mode sirenes .....	68
4.7.5 Module interface panelen FIRE / EVAC .....	70
4.7.6 Mode noodknoppen .....	72
4.7.7 Selectie van de taal .....	72
4.7.8 Vertraging (T1) .....	72
4.7.9 Printer .....	73
4.7.10 Bedrijfslogo .....	73
4.8 Herstel beginwaarden .....	73
4.9 Opslaan .....	73
4.10 PROGRAMMERING EN KOPPELING MET DE CLOUD .....	74
<b>5. Onderhoud</b> .....	<b>77</b>
5.1 Menu Onderhoud .....	77
5.2 Invoer tijd .....	77

5.3 Invoer datum..... 77

5.4 Dag Mode..... 78

5.5 Instelling vertraging uitgangen ..... 78

5.6 Weergave log gebeurtenissen ..... 80

5.7 Test ..... 81

    5.7.1 Test van de meldergroepen ..... 81

    5.7.2 Test indicaties ..... 82

    5.7.3 Test elementen ..... 82

    5.7.4 Test uitgang sirenes..... 82

5.8 Uitschakelingen/deactiveringen ..... 82

    5.8.1 Uitschakeling van de lus elementen ..... 83

    5.8.2 Uitschakeling van de meldergroepen ..... 83

    5.8.3 Meldergroep elementen ..... 84

    5.8.4 Uitschakeling van de uitgangen ..... 84

5.9 Software revisie..... 84

5.10 Display..... 85

5.11 Actieve isolators weergeven..... 87

6. GIDS VOOR DE GEBRUIKER .....88

    6.1 Systemestatusbalk..... 88

    6.2 Statuspictogrammen van het paneel ..... 88

        6.2.1 Pictogrammen modes paneel 41CPE118 ..... 89

        6.2.2 Statuspictogrammen “Uitgang sirenes” ..... 89

        6.2.3 Statuspictogrammen “Uitgang versturen alarm brandweer” ..... 89

        6.2.4 Statuspictogrammen “Uitgang brand blussen” ..... 90

    6.3 Berichten..... 90

    6.4 Toegangs niveaus..... 90

    6.5 Hoofdscherm van het display ..... 90

7. Bijlagen.....91



Comelit Group S.p.A.  
Via Don Arrigoni 5 - 24020 Rovetta S. Lorenzo BG Italy tel. +39 0346 750 011 - fax +39 0346 71436  
email: info@comelit.it - export.department@comelit.it

DoP No: 045

EN 54-2:1997/A1:2006/AC:1999; EN 54-4:1997/A2:2006/AC:1999

**41CPE118**

**Requisiti per la progettazione di centrali di controllo e segnalazione controllate via software**

Caratteristiche essenziali	
Prestazioni in caso di incendio	Passato
Ritardo nella risposta (tempo di risposta all'incendio)	Passato
Affidabilità di funzionamento	Passato
Durabilità dell'affidabilità di funzionamento, resistenza termica	Passato
Durabilità dell'affidabilità di funzionamento, resistenza alle vibrazioni	Passato
Durabilità dell'affidabilità di funzionamento, stabilità elettrica	Passato
Durabilità dell'affidabilità di funzionamento, resistenza all'umidità	Passato

**ATTENZIONE!**

Leggere attentamente le istruzioni prima di iniziare l'installazione del prodotto e conservarle per eventuali necessità future. Le informazioni contenute in questo documento possono essere soggette a cambiamenti senza preavviso.

**ATTENZIONE!**

Questo manuale contiene informazioni relative alle restrizioni e al funzionamento del prodotto, ed anche informazioni sulle limitazioni nelle responsabilità del produttore. Il manuale va letto attentamente!

**NORME E CONFORMITÀ**

La centrale di allarme antincendio 41CPE118 è disegnata ai sensi, ed è conforme alle esigenze della norma EN 54 - 2/4. La centrale di allarme antincendio 41CPE118 è certificata secondo le esigenze del CPR (Regolamento Prodotti da Costruzione).

# 1. INLEIDING

41CPE118 is een analoog brandmeldpaneel dat maximaal 200 meldergroepen kan beheren en dat standaard wordt geleverd met 1 lus die uitbreidbaar is tot 4 lussen met behulp van aanvullende kaarten (Art. 41ECL120) die rechtstreeks op het paneel worden aangesloten. Mogelijkheid tot maximale uitbreiding van in totaal 8 lussen met behulp van de externe box 4 voor lussen Art. 41CPE104 (standaard 1 luskaart).

Het paneel maakt gebruik van het communicatieprotocol van Comelit **dat het paneel in staat stelt om met alle analoge elementen van Comelit te communiceren, zowel van nieuwe als van oude series.**

Om problemen bij de installatie te voorkomen of deze aanmerkelijk te verminderen, dient de installatie zorgvuldig te worden gepland alvorens over te gaan tot de uiteindelijke montage van het paneel en de elementen. Dit omvat het volgende: toewijzing van het adres van elk element en keuze van een naam die uit maximaal 40 tekens bestaat (inclusief spaties) voor elk adres, zodat het element in kwestie gemakkelijk kan worden teruggevonden.

De elementen moeten worden gegroepeerd in meldergroepen in overeenstemming met de huidige voorschriften voor de constructie van brandmeldsystemen en het veiligheidsplan van het gebouw.



**Iedere 41ECL120-lus (Comelit-communicatieprotocol) biedt de mogelijkheid tot aansluiting van 250 elementen (modules en/of sensoren, ongeacht het type).**

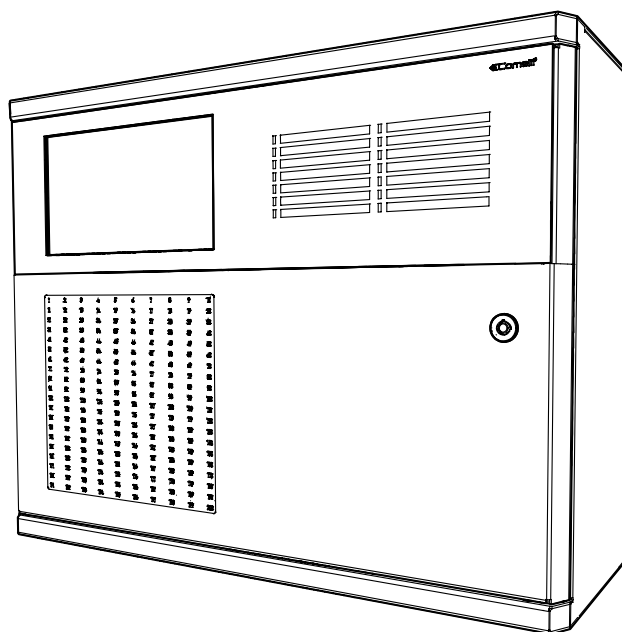

**VOORAANZICHT VAN HET PANEEL 41CPE118**

## 1.1 ALGEMENE KENMERKEN

Het frontpaneel beschikt over een touchscreen-kleurendisplay (afmetingen 155x86 mm) en LED-indicaties voor de weergave van gebeurtenissen en meldergroep status.

De toegang tot de functies van het paneel vindt plaats door middel van een wachtwoord voor drie verschillende toegangsniveaus, de toegang tot de interne componenten van het paneel daarentegen is beschermd door middel van een speciale mechanische sleutel. De box van het paneel heeft een diepte van bijna 150 mm en garandeert zo gemakkelijke toegang tot en installatie van de kabels gedurende de installatie, voor een eenvoudige en snelle bedrading.

Er kunnen een tot vier uitbreidingskaarten 41ECL120 aan de module met uitgangen worden toegevoegd.

Het systeem kan worden uitgebreid door de panelen aan te sluiten in een Ethernet- of RS485-netwerk, waarbij de communicatie tussen de panelen plaatsvindt door middel van TCP/IP-PROTOCOL, voor maximaal 64 aangesloten panelen / repeaterpanelen.

Het paneel is uitgerust met een ingebouwde real-time klok en een kalender, die werking in dag mode en nacht mode mogelijk maken. Er kan automatisch of handmatig tussen de twee modes worden omgeschakeld. Gebeurtenissen zoals: FIRE (brand), RESET (herstel), FAULT (storing) etc., worden opgeslagen in het geheugen, door een gebeurtenis-logbestand aan te maken, waarin het tijdstip, de datum, het adres van het element, het type (module of sensor), de naam van het element, de meldergroep, de naam van de meldergroep etc. worden geregistreerd. Deze gebeurtenissen kunnen gemakkelijk worden weergegeven vanaf het paneel of rechtstreeks en in real-time worden uitgeprint met een thermische printer (Art. 41PRN100). Het is ook mogelijk het logbestand te exporteren via programmeersoftware.

### 1.1.1 Voornaamste technische kenmerken

- Luscontroller - van 1 tot 4 interne lussen (41ECL120), van 5 tot 8 met gebruikmaking van de box 41CPE104 (optie)
- Maximaal 250 elementen (modules en/of sensoren, ongeacht het type) voor iedere lus 41ECL120
- Max. stroom voor iedere luskaart – 700mA
- Display - Resistief kleuren-touchscreen van 7” (155x86mm)
- Aantal meldergroepen in paneel - 200
- LED's herhaling meldergroep status - 200
- Meldergroepen\* - 48
- Communicatieprotocol voor uitbreidingen lus 41ECL120- Comelit
- Protocol ESPA 4.4.4 - uitgaand vanaf poort RS232 (indien geselecteerd)
- Bewaakte uitgangen - 4 (Sirenes, Verzenden brandalarm, Storing, Blussen):
  - ◊ Sirenes (SND) = 1A bij 24VDC
  - ◊ Verzenden brandalarm VVFF (Fire R) = 100mA bij 24VDC
  - ◊ Blussen (Fire P) = 100mA bij 24VDC
  - ◊ Storing (Fault) = 100mA bij 24VDC
- Bewaakte ingangen - 4 (PrConf, FltPr, AlConf, Vds)
- Niet gecontroleerde relaisuitgangen - 4 programmeerbaar – 30VDC/10A (elk)
- AUX-uitgang (klemmen +24V en GND) - 1 x 24VDC bij 0,3A
- Logische ingangen voor paneel - 250
- Logische uitgangen voor paneel - 250
- Programmeren in dag mode/nacht mode
- Twee niveaus van status alarm - T1 en T2
- T3 voor aftellen evacuatie
- Link panelen - max. 64 tussen analoge panelen van Comelit of repeaterpanelen 41CPR100
- Configuratie van het paneel via Ethernet of USB
- Aansluiting op repeaterpaneel 41CPR100 (optie)
- Aansluiting op thermische printer 41PRN100 (optie)
- Aansluiting op extra voedingseenheid 41ALM172 (optie)
- Inbouw met frame 48BIA100 (optie)
- Voorbereiding voor montage in modulaire structuren
- Menu in meerdere talen
- Gecertificeerd volgens EN54-2, EN54-4, conform EN54-13.
- Afmetingen 41CPE118 (LxHxD) - 430x330x150 mm
- Materiaal – Metaal
- Beschermingsklasse - IP 30
- Kleur - Grijs RAL 7045
- Gewicht - 7 kg

### 1.1.2 Werkomgeving

- Bedrijfstemperatuur – van -10 tot +50°C
- Relatieve vochtigheid - tot 95% (zonder condens)
- Opslagtemperatuur - -10°C tot +60°C

### 1.1.3 Elektrische kenmerken

- Aarding

De aarding moet conform de elektrische veiligheidsvoorschriften worden gerealiseerd, de totale weerstand van het circuit moet lager dan 10Ω zijn.

De aarddraad moet verplicht worden aangesloten op de ingang “aarde” van de klem van het brandmeldpaneel.

- Hoofdvoeding

Onder normale omstandigheden worden het brandmeldpaneel gevoed door het elektriciteitsnet. Als er geen netvoeding is, wordt de stroomvoorziening verzekerd door een oplaadbare reserveaccu. De elektrische kenmerken van de hoofdvoeding ziet u hieronder:

- ◇ Hoofdvoeding - 110÷230 VAC
- ◇ Frequentie - 50/60 Hz
- ◇ Reservevoeding - met 4 lussen 1 accu, 8 lussen 2 accu's van 12V / 18Ah van het type SLA (Sealed lead-acid)
- ◇ Interne weerstand van de accu - <0,3 Ohm
- ◇ Max. continue uitgangsstroom I<sub>max.a</sub> - 2,7A
- ◇ Max. uitgangsstroom (zonder dat accu's worden opgeladen) I<sub>max.b</sub> - 5,0A
- ◇ Min. uitgangsstroom I<sub>min</sub> - 0.2A
- ◇ Uitgangsspanning (U) - van 10,2V tot 14,3V (13,65V bij 20°C)
- ◇ Elektrische uitgang - 4 lussen 14,8A / 8 lussen 29,6A
- ◇ Bedrijfstemperatuur - van -5°C tot +40°C
- ◇ Beschermingsklasse - IP 30

- Verbruik

Afgenomen van het hoofdelektriciteitsnet in ruststand (standby):

- ◇ Configuratie met 1 lus: 65 mA AC
- ◇ Configuratie met 2 lussen: 75 mA AC
- ◇ Configuratie met 3 lussen: 85 mA AC
- ◇ Configuratie met 4 lussen: 95 mA AC

Alleen met reservevoeding in conditie “Storing” en aanwezigheid van het bericht “Geen net AC”

- ◇ Configuratie met 1 lussen: 285 mA DC
- ◇ Configuratie met 2 lussen: 360 mA DC
- ◇ Configuratie met 3 lussen: 435 mA DC
- ◇ Configuratie met 4 lussen: 510 mA DC

- Voeding en accu

- ◇ Uitgangsspanning (U): 13,8 V
- ◇ Uitgangsstroom: 20A
- ◇ Interne weerstand van de oplaadbare accu R<sub>i</sub>: <0,3Ohm
- ◇ Accu: 1 x 12V/18Ah type SLA (Sealed lead-acid)
- ◇ Afmetingen van de accu: 167x181x76 mm
- ◇ Type verbinding met de accu: met oogklem, Ø5mm (M5)

- Lijst van de zekeringen

- ◇ Hoofdvoeding: 4A, type T
- ◇ Uitgangen: 0,1A, Type PTC (3); 0,3A Type PTC (1); 1A, Type PTC (1)
- ◇ Accu: 15A, Type PTC



**LET OP: Het brandmeldpaneel mag niet in de buurt van van apparatuur met sterke elektromagnetische velden worden geïnstalleerd (radiozenders, elektrische motoren etc.)!**



**LET OP: De installatie van het paneel dient te worden overgelaten aan gekwalificeerd personeel.**

**De elektronische componenten in het paneel zijn gevoelig voor elektrostatische ontladingen.**

**Voer GEEN hardware-wijzigingen uit in de configuratie van het paneel met ingeschakeld hoofd- of backupvoeding!**

## 2. INSTALLATIE

Het brandmeldpaneel moet worden geïnstalleerd in een droge en schone ruimte waar het beschermd is tegen stoten en trillingen. Het brandmeldpaneel is niet waterdicht!

Het moet ver uit de buurt van warmtebronnen worden opgesteld en de temperatuur van de ruimte moet tussen  $-5^{\circ}\text{C}$  en  $+50^{\circ}\text{C}$  liggen.

### 2.1 Verwijderen van de voorste deur

Om de installatie van het paneel te vergemakkelijken kan de voorste deur eenvoudig worden verwijderd door de veerpennen aan de binnenkant van het paneel los te maken.

Om de deur te verwijderen koppelt u de platte verbindingkabels los die afkomstig zijn van de interne kaarten van het paneel. Licht met behulp van een platte schroevendraaier de onderste pen op en beweeg de deur naar buiten toe, zodanig dat de pen uit de geleideopening komt. Doe hetzelfde voor de bovenste pen en haak de deur los.

Om de voorste deur terug te plaatsen steekt u de bovenste pen in de hiervoor bestemde opening, licht met behulp van een platte schroevendraaier (of met de hand) de onderste pen op en plaats de deur in de lijst van het paneel, zodanig dat ook de tweede pen in zijn opening glijdt, de deur wordt met een hoorbare "klik" vastgehaakt. Verzeker u ervan dat de deur goed vastzit en sluit de platte kabels weer aan.

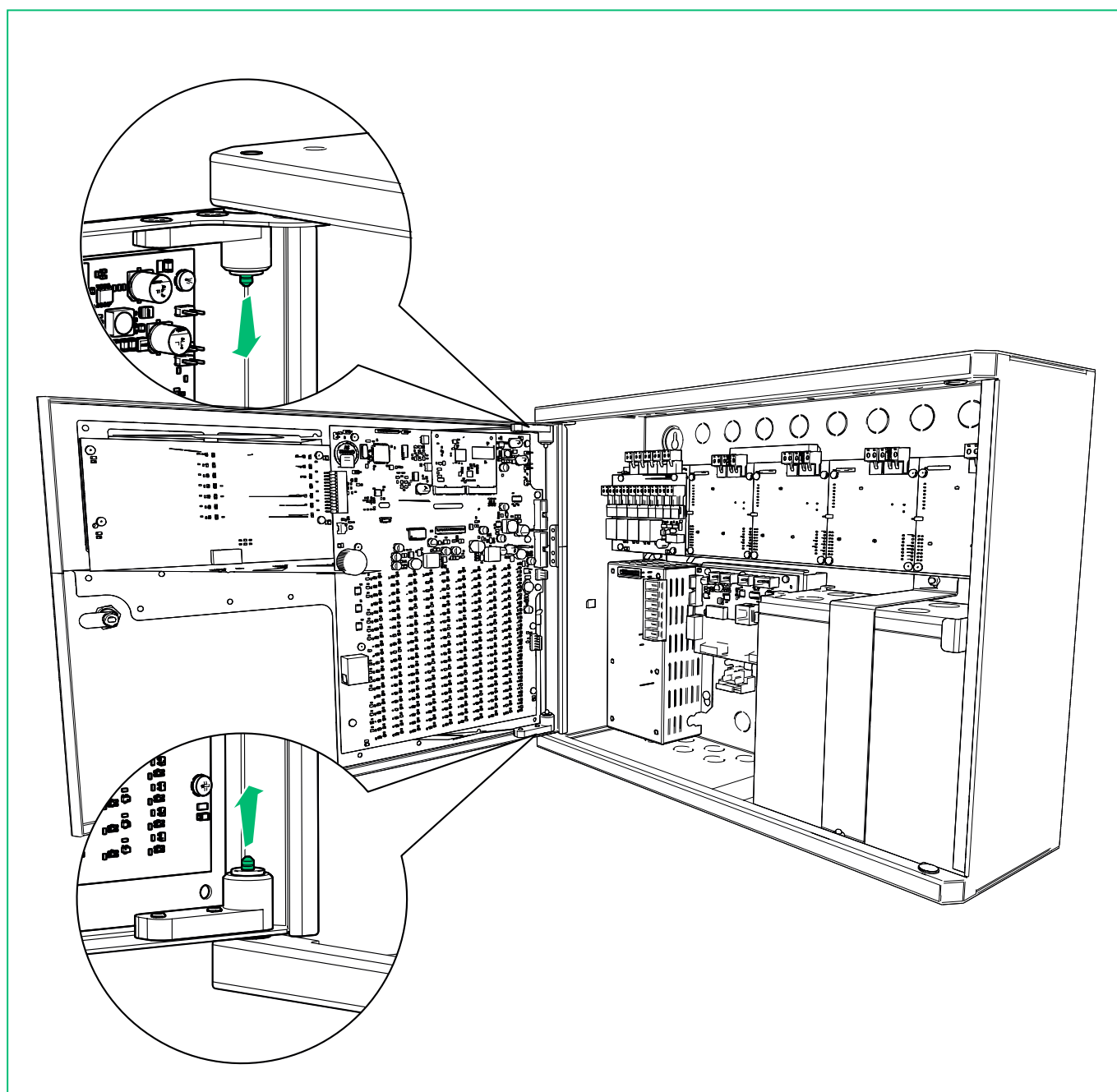

## 2.2 Montage aan de wand

- Om het paneel aan de wand te monteren gebruikt u de papieren boormal en zet u de achterkant van het paneel vast met behulp van de bijgeleverde pluggen en schroeven.
- Kies de ingangen voor de signaalkabels (lussen, sirenes etc.) en voor de hoofdvoedingskabel en verwijder de doppen van voorgestanst metaal alleen van de gaten die gebruikt worden om de kabels door te voeren.
- Routeer de kabels op de metalen achterplaat van het paneel.
- Sluit de netvoeding en de aardkabel aan op de voedingsklem en verzeker u ervan dat de aansluitingen goed vastzitten, in deze fase sluit u de elektrische hoofdvoeding nog **NIET** aan.
- Plaats de accu in verticale positie en zet hem vast met de metalen band.
- Voer de bedrading uit.
- Wanneer u klaar bent met het tot stand brengen van de aansluitingen, het paneel onder stroom zetten. Na afloop van de testfase is het paneel in de normale werkingsmode, sluit de voorste deur met de meegeleverde sleutel.
- Bewaar de sleutels op een veilige plek waar alleen geautoriseerd technisch personeel er toegang toe heeft.

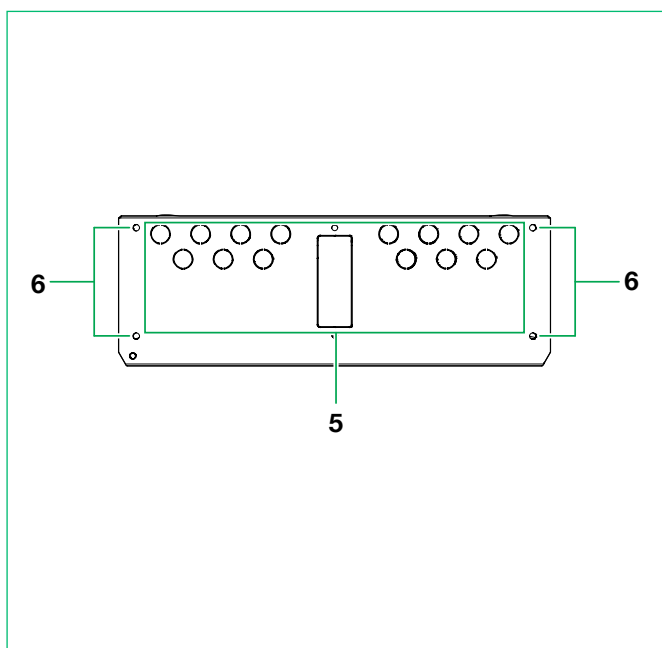
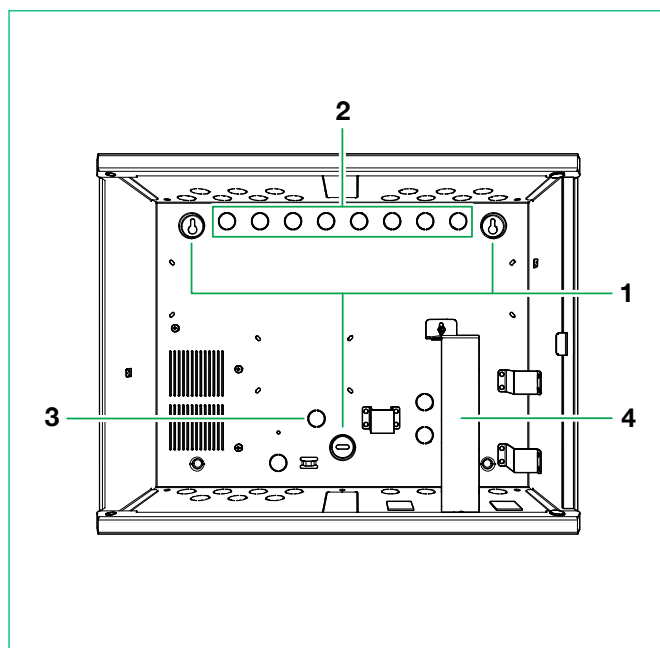
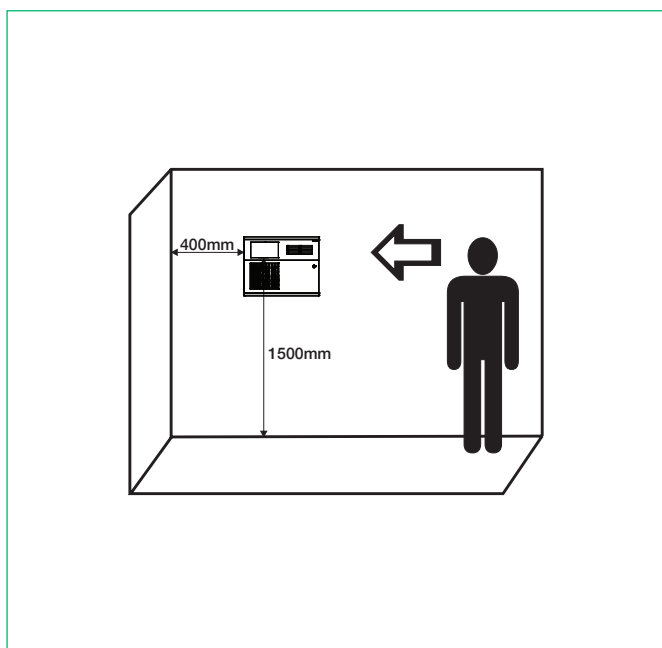

1. Gaten voor bevestiging van het paneel aan de wand
2. Gaten voor doorvoer van kabels
3. Gat voor doorvoer van de elektrische voedingskabel
4. Beugel voor de accu
5. Opening voor doorvoer van kabels
6. Voorbereiding gaten voor modulaire montage



**LET OP:** Het brandmeldpaneel 41CPE118 is ook voorbereid voor inbouw met behulp van het frame Art. 48BIA100.



## 3. SYSTEEMCOMPONENTEN

### 3.1 Frontpaneel

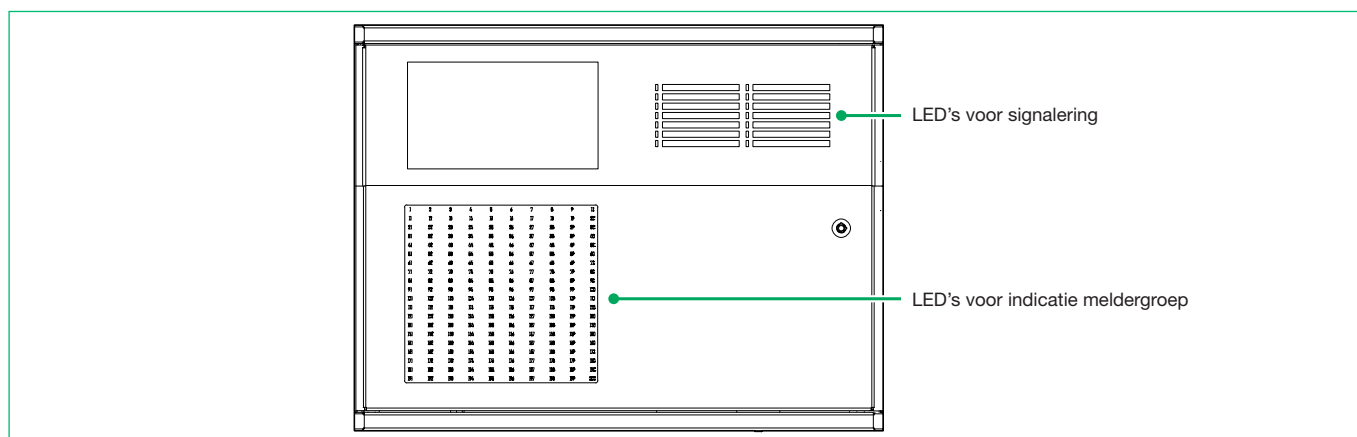

#### Beschrijving van de LED-indicaties:

- **BRANDALARM:** Brandt ononderbroken in geval van een algemeen brandalarm.
- **VOORALARM:** Signalering van een of meer meldergroepen in voor-alarmstatus
- **STORING:** Algemene storingssignalering (bijv. element, uitgang element of paneel etc.)
- **SYSTEEMSTORING:** Signalering in geval van systeemstoring (bijv. processor)
- **STOPPEN VAN SIGNALERINGEN:** Algemene signalering Sirenes Gestopt
- **VERTRAGING:** Algemene signalering van een actieve vertraging in het systeem van een of meer uitgangen
- **NETSPANNING:** Signalering aanwezigheid 230V-voeding
- **UITSCHAKELINGEN:** Signalering van actieve uitschakelingen in het systeem (bijv. zoemer, element uitgeschakeld etc.)
- **TEST:** Brandt ononderbroken in Test mode
- **TECHNISCH ALARM:** Signalering dat er een technisch alarm is ontvangen (bijv. ingang/uitgang van een element geactiveerd)
- **ALARM BEVESTIGD:** Signalering die werd ontvangen van apparatuur met betrekking tot alarmsignalering
- **UITGANGEN DEFECT/UITGESCHAKELD:** Storing/uitschakeling van de bewaakte alarmuitgang
- **BEVESTIG UITSCHAKELING:** Bevestiging van de signalering die werd ontvangen van brandblusapparatuur
- **STORING UITSCHAKELING:** Signalering van storing die werd ontvangen van brandblusapparatuur

### 3.2 Interne modules paneel 41CPE118 (complete configuratie):

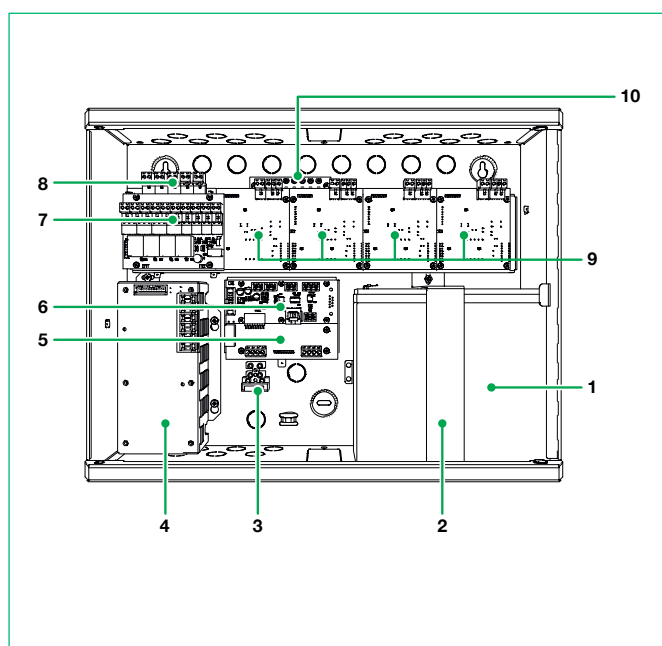

1. Oplaadbare accu 12V / 18Ah
2. Beugel voor de accu
3. Klemmenbord voor aansluiting hoofdvoeding 230V (zekering 4A)
4. Hoofdvoeding
5. 41ECB000 uitbreiding redundante BUS RS485 (optie)
6. Module voor interface met een voice-evacuatiepaneel (RJ45) en poort RS232 (aansluiting printer of interface ESPA 4.4.4 protocol)
7. Module 4 relaisuitgangen met spanningsvrije wisselcontacten en 4 bewaakte ingangen
8. Module 4 bewaakte uitgangen
9. Kaarten lussen 1 tot 4 (1 standaard)
10. Voorbereiding bevestiging aardingsklemmenbord

### 3.3 Beschrijving van de elementen van het moederbord

Het moederbord bevindt zich aan de binnenkant van de voorste deur van het paneel 41CPE118, op het moederbord zit de regelmodule – Module uPC, die de taak heeft om de functies en activiteiten van het paneel te bewaken.



**LET OP: Afstellingen en wijzigingen op het moederbord mogen UITSLUITEND worden uitgevoerd door geautoriseerd personeel!**

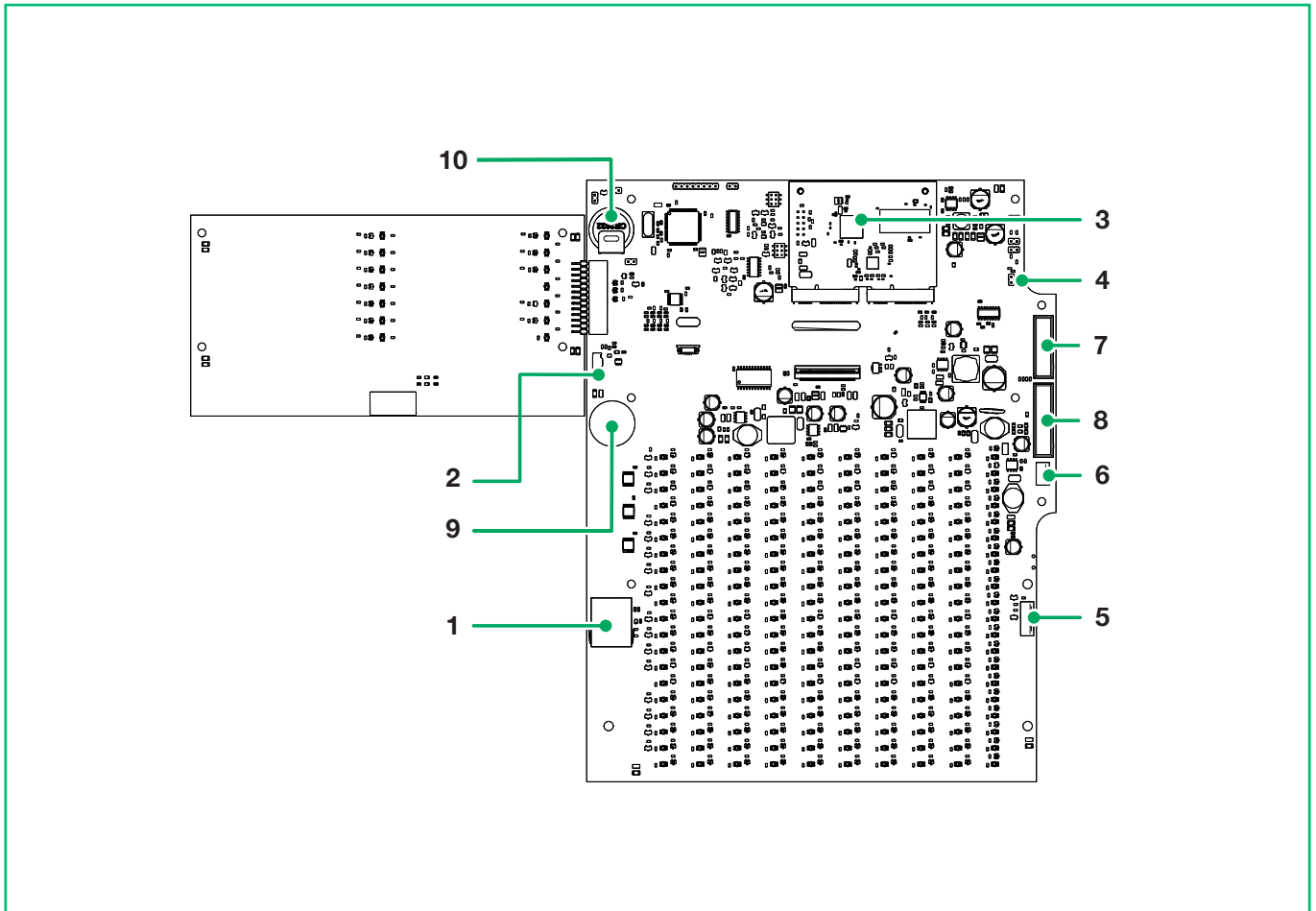

#### Elementen van het moederbord:

1. LAN - RJ45-poort voor aansluiting netwerk
2. USB - Micro USB-connector voor het programmeren via software voor bijwerking firmware paneel
3. uPC - Regelmodule
4. Restore Defaults\* – Jumper waarmee het paneel kan worden teruggezet op de fabrieksinstellingen
5. Ajax – AJAX LAN-connector
6. Connector voor box 41CPE104
7. JPOUT1 - Platte kabel voor aansluiting van interfacemodules
8. JPIN1 - Platte kabel voor aansluiting van modules uitgangen/lusuitbreidingen
9. Zoemer
10. Reserve-accu



**\*LET OP: in geval van gesloten PRESET zal het paneel bij iedere inschakeling worden teruggezet op de fabrieksinstellingen en zal iedere programmering die op het paneel werd opgeslagen verloren gaan!**

### 3.4 Module bewaakte uitgangen en relaismodule

De module uitgangen is een fundamenteel element van het brandmeldpaneel dat aansluitingen van apparaten en elementen rechtstreeks vanaf het paneel mogelijk maakt. De module wordt gekenmerkt door 4 programmeerbare wisselrelais met spanningsvrije contacten, 4 bewaakte uitgangen, een AUX-uitgang voor externe voedingen en 4 bewaakte ingangen.

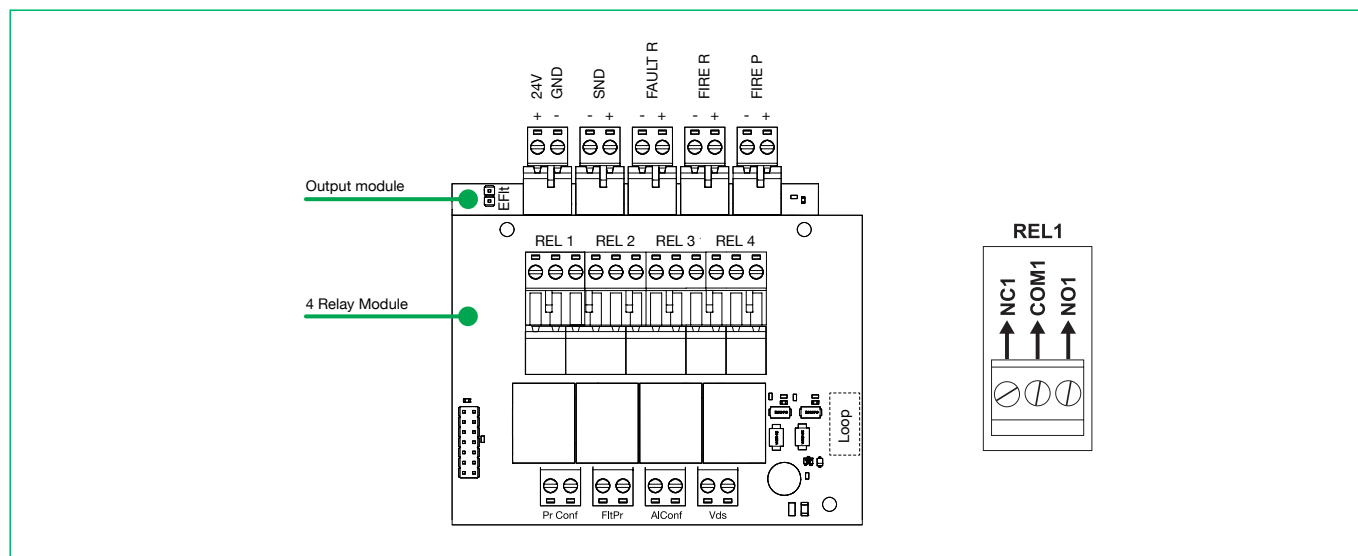

#### Beschrijving van het klemmenbord van de module van de bewaakte uitgangen:

- +24V – Hulpuitgang, 24VDC bij 0,3A
- GND – Gemeenschappelijke aarde hulpuitgang
- SND – Bewaakte uitgang voor de aansluiting van sirenes of optische/akoestische signaalgevers. Wordt actief in geval van Sirenes lus ACTIEF. 24VDC / 1A
- FIRE R – Bewaakte uitgang voor aansluiting van externe elementen zoals apparatuur voor het doorsturen van het brandalarm aan de brandweer. Wordt geactiveerd in geval van een algemeen brandalarm. 24VDC / 100mA
- FIRE P – Bewaakte uitgang voor aansluiting van externe elementen zoals brandblusapparatuur. Wordt geactiveerd in geval van een algemeen brandalarm. 24VDC / 100mA
- FAULT R – Bewaakte uitgang voor aansluiting van externe elementen voor het signaleren van storingen. Deze uitgang wordt GEDEACTIVEERD in geval van een algemene storing. 24VDC / 100mA

#### Beschrijving van het klemmenbord van de module uitgangen 4 relais:

- REL 1, REL 2, REL 3, REL 4 – Relaisuitgangen met spanningsvrije wisselcontacten (N.C. – COM - N.O.), vrij te programmeren via de instellingen van het brandmeldpaneel. 30VDC/10A (elk)
- PrConf, FltPr, AlConf, Vds - Bewaakte ingangen voor signalering van de status van brandblusapparatuur.

#### Overige:

- Lus - interfaceconnector voor aansluiting van lusuitbreiding
- EFIt - Jumper voor het activeren/deactiveren van de indicatie van een aardfout (jumper gesloten, signalering aardfout geactiveerd)

### 3.5 Het aansluiten van elementen op de module uitgangen:



**LET OP:** Er dient een afsluitweerstand van 10kOhm te worden aangesloten, parallel aan het element dat zich het verst van het paneel in het bewaakte circuit bevindt, zodat het paneel de integriteit van het circuit constant kan verifiëren. Zoals in de hieronder beschreven voorbeelden.

De uitgangen FIRE R (verzenden alarm VVFF) en FIRE P (blussen), zijn bewaakte uitgangen, de eerste is bestemd voor de aansluiting van apparatuur voor brandalarmsignalering naar bedieningselementen, de tweede voor het verzenden van het activeringscommando aan brandblussystemen.

**N.B.:** De uitgangen FIRE R en FIRE P worden actief in het geval van de gebeurtenis “Algemeen brandalarm”.

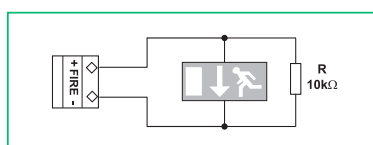

Voorbeeld van aansluiting van een signaleringselement, verbonden met de uitgang FIRE.

De bewaakte uitgang SND (sirenes) is bestemd voor de aansluiting van conventionele sirenes. Het maximale aantal sirenes dat op de uitgang is aangesloten mag samen niet meer dan 1A stroom vragen.

**Opmerking: De uitgang SND wordt actief in het geval van de gebeurtenis “Sirenes op lussen actief”.**

**Opmerking: Als de instelling van de sirenes “Alleen knipperlicht” is, wordt dit niet beschouwd als een gebeurtenis sirenes op lus actief. De uitgang SND wordt niet actief.**

**N.B.: Door op de drukknop “Stop sirene” te drukken, wordt de uitgang SND gedeactiveerd.**

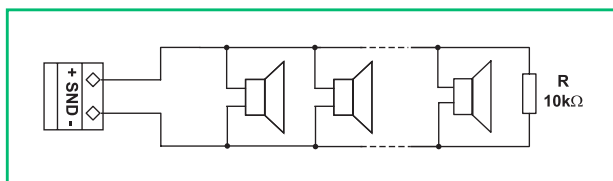

**Voorbeeld van aansluiting van een signaleringselement, verbonden met de uitgang SND.**

### 3.6 Luscontrollers

Het paneel 41CPE118 communiceert met de luscontrollers (41ECL120) via het Comelit-communicatieprotocol.

De aansluiting van de luskaarten gebeurt door middel van een “kam”-klem, waar de eerste kaart (standaard meegeleverd met het paneel) is aangesloten op de module uitgangen.

De lusuitbreiding heeft 2 hoofdfuncties:

1. Verzamelt de gegevens van de elementen die zijn aangesloten op de communicatielijn en zendt ze naar de module uitgangen;
2. Ontvangt commando's van de module uitgangen en zendt deze aan de elementen die zijn aangesloten op de communicatielijn;

**Op iedere luscontroller 41ECL120 kunnen maximaal 250 elementen worden aangesloten.**

De maximale opname van de elementen op iedere luskaart mag niet meer bedragen dan  $I_{max} = 700\text{mA}$ .

Als het verbruik deze waarde overschrijdt, zal er een overbelastingsbeveiliging actief worden.

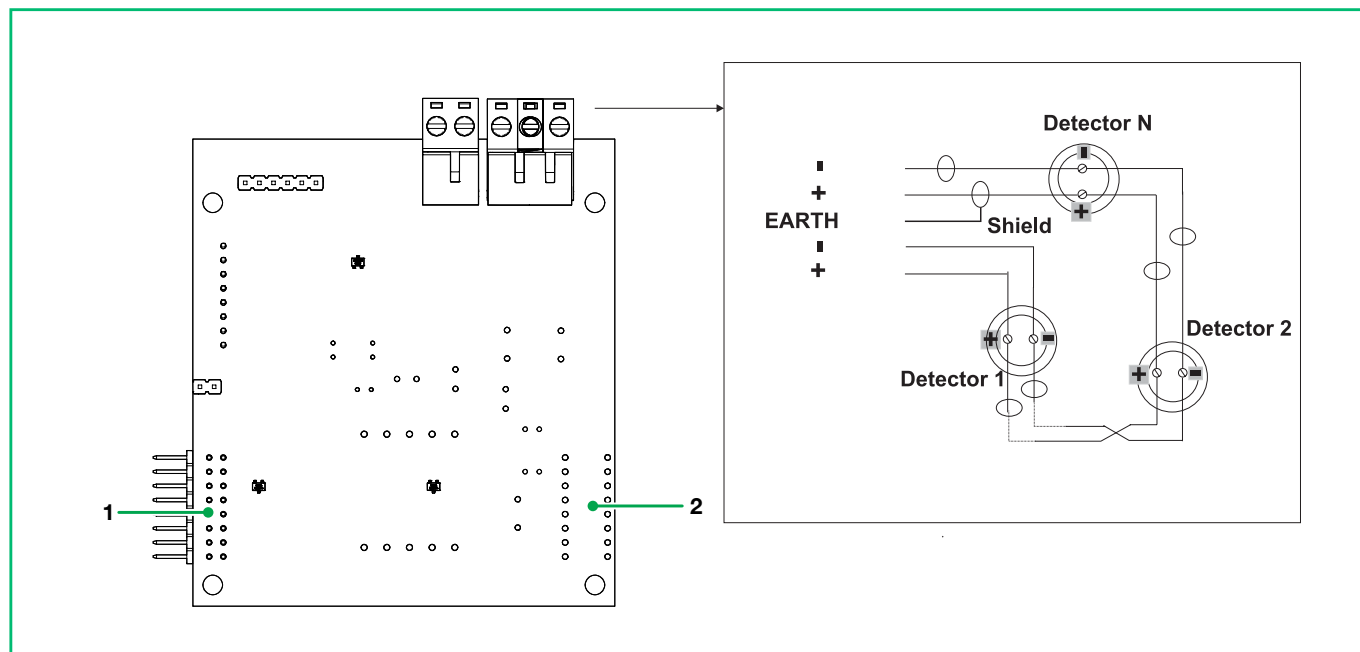

1. “Kam”-connector voor aansluiting van de luskaart op de module uitgangen of op een tweede luskaart;
2. “Vrouwelijke” connector voor het aansluiten van de volgende luskaart;

## Toevoeging van een luskaart in het paneel 41CPE118



**LET OP:** Schakel **ALTIJD** de netvoeding (230V) en de reservevoeding (accu) van het paneel uit gedurende de werkzaamheden voor het toevoegen of verwijderen van de lusuitbreiding.

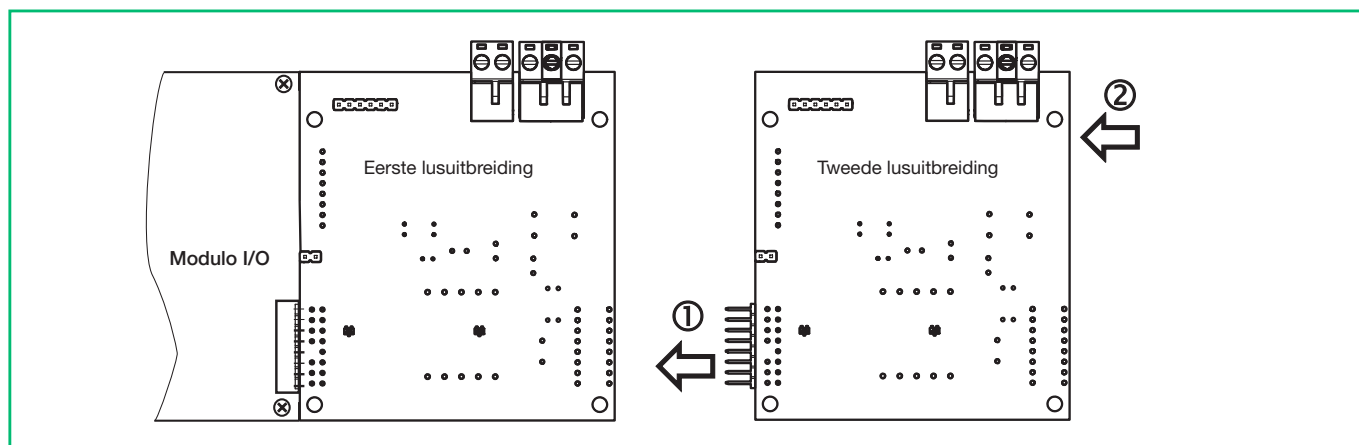

1. Steek de connectors van de tweede lusuitbreiding in de klem van de eerste;
2. Bevestig de tweede luskaart op het metalen frame met de meegeleverde schroeven

**N.B.:** De toevoeging van de derde en vierde uitbreidingskaart gebeurt op dezelfde manier als in de afbeelding is getoond.

### 3.6.1 Uitbreidingsbox 4 lussen - 41CPE104 (optie)

De uitbreidingsbox 41CPE104 voor paneel 41CPE118, wordt standaard geleverd met 1 lus, uit te breiden tot 4 lussen met behulp van 3 kaarten 41ECL120. Hiermee kan het brandmeldpaneel 41CPE118 tot het maximum worden uitgebreid, met in totaal 8 lussen. Op elke lus kunnen maximaal 250 geadresseerde elementen worden aangesloten (melders, drukknoppen, I/O-modules, sirenes etc.). De box heeft een stevige behuizing van grijs metaal, die dezelfde afmetingen heeft als het paneel en de andere modulaire boxen van Comelit, zodat montage van de boxen naast elkaar in een modulair systeem mogelijk is.

**De box is uitgerust met een voedingseenheid van 14A met 12V-uitgang voor accu (12V / 18Ah).**

**Gecertificeerd volgens EN54-2, EN54-4 en conform EN54-13.**

#### Montage en aansluiting van de communicatiekabel

De opstelling van de boxen naast elkaar en de montage in modulaire structuren gebeurt met behulp van de meegeleverde schroevenset.

Voor de aansluiting van de communicatiekabel tussen de box 41CPE104 en het brandmeldpaneel 41CPE118 is het voldoende

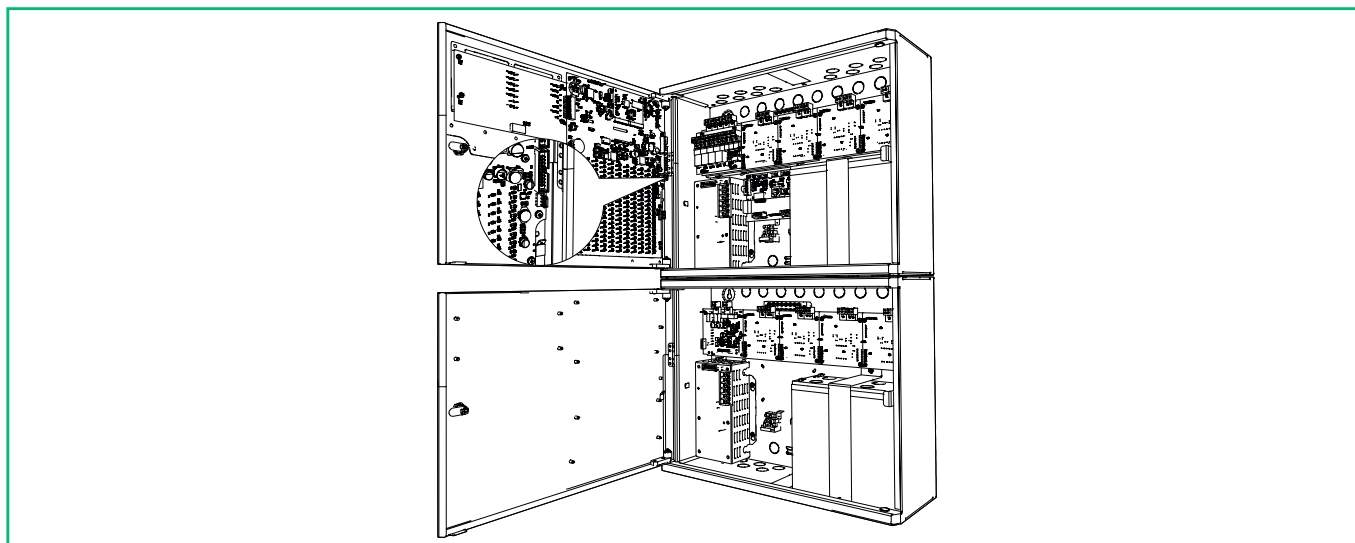

om de platte kabel in de extra box aan te sluiten op de hiervoor bestemde klem in het paneel 41CPE118.

#### Technische/elektrische kenmerken 41CPE104

- Luscontroller – van 1 tot 4 (1 standaard)
- Maximaal 250 elementen (modules en/of sensoren, ongeacht het type) voor iedere lus 41ECL120
- Max. stroom voor iedere luskaart – 700mA
- Communicatieprotocol voor uitbreidingen lus 41ECL120- Comelit
- Bewaakte uitgangen - 1 (SND) voor aansluiting sirenes = 1A bij 24VDC
- AUX-uitgang (klemmen+24V e GND) - 1 x 24VDC bij 0,5A
- Gecertificeerd volgens EN54-2, EN54-4 en conform EN54-13.
- Hoofdvoeding - 110÷230 VAC
- Frequentie - 50/60 Hz
- Accu– 1 x 12V/18Ah van het type SLA (Sealed lead-acid)
- Type verbinding met de accu: met oogklem, Ø5mm (M5)
- EFlt - Jumper voor het activeren/deactiveren van de indicatie van een aardfout (jumper gesloten, signalering aardfout geactiveerd)
- Afmetingen (LxHxD) - 430x330x150 mm
- Materiaal – Metaal
- Beschermingsklasse - IP 30
- Kleur - Grijs RAL 7045
- Gewicht – 7 kg
- Bedrijfstemperatuur – van -10 tot +50°C
- Relatieve vochtigheid - tot 95% (zonder condens)
- Opslagtemperatuur - -10°C tot +60°C
- Voorbereiding voor montage in modulaire structuren

### 3.7 Voedingseenheid - paneel 41CPE118

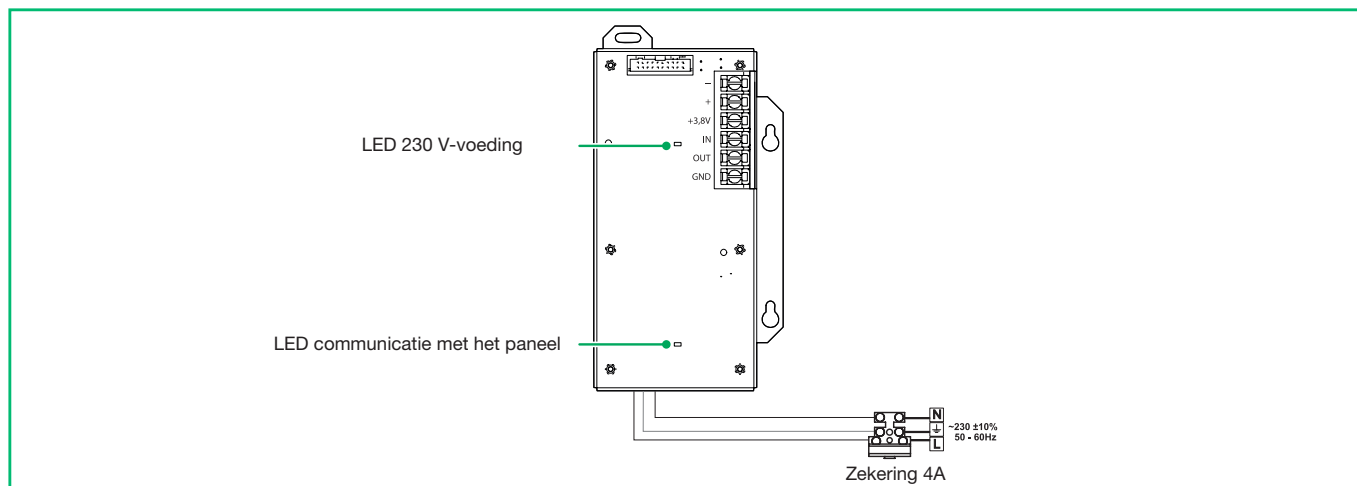

#### Beschrijving klemmenbord voedingseenheid

FUNCTIE	BESCHRIJVING
-	Voeding kaarten
+	
+13,8V	Ingang extra voedingseenheid
IN	Ingang voor aansluiting van de uitgang (Fault Out) van de extra voedingseenheid
OUT	Foutuitgang, wordt geactiveerd wanneer er zich een probleem met de voedingsspanning voordoet. Wordt verbonden met de ingang (Fault In) van de extra voedingseenheid
GND	Ingang voor verbinding met de massa van de extra voedingseenheid

Alvorens de hoofdvoeding aan te sluiten, controleren of iedere lus, sirene of willekeurige andere ingang/uitgang correct is aangesloten en of de aardkabel is aangesloten.

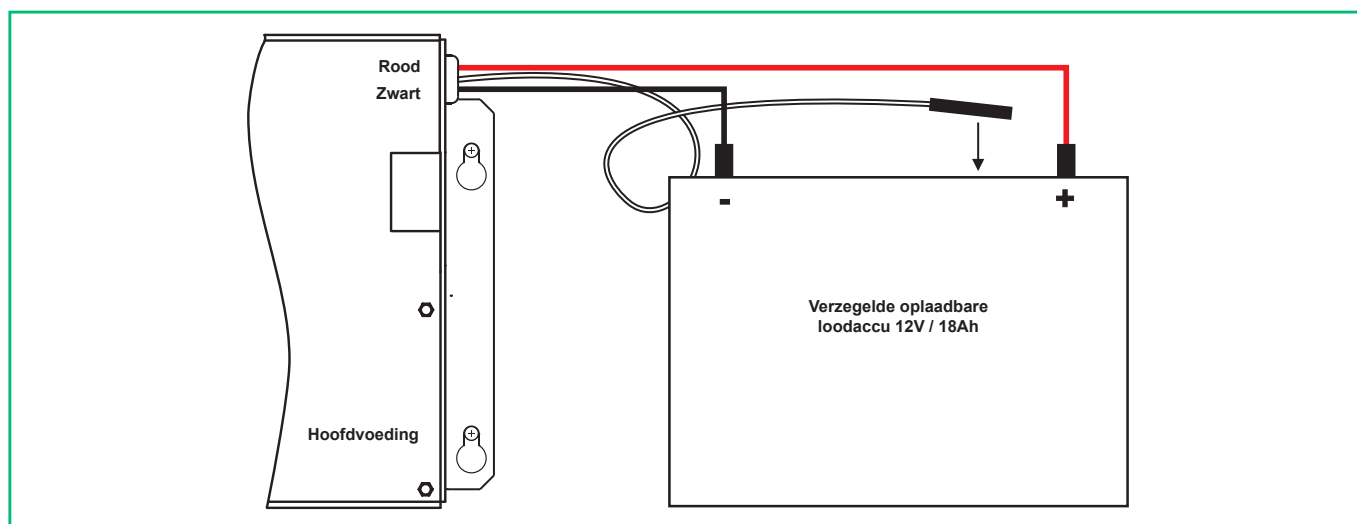

Verbind de rode kabel met de pluspool van de accu en de zwarte kabel met de minpool.

De twee kabels worden met de accu verbonden door middel van een oogklem van Ø5mm.

Plaats de temperatuursensor achter of onder de accu, om een correcte meting van de temperatuurwaarde te garanderen.



**LET OP:** Bij het aansluiten van de accu op de voedingseenheid dient er rekening te worden gehouden met een aantal aspecten.

- Gebruik alleen accu's die de door de fabrikant aangegeven elektrische kenmerken en afmetingen hebben.
- Alvorens de verbinding met de voedingseenheid tot stand te brengen, de polariteit van de accu controleren.
- De accu kan het paneel niet voeden voordat de netvoeding is ingeschakeld.
- Het opladen van de accu gebeurt bij een maximale stroom van  $I = 2A$  en spanning  $U \leq 13,8V$ .

### 3.7.1 Extra voedingseenheid – 41ALM172 (optie)

De eenheid 41ALM172 is een voedingseenheid die is ontworpen om hulpvoeding te leveren aan het brandmeldpaneel 41CPE118. De voedingseenheid zit in een metalen behuizing die geschikt is voor de realisatie van een modulaire structuur met het geadresseerde paneel en een tweede voedingseenheid. De toegang tot de hoofdkaart en de aansluitingen van de kabels wordt verzekerd door een speciale, meegeleverde sleutel. De status van de eenheid 41ALM172 wordt weergegeven aan de hand van LED-indicaties op de kaart PCB. Het is mogelijk om de status van de voedingseenheid voortdurend te bewaken door de optie “Controle externe voedingseenheid” te activeren vanuit het menu van het paneel 41CPE118. Om het menu van deze functie te openen, gaat u achtereenvolgens naar:

**SYSTEEM – PROGRAMMEREN– ELEMENTEN – RANDAPPARATUUR** en activeert u **CONTROLE EXTERNE VOEDINGSEENHEID** van het brandmeldpaneel.

Wanneer de optie is geactiveerd, toont het paneel een foutbericht “Storing in de externe voeding, element randapparatuur 1-PSU” in geval van problemen met de voedingseenheid. De storing van de voedingseenheid wordt weergegeven door een knipperende LED op de PCB-kaart.

In de normale werkingsmode zal alleen de groene LED “OK” knipperen en zijn alle andere LED’s uit. Bij uitval van de hoofdvoeding (230 V~) begint de gele storings-LED “FLT” te knipperen en is de groene LED “OK” uit. In geval van problemen met de accu 1 en/of 2, knipperen de gele LED’s van de secties Batt1 en/of Batt2.

Voor een gedetailleerde beschrijving van alle LED-indicators raadpleegt u de technische handleiding van 41ALM172.

#### Aansluiting

Hieronder ziet u het aansluitschema van een paneel 41CPE118 met 2 extra voedingseenheden 41ALM172:

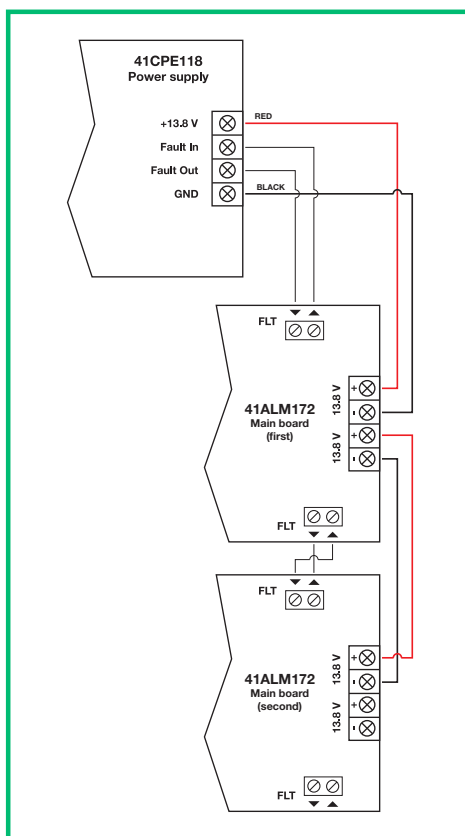

**OPMERKING:** Op de FLT-klemmen geven de pijlen die naar de binnenkant van de hoofdkaart van 41ALM172 wijzen de klemmen voor de ingangssignalen naar de kaart aan, terwijl de naar buiten wijzende pijlen de klemmen voor de uitgangssignalen van de kaart aangeven.



#### LET OP:

- **Schakel de hoofdvoeding en de accu van het paneel 41CPE118 uit alvorens de voedingseenheid 41ALM172 te gaan installeren!**
- **Gebruik alleen de bij het apparaat geleverde verbindingkabels: rode en zwarte kabels voor de aansluiting op de klemmen JP4; witte en grijze kabels voor de aansluiting op de klemmen FLT! Deze kabels mogen niet korter of langer worden gemaakt!**
- **Voer alle bedradingen uit met inachtneming van de polariteit van de aansluitingen, zie de getoonde schema's. Indien na het inschakelen van de voedingseenheid 41ALM172 de LED “FOUTIEVE AANSLUITING” is ingeschakeld, dient u de elektrische voeding onmiddellijk uit te schakelen en de verbinding tussen de voedingseenheid van het paneel 41CPE118 en de klemmen JP4 van 41ALM172 te controleren!**
- **Indien de LED “Hoge weerstand” voor de accu 1 of 2 knippert, wordt ten sterkste aangeraden om de accu's onmiddellijk te vervangen!**



**Technische/elektrische kenmerken 41ALM172**

- Hoofdvoeding - 230V~ +10%/ -15%, 0,6A, zekering 4A
- Frequentie - 50/60 Hz
- Uitgang VDC:
  - ◊ Spanning - 9,9-14,2Vdc
  - ◊ Maximumstroom - 7A bij 1 accu, 14A bij 2 accu's
- Interne weerstand van de accu  $R_i$  - < 0,3Ohm
- Maximumcapaciteit accu - 2x12V/18Ah
- Uitgang oplader - 13,65Vdc  $\pm 1\%$  bij 20°C, max. 2A
- Afmetingen (LxHxD) - 430x330x150 mm
- Materiaal - Metaal
- Beschermingsklasse - IP 30
- Kleur - Grijs RAL 7045
- Gewicht - 6 Kg (zonder accu's)
- Bedrijfstemperatuur - van -5 tot +40°C
- Relatieve vochtigheid - tot 95% (zonder condens)
- Opslagtemperatuur - -10 tot +60°C
- Inbouw met frame 48BIA100 (optie)
- Voorbereiding voor montage in modulaire structuren
- Certificatiestandaard - EN54-4, conform EN54-13.

### 3.8 Aansluiting thermische printer - 41PRN100 (optie)

Thermische printer voor geadresseerd paneel 41CPE118, met uit een stevige behuizing van grijs metaal, die dezelfde afmetingen heeft als het paneel en de andere modulaire boxen van Comelit, zodat montage van de boxen naast elkaar in een modulaair systeem mogelijk is. Biedt de bediener de mogelijkheid tot het printen van gebeurtenissen zoals: alarmen, storingen, activeringen en technische alarmen die in het geheugen van het paneel zijn geregistreerd. De geheugencapaciteit is 10240 gebeurtenissen, deze worden opgeslagen en geprint met de datum en de tijd waarop de gebeurtenis zich heeft voorgedaan.

Op de voorste deur bevinden zich 2 LED's die de status van de printer tonen. De verbinding met het paneel 41CPE118 gebeurt door middel van de seriële interface RS232, de verbindingkabel wordt bij de printer geleverd en moet worden aangesloten op de POORT RS232 van het paneel 41CPE118.

Om te zorgen dat de printer 41PRN100 met het paneel 41CPE118 communiceert is het noodzakelijk om het menu van het brandmeldpaneel te openen en hierbij in te loggen als gebruiker van niveau 3 en achtereenvolgens te kiezen:

#### SYSTEEM – PROGRAMMEREN – PANEEL – PRINTER

In het printermenu selecteert u “Printer 41PRN100” en slaat u de wijzigingen op.

Doe een test om te zien of de printer correct functioneert.

Het paneel 41CPE118 kan werken met externe printers van het type Canon 9, modellen Kafka en Datecs.

Om het paneel aan te sluiten op de printer is een speciale kabel nodig – verbind twee mannelijke connectors DB9-DB9 (Datecs) en DB9-DIN5 (Kafka).

Voordat de print start, dient u te verbindingen tussen de printer en het brandmeldpaneel te controleren.

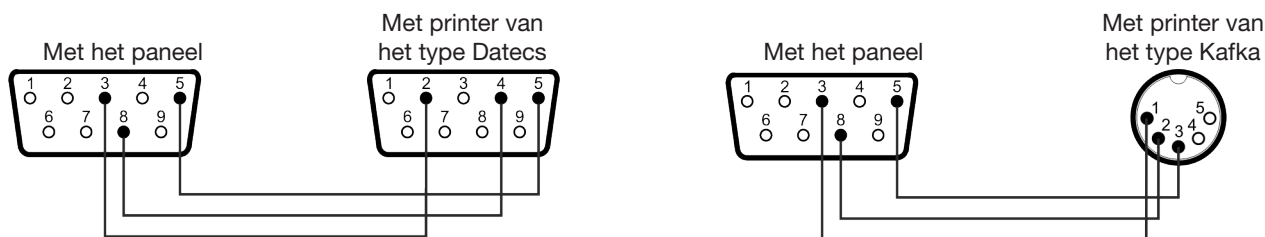

Aansluitschema's van een externe thermische printer.

#### Technische/elektrische kenmerken 41PRN100

- Hoofdvoeding - 110÷230 VAC
- Frequentie - 50/60 Hz
- Afmetingen (LxHxD) - 430x330x150 mm
- Materiaal – Metaal
- Beschermingsklasse - IP 30
- Kleur - Grijs RAL 7045
- Gewicht – 5,5 kg
- Bedrijfstemperatuur – van -10 tot +50°C
- Relatieve vochtigheid - tot 95% (zonder condens)
- Opslagtemperatuur - -10°C tot +60°C
- Inbouw met frame 48BIA100 (optie)
- Voorbereiding voor montage in modulaire structuren

### 3.9 AANSLUITING EN PROGRAMMEREN VAN MODULE RS485 - 41ECB000 (optie)

Het geadresseerde brandmeldpaneel 41CPE118 is ontworpen om te worden aangesloten in een redundant serieel communicatienetwerk tussen meerdere panelen 41CPE118, panelen 2 lussen art. 41CPE112 en repeaterpanelen 41CPR100, tot een maximum van 64 in een netwerk aangesloten panelen, met een reserve verbindingsslijn voor geval van storingen van de afzonderlijke fysieke ondersteuningselementen. Het redundante netwerk is gebaseerd op de communicatie-interface RS485, waar de maximale afstand tussen 2 41ECB000-kaarten (of repeaterpaneel) niet meer dan 1000 m mag bedragen.

Sluit de module in het paneel aan op de hiervoor bestemde klem.



**LET OP: De netwerkmodule wordt toegevoegd aan de configuratie van het paneel en aangesloten op de voice-interfacekaart. Dit mag uitsluitend gebeuren MET UITGESCHAKELDE HOOFDVOEDING EN RESERVEVOEDING!**

Om de module 41ECB000 te programmeren moet u zich toegang verschaffen tot het menu van het paneel 41CPE118 en ingelogd zijn als gebruiker van niveau 3, kies achtereenvolgens:

#### SYSTEEM – PROGRAMMEREN – PANEEL – NETWERK – NETWERK INSTELLINGEN

In het menu van de netwerk instellingen stelt u het volgende in:

NETWERK STATUS = **GEACTIVEERD**

NETWERK TYPE = **RS485**

PANEEL NUMMER = **X** (stel voor elk apparaat in het netwerk een ander nummer in)

Sla de wijzigingen op.

Om de redundantie van de kaart te activeren drukt u, nog steeds vanuit het menu NETWERK INSTELLINGEN op **VERDER** en stelt u **REDUNDANTIE = AAN** in, sla de wijzigingen op.

**N.B.: U moet aan ieder paneel/repeaterpaneel een ander nummer toewijzen, zodat u geen dubbele paneeladressen creëert.**

Om alle panelen die gelinkt zijn aan het RS485-netwerk op te slaan en aan de programmering toe te voegen, kiest u achtereenvolgens:

#### SYSTEEM – PROGRAMMEREN – PANEEL – NETWERK – PANELEN

In dit menu gebruikt u de pijlen om door de in het systeem aanwezig panelen te bladeren, voor het paneel waarop wordt gewerkt kunnen alleen de IP-code en de status (aanwezig, storing..) worden weergegeven, voor de andere panelen in het netwerk wordt de drukknop **TOEVOEGEN** actief, wanneer u op deze drukknop drukt wordt het tweede paneel aan de netwerkconfiguratie toegevoegd.

Op dit punt selecteert u wat het tweede paneel aan de andere aangesloten panelen moet sturen of van deze panelen moet ontvangen:

**ONTVANGEN BERICHTEN:** Door dit te activeren zal het paneel alle berichten ontvangen die afkomstig zijn van de andere aangesloten panelen (technische berichten, storingsberichten, alarmberichten...)

**ONTVANGEN COMMANDO'S:** Door dit te activeren zal het paneel alle commando's ontvangen die afkomstig zijn van de andere aangesloten panelen (evacuatie, activering sirenes, commando voor stoppen zoemer/sirenes).

**STUUR COMMANDO:** Door dit te activeren zal het paneel in staat zijn om commando's naar de andere aangesloten panelen te sturen (als deze zijn geactiveerd voor ontvangst van andere aangesloten panelen).

In dezelfde sectie van het menu **PANELEN** drukt u op de knop **VERDER** om bepaalde herhalingsfuncties te activeren of te deactiveren.

**HERHAAL SIGNAALGEVERS:** Door dit te activeren, wordt de activering van de sirenes en van de SND-uitgang in het paneel herhaald naar de andere panelen.

**HERHAAL BRANDWEER:** Door dit te activeren wordt de activering van de bewaakte uitgang brandweer (FIRE R verzenden brandalarm) herhaald naar de andere panelen.

**HERHAAL STORING UITGANG:** Door dit te activeren wordt de storingssignalering herhaald naar de andere panelen.

**HERHAAL ALGEMEEN BRANDALARM:** Door dit te activeren wordt de activering van de bewaakte uitgang voor blussen (FIRE P) herhaald naar de andere panelen.

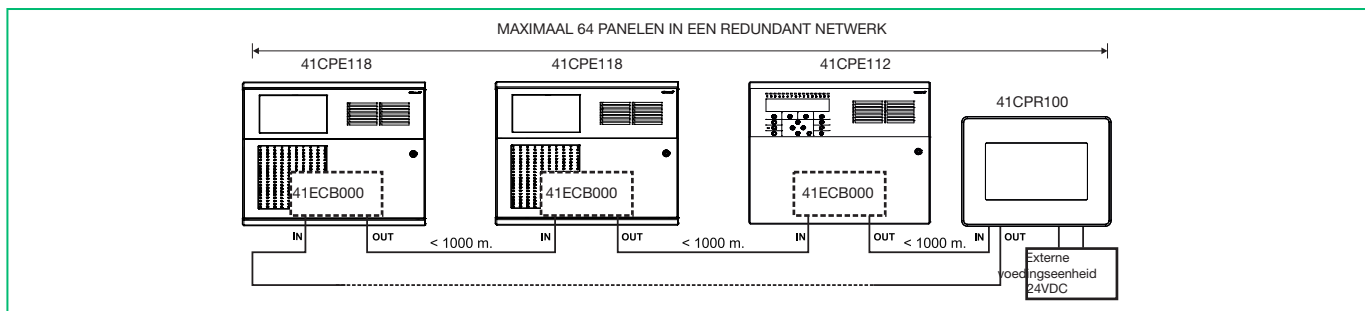
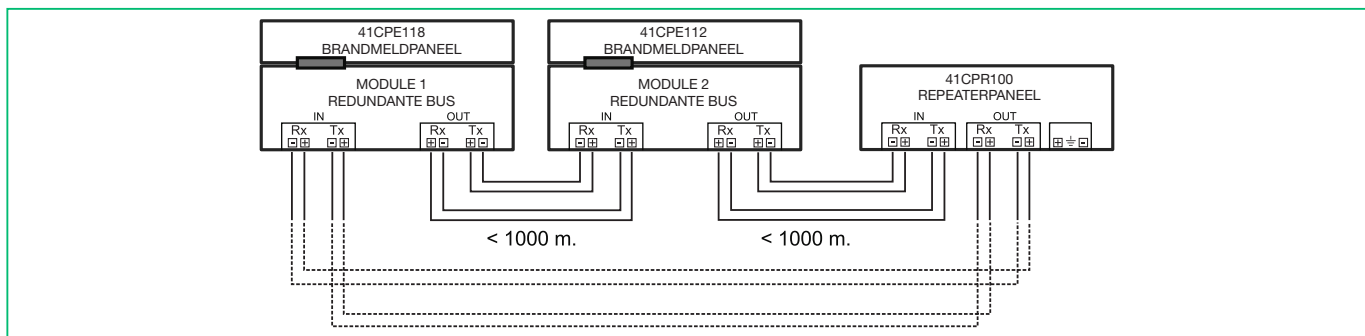
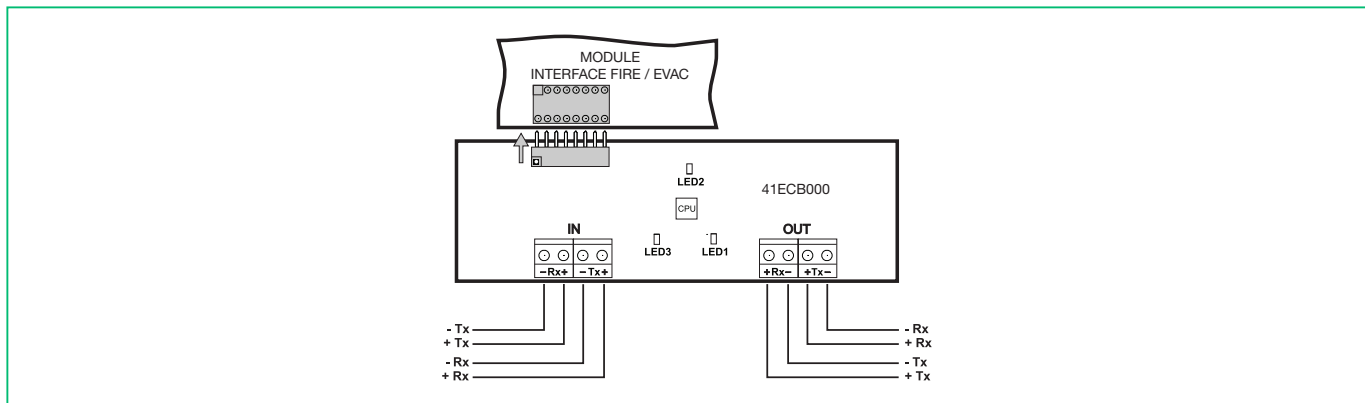

### 3.10 AANSLUITING VAN HET LAN-NETWERK

Er kunnen maximaal 64 brandmeldpanelen 41CPE118 worden aangesloten in een LAN-netwerk, aangesloten op een switch, met behulp van het TCP/IP-protocol en middels een supervisor PC is het mogelijk in realtime de status van de afzonderlijke brandmeldpanelen te bewaken en commando's uit te voeren.

Om de LAN-module te gebruiken moet de installateur het type netwerk van het paneel instellen als: "LAN", zie menu netwerk instellingen.

De Ethernetpoort waar de LAN-kabel op moet worden aangesloten bevindt zich op het moederbord in de voorste deur van het paneel.

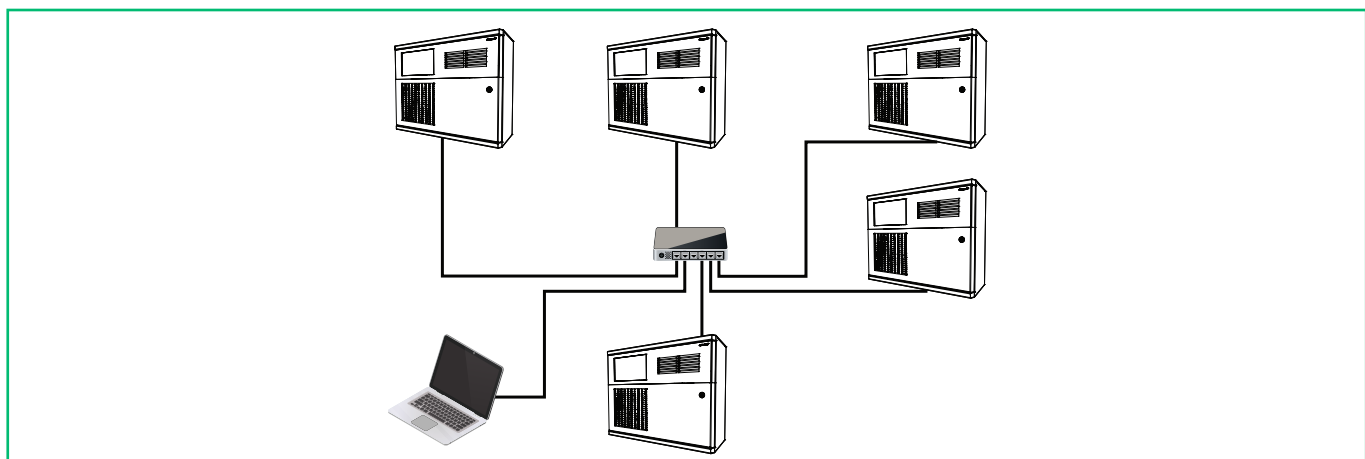

### 3.11 REPEATERPANEEL 41CPR100 (optie)

Het repeaterpaneel 41CPR100 maakt het mogelijk om alle van het systeem afkomstige signaleringen te ontvangen en alle commando's uit te voeren, ook op grote afstand van het paneel wanneer dit fysiek niet voor alle operators toegankelijk is. Beschikt over een resistief kleuren-touchscreendisplay van 7", met dezelfde gebruikersinterface als het paneel 41CPE118. Maximum aantal panelen dat kan worden aangesloten op het netwerk RS485 of LAN TCP/IP bedraagt 64. Directe commando's voor stop zoemer, stop sirene, herstel, evacuatie, test signaleringen.

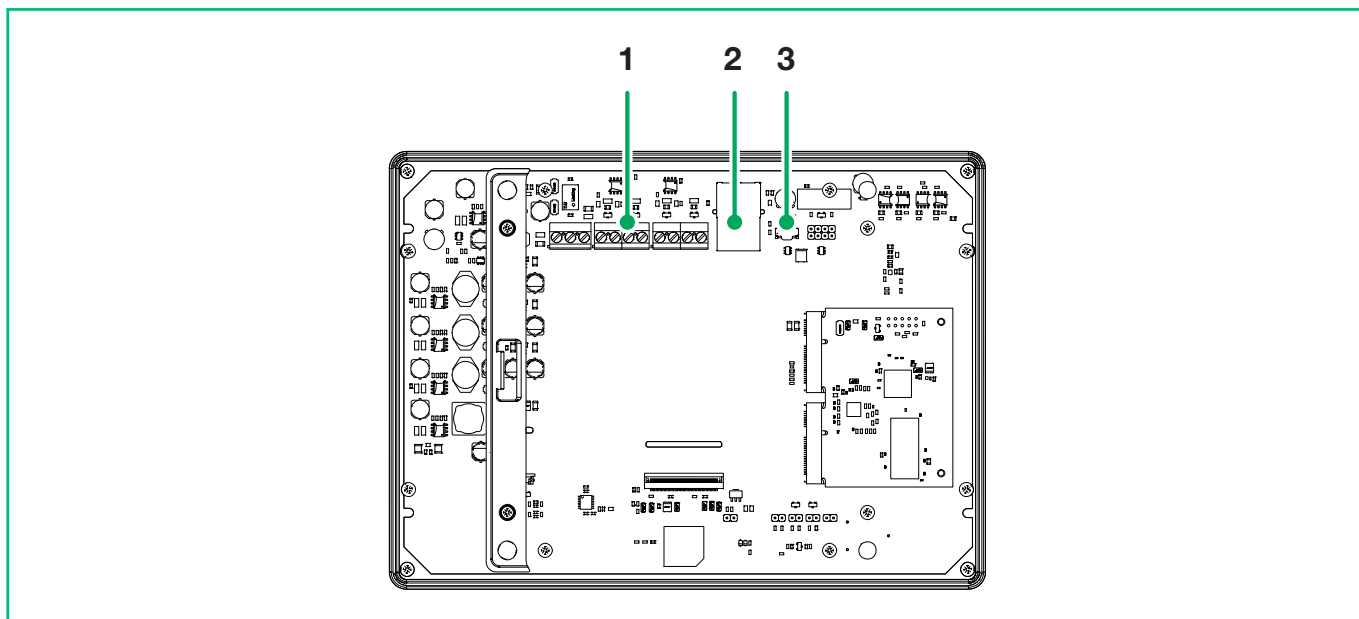

#### 1. Klemmenbord 41CPR100:

- ◇ **IN** – Ingangsaansluiting RS485 voor verbinding met het paneel/de panelen;
- ◇ **UIT** - Uitgangsaansluiting RS485 voor verbinding met het paneel/de panelen;
- ◇ **Power** - Voeding van het repeaterpaneel - 24VDC;

2. **ETH** – Ethernetpoort voor de verbinding in LAN TCP/IP met het paneel/de panelen;
3. **Micro USB** - Micro USB voor programmeren en update firmware.



**LET OP:** Voor verbinding in het netwerk (RS485 / LAN) met de brandmeldpanelen 41CPE118 of 41CPE112, raadpleegt u de voorafgaande paragrafen.

#### MONTAGEKIT 41CPR100

Het repeaterpaneel 41CPR100 wordt standaard geleverd met een kit voor montage aan de wand. Met behulp van optionele montagekits kan het repeaterpaneel bovendien ook worden ingebouwd of als tafelmiddel worden gemonteerd. Hieronder volgen de referenties voor de optionele kits:

- **41KPR101:** Kit tafelmiddel, bestaande uit tafelmiddel die in 2 standen kan worden versteld, sluitdop en 2 bevestigingsbeugels van kunststof.
- **41KPR102:** Kit voor inbouw, bestaand uit externe lijst en 4 beugels voor bevestiging van de structuur.

#### Technische/elektrische kenmerken 41CPR100

- Hoofdvoeding: 24±4 VDC
- Maximumverbruik: 220mA
- Communicatie: RS485 / LAN
- Display: Resistief touchscreen, kleur, 7"
- Maximale doorsnede klemmen: 0,4 – 2,5 mm<sup>2</sup>
- Bedrijfstemperatuur: van -5°C tot +50°C
- Gewicht: 0,77 kg
- Beschermingsklasse: IP 30
- Afmetingen paneel (LxHxD): 227 x 166 x 38mm
- Afmetingen display: 155x86
- Kleur: behuizing - wit RAL 9002, lijst – zwart.

# 4. PROGRAMMERING

## 4.0 BASISPROGRAMMERING VANAF TOUCHSCREEN PANEEL 41CPE118

Het touchscreen display van het brandmeldpaneel 41CPE118 biedt een eenvoudige en intuïtieve interface voor navigatie binnen de programmeermenu's van het paneel en de systeemparementers. U krijgt toegang tot de programmeermenu's door op de betreffende drukknoppen te drukken. U kunt ook een speciale "pen" voor touchscreen displays gebruiken.

Afhankelijk van het geselecteerde menu en/of het toegangsniveau worden bepaalde drukknoppen geactiveerd of gedeactiveerd. Wanneer u op een actieve drukknop drukt, verandert het displayvenster en wordt, op basis van het huidige toegangsniveau, indien nodig het hoogste gebruiker-/installateurniveau gevraagd om het betreffende menu te kunnen openen. Nadat u het menu hebt geopend, wordt een lijst met aanvullende menu's of submenu's getoond.

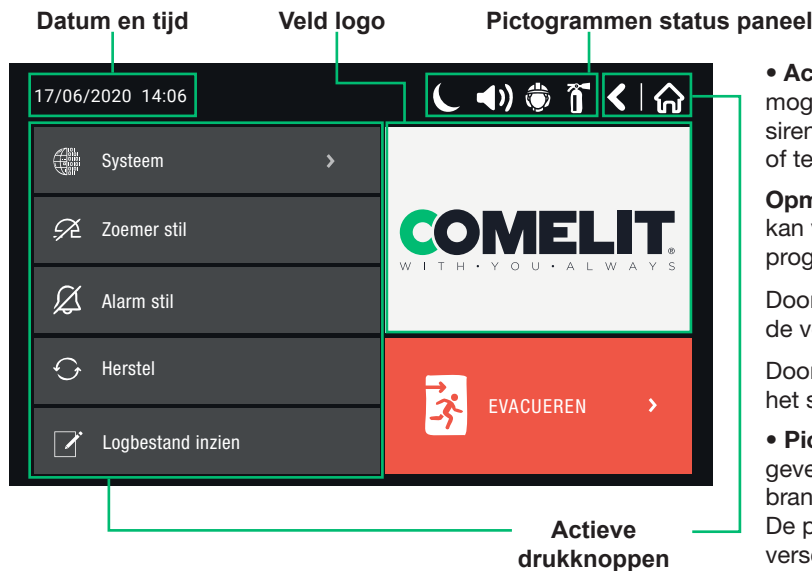

• **Actieve drukknoppen** - Deze drukknoppen maken het mogelijk om verschillende bewerkingen uit te voeren, de sirenes uit te zetten, de systeemparementers te herstellen of te navigeren tussen de programmeermenu's.

**Opmerking:** De status van deze drukknoppen kan veranderen (actief-inactief) al naargelang het programmeermenu en het toegangsniveau.

Door op de drukknop  te drukken, gaat u terug naar de vorige pagina.

Door op de drukknop  te drukken, gaat u terug naar het startscherm.

• **Pictogrammen status paneel** - De pictogrammen geven informatie over de status van het brandmeldpaneel en de geprogrammeerde werkmodus. De pictogrammen zijn bij indrukken inactief. De verschillende statussen van het brandmeldpaneel worden aangegeven met verschillende kleuren van het pictogram.

• **Veld Logo** - Veld dat bestemd is voor invoer van het logo of van een afbeelding van de klant, te laden via programmeersoftware.

### • Gebruikte symbolen:

 - Druk op de aangegeven drukknop

 - Gebruik een pen voor aanrakingsgevoelige displays

### 4.0.1 EERSTE START

Bij de inschakeling doorloopt het brandmeldpaneel 41CPE118 altijd de initialisatieprocedure, deze duurt ongeveer 30 seconden. Gedurende deze procedure heeft u geen toegang tot de menu's van het paneel.

Na de eerste start bestaat er nog geen opgeslagen configuratie in het paneel. De initialisatie kan

enkele minuten duren. De tijd is afhankelijk van het aantal randapparatuur elementen en lusuitbreidingen in de configuratie van het paneel. Na de start begint de procedure voor het zoeken van de nieuwe randapparatuur elementen en lussen – zie BIJLAGE D.

### 4.0.2 TAAL VERANDEREN

Het paneel 41CPE118 beschikt voor de programmeermenu's over diverse talen.

Het paneel is standaard ingesteld op de Engelse taal. Na de eerste inschakeling kan de taal worden veranderd door achtereenvolgens te kiezen:

- Toegang 1 - 3333 - OK - Systeem - Programmeren - Paneel - Talen - Gewenste taal kiezen - Opslaan

Na de veranderingen te hebben opgeslagen is het mogelijk naar het hoofdscherm terug te gaan met de drukknop 

## 4.1 TOEGANGSCODES

Bij het openen van het menu **Programmeren** en **Onderhoud** vraagt het paneel u om een geldige toegangscode in te voeren.

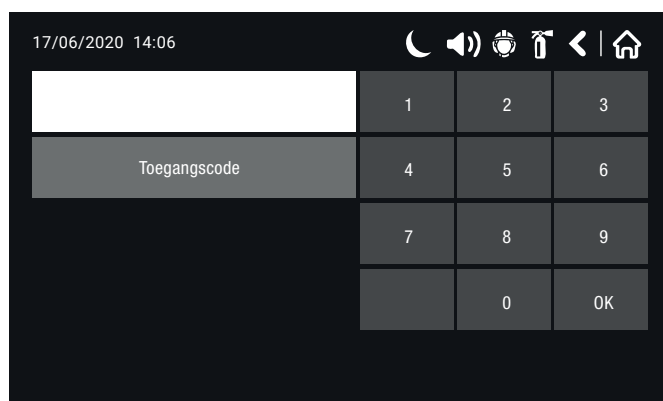
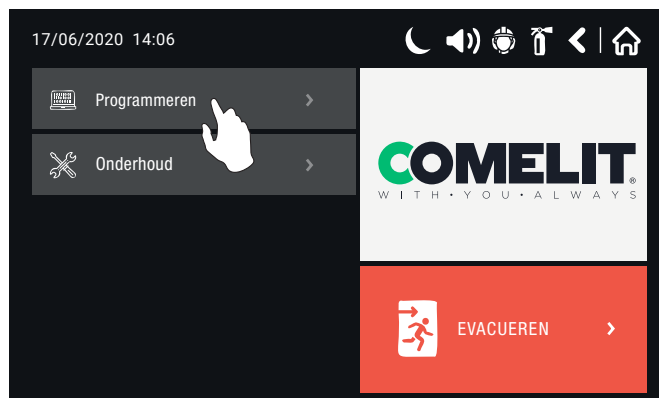
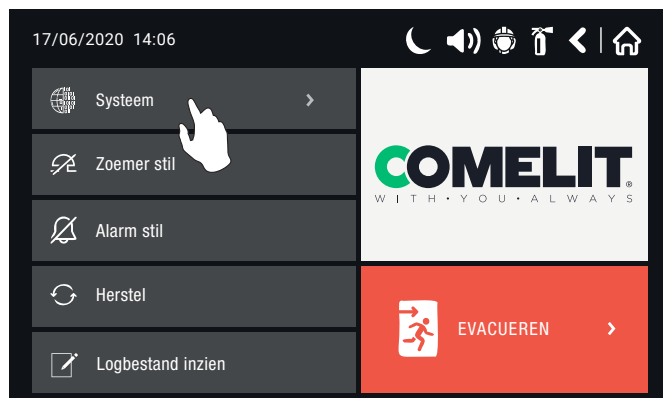

Het paneel heeft 4 standaard toegangscode's, 3 van deze code's zijn bestemd voor toegang in de modus Installateur / Gebruiker, met verschillende toegangsniveaus en functies, zie hieronder:

CODENUMMER	CODE	TOEGANGSNIVEAU	FUNCTIES
1	0000	1	Alleen de drukknoppen Stop zoemer en Vertraging overbrugd zijn actief. Toegang tot de menu's Programmeren en Onderhoud is niet toegestaan.
2	1111	1	
3	2222	2	De drukknoppen Systeem, Vertraging overbrugd, Stop zoemer, Stop sirene, HERSTEL en Evacueren zijn actief. Men heeft uitsluitend toegang tot een beperkt aantal functies in het menu Onderhoud
4	3333	3	De drukknoppen Systeem, Vertraging overbrugd, Stop zoemer, Stop sirene, HERSTEL en Evacueren zijn actief. Men heeft toegang tot alle functies van de menu's Programmeren en Onderhoud

De reeks ingevoerde cijfers wordt bevestigd door op de toets OK te drukken.

Alle toegangscode's kunnen worden weergegeven en gewijzigd in het submenu "Toegangscode's" vanuit het menu "Paneel".

Er bestaan diverse beperkingen ten aanzien van de werking van het paneel op de verschillende toegangsniveaus, zie onderstaande tabel:

	MENU	BESCHRIJVING	TOEGANGSNIVEAU			
			1	2	3	
Controlepaneel Hoofdscherm	Stop zoemer	Uitschakeling van de zoemer	√	√	√	
	Stil alarm	Uitschakeling van de sirenes		√	√	
	Forcering vertraging	Uitschakeling van alle vertragingen die actief zijn op de uitgangen, uitgezonderd Fire Protection	√	√	√	
	HERSTEL	Herstel van alle actieve statussen	-	√	√	
	Evacueren	Activering van het evacuatiesignaal	-	√	√	
	Alarmen 000	Weergave van de systeemalarmen	√	√	√	
	Storingen	Weergave van de systeemstoringen	√	√	√	
	Verder	Weergave van de waarschuwingen	√	√	√	
	MENU	Het hoofdscherm	√	√	√	
	Toegang	Scherm voor de invoer van de toegangscode	√	√	√	
Systeem	Programmeren	Elementen	Programmeren van elementen	-	-	√
		Meldergroepen	Programmeren van meldergroepen	-	-	√
		Ingangen	Programmeren van ingangen	-	-	√
		Uitgangen	Programmeren van uitgangen	-	-	√
		Paneel	Programmeren van het paneel	-	-	√
		Fabrieksinstellingen	Herstel van de fabrieksinstellingen	-	-	√
		Opslaan	Opslag van de configuratie	-	-	√
		Onderhoud	Tijd	Instellen van de tijd	-	-
	Datum		Instellen van de datum	-	-	√
	Dag		Programmeren van de dag mode	-	-	√
	Vertraging op de uitgang		Programmeren van de vertragingen op de uitgangen	-	-	√
	Weergave register		Weergave register gebeurtenissen	-	-	√
	Test		Het uitvoeren van een test	-	√	√
	Deactivering		Introductie van een deactivering	-	√	√
	Softwareversie		Weergave van de softwareversie	-	-	√
	Kalibratie		Kalibratie van het display	-	-	√
	Isolators geactiveerd		Verificatie van geactiveerde isolators die zijn ingebouwd in elementen	-	-	√



## 4.2 MENU PROGRAMMEREN

Het programmeren van het brandmeldpaneel 41CPE118 is mogelijk vanaf het toegangsniveau 3.

Selecteer de drukknop SYSTEEM. Vanaf het volgende scherm heeft de installateur/gebruiker de mogelijkheid om het type uit te voeren bewerking te kiezen:

1. Parameters in het systeem programmeren – het menu Programmeren.
2. Verschillende parameters voor het onderhoud van het systeem weergeven of invoeren – menu Onderhoud.

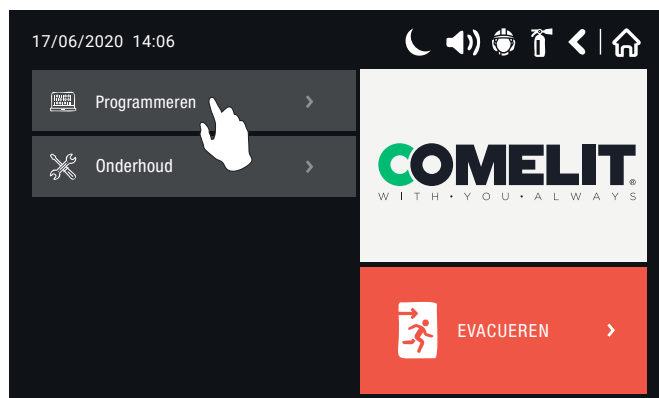
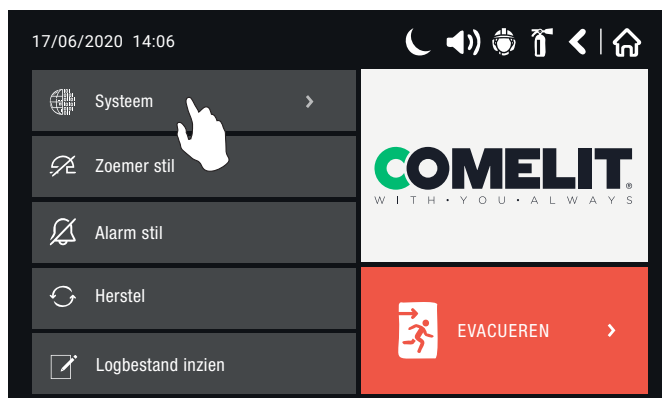

Om toegang te krijgen tot het menu Programmeren, moet de installateur/gebruiker achtereenvolgens Systeem – Programmeren selecteren.

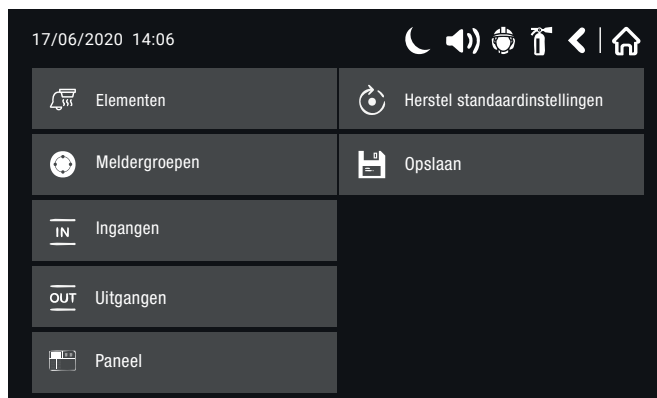

Aan de linkerkant van het menu bevinden zich de drukknoppen voor toegang tot de submenu's voor het programmeren van de parameters van Elementen, Meldergroepen, Ingangen, Uitgangen en Panelen.

Om het gewenste programmeermenu te openen, drukt u op de bijbehorende drukknop.

Met behulp van de drukknop **HERSTEL VAN BEGINWAARDEN** kunnen alle fabrieksinstellingen worden hersteld, met de drukknop **OPSLAAN** daarentegen wordt de configuratie van het paneel opgeslagen (kaarten, aanvullende modules die zijn geïnstalleerd).

## 4.3 ELEMENTEN

Het brandmeldpaneel 41CPE118 ondersteunt randapparatuur en lus elementen.

Alle “functionele modules” die zijn verbonden met de configuratie van het paneel (voedingseenheid, lusuitbreidingen ..) zijn gedefinieerd als Randapparatuur en hebben speciale programmeringen en instellingen. Het hoofdmoederbord is geen randapparatuur.

Alle adresseerbare elementen die zijn verbonden met de lusuitbreidingen zijn gedefinieerd als Lus elementen.

Door op de drukknop “Elementen” te drukken opent de gebruiker/installateur het menu voor de keuze van het type element:

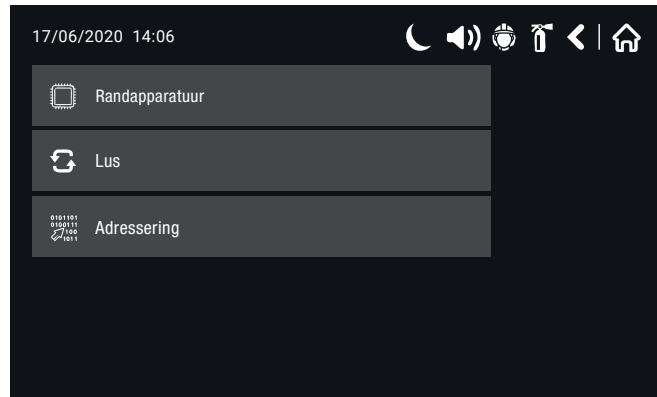

### 4.3.1 RANDAPPARATUUR

Met de drukknop “Randapparatuur” krijgt u toegang tot het submenu voor het kiezen en bepalen van de parameters van de randapparatuur die aanwezig is in de configuratie van het paneel.

Er kunnen maximaal 10 randapparatuur eenheden worden ondersteund in het paneel:

- **VOEDING** (Hoofdvoedingseenheid)
- **UIT** (Module 4 bewaakte uitgangen, 4 relaisuitgangen 4 bewaakte ingangen)
- **LUS** (Eerste uitbreiding lus)
- **LEEG** (Als er op het huidige adres geen randapparatuur elementen aanwezig zijn)

#### Fysiek randapparatuur element adres

Het paneel kan met maximaal 10 randapparatuur elementen werken, met adres 1 tot 10. De hoofdvoedingseenheid krijgt altijd adres 1, vervolgens wordt de uitgangsmodule geadresseerd (adres 2) en, in automatische progressieve volgorde vanaf het eerste vrije adres, de adressen van de lusuitbreidingen.

Het is mogelijk het adres van het volgende/vorige randapparatuur element weer te geven door op de navigatieknoppen te drukken.



### 4.3.1.1 Huidige status van het element

De werkingsstatus van een element kan als volgt zijn:

- **NIEUW**: het element is nieuw voor het systeem.. Het moet worden opgeslagen. Het hoofdmoederbord herkent de fysieke aanwezigheid van een element dat niet is opgenomen in de configuratie van het systeem. Het nieuwe element moet worden toegevoegd aan de configuratie van het systeem om met het paneel te kunnen communiceren, alarm- of storingsberichten te ontvangen, signaleringen te activeren en te ontvangen etc. Het nieuwe element kan aan de configuratie van het systeem worden toegevoegd door op de drukknop OPSLAAN te drukken.  
Opmerking: het element wordt in twee gevallen als NIEUW gedefinieerd:
  1. Een element werd fysiek toegevoegd aan de hardware-configuratie van het systeem. Gebruik de drukknop "OPSLAAN". (bijvoorbeeld wanneer een lusuitbreiding aan de configuratie van het systeem wordt toegevoegd).
  2. Een element werd uit de configuratie van het systeem verwijderd (drukknop "VERWIJDER"), maar is nog aanwezig in de hardware-configuratie (het werd niet fysiek verwijderd). Het paneel herkent de aanwezigheid van het element, ook als dit niet aan de configuratie van het systeem is toegevoegd, dus het element wordt als NIEUW beschouwd door het paneel.
- **NORMAAL**: het element functioneert correct.
- **STORING** - het element reageert niet. Het paneel communiceert op gezette tijden met de randapparatuur elementen om informatie te krijgen over hun actuele status en zelfdiagnose. Als er geen communicatie is tussen het paneel en het randapparatuur element, wordt het element beschouwd als zijnde in storingsconditie. Deze signalering kan ook optreden in het geval waarin een randapparatuur element wordt verwijderd uit de hardware-configuratie (gedemonteerd) zonder eerst uit de configuratie van het systeem te zijn verwijderd (software). Om deze reden moet, wanneer een randapparatuur element fysiek wordt verwijderd, dit ALTIJD ook uit de programmering worden verwijderd met de drukknop " VERWIJDER". Opmerking: de ontvangst van een storingsbericht van een randapparatuur element wordt met een vertraging tot 60-70 sec. weergegeven.
- **TYPE STORING** - er is een element anders dan het opgeslagen element op hetzelfde adres gedetecteerd. Om het type te veranderen moet u het element eerst uit de configuratie van het systeem verwijderen (gebruik de drukknop "VERWIJDER") en vervolgens wachten tot het systeem het nieuwe gevonden randapparatuur element detecteert en meldt. Sla het nieuwe type element op met de drukknop "OPSLAAN". Het is ook mogelijk om de drukknop "BEVESTIGEN" te gebruiken voor een snelle verandering van het type randapparatuur element.

### 4.3.1.2 Een nieuw randapparatuur element aan de configuratie toevoegen

Bij detectie van een nieuw randapparatuur element (niet in de configuratie) wordt het volgende bericht weergegeven: "**NIEUWE RANDAPPARATUUR ELEMENTEN GEVONDEN**" samen met het aantal gevonden elementen. Druk op de drukknop OPSLAAN

om de nieuwe randapparatuur elementen aan de configuratie van het paneel toe te voegen. Als een element niet reageert kunt u het verwijderen door op de drukknop VERWIJDER te drukken.

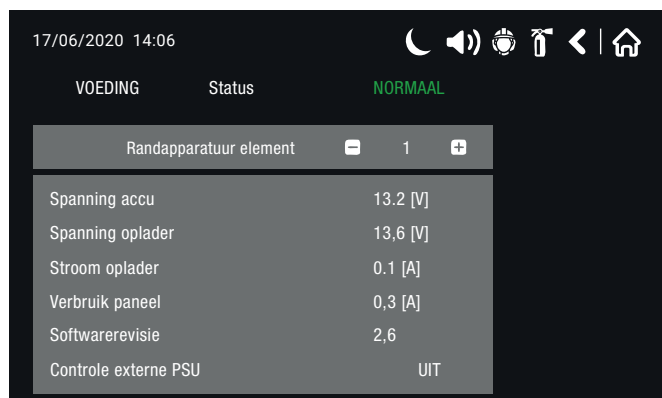

Randapparatuur element		1
Spanning accu		13.2 [V]
Spanning oplader		13,6 [V]
Stroom oplader		0.1 [A]
Verbruik paneel		0,3 [A]
Softwarerevisie		2,6
Controle externe PSU		UIT

Parameters VOEDING

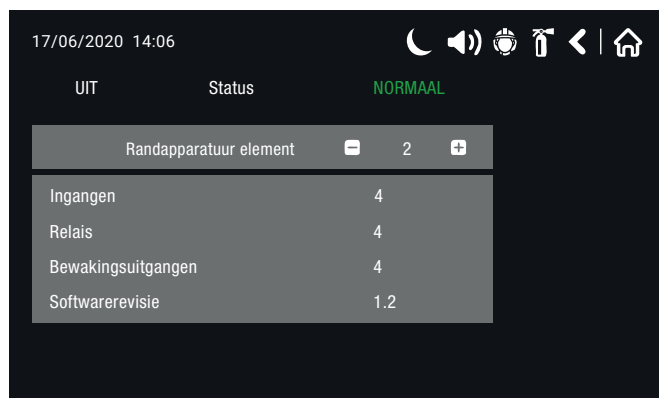

Randapparatuur element		2
Ingangen		4
Relais		4
Bewakingsuitgangen		4
Softwarerevisie		1.2

UIT (module 4 ingangen + module 4 bewaakte uitgangen + Module uitbreiding 4 relais)

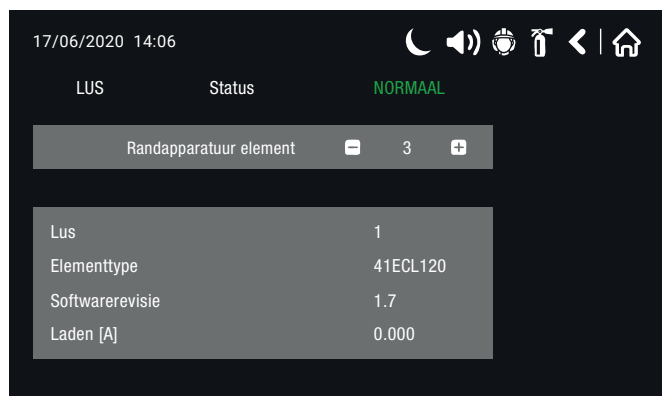

Randapparatuur element		3
Lus		1
Elementtype		41ECL120
Softwarerevisie		1.7
Laden [A]		0.000

Voorbeeld toevoeging nieuw randapparatuur element LUS (41ECL120 luscontroller)

**Opmerking:** na hem te hebben ingedrukt verdwijnt de drukknop OPSLAAN van het scherm en verandert de status van het element van NIEUW in NORMAAL.

## 4.3.2 LUS ELEMENTEN

Om toegang te krijgen tot het menu voor het programmeren van de parameters van de lus elementen, drukt u vanuit het menu "Elementen" op de drukknop "LUS" - Afb. Scherm

De lus elementen kunnen automatisch worden geadresseerd, hierbij krijgt het eerste element het laagste vrije adres.

Wanneer een nieuw lus element wordt gevonden (dat ontbreekt in de configuratie) wordt het bericht "**NIEUWE LUS RANDAPPARATUUR GEVONDEN**" weergegeven, samen met het aantal gevonden elementen.

Om een nieuw element toe te voegen aan de configuratie, drukt u op TOEPASSEN vanuit het menu van het element of gebruikt u het algemene commando, druk op OPSLAAN in het menu Programmeren.

Een willekeurig element dat niet aan de configuratie werd toegevoegd, kan geen berichten genereren.

In geval van verwijdering van een lus element, genereert het paneel een bericht "**LUS ELEMENT STORING**". Wanneer een net gevonden element wordt verwijderd, verlaagt het paneel het aantal gevonden elementen en, als het aantal gelijk is aan 0, wordt het bericht "**NIEUWE LUS RANDAPPARATUUR GEVONDEN**" getoond.

De verwijdering van het element uit de configuratie wordt uitgevoerd met het commando VERWIJDER in het menu van het specifieke element.

Als er elementen aanwezig zijn die hetzelfde adres hebben, toont het paneel het bericht "**DUBBEL ADRES**" met vermelding van het nummer van de lus en het element met het probleem.

Om de elementen met dubbele adressen te identificeren, selecteert u achtereenvolgens het nummer van de lus en van het dubbele adres. Rechtsonder in het scherm drukt u op de drukknop **LED**: de LED's van alle met dit adres geregistreerde elementen zullen oplichten. Zo kunnen elementen met hetzelfde adres snel worden opgespoord en kan het probleem worden gecorrigeerd. Wanneer de drukknop LED nog een keer wordt ingedrukt, gaan alle LED's van de elementen uit.

Als een element van een ander type op het adres van een reeds opgeslagen element verschijnt, genereert het paneel het bericht "**LUS ELEMENT TYPE FOUT**".

Om de fout te corrigeren dient u eerst het verkeerde adres te verwijderen en vervolgens het nieuwe type element op te slaan.

**De luskaart 41ECL120 herkent automatisch het type element dat is aangesloten op de lus.**

Ieder element wordt door het paneel aangegeven met zijn eigen artikelcode en korte beschrijving van het soort sensor. De installateur kan een specifieke naam instellen voor ieder element op basis van de vereisten of van de positie binnen het systeem.

Om de naam van het element in te voeren drukt u op de actieve drukknop "Naam" onder de code van het element. Voer de naam in met het toetsenbord en druk op Opslaan, de ingevoerde tekst mag niet langer zijn dan 40 tekens, inclusief spaties.

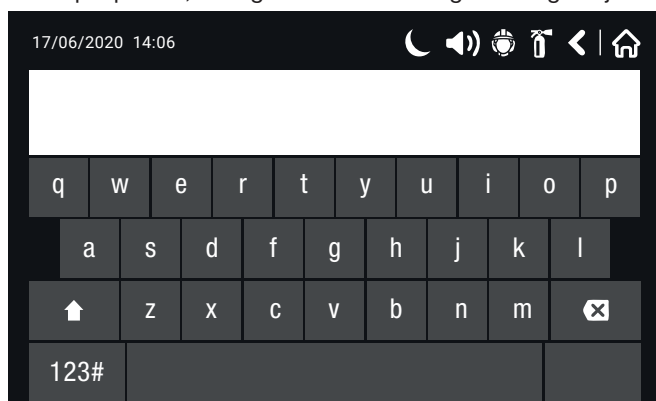

De installateur/gebruiker kan het soort lettertekens selecteren, met het Cyrillische of Latijnse alfabet. De drukknoppen van het toetsenbord hebben de volgende betekenis:

Drukknop	Functie
Cyr	Omschakelen naar het Cyrillische alfabet
SPE	Speciale tekens weergeven
Lat	Omschakelen naar het Latijnse alfabet
Sym	Symbooltekens weergeven
A/a	Omschakelen tussen hoofdletters en kleine letters
Num	Omschakelen naar nummers
␣	Spatie
←	Toets annuleren
↵	Toets bevestigen

Voor informatie over de modellen elementen van Comelit- zie Bijlage B - Modellen elementen.

Op de afbeelding ziet u het algemene aanzicht van het submenu “nieuwe lus elementen (in het voorbeeld handbediende drukknop 41PAM000).

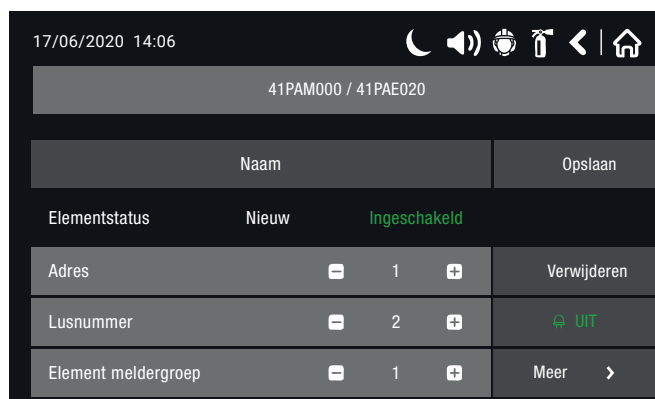

### Beschrijving van de functies van de drukknoppen die gelijk zijn voor alle elementen (Afb. Scherm 9):

- **Opslaan** – Drukknop voor het toepassen van de wijzigingen die zijn doorgevoerd in de parameters van het element.
- **Type bevestigen/selecteren** – De drukknop wordt actief wanneer het paneel een element van een ander type herkent dan eerder werd opgeslagen.
- **Geactiveerd/uitgeschakeld** – Drukknop voor het activeren of uitschakelen van een element (groen element actief/geel element uitgeschakeld), LET OP wanneer een lus element is gedeactiveerd, wordt het waarschuwingsbericht “Lus element uitgeschakeld” weergegeven. De gedeactiveerde elementen worden niet bewaakt door het paneel. De uitschakeling van de sensor wordt NIET hersteld na een Herstel van het paneel, dit gebeurt alleen door de sensor opnieuw te activeren.
- **Verwijder** – Drukknop om het element uit de configuratie van het systeem te verwijderen.
- **Symbool LED's aan/uit** – Drukknop voor het inschakelen van de LED in de sensoren (groen actief/rood uitgeschakeld), dit is handig om een afzonderlijke sensor te vinden of bij het zoeken van dubbele adressen. Wanneer het menu wordt afgesloten, gaat de LED automatisch uit.  
Opmerking: De sirenes art. 41SAI000 en 41SAB100 die geen ingebouwde LED hebben, kunnen worden geïdentificeerd door de akoestische signalering te activeren. De mini-module art. 41IOM010 heeft noch een LED-indicatie noch een akoestische signalering.
- **Verder** – Drukknop voor het weergeven van de aanvullende instellingen van het element, deze verschillen al naargelang het type element. De velden die alle elementen gemeen hebben:
  - ◇ **Knipperen van de LED** – Drukknop voor het inschakelen of uitschakelen van de LED-indicatie die aangeeft dat er communicatie is tussen het paneel en het element, wanneer u de status AAN instelt, begint de LED van het element te knipperen met een ritme van eens in de 10 seconden, in de normale werkingsmodus.  
Opmerking: de elementen 41IOM010, 41SAI000 en 41SAB100 hebben geen LED-indicaties om de communicatie met het paneel aan te duiden.
  - ◇ **ID** – In dit veld wordt het identificatienummer “ID” van 10 cijfers weergegeven. Dit nummer dient om het element binnen het systeem te identificeren.
  - ◇ **Software Revisie** – In dit veld wordt de software revisie van het element getoond.
- **Naam** – Door hierop te drukken wordt het scherm met toetsenbord voor invoer van de naam van het element geopend.
- **Adres (- / +)** – Drukknoppen om te bladeren door de elementen binnen dezelfde lus, wanneer u op het nummer van het actuele element drukt kunt u het te zoeken elementnummer rechtstreeks invoeren.
- **Lusnummer (- / +)** – Drukknoppen voor selectie van het nummer van de lus waartoe het element moet behoren, door op het nummer van de lus te drukken kunt u het gewenste nummer rechtstreeks invoeren.
- **Element meldergroep (- / +)** – Drukknoppen voor selectie van het nummer van de meldergroep waartoe het element moet behoren, door op het nummer van de actuele meldergroep te drukken kunt u het gewenste nummer rechtstreeks invoeren.
- **Element status** – Toont de huidige status van het element, zie de lijst hieronder:
  - ◇ **NIEUW (blauw)** - het element is nieuw voor het systeem. Het moet worden opgeslagen met behulp van de drukknop “Opslaan”.
  - ◇ **NORMAAL (groen)** - het element werkt normaal.
  - ◇ **STORING (geel)** - het element reageert niet. U kunt het verwijderen met behulp van de drukknop “Verwijder”.
  - ◇ **TYPE STORING** - er is een element geïdentificeerd van een type dat verschilt van het eerder opgeslagen element.
  - ◇ **GEEN** – er is geen enkel element aan het adres gekoppeld.

## 41RFU100 – Optische rookmelder met isolator



De afbeelding toont het scherm van de instellingen van de geadresseerde melder 41RFU100.

Druk op de drukknop "VERDER" om toegang te krijgen tot de aanvullende instellingen:

- **Rook (%) / Temperatuur (°C):** Druk op de drukknop "Controle" om toegang te krijgen tot het parameterweergavescherm:
  - ◇ **Rook:** toont het percentage van het actuele niveau van rook in de optische kamer van de melder.
  - ◇ **Niveau verontreiniging sensor:** toont het percentage van het actuele niveau van verontreiniging in de optische kamer van de melder.
- **Knipperen van de LED:** Door de AAN/UIT-drukknop te selecteren wordt de LED-indicatie van het element geactiveerd/gedeactiveerd.
- **Groep Sensoren:** Instelling om een melder aan een groep melders te koppelen. Door het nummer van een groep (> di 0) in te voeren in het bewerkbare veld, wordt de melder in kwestie aan die bepaalde groep toegewezen. Er wordt een drukknop geactiveerd die het mogelijk maakt dat de melder in kwestie een willekeurige verklikker op afstand, art. 48FPT100, activeert, verbonden met een willekeurige melder dit tot DEZELFDE groep behoort.
- **Niveau alarm mod. Dag\*:** Instelling van het gevoeligheidsniveau in de dag mode.
- **Niveau alarm mod. Nacht\*:** Instelling van het gevoeligheidsniveau in de nacht mode.

\* **Opmerking:** er zijn 4 niveaus voor instelling van de gevoeligheid van het alarmniveau beschikbaar: Hoog, Normaal, Gemiddeld en Laag. Om het gevoeligheidsniveau te wijzigen drukt u op de actieve drukknop naast het veld en kiest u een nieuw niveau uit de lijst.

\* **Opmerking:** bij normale werkingsomstandigheden van het paneel verschijnt naast het item Niveau Alarm een sterretje dat aangeeft in welke mode (dag/nacht) het brandmeldpaneel werkt (die kan worden gewijzigd vanuit het menu Onderhoud).

Om een willekeurige nieuwe parameter op te slaan, drukt u op de drukknop "Opslaan" in het hoofdscherm van het element.

## 41RCS100 – Thermische detector met isolator

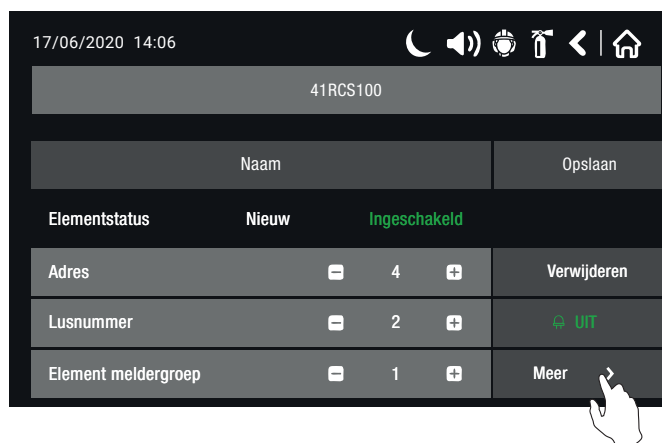

De afbeelding toont het scherm van de instellingen van de geadresseerde detector 41RCS100.

Druk op de drukknop “VERDER” om toegang te krijgen tot de aanvullende instellingen:

- **Rook (%) / Temperatuur (°C):** Druk op de drukknop "Controle" om toegang te krijgen tot het parameterweergavescherm:

- ◊ Alarmdrempel (°C): toont de temperatuur voor activering van de detector in graden Celsius.
- ◊ Temperatuur (°C): toont de huidige temperatuur in de ruimte in graden Celsius.

- **Knippen van de LED:** Door de AAN/UIT-drukknop te selecteren wordt de LED-indicatie van het element geactiveerd/gedeactiveerd.
- **Groep Sensoren:** Instelling om een melder aan een groep melders te koppelen. Door het nummer van een groep (> di 0) in te voeren in het bewerkbare veld, wordt de melder in kwestie aan die bepaalde groep toegewezen. Er wordt een drukknop geactiveerd die het mogelijk maakt dat de melder in kwestie een willekeurige verklikker op afstand, art. 48FPT100, activeert, verbonden met een willekeurige melder dit tot DEZELFDE groep behoort.
- **Temperatuurklasse mod. Dag\*:** Instelling van de temperatuurklasse van de melder in dag mode.
- **Temperatuurklasse mod. Nacht\*:** Instelling van de temperatuurklasse van de melder in nacht mode.

\* **Opmerking:** Er zijn 3 temperatuurklassen beschikbaar voor de werking van de melder: A1R (58°, RoR), A2S (60°), BS (75°). Om de klasse te wijzigen drukt u eenvoudig op de actieve drukknop naast het veld en kiest u een nieuw niveau uit de lijst. N.B.: De thermische detector 41RCS100 is zowel voor klasse A1R als voor klasse A2S gecertificeerd.

\* **Opmerking:** bij normale werkingsomstandigheden van het paneel verschijnt naast het item Niveau Alarm een sterretje dat aangeeft in welke mode (dag/nacht) het brandmeldpaneel werkt (die kan worden gewijzigd vanuit het menu Onderhoud).

Om een willekeurige nieuwe parameter op te slaan, drukt u op de drukknop “Opslaan” in het hoofdscherm van het element.

## 41RML100 – Gecombineerde rook-/hittemelder met isolator

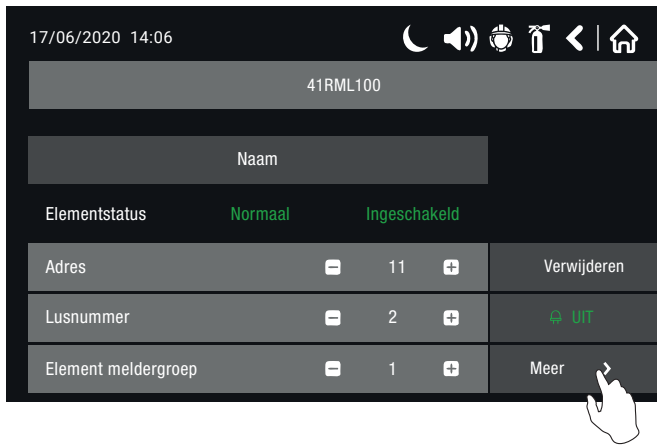

De afbeelding toont het scherm van de instellingen van de geadresseerde detector 41RML100.

Druk op de drukknop “VERDER” om toegang te krijgen tot de aanvullende instellingen:

- **Rook (%) / Temperatuur (°C):** Druk op de drukknop "Controle" om toegang te krijgen tot het parameterweergavescherm:
  - ◇ **Rook:** toont het percentage van het actuele niveau van rook in de optische kamer van de melder.
  - ◇ **Niveau verontreiniging sensor:** toont het percentage van het actuele niveau van verontreiniging in de optische kamer van de melder.
  - ◇ **Alarmdrempel (°C):** toont de temperatuur voor activering van de melder in graden Celsius.
  - ◇ **Temperatuur (°C):** toont de huidige temperatuur in de ruimte in graden Celsius.
- **Knipperen van de LED:** Door de AAN/UIT-drukknop te selecteren wordt de LED-indicatie van het element geactiveerd/gedeactiveerd.
- **Groep Sensoren:** Instelling om een melder aan een groep melders te koppelen. Door het nummer van een groep (> di 0) in te voeren in het bewerkbare veld, wordt de melder in kwestie aan die bepaalde groep toegewezen. Er wordt een drukknop geactiveerd die het mogelijk maakt dat de melder in kwestie een willekeurige verklikker op afstand, art. 48FPT100, activeert, verbonden met een willekeurige melder dit tot DEZELFDE groep behoort.
- **Niveau alarm mod. Dag\*:** Instelling van de mate van gevoeligheid van het optische deel van de melder in de dag mode. Door op de hiervoor bestemde drukknop te drukken kunt u het thermische deel inschakelen/uitschakelen.
  - ◇ **Gevoeligheidsniveaus:** er zijn 4 niveaus voor instelling van de gevoeligheid van het alarmniveau beschikbaar: Hoog, Normaal, Gemiddeld en Laag. Om het gevoeligheidsniveau te wijzigen drukt u op de actieve drukknop naast het veld en kiest u een nieuw niveau uit de lijst.
  - ◇ **Thermisch deel:** alleen voor dit element kan de installateur het thermische deel van de melder inschakelen of uitschakelen door op de hiervoor bestemde drukknop te drukken (T(ingeschak)- T(uitgesch)).

De temperatuurklasse van de melder 41RML100 is ingesteld als **A1R (58°, RoR)** en kan niet worden veranderd.

- **Niveau alarm mod. Nacht\*:** Instelling van de mate van gevoeligheid van het optische deel van de melder in de nacht mode. Door op de hiervoor bestemde drukknop te drukken kunt u het thermische deel inschakelen/uitschakelen. De instellingen van de alarmniveaus en van het thermische deel zijn gelijk aan wat hierboven is vermeld voor het “niveau alarm dag”.

**Let op: het is niet toegestaan om het optische deel en het thermische deel van de melder allebei tegelijk te deactiveren!**

\* **Opmerking:** bij normale werkingsomstandigheden van het paneel verschijnt naast het item Niveau Alarm een sterretje dat aangeeft in welke mode (dag/nacht) het brandmeldpaneel werkt (die kan worden gewijzigd vanuit het menu Onderhoud).

Om een willekeurige nieuwe parameter op te slaan, drukt u op de drukknop “Opslaan” in het hoofdscherm van het element.

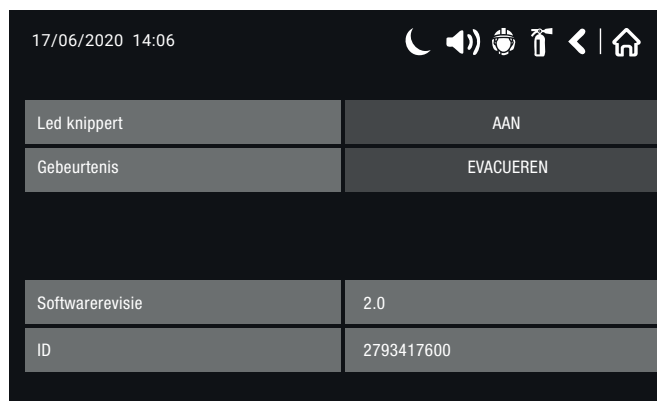
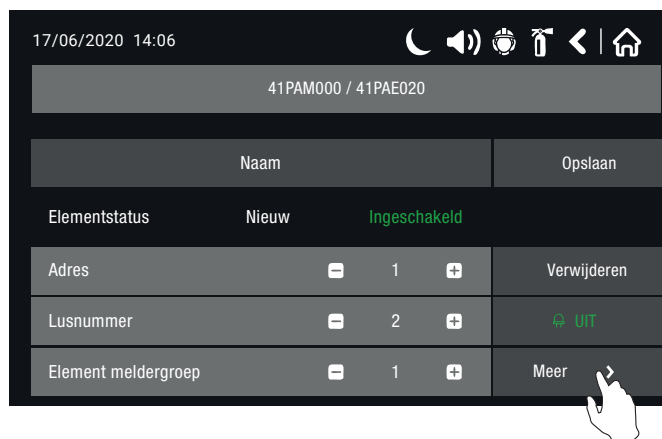

**41PAM000 – Handbediende drukknop met isolator (gebruik binnen)****41PAE020 – Handbediende drukknop IP67 met isolator (gebruik buiten)**

De afbeelding toont het scherm van de instellingen van de geadresseerde drukknoppen 41PAM000 / 41PAE020.

Druk op de drukknop “VERDER” om toegang te krijgen tot de aanvullende instellingen:

- **Knipperen van de LED:** Door de AAN/UIT-drukknop te selecteren wordt de LED-indicatie van het element geactiveerd/ gedeactiveerd.
- **Gebeurtenis:** Door op de drukknop naast het veld te drukken kunt u het type gebeurtenis wijzigen dat wordt gegenereerd door het indrukken van de handbediende drukknop (41PAM000 /41PAE020), te weten:
  - ◊ **Evacuëren** – Na het indrukken van het flexibele deel van de drukknop worden de sirenes onmiddellijk geactiveerd, aangezien de ingesteld vertragingstijden T1 en T2 worden genegeerd.
  - ◊ **Alarm** – Na het indrukken van het flexibele deel van de drukknop zijn de vertragingen T1 en T2 (indien ingesteld) actief en functioneert de handbediende drukknop als een automatische melder.

Om een willekeurige nieuwe parameter op te slaan, drukt u op de drukknop “Opslaan” in het hoofdscherm van het element.

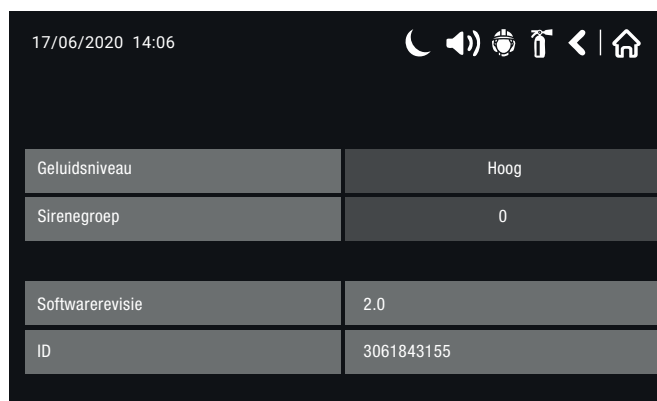
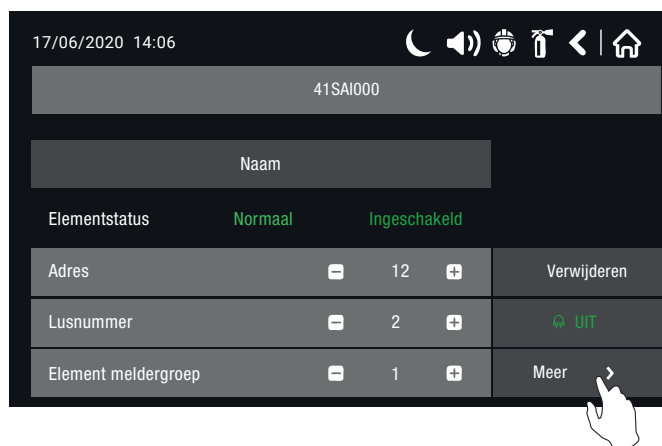
**41SAI000 – Sirene met isolator**

De afbeelding toont het scherm van de instellingen van de geadresseerde sirene 41SAI000.

Druk op de drukknop “VERDER” om toegang te krijgen tot de aanvullende instellingen:

- **Niveau van het geluid:** Door op de drukknop te drukken wordt het geluidsniveau omgeschakeld tussen HOOG en LAAG—deze instelling kan worden bepaald door het totale aantal sirenes dat op de lus is aangesloten:
  - ◊ **Hoog** - Dit wordt ingesteld in het geval het aantal op een enkele lus aangesloten sirenes  $\leq 30$  is.
  - ◊ **Laag** - Dit wordt ingesteld in het geval het aantal op een enkele lus aangesloten sirenes tussen de 30 en 60 ligt.
- **Sirene Groep:** Iedere geadresseerde sirene kan behoren tot een Sirene Groep. In geval van een alarm van de meldergroep zullen naast de sirenes die tot deze meldergroep behoren ook de aan de betreffende meldergroep gekoppelde groepen sirenes actief worden.

Om een willekeurige nieuwe parameter op te slaan, drukt u op de drukknop “Opslaan” in het hoofdscherm van het element.

## 41SCI000 – Sirene met knipperlicht met isolator

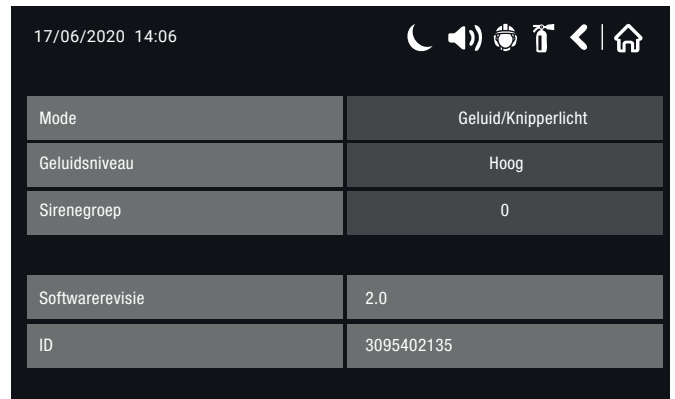
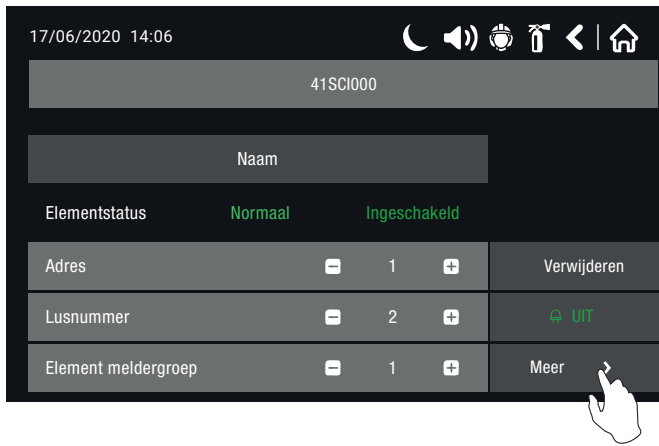

De afbeelding toont het scherm van de instellingen van de geadresseerde sirene 41SCI000.

Druk op de drukknop “VERDER” om toegang te krijgen tot de aanvullende instellingen:

- **Mode:** Door op deze drukknop te drukken, kunt u de werkingmode van de sirenes wijzigen tussen:
  - ◊ **Knipperlicht.** – in geval van activering wordt alleen het optische deel van de sirene geactiveerd;
  - ◊ **Sirene** – in geval van activering wordt alleen het akoestische deel van de sirene geactiveerd;
  - ◊ **Sirene/Knipperlicht** – in geval van activering worden zowel het optische als het akoestische deel van de sirene geactiveerd;
- **Niveau van het geluid:** Door op de drukknop te drukken wordt het geluidsniveau omgeschakeld tussen HOOG en LAAG– deze instelling kan worden bepaald door het totale aantal sirenes dat op de lus is aangesloten:
  - ◊ Hoog - Dit wordt ingesteld in het geval het aantal op een enkele lus aangesloten sirenes  $\leq 30$  is.
  - ◊ Laag - Dit wordt ingesteld in het geval het aantal op een enkele lus aangesloten sirenes tussen de 30 en 60 ligt.
- **Sirene Groep:** Iedere geadresseerde sirene kan behoren tot een Sirene Groep. In geval van een alarm van de meldergroep zullen naast de sirenes die tot deze meldergroep behoren ook de aan de betreffende meldergroep gekoppelde groepen sirenes actief worden.

Om een willekeurige nieuwe parameter op te slaan, drukt u op de drukknop “Opslaan” in het hoofdscherm van het element.

## 41SAB100 – Basis met geïntegreerde sirene en isolator

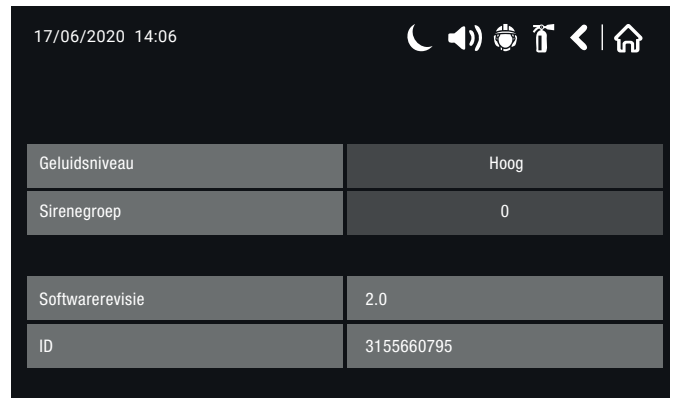
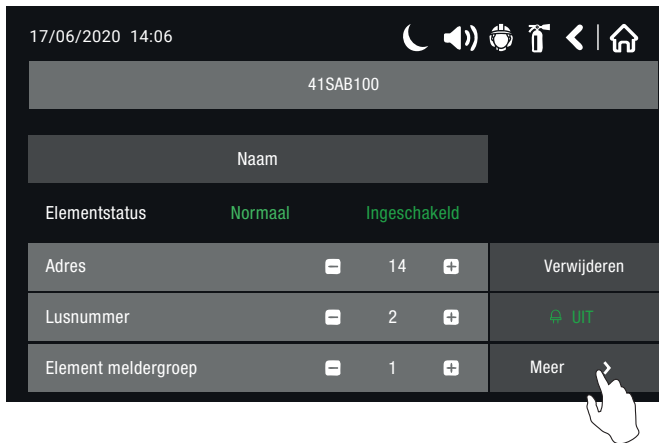

De afbeelding toont het scherm van de instellingen van de basis met geadresseerde sirene 41SAB100.

Druk op de drukknop “VERDER” om toegang te krijgen tot de aanvullende instellingen:

- **Niveau van het geluid:** Door op de drukknop te drukken wordt het geluidsniveau omgeschakeld tussen HOOG en LAAG– deze instelling kan worden bepaald door het totale aantal sirenes dat op de lus is aangesloten:
  - ◊ Hoog - Dit wordt ingesteld in het geval het aantal op een enkele lus aangesloten sirenes  $\leq 30$  is.
  - ◊ Laag - Dit wordt ingesteld in het geval het aantal op een enkele lus aangesloten sirenes tussen de 30 en 100 ligt.
- **Sirene Groep:** Iedere geadresseerde sirene kan behoren tot een Sirene Groep. In geval van een alarm van de meldergroep zullen naast de sirenes die tot deze meldergroep behoren ook de aan de betreffende meldergroep gekoppelde groepen sirenes actief worden.

Om een willekeurige nieuwe parameter op te slaan, drukt u op de drukknop “Opslaan” in het hoofdscherm van het element.

**Opmerking: aan de melders die op de bases 41SAB100 en 41SCB100 zijn gemonteerd wordt een ander adres toegewezen, NIET hetzelfde adres als de basis.**

## 41SCB100 – Basis met geïntegreerde sirene en knipperlicht met isolator

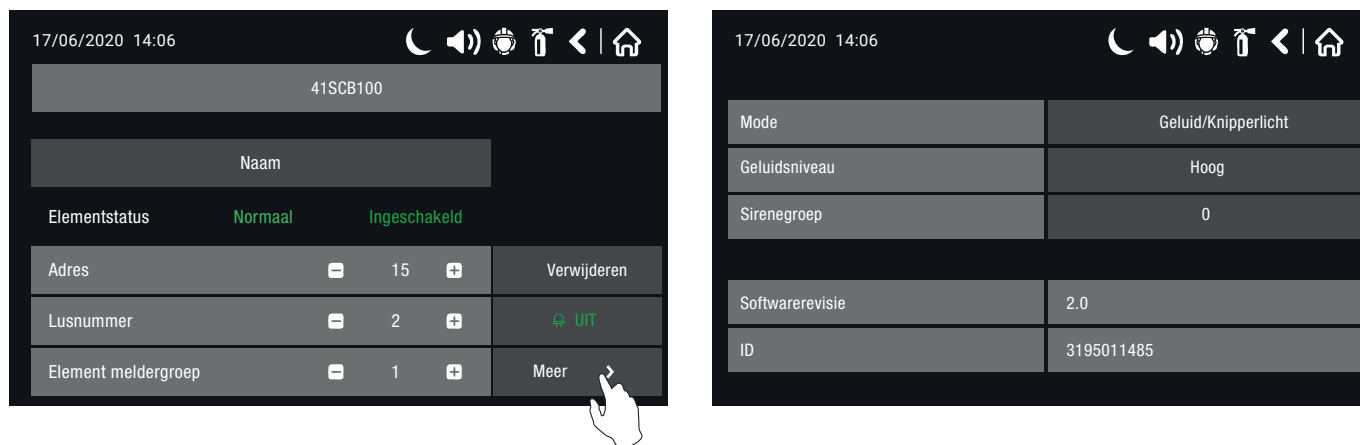

De afbeelding toont het scherm van de instellingen van de geadresseerde sirene/knipperlicht 41SCB100.

Druk op de drukknop “VERDER” om toegang te krijgen tot de aanvullende instellingen:

- **Mode:** Door op deze drukknop te drukken, kunt u de werkingmode van de sirenes wijzigen tussen:
  - ◊ Knipperlicht – in geval van activering wordt alleen het optische deel van de sirene geactiveerd;
  - ◊ Sirene – in geval van activering wordt alleen het akoestische deel van de sirene geactiveerd;
  - ◊ Sirene/Knipperlicht – in geval van activering worden zowel het optische als het akoestische deel van de sirene geactiveerd;
- **Niveau van het geluid:** Door op de drukknop te drukken wordt het geluidsniveau omgeschakeld tussen HOOG en LAAG– deze instelling kan worden bepaald door het totale aantal sirenes dat op de lus is aangesloten:
  - ◊ Hoog - Dit wordt ingesteld in het geval het aantal op een enkele lus aangesloten sirenes  $\leq 30$  is.
  - ◊ Laag - Dit wordt ingesteld in het geval het aantal op een enkele lus aangesloten sirenes tussen de 30 en 100 ligt.
- **Sirene Groep:** Iedere geadresseerde Comelit-sirene kan tot een Sirene Groep behoren. In geval van een alarm van de meldergroep zullen naast de sirenes die tot deze meldergroep behoren ook de aan de betreffende meldergroep gekoppelde groepen sirenes actief worden.

Om een willekeurige nieuwe parameter op te slaan, drukt u op de drukknop “Opslaan” in het hoofdscherm van het element.



**LET OP: de uitschakeling van de sirenes is niet conform de norm EN54-2!**

**Als een sirene wordt uitgeschakeld, zal op het scherm een attentiebericht worden weergegeven.**

**Opmerking: aan de melders die op de bases 41SAB100 en 41SCB100 zijn gemonteerd wordt een ander adres toegewezen, NIET hetzelfde adres als de basis.**

De uitschakeling van een basis met sirene, modellen (41SAB100 en 41SCB100) heeft geen invloed op de werking van de geadresseerde melder die op de basis is gemonteerd.

Om het totale verbruik van de sirenes binnen de lus en hun geluidsniveau te berekenen gebruikt u onderstaande tabel, waarbij u het aantal gebruikte sirenes invoert en de som van het gebruik ervan berekent.

**Tabel 1**

Berekening van het totale verbruik van de sirenes op lus:

Akoestische signaalgever	Nummer	Hoog volume	Laag volume	Maximum verbruik, mA (Hoog + Laag)
41SAI000		_____ x 10mA	_____ x 4mA	
41SCI000*		_____ x 16,5mA	_____ x 11mA	
41SAB100		_____ x 10mA	_____ x 3mA	
41SCB100		_____ x 10mA	_____ x 3mA	
Totaal verbruik van sirenes in de lus:				

**Tabel 2**

Berekening van het totale verbruik van de sirenes op de lus met ingesteld toontype nr. 27:

Akoestische signaalgever	Nummer	Hoog volume	Laag volume	Maximum verbruik, mA (Hoog + Laag)
41SAI000		_____ x 16,5mA	_____ x 5mA	
41SCI000		_____ x 22mA	_____ x 12mA	
41SAB100		_____ x 10mA	_____ x 3mA	
41SCB100		_____ x 10mA	_____ x 3mA	
Totaal verbruik van sirenes in de lus:				

**\* OPMERKING: Werkingsmode Sirene / Knipperlicht (optisch en akoestisch deel zijn actief in geval van een brandalarm). Het gebruik voor de andere werkingsmodes is aangegeven in de installatiehandleiding van elk van de verschillende sirenes.**

#### 41IOM010 – Mini-module 1 bewaakte ingang

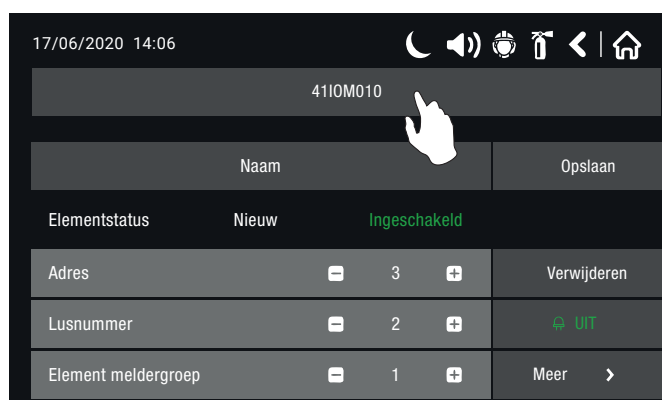

De afbeelding toont het scherm van de instellingen van de module 41IOM010.

De module bewaakt de status van de ingang (status AAN, status UIT) en stuurt deze naar het paneel.

Door op de drukknop met het model van de module (afbeelding 10 h) te drukken, toont het paneel een lijst met opties waaruit het type bericht of vooringestelde actie kan worden gekozen om door te geven aan het paneel in geval van activering:

- **41IOM010 Mini-module 1 IN:** er is geen “snelle activering” aan de ingang gekoppeld, deze kan worden gebruikt in de logica's voor het programmeren van het brandmeldpaneel (virtuele ingangen/uitgangen);
- **41IOM010 brandalarm\*:** als dit is geactiveerd, functioneert de module als brandmelder en genereert een gebeurtenis “BRANDALARM” die naar het paneel wordt gestuurd;
- **41IOM010 alarm GAS:** als dit is geactiveerd, genereert de module een signalering (alarm gas) op het display van het paneel, dit is nuttig voor interfaces naar conventionele gasmelders;
- **41IOM010 technisch alarm:** als dit is geactiveerd, genereert de module een signalering (technisch alarm) in het display van het paneel.

\* Niet conform EN54-2

Nadat u het type bericht/gebeurtenis hebt geselecteerd, drukt u op de drukknop “Opslaan”.

**Opmerking:** Indien de instelling Alarm GAS of Technisch alarm werd geselecteerd en opgeslagen, kunt u, door op de drukknop VERDER vanuit het menu van de module te drukken, kiezen of u de activering van de sirenes bij het optreden van een van deze 2 gebeurtenissen wilt inschakelen of uitschakelen door op de drukknop naast het veld Alarm te drukken.

Als er een storing aanwezig is op de ingang wordt dit in het menu VERDER van de module weergegeven in het veld KANAAL 1, de volgende storingen kunnen aanwezig zijn:

- **Open** - De met de ingang verbonden lijn is open, of de weerstanden voor dubbele balancering aan de kant van het element zijn niet aangesloten.
- **Kortsluiting** - Er is kortsluiting in de lijn die is verbonden met de ingang.

Als er geen storingen aanwezig zijn, zijn de mogelijke weergaven:

- **UIT** – de module is aanwezig en de ingang is niet actief.
- **AAN** – de module is aanwezig en de ingang van de module is geactiveerd.

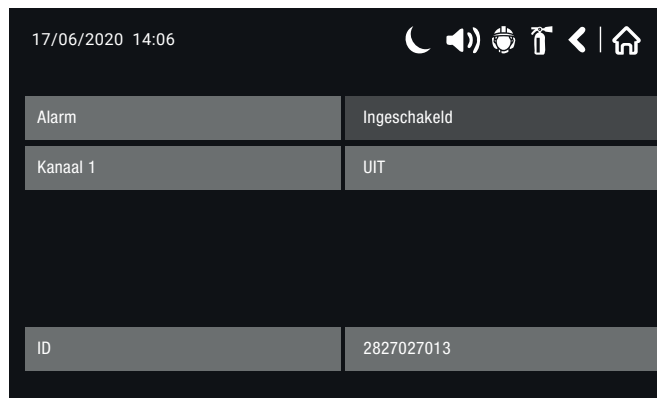
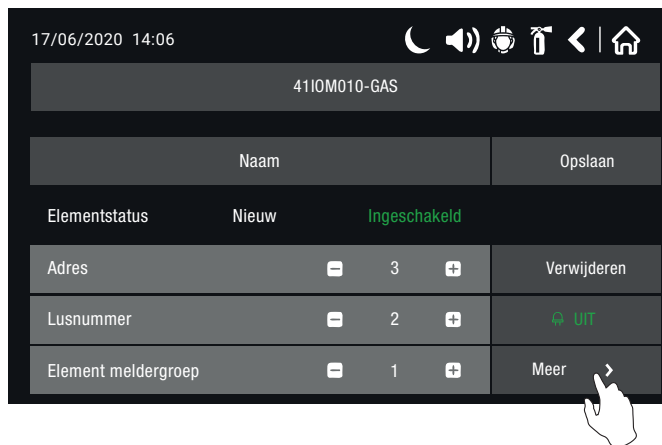

Om een willekeurige nieuwe parameter op te slaan, drukt u op de drukknop “Opslaan” in het hoofdscherm van het element.

#### 4110M022 – Module 2 bewaakte ingangen + 2 relaisuitgangen met isolator

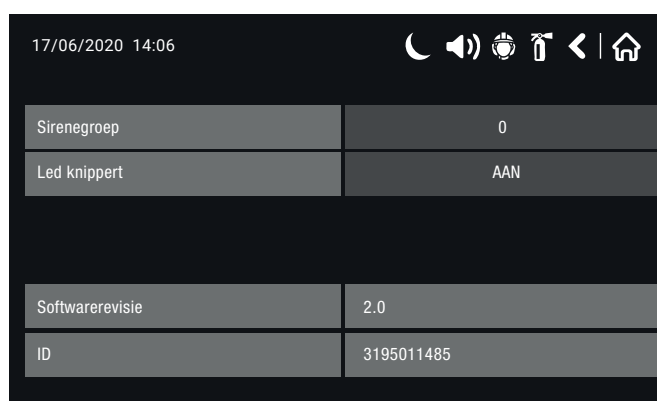
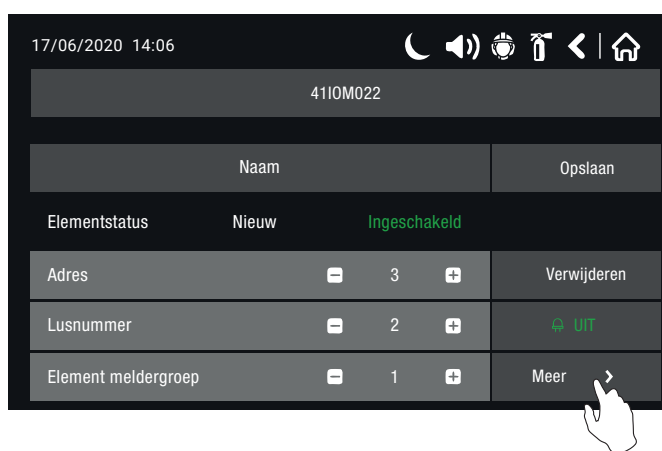

De afbeelding toont het scherm van de instellingen van de module 4110M022.

Deze module maakt het mogelijk om de 2 bewaakte ingangen in de module te besturen en 2 relaisuitgangen aan te sturen.

Voor verdere technische gegevens, voor de bedrading van de module en van de ingangs- en uitgangslijnen raadpleegt u de betreffende technische handleiding.

**Opmerking: Het brandmeldpaneel herkent “Ingang 1 als Kanaal 1”, “Ingang 2 als Kanaal 2”, “Uitgang 1 als Kanaal 3” en “Uitgang 2 als Kanaal 4”.**

Druk op de drukknop “VERDER” om toegang te krijgen tot de aanvullende instellingen:

- **Knipperen van de LED:** Door de AAN/UIT-drukknop te selecteren wordt de LED-indicatie van het element geactiveerd/gedeactiveerd.  
Indien AAN - De LED knippert bij iedere dialoogcyclus vanaf het paneel, indien UIT zal de LED niet knipperen gedurende de dialoogcyclus.

Als er een storing aanwezig is op een ingang, verschijnt in het menu VERDER het veld KANAAL 1 en/of KANAAL 2, de volgende storingen kunnen aanwezig zijn:

- **Open** - De met de ingang verbonden lijn is open, of de weerstanden voor dubbele balancering aan de kant van het element zijn niet aangesloten.
- **Kortsluiting** - Er is kortsluiting in de lijn die is verbonden met de ingang.

Als er geen storingen aanwezig zijn, zijn de mogelijke weergaven:

- **AAN** – de module is aanwezig en de ingang van de module is geactiveerd.
- **Geen weergave** – de module is aanwezig en de ingang is niet actief.

Het type configuratie van de ingangs- of uitgangskanalen kan worden geprogrammeerd middels “snelle activering”, door rechtstreeks op de drukknop met het model van de module te drukken.

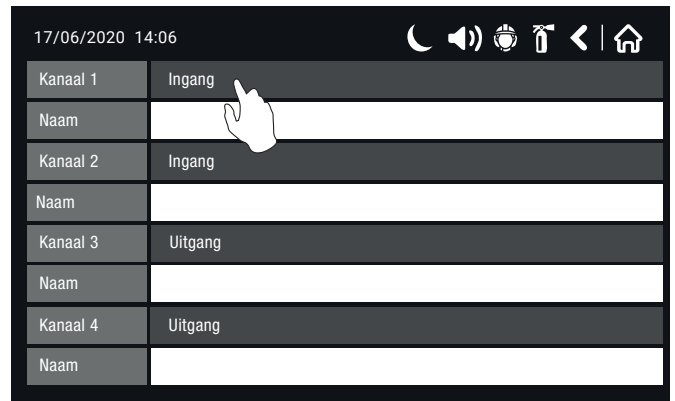
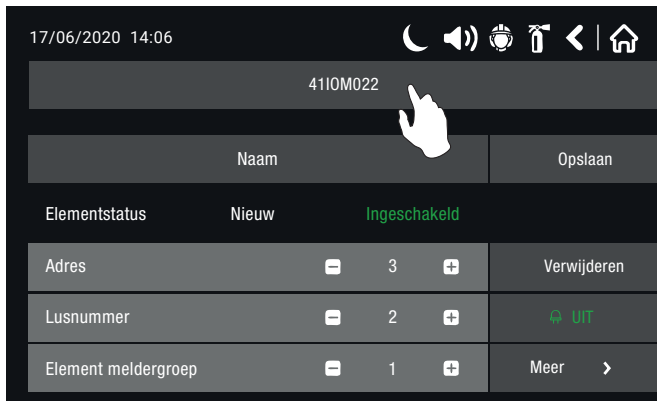

Om het type activering van de ingang of de uitgang in te voeren, drukt u op de drukknop naast het kanaal met het betreffende nummer en selecteert u een van de opties. Aan elk kanaal kan een naam worden toegewezen met een lengte van maximaal 40 tekens in het bewerkbare veld naast het etiket “Naam”.

### Snel programmeren INGANGSKANALEN:

- **Ingang:** er is geen “snelle activering” aan de ingang gekoppeld, deze kan worden gebruikt in de logica’s voor het programmeren van het brandmeldpaneel (virtuele ingangen/uitgangen);
- **Alarm\*:** als dit is geactiveerd, functioneert de module als brandmelder en genereert een gebeurtenis “BRANDALARM” die naar het paneel wordt gestuurd;
- **Evacueren\*:** indien dit is geactiveerd wordt er een gebeurtenis “EVACUEREN” gegenereerd en naar het paneel gestuurd;
- **Alarm GAS:** als dit is geactiveerd, genereert de module een signalering (alarm gas) op het display van het paneel, dit is nuttig voor interfaces naar conventionele gasmelders;
- Technisch alarm: als dit is geactiveerd, genereert de module een signalering (technisch alarm) in het display van het paneel.

\* Niet conform EN54-2

### Snel programmeren UITGANGSKANALEN:

- **Uitgang:** er is geen “snelle activering” aan de uitgang gekoppeld, deze kan worden gebruikt in de logica’s voor het programmeren van het brandmeldpaneel (virtuele ingangen/uitgangen);
- **Alarm:** in geval van gebeurtenis algemeen Brandalarm wordt de uitgang actief.
- **Evacueren:** in geval van gebeurtenis Evacueren wordt de uitgang actief.
- **Herstel:** in geval van Herstel wordt de uitgang voor een vooringestelde tijd actief.
- **Sirene mode:** in geval van gebeurtenis activering sirenes op lus wordt de uitgang actief.

Om een willekeurige nieuwe parameter op te slaan, drukt u op de drukknop “Opslaan” in het hoofdscherm van het element.

## 41IOM122 – Module 2 bewaakte ingangen + 2 bewaakte uitgangen (of relais) met isolator

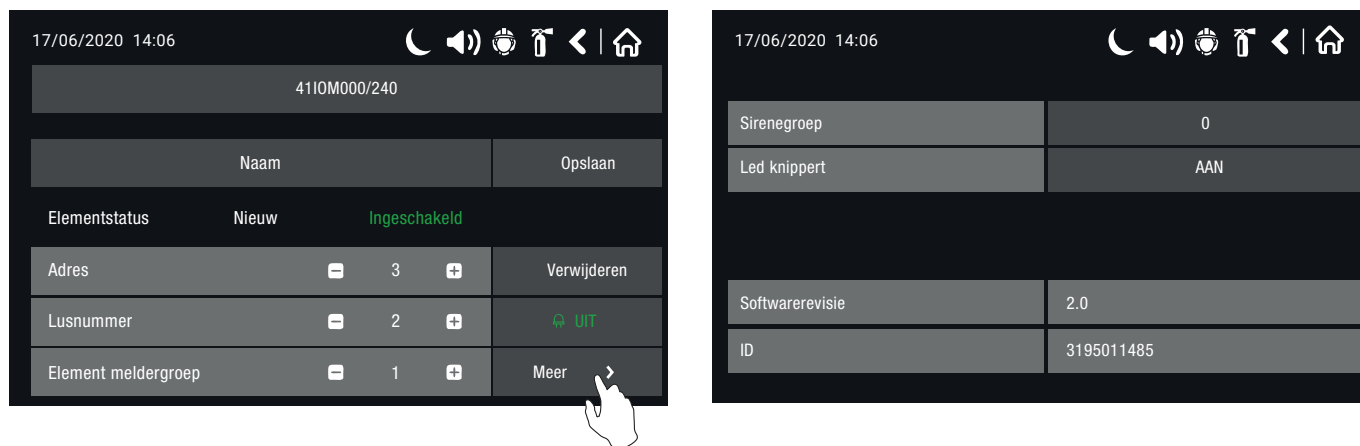

De afbeelding toont het scherm van de instellingen van de module 41IOM122.

Deze module maakt het mogelijk om de 4 bewaakte ingangen in de module te besturen en 2 uitgangen (bewaakt of relais) te besturen voor de controle en bewaking van optische/akoestische elementen, elektromagnetische stops etc.

Voor verdere technische gegevens, voor de bedrading van de module en van de ingangs- en uitgangslijnen raadpleegt u de betreffende technische handleiding.

**Opmerking: Het brandmeldpaneel herkent “Ingang 1 als Kanaal 1”, “Ingang 2 als Kanaal 2”, “Uitgang 1 als Kanaal 3” en “Uitgang 2 als Kanaal 4”.**

Iedere uitgang kan worden geprogrammeerd om in de “bewaakte” of “niet bewaakte” (relais) mode te functioneren, op basis van de instelling van de bruggen (jumpers) die aanwezig zijn op de PCB van de module:

- **Jumpers gesloten:** de uitgangen functioneren in de bewaakte mode (bewaking van de uitgaande lijnen).
- **Jumpers open:** de uitgangen functioneren in de relaismode (spanningsvrije contacten).

Wanneer een uitgang is ingesteld om in bewaakte mode te functioneren, moet hij worden gevoed door een externe voedingseenheid (18-30 VDC).

**Opmerking: Gedurende het openen/sluiten van de jumpers dient u ALTIJD de van de lus afkomstige voeding en de voeding van de uitgangen af te koppelen. Om storingssignaleringen op de uitgangen te voorkomen.**

Druk op de drukknop “VERDER” om toegang te krijgen tot de aanvullende instellingen:

- **Knipperen van de LED:** Door de AAN/UIT-drukknop te selecteren wordt de LED-indicatie van het element geactiveerd/gedeactiveerd. Indien AAN - De LED knippert bij iedere dialoogcyclus vanaf het paneel, indien UIT zal de LED niet knipperen gedurende de dialoogcyclus.

Als er een storing aanwezig is op een ingang, verschijnen in het menu VERDER naast het veld KANAAL 1 en/of KANAAL 2 de volgende indicaties:

- **Open** - De met de ingang verbonden lijn is open, of de weerstanden voor dubbele balancerings aan de kant van het element zijn niet aangesloten.
- **Kortsluiting** - Er is kortsluiting in de lijn die is verbonden met de ingang.

Als er geen storingen aanwezig zijn, zijn de mogelijke weergaven:

- **AAN** – de module is aanwezig en de ingang is geactiveerd.

- **UIT** – de module is aanwezig en de ingang is niet actief.

In het menu “VERDER” is het mogelijk de status van de uitgangskanalen KANAAL 3 en KANAAL 4 weer te geven.

Naast het etiket van het kanaal bevinden zich twee velden, het eerste veld bevat een indicatie van de werkingsmodus van de uitgangen (bewaakte uitgang of relaisuitgang) of de storingsmelding:

- Type storing – er is een onjuist type uitgang gedetecteerd, oftewel er werd een jumper gesloten/geopend terwijl de module stroom kreeg. De storing verdwijnt door de stroom naar de module af te koppelen vanaf de lus en de voeding van de uitgangen.
- Storing voeding – geeft aan dat de externe voeding van de uitgangen ontbreekt.

Het tweede veld bevat de actuele status van de uitgangen, de volgende mogelijkheden bestaan:

- AAN – de uitgang is actief.
- UIT – de uitgang is niet actief.
- Open - de lijn die met de uitgang is verbonden is open, of de afsluitweerstand van de lijn is niet aangesloten.
- Kortsluiting – er is kortsluiting in de met de uitgang verbonden lijn. In geval van kortsluiting bij de bekrachtiging van de bewaakte uitgang, zal de voeding van de uitgang worden uitgeschakeld totdat de normale werkingsconditie wordt hersteld.

Het type configuratie van de ingangs- of uitgangskanalen kan worden geprogrammeerd middels “snelle activering”, door rechtstreeks op de drukknop met het model van de module te drukken.

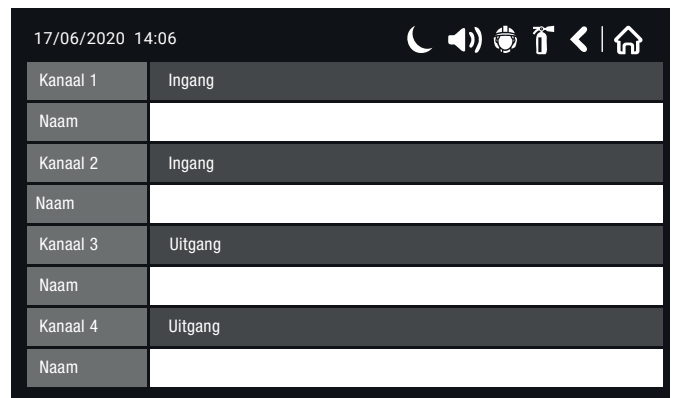
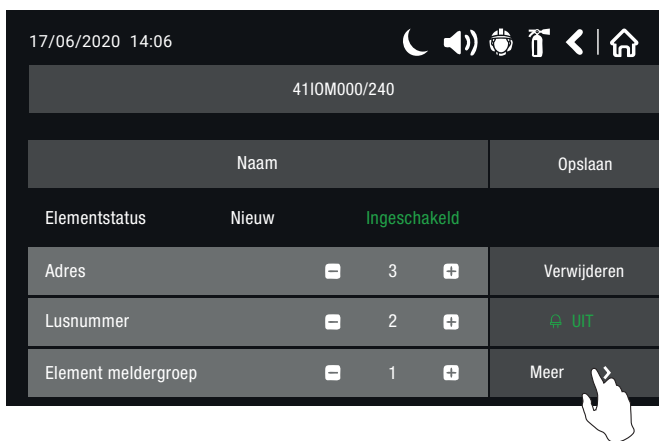

Om het type activering van de ingang of de uitgang in te voeren, drukt u op de drukknop naast het kanaal met het betreffende nummer en selecteert u een van de opties. Aan elk kanaal kan een naam worden toegewezen met een lengte van maximaal 40 tekens in het bewerkbare veld naast het etiket “Naam”.

**De “snelle programmeringen” die kunnen worden geconfigureerd op de ingangs- en uitgangskanalen zijn dezelfde als die vermeld zijn in de paragraaf van de geadresseerde module 4110M022.**

Om een willekeurige nieuwe parameter op te slaan, drukt u op de drukknop “Opslaan” in het hoofdscherm van het element.



## 41IOM004 – Module 4 relaisuitgangen met isolator

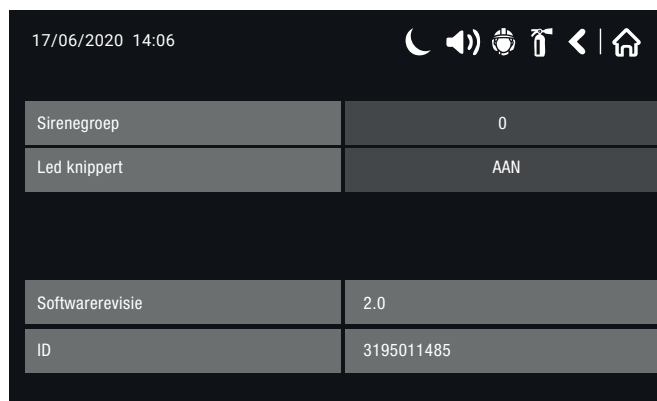
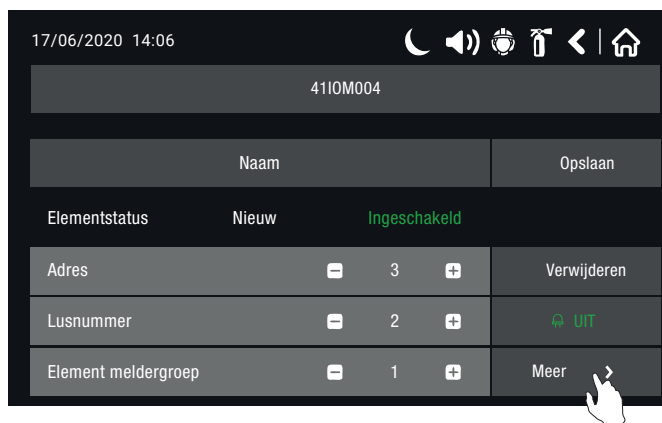

De afbeelding toont het scherm van de instellingen van de module 41IOM004.

Deze module maakt het mogelijk om 4 relaisuitgangen in de module aan te sturen.

Voor verdere technische gegevens voor de bedrading van de module en van de uitgangen raadpleegt u de betreffende technische handleiding.

Druk op de drukknop “VERDER” om toegang te krijgen tot de aanvullende instellingen:

- Knipperen van de LED: Door de AAN/UIT-drukknop te selecteren wordt de LED-indicatie van het element geactiveerd/ gedeactiveerd.  
Indien AAN - De LED knippert bij iedere dialogocyclus vanaf het paneel, indien UIT zal de LED niet knipperen gedurende de dialogocyclus.

Aan elk uitgangskanaal kan een naam worden toegewezen met een lengte van maximaal 40 tekens in het bewerkbare veld naast het etiket “Naam”.

**De “snelle programmeringen” die kunnen worden geconfigureerd op de 4 uitgangen van de module 41IOM004, zijn dezelfde als die vermeld zijn in de paragraaf van de geadresseerde module 41IOM022 (uitgangskanalen).**

Om een willekeurige nieuwe parameter op te slaan, drukt u op de drukknop “Opslaan” in het hoofdscherm van het element.

## 41IOM040 – Module 4 bewaakte ingangen met isolator

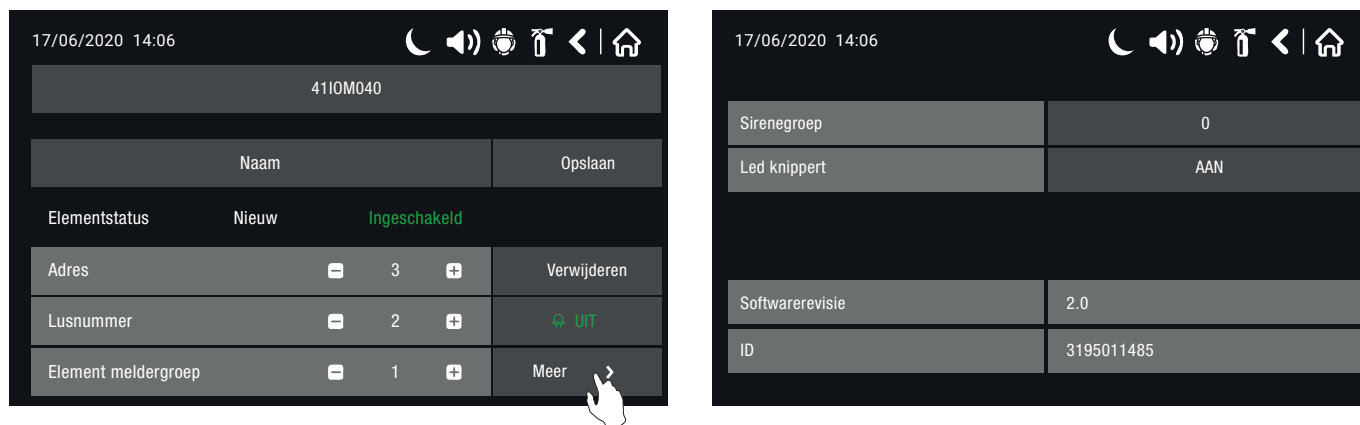

De afbeelding toont het scherm van de instellingen van de module 41IOM040.

Deze module maakt het mogelijk om de 4 bewaakte ingangen in de module te besturen.

Voor verdere technische gegevens voor de bedrading van de module en van de ingangslijnen raadpleegt u de betreffende technische handleiding.

Druk op de drukknop “VERDER” om toegang te krijgen tot de aanvullende instellingen:

- **Knipperen van de LED:** Door de drukknop AAN/UIT te selecteren wordt de LED-indicatie van het element ingeschakeld/uitgeschakeld  
Indien AAN - De LED knippert bij iedere dialoogcyclus vanaf het paneel, indien UIT zal de LED niet knipperen gedurende de dialoogcyclus..

Aan elk ingangskanaal kan een naam worden toegewezen met een lengte van maximaal 40 tekens in het bewerkbare veld naast het etiket “Naam”.

**De signaleringen met betrekking tot de status van de ingangen in de pagina Verder en de “snelle programmeringen” die kunnen worden geconfigureerd op de 4 bewaakte ingangen van de module 41IOM040 zijn dezelfde als die zijn vermeld in de paragraaf van de geadresseerde module 41IOM022 (ingangskanalen).**

Om een willekeurige nieuwe parameter op te slaan, drukt u op de drukknop “Opslaan” in het hoofdscherm van het element.

## 41IOM000 – Module 1 bewaakte uitgang met isolator

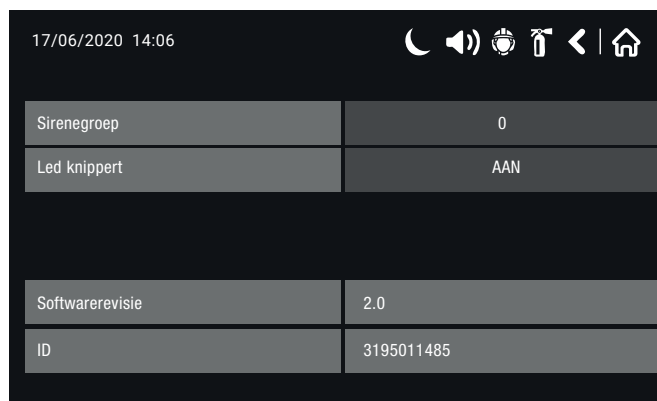
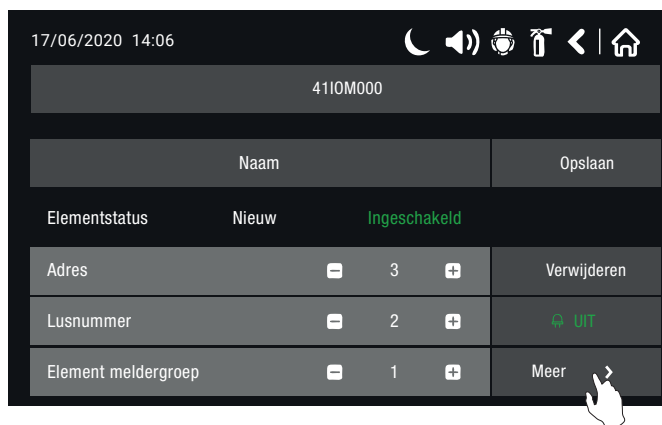

De afbeelding toont het scherm van de instellingen van de module 41IOM000.

Deze module maakt het mogelijk om een uitgang te besturen voor de controle en bewaking van optische/akoestische elementen, elektromagnetische stops etc.

Voor verdere technische gegevens voor de bedrading van de module en van de uitgangslijn raadpleegt u de betreffende technische handleiding.

Druk op de drukknop “VERDER” om toegang te krijgen tot de aanvullende instellingen:

- Knipperen van de LED: Door de AAN/UIT-drukknop te selecteren wordt de LED-indicatie van het element geactiveerd/gedeactiveerd.  
Indien AAN - De LED knippert bij iedere dialogocyclus vanaf het paneel, indien UIT zal de LED niet knipperen gedurende de dialogocyclus.

Aan het uitgangskanaal kan een naam worden toegewezen met een lengte van maximaal 40 tekens in het bewerkbare veld naast het etiket “Naam”.

**De signaleringen met betrekking tot de status van de uitgang in de pagina Verder en de “snelle programmeringen” die kunnen worden geconfigureerd op de bewaakte uitgang van de module 41IOM000 zijn dezelfde als die zijn vermeld in de paragraaf van de geadresseerde module 41IOM022 (uitgangskanalen).**

Om een willekeurige nieuwe parameter op te slaan, drukt u op de drukknop “Opslaan” in het hoofdscherm van het element.

## 41IOM000/240 – Module 1 relaisuitgang (240V) met isolator

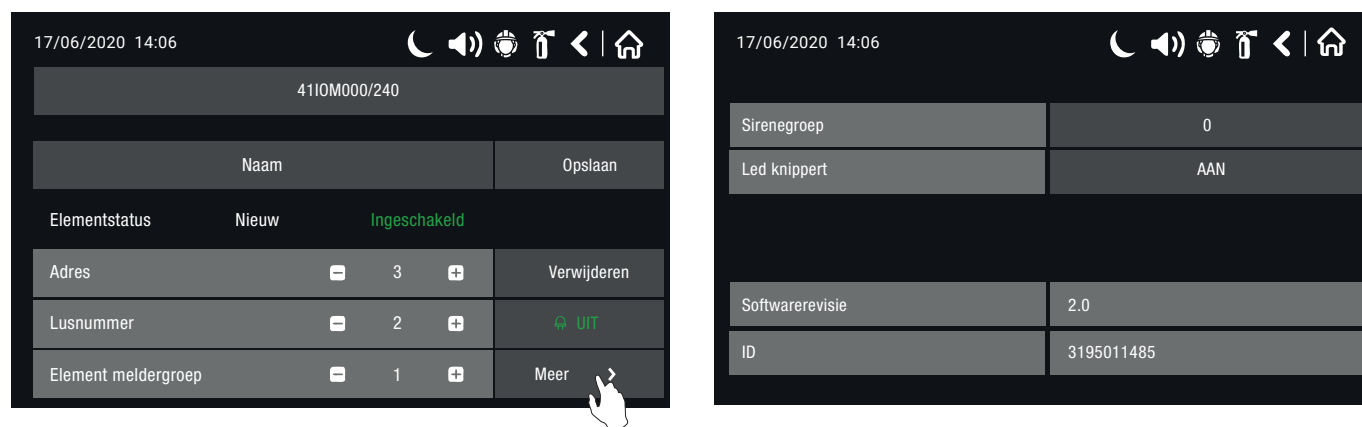

De afbeelding toont het scherm van de instellingen van de module 41IOM000/240.

Deze module maakt het mogelijk een relaisuitgang met spanningsvrij contact te besturen voor de activering van elementen met voedingsspanning tot 250VAC (5A) of 30VDC (5A).

Voor verdere technische gegevens voor de bedrading van de module en van de uitgangslijn raadpleegt u de betreffende technische handleiding.

Druk op de drukknop “VERDER” om toegang te krijgen tot de aanvullende instellingen:

- Knipperen van de LED: Door de AAN/UIT-drukknop te selecteren wordt de LED-indicatie van het element geactiveerd/gedeactiveerd.  
Indien AAN - De LED knippert bij iedere dialoogcyclus vanaf het paneel, indien UIT zal de LED niet knipperen gedurende de dialoogcyclus.

Aan het uitgangskanaal kan een naam worden toegewezen met een lengte van maximaal 40 tekens in het bewerkbare veld naast het etiket “Naam”.

**De “snelle programmeringen” die kunnen worden geconfigureerd op de uitgang van de module 41IOM000/240, zijn dezelfde als die vermeld zijn in de paragraaf van de geadresseerde module 41IOM022 (uitgangskanalen).**

Om een willekeurige nieuwe parameter op te slaan, drukt u op de drukknop “Opslaan” in het hoofdscherm van het element.

## 41ISC000 – Module voor conventionele meldergroep met isolator

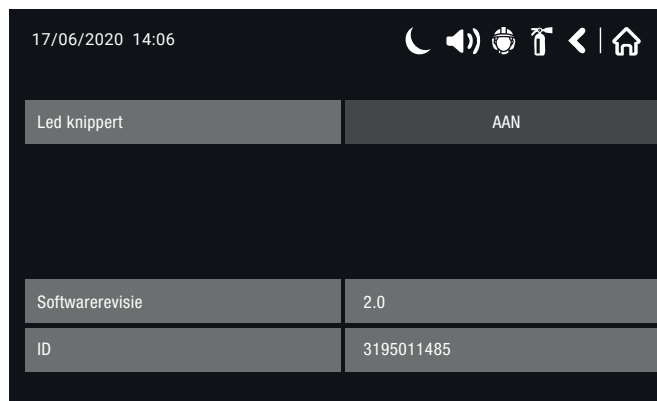
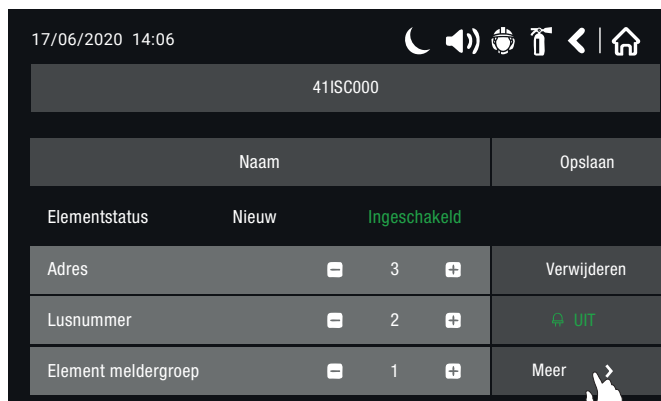

De afbeelding toont het scherm van de instellingen van de module 41ISC000.

Deze module maakt het mogelijk om een interface te realiseren tussen het geadresseerde brandmeldsysteem en een conventionele meldergroep die apart wordt gevoed.

Voor verdere technische gegevens en de bedrading van de module raadpleegt u de betreffende technische handleiding.

Druk op de drukknop “VERDER” om toegang te krijgen tot de aanvullende instellingen:

- **Knipperen van de LED:** Door de AAN/UIT-drukknop te selecteren wordt de LED-indicatie van het element geactiveerd/gedeactiveerd.  
Indien AAN - De LED knippert bij iedere dialoogcyclus vanaf het paneel, indien UIT zal de LED niet knipperen gedurende de dialoogcyclus.

Om een willekeurige nieuwe parameter op te slaan, drukt u op de drukknop “Opslaan” in het hoofdscherm van het element.

### 4.3.3. Adressering van de elementen

Dit menu biedt de installateur de mogelijkheid om het adres van het element in te stellen/te wijzigen, eventuele niet geadresseerde maar reeds op de lus aangesloten elementen te identificeren, een procedure uit te voeren voor sequentiële adressering of automatische adressering van alle op het systeem aangesloten elementen.

Het type adressering is afhankelijk van de vereisten van de installateur en de capaciteit en configuratie van het systeem.

De installateur kan drie verschillende benaderingen gebruiken om elementen aan de configuratie van het systeem toe te voegen:

- De elementen zijn rechtstreeks verbonden met het paneel via luskaarten 41ECL120, en zijn reeds geadresseerd (programmering via handprogrammeerapparaat 41SPG000). Het paneel herkent de elementen automatisch op grond van het eerder toegewezen adres. De installateur kan de nieuwe elementen een voor een of allemaal tegelijk OPSLAAN met de drukknop OPSLAAN vanaf het hoofdscherm Programmeren .

- **SEQUENTIEEL ADRESSEREN:** De nieuwe elementen zijn klaar om op het systeem te worden aangesloten: de lijn van de lus is gereed maar de elementen zijn niet geïnstalleerd (de melders en de sirenes zijn niet op de bases gemonteerd, drukknoppen en modules zijn niet op de lus aangesloten via hun klem).

Om toegang te krijgen tot het menu voor sequentieel adresseren kiest de installateur achtereenvolgens:

**SYSTEEM – PROGRAMMEREN – ELEMENTEN – ADRESSEREN – SEQUENTIEEL ADRESSEREN.**

Het display toont het eerste vrije adres voor elk van de beschikbare luskaarten 41ECL120.

Op dit punt kan de installateur overgaan tot de installatie van de elementen 1 op 1. Het paneel wijst aan het eerste gemonteerde element het in het display weergegeven adres toe en gaat automatisch door naar het volgende element.

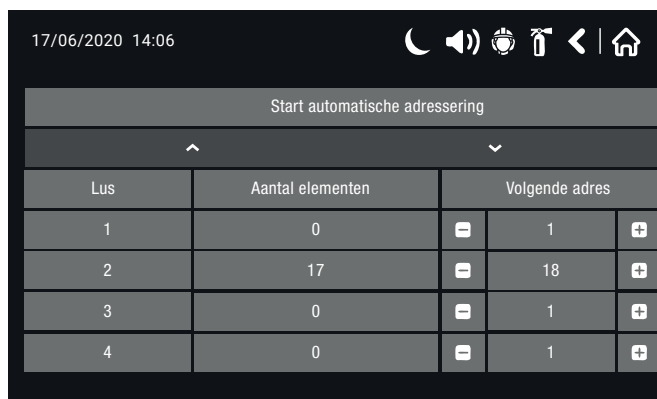

Start automatische adressering				
Lus	Aantal elementen	Volgende adres		
1	0	[-]	1	[+]
2	17	[-]	18	[+]
3	0	[-]	1	[+]
4	0	[-]	1	[+]

In het veld “volgende adres” toont het paneel het eerste vrije adres voor iedere lus. Het paneel herkent de reeds toegewezen adressen en slaat deze over, om door te gaan naar het volgende vrije adres. Het is mogelijk door de adresnummers te bladeren met de knoppen + en - of het nummer rechtstreeks in te voeren door op het actuele weergegeven adres te drukken. Het menu wordt afgesloten met de drukknop .

- **AUTOMATISCH ADRESSEREN:** De functie voor automatisch adresseren van het paneel 41CPE118 heeft als doel de installatie van de elementen op de lus eenvoudiger en sneller te maken. De installateur kan alle elementen monteren zonder het adres vooraf in te stellen, om ze vervolgens met een klik vanuit het menu van het paneel allemaal automatisch te adresseren.

De tijd die het automatisch adresseren in beslag neemt is afhankelijk van de configuratie van het systeem en van het totale aantal elementen dat op de lus is aangesloten. De voortgang van de bewerking wordt weergegeven via een balk aan de onderkant van het scherm.

De installateur moet het nummer van de lus invoeren waarvoor de adressering moet worden uitgevoerd in het veld “Lusnummer”. Het aantal elementen wordt weergegeven in het veld “Aantal elementen”.

Om toegang te krijgen tot het menu voor automatisch adresseren kiest de installateur achtereenvolgens:

**SYSTEEM – PROGRAMMEREN – ELEMENTEN – ADRESSEREN – AUTOMATISCH ADRESSEREN.**

Er bestaan 2 manieren voor automatisch adresseren: aan de hand van de seriële ID van de elementen en via de isolator.

- **Automatisch adresseren via ID:** Bij deze manier van adresseren detecteert en nummert het paneel alle elementen in stijgende volgorde, met inachtneming van het identificatienummer (ID) dat in elk Comelit-element aanwezig is, maar onderverdeeld in families, dat wil zeggen, eerst de Modules en Drukknoppen, vervolgens de Melders en tot slot de Sirenes. Als de bewerking goed verlopen is, toont het paneel het bericht “Geslaagd” en het totale aantal geadresseerde elementen op de geselecteerde lus en de eventuele vertakkingen waaruit deze bestaat.
- **Automatisch adresseren via isolator:** Bij het adresseren via de “Isolator” adresseert het paneel alle elementen in stijgende volgorde, beginnend bij de rechter tak van de klemmen van de luskaart die in het paneel is gemonteerd. Bij montage van een melder op een basis met sirene (41SCB100 / 41SAB100), adresseert het paneel eerst de sirene en vervolgens de erop gemonteerde sensor. Als de bewerking goed verlopen is, toont het paneel het bericht “Geslaagd” en het totale aantal gevonden elementen op de geselecteerde lus en de eventuele vertakkingen waaruit deze bestaat.



**LET OP:** In geval van automatisch adresseren via isolator, dient u zich ervan te verzekeren dat alle op de lus gemonteerde elementen voorzien zijn van een isolator. Het enige element van Comelit dat GEEN isolator heeft, is de mini-module 41IOM010. Bij deze manier van adresseren zal wanneer de modules 41IOM010 op de lus zijn geïnstalleerd het zoeken niet lukken en worden onderbroken zodra het paneel een van deze elementen detecteert. Kies een andere manier om te adresseren.

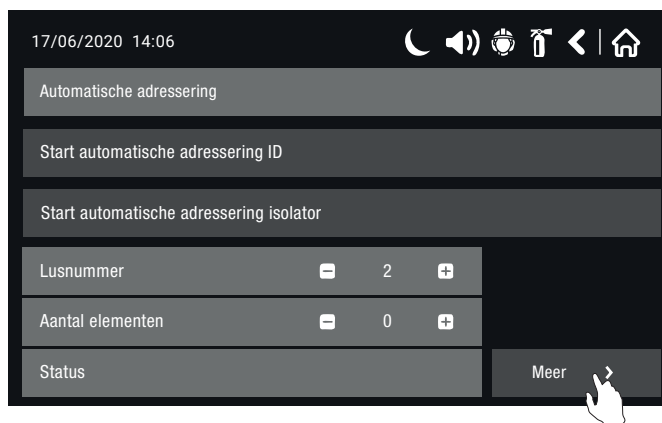

Tak	Adres	Aantal elementen
1	5-6	2

Op de afbeelding ziet u het scherm van het menu voor automatisch adresseren. Door op de drukknop “Verder” te drukken worden de vertakkingen op de lus, indien aanwezig, en de adressen waaruit deze bestaan weergegeven.



**LET OP:** Door een van de 2 hierboven beschreven procedures voor automatisch adresseren uit te voeren in een brandmeldpaneel 41CPE118 dat reeds operationeel is (elementen reeds geadresseerd), zullen alle elementen opnieuw worden geadresseerd volgens de nieuwe procedure die is geselecteerd, met het risico dat hun nummervolgorde en de hiermee samenhangende werkingslogica's worden gewijzigd!

Om het menu Adresseren te openen selecteert u achtereenvolgens:

**SYSTEEM – PROGRAMMEREN – ELEMENTEN – ADRESSEREN**

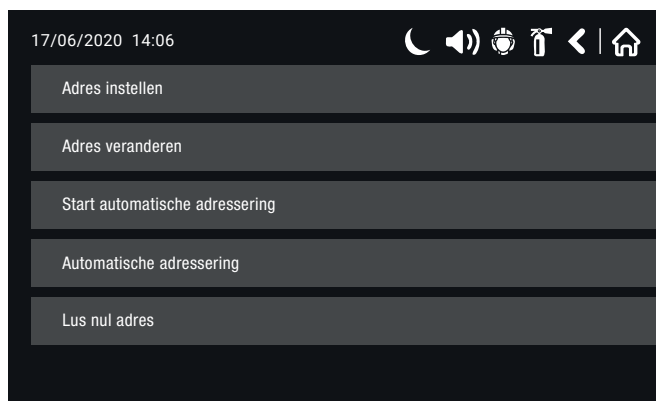

Gedurende de procedures voor adresseren schakelt het paneel 41CPE118 naar een speciale mode voor adressering van de elementen: het paneel is bezet en zal de werking van de andere elementen in het systeem niet controleren. De menu's voor de revisie van alarmen, storingen, waarschuwingen, tests en uitschakelingen zijn tijdelijk inactief.

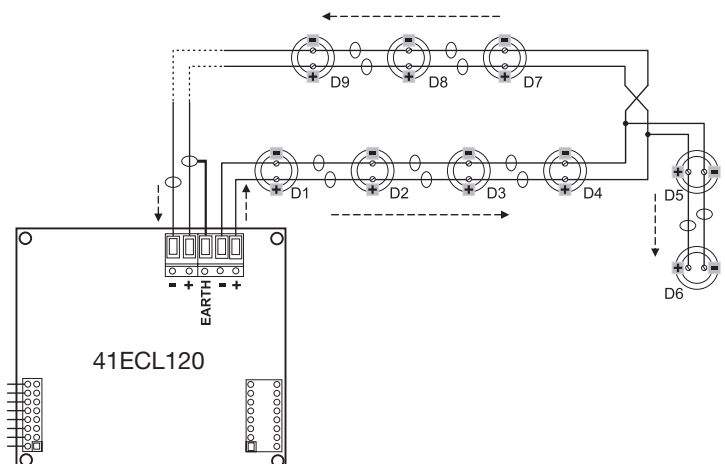

### 4.3.3.1 Een adres instellen

In dit submenu kan de installateur rechtstreeks adressen toewijzen aan nieuwe elementen in het systeem. De procedure voor opslag in het geheugen is hetzelfde als bij sequentieel adresseren. Deze procedure wordt aangeraden wanneer de installateur afzonderlijke elementen met vrije adressen aan de configuratie moet toevoegen/koppelen.

De melders en de sirenes moeten niet op de bases zijn gemonteerd; de drukknoppen en de modules moeten niet zijn aangesloten op de lus.

Om het adres van een element in te stellen selecteert u achtereenvolgens

**SYSTEEM – PROGRAMMEREN – ELEMENTEN – ADRESSEREN – ADRES INSTELLEN.**

Het element moet gereed zijn voor de aansluiting op het paneel.

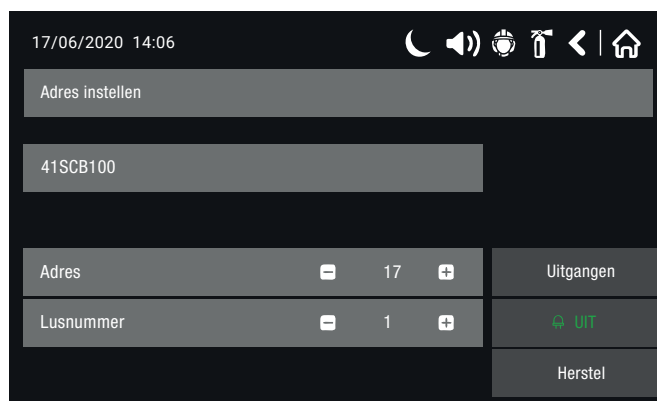
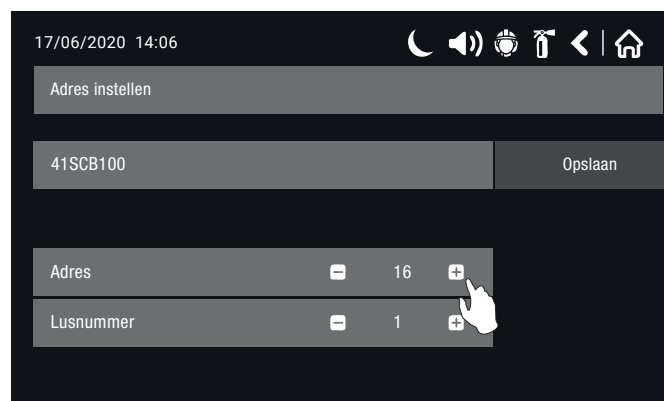

Het systeem toont automatisch het eerste adres in het systeem. Het is mogelijk om te controleren welk element aan dit adres is toegewezen door op de drukknop "symbool LED's AAN" te drukken - de LED's van het element zullen gaan branden. Door dezelfde drukknop nog een keer in te drukken, schakelt u de LED's uit. Gebruik de drukknoppen + en - om door de adressen en het lusnummer te bladeren. Het adres is vrij als de drukknop "OPSLAAN" actief wordt.

Nadat er een beschikbaar adres is gevonden, neemt u het nieuwe element en sluit u dit aan op het systeem: monteer de melder of de sirene op de basis of sluit de module aan op de lus met behulp van zijn klem.

Druk op de drukknop "OPSLAAN" en wacht een aantal seconden. Als de adressering gelukt is, verschijnt op het display het bericht "Geslaagd". Als het bericht "Fout" wordt gegeven, betekent dit dat er een probleem is: het element is niet correct aangesloten, er is geen communicatie met de lusuitbreiding.

U kunt doorgaan met de toewijzing van het volgende adres of afsluiten met de drukknop .

Door op de drukknop "HERSTEL" te drukken kan de installateur de status van het element resetten.

De drukknop "Uitgangen" is actief in die elementen (sirenes) en modules die relaisuitgangen of bewaakte uitgangen hebben. Door op betreffende drukknop te drukken, wordt de status van de uitgangen van het element geactiveerd/gedeactiveerd.



### 4.3.3.2 Een adres veranderen

In dit submenu kan de installateur het adres van een element wijzigen, om een adres te veranderen selecteert u achtereenvolgens:

**SYSTEEM – PROGRAMMEREN – ELEMENTEN – ADRESSEREN – ADRES VERANDEREN.**

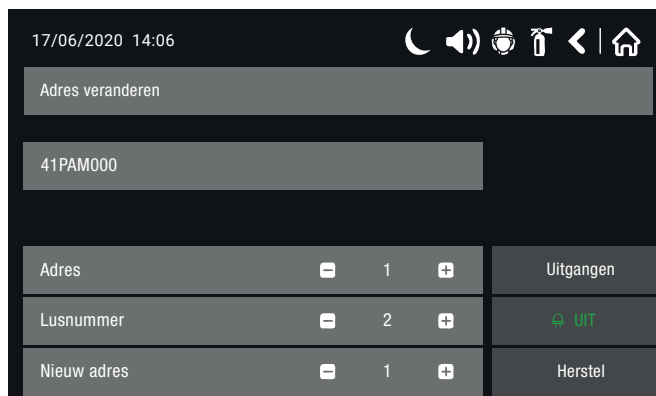

Het paneel toont automatisch het eerste adres in het systeem. Gebruik de drukknoppen + en - om het adres van het element en het nummer van de lus te selecteren die u wilt wijzigen. Stel in het veld "Nieuw adres" het nieuwe adresnummer van het element is. Als het adres vrij is, zal de drukknop "Opslaan" op het scherm verschijnen.

Om het adres te wijzigen, drukt u op de drukknop "Opslaan" en wacht u een aantal seconden. Als het adres met goed gevolg werd veranderd, verschijnt het bericht "Geslaagd" op het scherm. U kunt doorgaan met het wijzigen van een ander adres of afsluiten met de drukknop .

Het is mogelijk om de drukknop "HERSTEL" te gebruiken om de condities van het element te resetten. De drukknop "Uitgangen" is alleen actief voor modules met uitgangen of sirenes. Gebruik de drukknop "Uitgangen" om de uitgangen van de module / het akoestische deel van de sirene te activeren of te deactiveren.

## 4.4 Meldergroepen

Om het menu voor het programmeren van de meldergroepen te openen selecteert u achtereenvolgens:

**SYSTEEM – PROGRAMMEREN – MELDERGROEPEN**

Het geadresseerde paneel 41CPE118 beschikt over 200 meldergroepen. De statussen BRANDALARM en VOORALARM worden weergegeven op het frontpaneel door activering van de bijbehorende LED (maximaal 200). In VOORALARM - de LED van de betreffende meldergroep knippert en er wordt een waarschuwingsbericht weergegeven in het display van het paneel.

In geval van een tweede activering van een element in dezelfde meldergroep, wordt een ALARM-bericht gegenereerd.

BRAND voor de betreffende meldergroep - het nummer van de meldergroep in brandalarmstatus licht rood op.

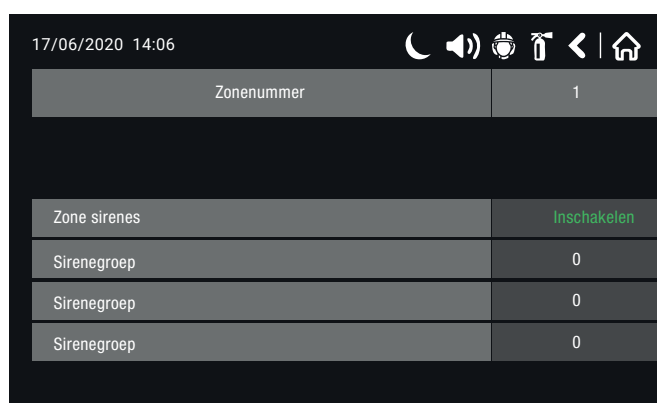

De afbeelding toont het algemene scherm voor het programmeren van een meldergroep.

Beschrijving van de drukknoppen van het menu Meldergroepen:

-  Actieve drukknoppen voor het selecteren van het nummer van de meldergroep, druk rechtstreeks op het weergegeven nummer of blader door de meldergroepen met de 2 drukknoppen **+ en -**;
- **NAAM**: Actief veld voor het invoeren van de naam van de meldergroep, maximale lengte 40 tekens inclusief spaties. Bevestig met de drukknop “Opslaan”;
- **MELDERGROEP STATUS**: Drukknop voor het activeren/deactiveren van de meldergroep, de kleur van de drukknop verandert op basis van de actuele status van de meldergroep (groen actief – geel uitgeschakeld);
- **MODE**: Actieve drukknop voor het wijzigen van de werkingsmode van de meldergroep, er zijn 3 opties:
  - ◇ **NORMAAL**: In de mode NORMAAL genereert iedere activering van een melder in het systeem een alarmgebeurtenis in de betreffende meldergroep.
  - ◇ **2 ELEMENTEN** - In de mode 2 ELEMENTEN genereert iedere activering van een melder in het systeem een VOORALARM-gebeurtenis in de betreffende meldergroep, maar wordt gewacht op de activering van een tweede melder in dezelfde meldergroep om een BRANDALARM-signaal te genereren. Het commando HERSTEL deactiveert de gebeurtenissen BRAND en VOORALARM. Indien gedurende 4 en een kwart minuut geen andere alarmsignalen worden waargenomen van een andere melder in dezelfde meldergroep, zal het BRAND-alarm worden genegeerd en zal het paneel de vooralarm-gebeurtenis automatisch resetten.
  - ◇ **DUBBEL ALARM** – In de mode DUBBEL ALARM genereert iedere activering van een melder in het systeem een VOORALARM-gebeurtenis in de betreffende meldergroep, maar wordt gewacht op een tweede alarmsignaal van dezelfde melder om een BRANDALARM-signaal te genereren. Het commando HERSTEL deactiveert de gebeurtenissen BRAND en VOORALARM. Indien gedurende 4 en een kwart minuut geen andere alarmsignalen worden waargenomen van dezelfde melder in de meldergroep, zal het BRAND-alarm worden genegeerd en zal het paneel de vooralarm-gebeurtenis automatisch resetten.



**LET OP: de handbediende drukknoppen en de ingangsmodule die zijn ingesteld om een alarmgebeurtenis te genereren zullen automatisch worden hersteld als ze zijn gekoppeld aan een meldergroep met dubbel alarm-mode of 2 elementen.**

- **VERTRAGING SIRENES (T2)\***: Veld voor invoer van de vertragingstijd (T2) voor activering van de sirenes van die bepaalde meldergroep. De vertraging ligt tussen 0-540 seconden. Bij activering van meer dan een meldergroep zal de uitgang SND de meldergroep met de minste vertraging volgen.
- **VERTRAGING verzenden alarm brandweer (T2) \***: Veld voor invoer van de vertragingstijd (T2) voor activering van de uitgang “Alarm brandweer versturen” (FIRE R) De vertraging ligt tussen 0-540 seconden. Bij activering van meer dan een meldergroep zal de uitgang de meldergroep met de minste vertraging volgen.
- **VERTRAGING BLUSSEN (T2) \***: Veld voor invoer van de vertragingstijd (T2) voor activering van de uitgang “Brand blussen” (FIRE P) De vertraging ligt tussen 0-540 seconden. Bij activering van meer dan een meldergroep zal de uitgang de meldergroep met de minste vertraging volgen.

\* **OPMERKING**: De T2 zijn de tijden voor de instelling van een vertraging voor de activering van een uitgang. Zie BIJLAGE E (2 alarmstatusniveaus).



**LET OP: als er geen vertraging T2 - Sirenes, Verzenden brandalarm brandweer of Uitgang blussen band is ingesteld, (T2 = 0 sec), wordt de algemene vertraging T1 genegeerd.**

**Als bijvoorbeeld “Vertraging sirenes (T2)” = 0 sec voor de Meldergroep 1, zal de ingestelde vertraging T1 worden genegeerd en zal de uitgang onmiddellijk worden geactiveerd in geval van een brandalarmgebeurtenis voor de meldergroep in kwestie.**

- **MELDERGROEP GROEP**: De meldergroepen van het paneel 41CPE118 kunnen worden georganiseerd in aparte groepen van meldergroepen (maximaal 48 groepen). Iedere meldergroep kan worden opgenomen in 3 verschillende groepen van meldergroepen (A, B, C) voor een snellere programmering via de ingangs-/ uitgangslogica of voor een interface met het voice- evacuatiepaneel. Standaard zijn de meldergroepen aan geen enkele groep gekoppeld (ingestelde waarde = 0). Er kunnen maximaal 48 groepen van meldergroepen worden gemaakt.
- **VERDER**: Wanneer u op de drukknop Verder drukt, krijgt u toegang tot het submenu “SIRENE GROEPEN”.
  - ◇ **MELDERGROEP SIRENES**: Als dit veld actief is zullen, in geval van een alarm dat afkomstig is van de meldergroep in kwestie, de sirenes die tot de meldergroep behoren actief worden, in het tegengesteld geval (uitgeschakeld) zullen de sirenes die tot de meldergroep behoren niet worden geactiveerd.
  - ◇ **SIRENE GROEP**: Er kunnen 3 verschillende sirene groepen worden opgenomen in en gekoppeld aan een bepaalde zone. In geval van een brandalarm dat afkomstig is uit de betreffende meldergroep zullen de sirenes die behoren tot de opgenomen sirenegroep actief worden en de alarmstatus van die meldergroep volgen.

Als bijvoorbeeld in het eerste veld “Sirenegroep” van de meldergroep 1 Groep 1 wordt ingevoerd en het item “Sirenes van meldergroepen” is geactiveerd, betekent dit dat in geval van een brandalarmgebeurtenis in de betreffende meldergroep de sirenes van meldergroep 1 en de sirenes behorend tot de sirenegroep 1 actief zullen worden. Om een sirene aan de sirenegroep te koppelen raadpleegt u het hoofdstuk over elementen (sirenes).

Om een willekeurige nieuwe parameter op te slaan, drukt u op de drukknop “Opslaan” in het hoofdscherm van het menu Meldergroepen.

## 4.5 Logische ingangen

Om het menu Ingangen te openen selecteert u achtereenvolgens:

### SYSTEEM – PROGRAMMEREN - INGANGEN

Het menu omvat twee submenu's: "Ingangen" en "Groepen". Selecteer het submenu "Ingangen" om toegang te krijgen tot de configuratie van de instellingen van de logische ingangen.

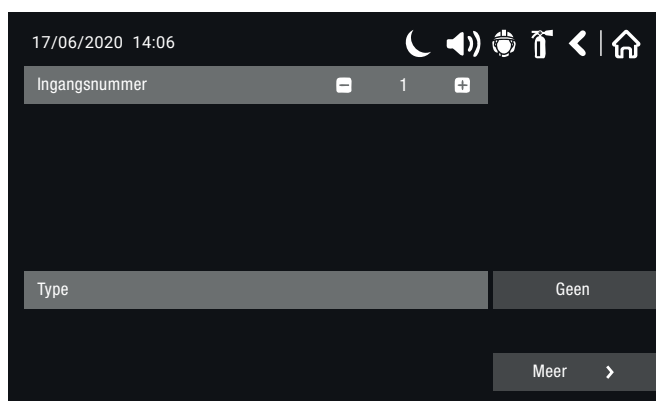

Beginscherm van een niet geprogrammeerde logische ingang. De drukknop draagt het opschrift GEEN.

Door op de drukknop “GEEN” te drukken, krijgt u toegang tot het submenu voor de selectie van het type ingang, zoals op onderstaande afbeelding is getoond.

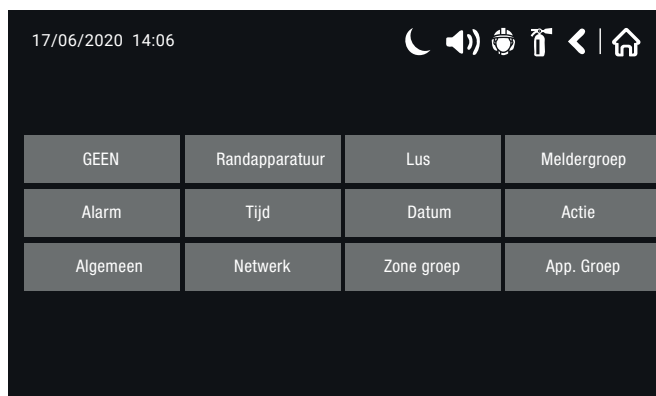

Beschrijving van de beschikbare soorten ingangen:

- **GEEN:** De ingang is niet in gebruik.
- **RANDAPPARATUUR:** Niet van toepassing.
- **LUS:** Selecteer deze optie wanneer de logische ingang een ingang van een luselement is (modules 41IOM010, 41IOM040, 41IOM022, 41IOM122);
- **MELDERGROEP:** Selecteer deze optie wanneer de ingang wordt gegenereerd door een meldergroepgebeurtenis.
- **ALARMEN:** Selecteer deze optie wanneer de ingang wordt gegenereerd door een of meer gedetecteerde alarmen.
- **TIJD:** Selecteer deze optie wanneer de ingang wordt gegenereerd op basis van een tijdplanning.
- **DATUM:** Selecteer deze optie wanneer de ingang wordt gegenereerd op basis van een dagplanning.
- **ACTIE:** Selecteer deze optie wanneer de ingang wordt gegenereerd door een “actie die heeft plaatsgevonden”.
- **ALGEMEEN:** Selecteer deze optie wanneer de ingang wordt gegenereerd door een “algemene gebeurtenis”.
- **NETWERK** - Selecteer deze optie wanneer de ingang wordt gegenereerd door een gebeurtenis / element behorend bij een ander paneel dat is aangesloten in het netwerk RS485 / LAN).
- **MELDERGROEP GROEP:** Selecteer deze optie wanneer de ingang wordt gegenereerd door een meldergroep in brandalarm of storingsstatus, opgenomen in een groep meldergroepen.
- **GROEP SENSOREN:** Selecteer deze optie wanneer de ingang wordt gegenereerd door een sensor die in alarm is, behorend tot een bepaalde groep van sensoren.

Beschrijving van de drukknoppen van het menu Ingangen:

Nadat het gewenste type ingang is geselecteerd, dienen de parameters voor die bepaalde ingang te worden ingesteld, hieronder ziet u het algemene scherm met de parameters die gemeenschappelijk zijn voor alle ingangen:

Ingangsnummer	1	OPSLAAN
Naam		
Gedrag	Niet vergrendeld	
Polariteit	NORMAAL	
Ingangsvertraging	0	
Type	Actie	
Functie	HERSTEL	
		Meer >

- **Numer logische ingang:** gebruik de drukknoppen + en - of voer het nummer rechtstreeks in, om een ingang tussen 1 en 250 te selecteren. De inhoud van het scherm kan variëren op basis van de instellingen van het type van de geselecteerde ingang. Als standaard instelling zijn alle ingangen ingesteld als het type GEEN.
- **Naam:** veld waar een naam of een beschrijving van de ingang kunnen worden ingevoerd.
- **Mode:** veld voor het invoeren van het soort gedrag van de ingang:
  - ◇ **Automatisch herstel** – de status van de ingang blijft actief tot de fysieke deactivering ervan;
  - ◇ **Handmatig herstel** – de ingang wordt alleen gedeactiveerd na een herstel;
- **Polariteit:** veld voor het invoeren van de polariteit van de ingang:
  - ◇ **Normaal** – de ingang is actief wanneer het resultaat van de logische functie TRUE (WAAR) is
  - ◇ **Omgekeerd** – de ingang is actief wanneer het resultaat van de logische functie FALSE (NIET WAAR) is
- **Vertraging ingang:** het is mogelijk om een vertraging bij de activering van de ingang tussen 0-600 seconden in te stellen
- **Type:** drukknop voor selectie van het type Ingang, zoals hiervoor beschreven.
- **Functies:** deze drukknop is alleen actief voor de ingangstypes (meldergroepen, actie, algemeen, groep meldergroepen)
- **“Verder” – Groep ingangen:** iedere ingang kan behoren tot een groep logische ingangen. De groep kan in OR- of AND-logica functioneren.



**LET OP:** de standaardinstelling is dat de ingang 1 is gekoppeld aan de groep ingangen 1, de ingang 2 is gekoppeld aan de groep ingangen 2 etc.

## 4.5.1 Submenu voor de selectie van het type ingang

Afhankelijk van het geselecteerde type ingang wordt de drukknop "FUNCTIES" actief, hiermee kunnen verschillende activeringen worden gekozen.

- **LUS:** Selecteer deze optie wanneer de logische ingang een ingang van een luselement is (modules 41IOM010, 41IOM040, 41IOM022, 41IOM122), de ingangsklemmen worden weergegeven als kanaalnummers.

Druk op de drukknop "VERDER" om toegang te krijgen tot het programmeren van de ingang:

Parameters voor invoer lus	
Groep	1
41IOM122	
Adres luselement	1
Lusnummer	1
Kanaal (1,2)	1
Sabotage	UIT

- ◇ **Groep:** Voer indien nodig het nummer van de groep ingangen in waartoe de ingang moet behoren, tussen 1 en 250.
- ◇ **Adres lus element:** Voer het adresnummer in van het element dat u wilt programmeren als ingang, tussen 1 en 250.
- ◇ **Lusnummer:** Voer het lusnummer van het element in.
- ◇ **Kanaal:** Voer het nummer van de ingang (kanaal) van het element in dat moet worden gekoppeld aan de logische ingang, de programmeerbare kanalen van de modules worden tussen haakjes weergegeven.
- ◇ **Sabotage.** Wanneer deze optie is ingeschakeld (AAN) wordt de ingang geactiveerd (het is waar) in geval van een storingsconditie.



**LET OP:** Als het element een melder is, een handbediende knop of een module voor conventionele meldergroep, moet het kanaal altijd worden ingesteld op "1", wijziging van de waarde wordt niet toegestaan door het paneel.

De volgende waarschuwingsberichten kunnen in het scherm worden weergegeven:

- "Dit element kan niet worden gebruikt als Ingang!" - Dit betekent dat het ingestelde element of kanaal niet als ingang kan worden gebruikt.  
Het bericht wordt weergegeven indien het ingestelde adres behoort tot een type element dat geen programmeerbare Ingangen heeft (bijvoorbeeld: modules met uitgangen);
- "Reeds in gebruik!" - Dit betekent dat het ingestelde element of kanaal reeds in gebruik is voor andere bewerkingen in de configuratie van het paneel..

Om een willekeurige nieuwe parameter op te slaan, drukt u op de drukknop "Opslaan" in het hoofdscherm van de ingang.

- **MELDERGROEP:** Selecteer deze optie wanneer de logische ingang wordt bepaald door een meldergroepgebeurtenis. Druk op de drukknop naast het veld “Functies” om het type meldergroepgebeurtenis te selecteren:

Ingangsnummer	1	OPSLAAN
Naam		
Gedrag	Niet vergrendeld	
Polariteit	NORMAAL	
Ingangsvertraging	0	
Type	Meldergroep	
Functie	MELDERGROEP BRAND	
	Meer	>

- ◇ **Meldergroep brand:** De ingang wordt gegenereerd door de status Brandalarm van de geselecteerde meldergroep.
- ◇ **Meldergroep storing:** De ingang wordt gegenereerd door de status Storing van de geselecteerde meldergroep.
- ◇ **Meldergroep uitgeschakeld:** De ingang wordt gegenereerd door de status van uitschakeling van de geselecteerde meldergroep.
- ◇ **Meldergroep vooralarm:** De ingang wordt gegenereerd door de status van vooralarm van de geselecteerde meldergroep.

Druk op de drukknop “VERDER” om de volgende parameters te programmeren:

- ◇ **Groep:** Voer indien nodig het nummer van de groep ingangen in waartoe de ingang moet behoren, tussen 1 en 250.
- ◇ **Meldergroep nummer:** Voer het meldergroep nummer in dat de ingang genereert, tussen 1 en 200.

Om een willekeurige nieuwe parameter op te slaan, drukt u op de drukknop “Opslaan” in het hoofdscherm van de ingang.

- **ALARMEN:** Selecteer deze optie wanneer de ingang zal worden gegenereerd door een aantal alarmen dat wordt gedetecteerd in een bepaalde meldergroep.

Druk op de drukknop “VERDER” om de volgende parameters te programmeren:

Groep	1
Parameters voor invoer meldergroep	
Meldergroepnummer	1
Alarmteller	1

- ◇ **Groep:** Voer indien nodig het nummer van de groep ingangen in waartoe de ingang moet behoren, tussen 1 en 250.
- ◇ **Meldergroep nummer:** Voer het meldergroep nummer in, tussen 1 en 200.
- ◇ **Alarmteller:** Voer het aantal alarmen in, tussen 1 en 9.

Om een willekeurige nieuwe parameter op te slaan, drukt u op de drukknop “Opslaan” in het hoofdscherm van de ingang.

- **TIJD:** Selecteer deze optie wanneer de ingang zal worden geactiveerd op basis van een tijdplanning.

Druk op de drukknop “VERDER” om het volgende in te stellen:

Parameters voor invoer tijd	
Tijd - Uur	00
Tijd - Minuten	00
Tijd - Dag van week	Veranderen

Maandag	UIT
Dinsdag	UIT
Woensdag	UIT
Donderdag	UIT
Vrijdag	UIT
Zaterdag	UIT
Zondag	UIT

- ◇ **Uur:** Stel een uur in voor de activering. Druk op de drukknop naast het veld en voer het uur in via het toetsenbord. Bevestig met de drukknop OK.
- ◇ **Minuten:** Stel de minuten in voor de activering. Druk op de drukknop naast het veld en voer de minuten in via het toetsenbord. Bevestig met de drukknop OK.
- ◇ **Dagen van de week:** Druk op de drukknop Veranderen naast het veld - de dagen van de week worden in een apart scherm getoond. Activeer (AAN) de dagen van de week waarop de ingang geactiveerd moet zijn.
- ◇ **Groep:** Voer indien nodig het nummer van de groep ingangen in waartoe de ingang moet behoren, tussen 1 en 250.

Om een willekeurige nieuwe parameter op te slaan, drukt u op de drukknop “Opslaan” in het hoofdscherm van de ingang.

- **DATUM:** Selecteer deze optie wanneer de ingang zal worden geactiveerd op basis van een dagelijkse planning.

Druk op de drukknop “VERDER” om het volgende in te stellen:

Parameters voor invoer datum	
Jaar	0
Maand	0
Dag	0

- ◇ **Datum - Jaar:** Druk op de drukknop naast het veld en voer het jaar in via het toetsenbord. Bevestig met de drukknop OK.
- ◇ **Datum - Maand:** Druk op de drukknop naast het veld en voer de maand in via het toetsenbord. Bevestig met de drukknop OK.
- ◇ **Datum - Dag:** Druk op de drukknop naast het veld en voer de dag in via het toetsenbord. Bevestig met de drukknop OK.
- ◇ **Groep:** Voer indien nodig het nummer van de groep ingangen in waartoe de ingang moet behoren, tussen 1 en 250.

Om een willekeurige nieuwe parameter op te slaan, drukt u op de drukknop “Opslaan” in het hoofdscherm van de ingang.

- **ACTIE:** Selecteer deze optie wanneer de ingang een “Actie” van het systeem is.

Druk op de drukknop naast het veld “Functies” om het type actie te selecteren dat aan de ingang moet worden gekoppeld, zie hieronder:

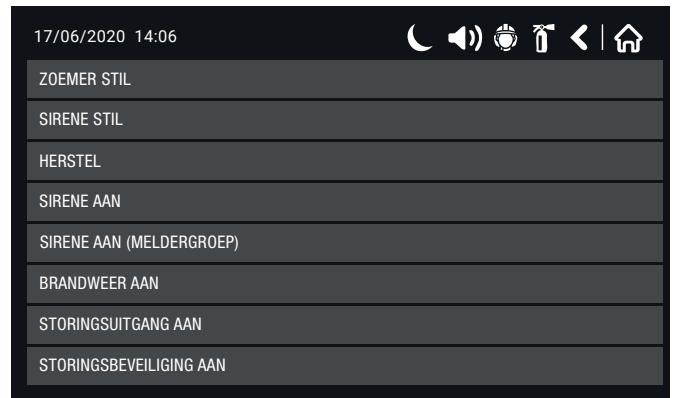
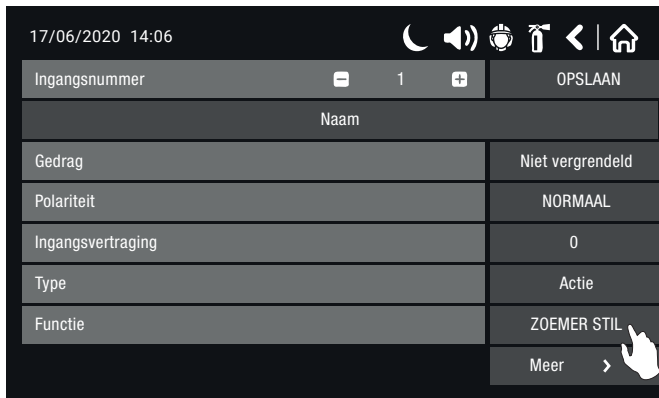

- ◇ **STOP ZOEMER** - Activering in het geval van stoppen van de zoemer in het systeem.
- ◇ **STOP SIRENE** - Activering in het geval van stoppen van de sirenes in het systeem.
- ◇ **HERSTEL** - Activering in het geval van een herstelgebeurtenis in het systeem.
- ◇ **SIGNAALGEVERS AAN** – Activering in geval van gebeurtenis Signaalgevers actief in het systeem.
- ◇ **UITGANG BRANDWEER AAN** – Activering in geval van activering van de bewaakte uitgang Alarm brandweer versturen.
- ◇ **UITGANG STORING AAN**- Activering in geval van activering van de bewaakte uitgang Storing.
- ◇ **UITGANG BLUSSEN GEACTIVEERD** - Activering in geval van activering van bewaakte uitgang Blussen.
- ◇ **SIRENE AAN (VAN MELDERGROEP)** - Activering in geval van de gebeurtenis Sirenes van meldergroep geactiveerd in het systeem.
- ◇ **DAG MODE** – Activering in geval de dag mode is ingesteld in het systeem.
- ◇ **NACHT MODE** - Activering in geval de nacht mode is ingesteld in het systeem.

Druk op de drukknop “VERDER” om het nummer in te voeren van de groep ingangen dat aan de ingang moet worden gekoppeld (indien nodig).

Om een willekeurige nieuwe parameter op te slaan, drukt u op de drukknop “Opslaan” in het hoofdscherm van de ingang.



- **ALGEMEEN:** Selecteer deze optie wanneer de ingang zal worden geactiveerd door een systeemgebeurtenis van het type “Algemeen”.

Druk op de drukknop naast het veld “Functies” en selecteer het type gebeurtenis dat aan de ingang moet worden gekoppeld.

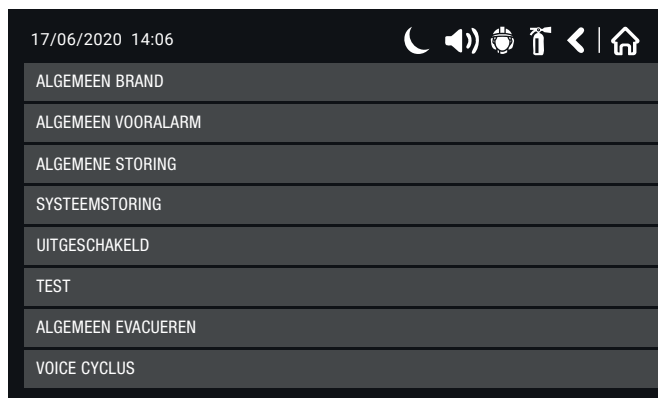
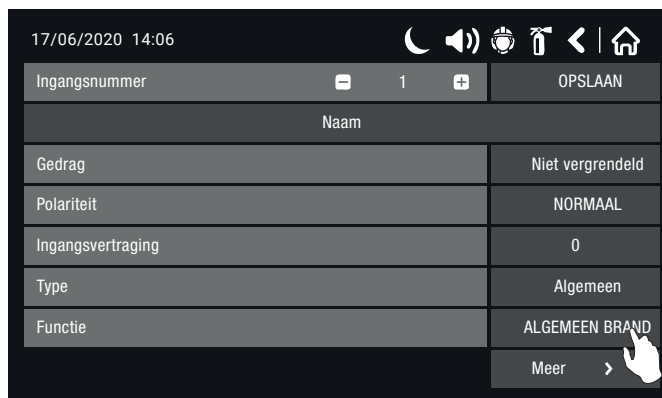

- ◇ **ALGEMEEN BRAND** – Activering in geval van de gebeurtenis “Brandalarm” in het systeem.
- ◇ **ALGEMEEN VOORALARM**- Activering in geval van de gebeurtenis “Vooralarm” in het systeem.
- ◇ **ALGEMENE STORING** - Activering in geval van de gebeurtenis “Algemene storing” in het systeem.
- ◇ **SYSTEEM STORING** - Activering in geval van gebeurtenis “Systeemstoring”.
- ◇ **UITSCHAKELINGEN** - Activering in geval van een uitschakeling (lus element, meldergroepen, uitgangen, zoemer etc.) in het systeem.
- ◇ **TEST** – Activering in geval er een “Test” procedure bezig is in het systeem.
- ◇ **ALGEMENE EVACUATIE**– Activering in geval van de gebeurtenis “Evacuatie” in het systeem.
- ◇ **AFWISSELING VOICE / SIRENES** - Activering in geval de afwisselende cyclus “voice / sirenes” wordt gestart (de parameters van de tijd voor AAN en UIT bevinden zich in het submenu “verder” van het menu “Mode sirenes”).

Druk op de drukknop “VERDER” om het nummer in te voeren van de groep ingangen dat aan de ingang moet worden gekoppeld (indien nodig).

Om een willekeurige nieuwe parameter op te slaan, drukt u op de drukknop “Opslaan” in het hoofdscherm van de ingang.

- **NETWERK:** Selecteer deze optie wanneer de ingang wordt gegenereerd door een gebeurtenis / element afkomstig van een ander paneel dat is aangesloten in het netwerk RS485 / LAN).

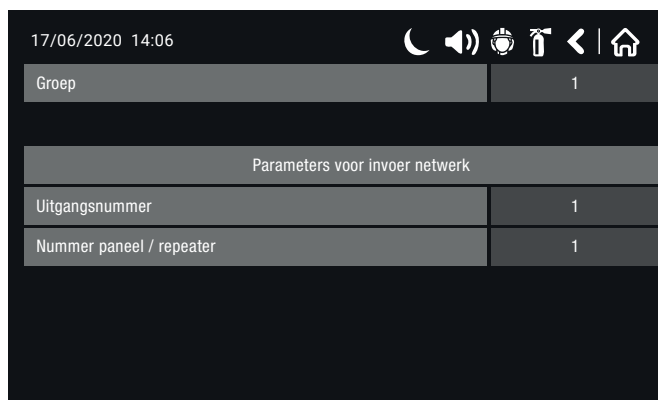
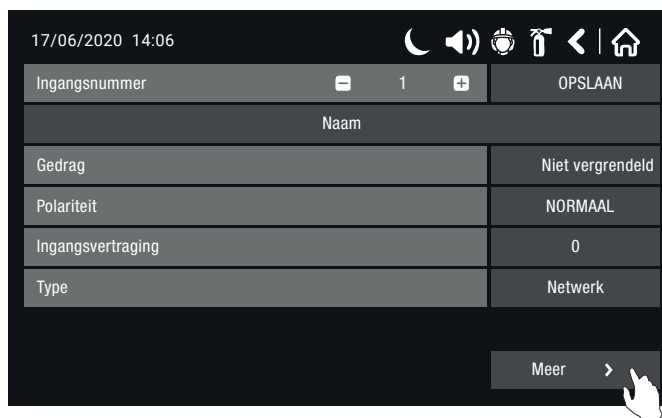

Druk op de drukknop “VERDER” om het volgende in te stellen:

- ◇ **Uitgang nummer:** Voer het nummer van de uitgang in, tussen 1 en 250.
- ◇ **Paneel nummer:** Voer het nummer in van het paneel waarvan de uitgang afkomstig is, tussen 1 en 64.
- ◇ **Groep:** Voer indien nodig het nummer van de groep ingangen in waartoe de ingang moet behoren, tussen 1 en 250.

Om een willekeurige nieuwe parameter op te slaan, drukt u op de drukknop “Opslaan” in het hoofdscherm van de ingang.

- **MELDERGROEP GROEP:** Selecteer deze optie wanneer de ingang wordt gegenereerd door een van de meldergroepen in brandalarm of met de storingsstatus, behorend tot die bepaalde groep meldergroepen.

Druk op de drukknop naast het veld “Functies” om het type gebeurtebis van de groep van meldergroepen te selecteren:

**Meldergroep brand:** De ingang wordt gegenereerd door de status Brandalarm van een meldergroep die tot die groep van meldergroepen behoort.

**Meldergroep storing:** De ingang wordt gegenereerd door de status Brandalarm van een meldergroep die tot die groep van meldergroepen behoort.

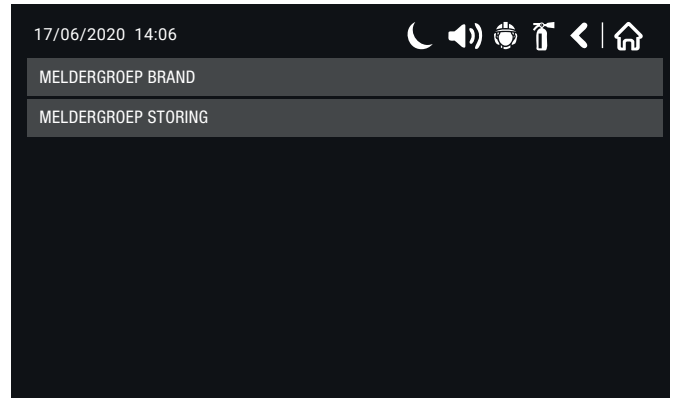
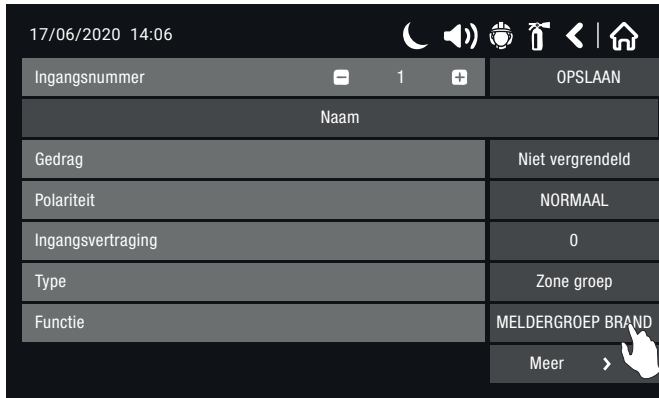

Druk op de drukknop “VERDER” om het volgende in te stellen:

- ◇ **Meldergroep groepnummer:** Voer het nummer in van de groep van meldergroepen die, in status van alarm of storing, de ingang genereert, tussen 1 en 48.
- ◇ **Functie:** Stel de werkingslogica in (OR / AND).
- ◇ **Groep:** Voer indien nodig het nummer van de groep ingangen in waartoe de ingang moet behoren, tussen 1 en 250.

Om een willekeurige nieuwe parameter op te slaan, drukt u op de drukknop “Opslaan” in het hoofdscherm van de ingang.

- **GROEP SENSOREN:** Selecteer deze optie wanneer de ingang wordt gegenereerd door een sensor (41RFU100, 41RML100, 41RCS100) die in alarm is, behorend tot die bepaalde groep van sensoren.

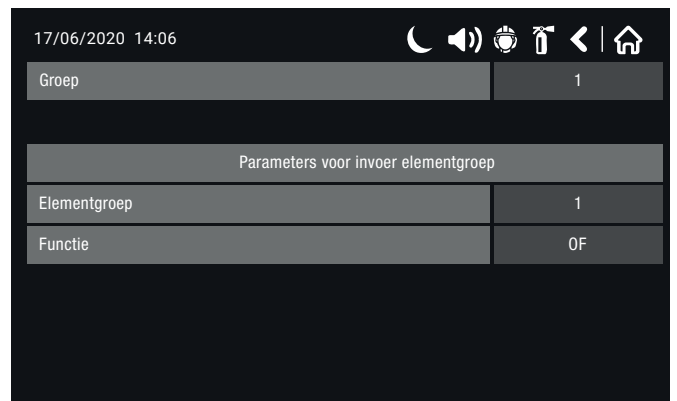
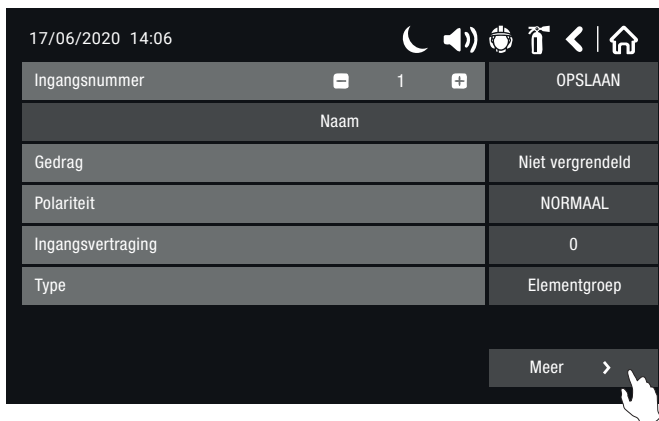

Druk op de drukknop “VERDER” om het volgende in te stellen:

- ◇ **Nummer groep sensoren:** Voer het nummer in van de groep sensoren die, in status van alarm, de ingang genereert, tussen 1 en 100.
- ◇ **Functie:** Stel de werkingslogica in (OR / AND).
- ◇ **Groep:** Voer indien nodig het nummer van de groep ingangen in waartoe de ingang moet behoren, tussen 1 en 250.

Om een willekeurige nieuwe parameter op te slaan, drukt u op de drukknop “Opslaan” in het hoofdscherm van de ingang.

## 4.5.2 GROEP VAN INGANGEN - Weergave en wijziging

In dit menu kunnen de ingangen behorend tot een groep snel worden gewijzigd en weergegeven en kunnen de parameters ervan worden gewijzigd.

Om het menu “Groep ingangen” te openen drukt u achtereenvolgens op:

**SYSTEEM – PROGRAMMEREN – INGANGEN – GROEPEN**

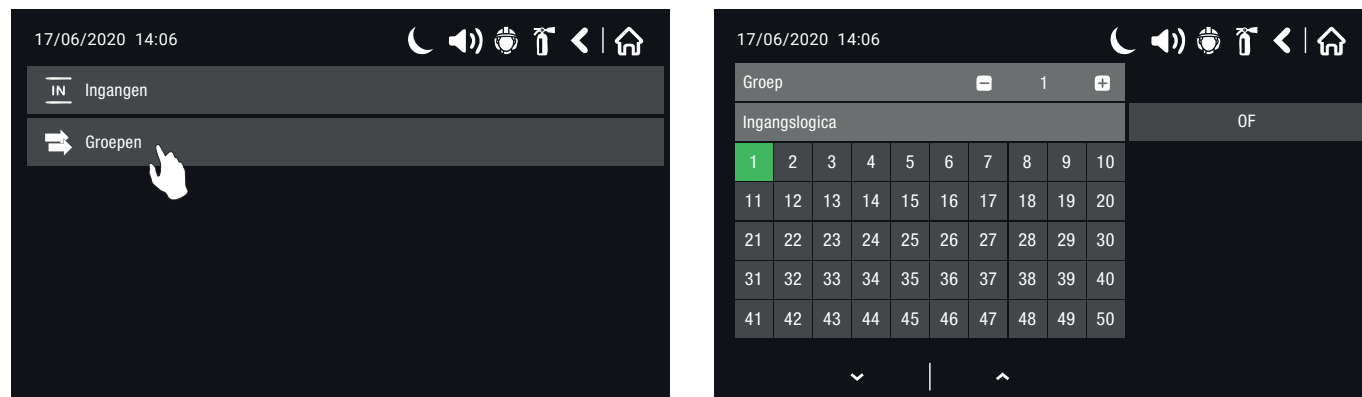

In het scherm van een groep worden alle ingangen weergegeven (blader met de pijlen omhoog en omlaag om de volgende weer te geven), deze worden aangegeven door kleine vierkante drukknoppen, als de ingang reeds aan de groep in kwestie behoort is de drukknop groen, anders is hij grijs.

Met de drukknoppen + en - kunt u door alle ingangsgroepen bladeren en deze weergeven (max. 250).

- Werkingslogica:

Gebruik de drukknop naast het veld “Logische ingang” om de werkingslogica van de ingangen in die bepaalde groep te bepalen:

- functie OR: minstens een ingang die tot de groep behoort moet “WAAR” zijn om de referentie-uitgang te activeren;
- functie AND: alle ingangen die tot de groep behoren moeten “WAAR” zijn om de referentie-uitgang te activeren.

Om een willekeurige nieuwe parameter op te slaan, drukt u op de drukknop “Opslaan”.

## 4.6 Logische uitgangen

Om het menu Uitgangen te openen selecteert u achtereenvolgens:

**SYSTEEM – PROGRAMMEREN – UITGANGEN**

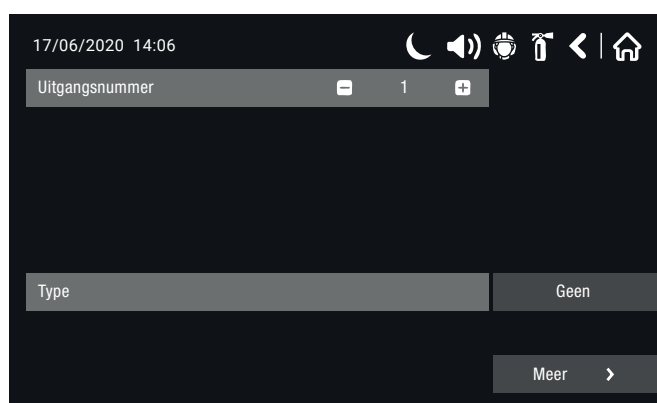

Beginscherm van een niet geprogrammeerde logische uitgang. De actieve drukknop draagt het opschrift GEEN.

Door op de drukknop “GEEN” te drukken, krijgt u toegang tot het submenu voor de selectie van het type uitgang.

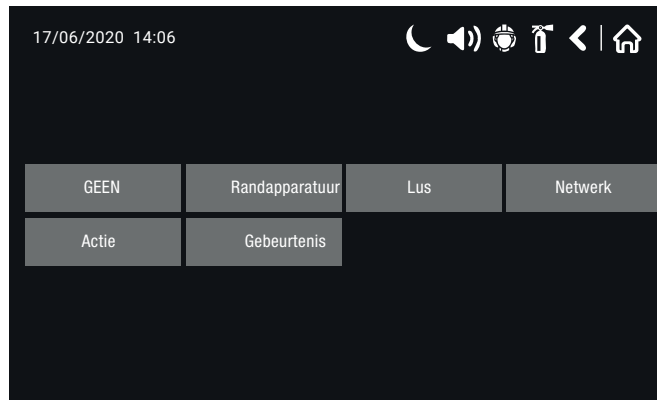

### Beschrijving van de beschikbare soorten uitgangen:

- ◇ **GEEN:** De uitgang is niet in gebruik.
- ◇ **RANDAPPARATUUR:** Selecteer deze optie wanneer de te activeren uitgang een relais van het randapparatuur element in het paneel is.
- ◇ **LUS:** Selecteer deze optie wanneer de te activeren uitgang behoort tot een module met uitgangen (modules 41IOM004, 41IOM022, 41IOM122, 41IOM000, 41IOM000/240).
- ◇ **NETWERK:** Selecteer deze optie wanneer de uitgang zal worden geactiveerd door een gebeurtenis/element behorend bij een ander paneel dat is aangesloten in het netwerk (RS485 / LAN).
- ◇ **ACTIE:** Selecteer deze optie wanneer de uitgang zal worden geactiveerd door een “Actie die heeft plaatsgevonden”.
- ◇ **GEBEURTENIS:** Selecteer deze optie wanneer de uitgang zal worden geactiveerd door een “algemene gebeurtenis”.

### Beschrijving van de drukknoppen van het menu Uitgangen:

Nadat het gewenste type uitgang is geselecteerd, dienen de parameters voor die bepaalde uitgang te worden ingesteld, hieronder ziet u het algemene scherm met de parameters die gemeenschappelijk zijn voor alle uitgangen:



- Nummer uitgang: gebruik de drukknoppen + en - of voer het nummer rechtstreeks in, om een uitgang tussen 1 en 250 te selecteren. De inhoud van het scherm kan variëren op basis van de instellingen van het type van de geselecteerde uitgang. Als standaard instelling zijn alle uitgangen ingesteld als het type GEEN.
- Naam: veld waar een naam of een beschrijving van de uitgang kunnen worden ingevoerd.
- Mode: veld voor het invoeren van het soort gedrag van de uitgang:
  - ◇ Automatisch herstel– de status van de uitgang blijft actief tot aan de deactivering van de gebeurtenis die hem genereert;
  - ◇ Handmatig herstel – de uitgang wordt alleen gedeactiveerd na een herstel;
- Polariteit: veld voor het invoeren van de polariteit van de uitgang:
  - ◇ Normaal – de uitgang is actief wanneer het resultaat van de logische functie TRUE (WAAR) is
  - ◇ Omgekeerd – de uitgang is actief wanneer het resultaat van de logische functie FALSE (NIET WAAR) is
- Vertraging uitgang: het is mogelijk om een vertraging bij de activering van de uitgang tussen 0-600 seconden in te stellen

- Type uitgang: drukknop voor selectie van het type uitgang uit de volgende opties:
  - ◊ Continu - het signaal vanaf de uitgang is constant.
  - ◊ Impulsief - het signaal vanaf de uitgang is impulsief (3 sec. ingeschakeld/ 3 sec. uitgeschakeld).
  - ◊ Een impuls - het signaal vanaf de uitgang is van het type met enkele impuls (5 sec).
- Type/ Functies: drukknop voor selectie van het type uitgang, zoals hiervoor beschreven.
- Wijzig uitgangsmat: scherm voor het invoeren van de ingangen in het logische schema van de uitgang.
- Verder: scherm voor het invullen van de parameters voor elk type uitgang.

#### 4.6.1 Submenu voor de selectie van het type uitgang

- **RANDAPPARATUUR:** Selecteer deze optie wanneer de uitgang de afsluiting is van een randapparatuur element (module relaisuitgangen).

Druk op de drukknop “VERDER” om de volgende parameters te programmeren:

Uitgangparameters randapparatuur element	
Adres randapparatuur element	2
Randapparatuur element uitgangsrelais (1-4)	1

- ◊ **Apparatuur element uitgang:** Voer het nummer van de uitgang van de relaismodule in (van 1 tot 4).

Om een willekeurige nieuwe parameter op te slaan, drukt u op de drukknop “Opslaan”.

**LUS:** Selecteer deze optie wanneer de uitgang de afsluiting is van een module met uitgangen. Druk op de drukknop "VERDER" om de volgende parameters te programmeren:

Uitgangsparemeters luselement	
4110M122	
Adres luselement	1
Lusnummer	1
Kanaal (3,4)	3

- ◇ **Adres lus element:** voer het adres van het element in.
- ◇ **Lusnummer:** voer het nummer in van de lus waartoe het element behoort.
- ◇ **Kanaal:** voer het nummer in van het kanaal van het element dat u wilt activeren. De beschikbare kanalen van het gekozen element zijn tussen haakjes vermeld.



**LET OP:** Als het element een sirene is, of een conventionele meldergroep module 41ISC000, zal het paneel slechts een beschikbaar kanaal tonen.

De volgende waarschuwingsberichten kunnen in het scherm worden weergegeven:

- **"Dit element kan niet worden gebruikt als uitgang!"** - Dit betekent dat het ingestelde element of kanaal niet als uitgang kan worden gebruikt. Het bericht wordt weergegeven indien het ingestelde adres van een type element is dat geen programmeerbare uitgangen heeft (bijvoorbeeld: modules met alleen ingangen);
- **"Reeds in gebruik!"** - Dit betekent dat het ingestelde element of kanaal reeds in gebruik is voor andere bewerkingen in de configuratie van het paneel..

Om een willekeurige nieuwe parameter op te slaan, drukt u op de drukknop "Opslaan" in het hoofdscherm van de ingang.

- **NETWERK:** Selecteer deze optie wanneer de uitgang moet worden teruggevoerd naar de ingang (netwerkingang) van een ander paneel dat is aangesloten via RS485 / LAN.

Uitgangsparemeters netwerk	
Ingangsnummer	0
Nummer paneel / repeater	0

Druk op de drukknop "VERDER" om het volgende in te stellen:

- **Ingang nummer:** Voer het nummer van de ingang in, tussen 1 en 250.
- **Paneel nummer:** Voer het nummer van het paneel in waarvan de netingang afkomstig is, tussen 1 en 64.

Om een willekeurige nieuwe parameter op te slaan, drukt u op de drukknop "Opslaan" in het hoofdscherm van de ingang.

• **ACTIE:** Selecteer deze optie wanneer de uitgang zal worden geactiveerd door een “Actie” die heeft plaatsgevonden in het systeem.

Druk op de drukknop naast het veld “Functies” en selecteer het type actie dat aan de activering van de uitgang moet worden gekoppeld, zie hieronder:

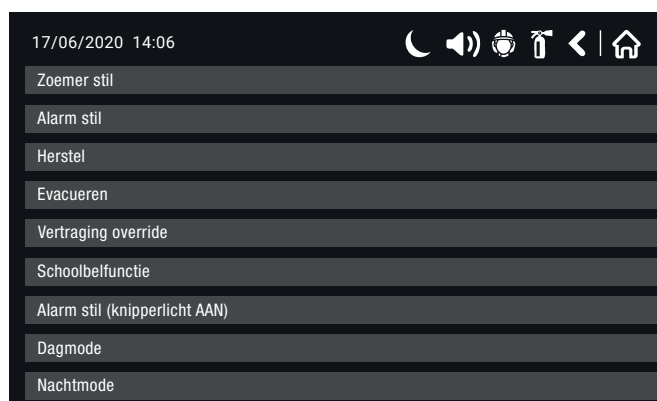
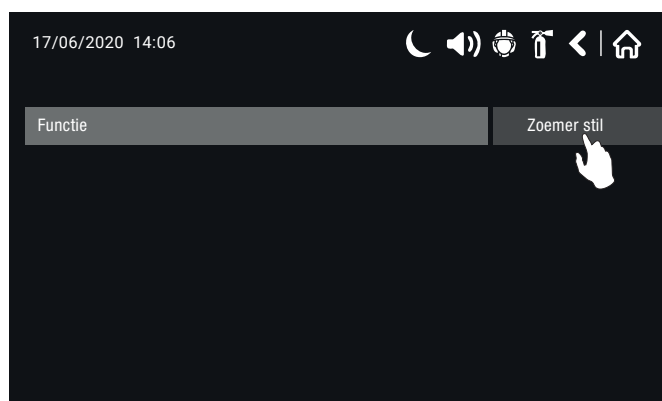

- ◇ **STOP ZOEMER** - Activering van de uitgang in geval van gebeurtenis Stop zoemer in het systeem.
- ◇ **STOP SIRENE** - Activering van de uitgang in geval van gebeurtenis Stop sirene in het systeem.
- ◇ **HERSTEL** - Activering van de uitgang in geval van gebeurtenis Herstel in het systeem.
- ◇ **EVACUEREN** – Activering van de uitgang in geval van gebeurtenis Evacuieren in het systeem.
- ◇ **VERTRAGING OVERBRUGD** - Activering van de uitgang in geval van gebeurtenis Vertraging overbrugd in het systeem.
- ◇ **SCHOOLBELFUNCTIE** - Activering van de uitgang in geval van gebeurtenis Schoolbelfunctie in het systeem.
- ◇ **STOP SIRENE (FLITS AAN)** – Activering van de uitgang in geval van gebeurtenis Stop alarm meldergroep (knipperlicht actief) in het systeem. Voer het nummer van de meldergroep in.
- ◇ **DAG MODE** – Activering van de uitgang indien de dag mode is ingesteld in het systeem.
- ◇ **NACHT MODE** – Activering van de uitgang indien de nacht mode is ingesteld in het systeem.

Om een willekeurige nieuwe parameter op te slaan, drukt u op de drukknop “Opslaan” in het hoofdscherm van de uitgang.

• **GEBEURTENIS:** Selecteer deze optie wanneer de uitgang zal worden geactiveerd door een algemene “Gebeurtenis” in het systeem.

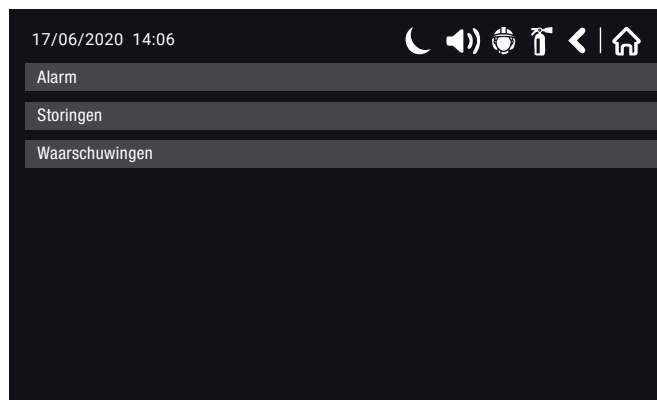
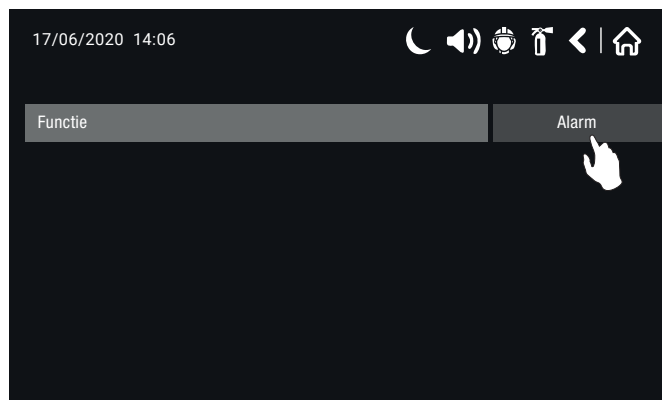

Druk op de drukknop “VERDER” om het type gebeurtenis in te stellen dat de uitgang zal activeren, de volgende mogelijkheden zijn beschikbaar:

- ◇ **Alarm** - Activering van de uitgang in geval van gebeurtenis Brandalarm in het systeem.
- ◇ **Storingen** - Activering van de uitgang in geval van gebeurtenis Storing in het systeem.
- ◇ **Technisch alarm** - Activering van de uitgang in geval van gebeurtenis Technisch alarm in het systeem.

Om een willekeurige nieuwe parameter op te slaan, drukt u op de drukknop “Opslaan” in het hoofdscherm van de uitgang.

## 4.6.2 Menu voor wijziging van de uitgangsmap (invoer groepen ingangen en controle van de uitgangen)

Menu voor het programmeren van de logische bewerkingen voor de activering van de uitgangen. De map is individueel en kan voor elke afzonderlijke uitgang worden ingesteld. De logische interacties die bepalen hoe de ingangen de uitgangen besturen zijn ingesteld in een map die in een apart scherm wordt weergegeven nadat u op de drukknop Pas uitgangsmap aan heeft gedrukt vanuit het hoofdmenu Uitgangen.

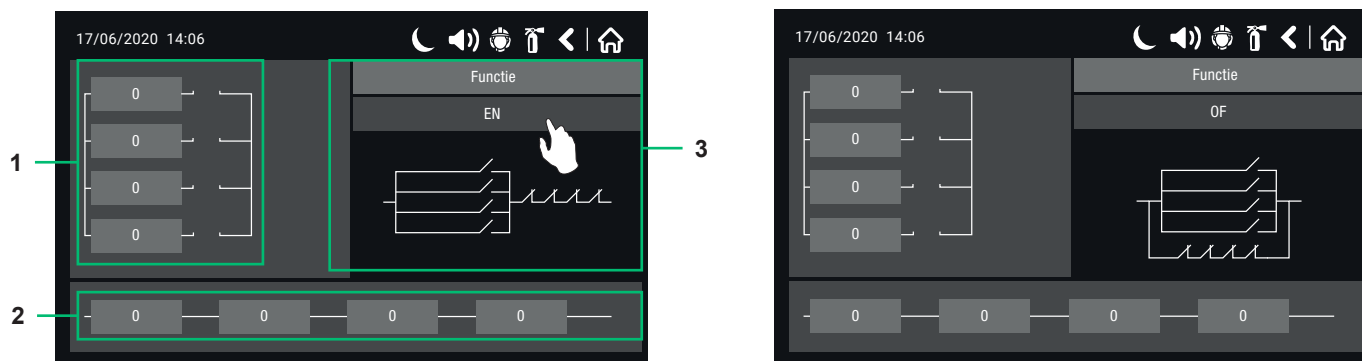

Het scherm is in 3 gebieden onderverdeeld:

- 1 - Sectie voor instelling van de nummers van de ingangsgroepen die in OR-logica werken.
- 2 - Sectie voor instelling van de nummers van de ingangsgroepen die in AND-logica werken.
- 3 - Instelling van het type logische interactie tussen de secties 1 en 2. Logische functie AND of OR.

De logica wordt ingesteld door indrukken van de drukknop in de rechter bovenhoek. Iedere keer dat u de drukknop indrukt verandert de logische functie. De geselecteerde logica wordt weergegeven in het scherm met een diagram dat de interactie tussen de nummers van de groep ingangen van de secties 1 en 2 weergeeft.

Om een nummer van een groep ingangen in te voeren, drukt u op de drukknop en voert u het nummer in met het toetsenbord.



**LET OP: het is belangrijk om van tevoren de nummers te kennen van de groepen ingangen die moeten worden opgenomen in het logische schema van de te programmeren uitgang. Het wordt aangeraden om een lijst te maken met een beschrijving van de overeenstemming tussen de logische bewerking van de ingang en van de uitgang.**

Voorbeeld van instelling van een logisch uitgangsschema:



Selecteer een vrije uitgang - in voorbeeld is dit nummer 1. Selecteer vervolgens het type uitgang - in het voorbeeld is het type een lus element met uitgangen. Druk op de drukknop "Wijzig uitgangsmap" om de logische map te openen.

Voer de nummers van de ingangsgroepen in, verticaal (sectie OR) en horizontaal (sectie AND).

De ingestelde parameters worden weergegeven met een "open schakelaar" die een ingevoerde logische bewerking voorstelt. Selecteer de logica voor de werking van beide secties.

In het voorbeeld wordt de uitgang nummer 1 geactiveerd wanneer een van de groepen van ingang 1 of 2 actief is – Logica OR.

Als de werkingslogica wordt ingesteld op AND, zal de uitgang nummer 1 alleen worden geactiveerd in het geval dat beide ingangsgroepen 1 en 2 actief zijn.

Om een willekeurige nieuwe parameter op te slaan, drukt u op de drukknop "Opslaan" in het hoofdscherm van de uitgang.



## 4.7 PANEEL

Om het menu van het paneel te openen drukt u achtereenvolgens op:

### SYSTEEM – PROGRAMMEREN - PANEEL

In dit menu worden aanvullende submenu's opgeroepen voor het programmeren/wijzigen van de parameters in het paneel.

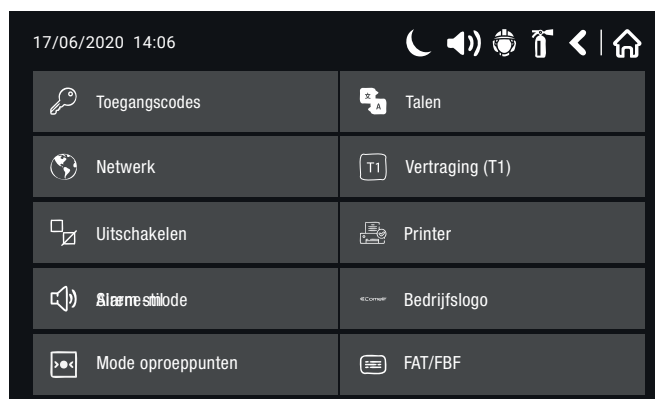

### 4.7.1 Wijziging van de code en van het toegangsniveau

Het systeem ondersteunt 4 verschillende codes en voor elk van deze codes kan een ander toegangsniveau worden ingesteld. In paragraaf 4.1 worden de in de fabriek ingestelde codes en de hieraan gekoppelde toegangsniveaus beschreven. Iedere code bestaat uit 4 cijfers.

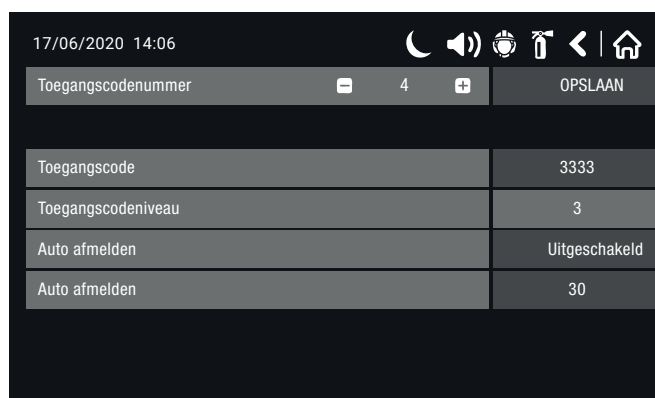

Nadat de code de eerste maal is ingevoerd, vraagt het systeem automatisch om de code opnieuw in te voeren, ter controle (bevestiging). Als de twee codes verschillend zijn, zal het systeem de invoer negeren en de oude code actief laten. Indien de ingevoerde codes identiek zijn, zal de nieuwe code in het weergaveveld van de "Toegangscode" worden geschreven en zal de drukknop "Opslaan" in de rechter bovenhoek van het scherm verschijnen. Om de ingevoerde code op te slaan moet u "Opslaan" selecteren. Als de code al bestaat zal het systeem deze negeren en de oude code bewaren.

Voor het veranderen van het toegangsniveau gebruikt u de drukknop naast het veld "Niveau toegangscode". Bij het indrukken van de drukknop verschijnt een menu waaruit de gebruiker het nieuwe toegangsniveau (1-3) moet kiezen.

Als het nieuw ingestelde toegangsniveau verschilt van het oude niveau, zal de drukknop Opslaan worden geactiveerd. Door op drukknop te drukken wordt het nieuwe toegangsniveau opgeslagen.

Het veld "**Automatisch uitloggen**" is alleen aanwezig in het scherm van het toegangsniveau 3. Als het veld geactiveerd is, zal het uitloggen uit de toegangsniveaus 2 en 3 automatisch gebeuren. De tijd voor automatisch uitloggen kan worden ingesteld tussen 0 en 60 minuten. Het automatisch uitloggen uit de programmeermenu's gebeurt alleen indien er gedurende het ingestelde tijdsinterval geen bewerkingen worden verricht op het display van het paneel.

**Er moet in het systeem verplicht minimaal een code met toegangsniveau 3 aanwezig zijn!**

**Het paneel staat niet toe dat u de toegangscode (3) bewerkt als dit de enige aanwezige code is!**

## 4.7.2 Menu Network

Na de selectie van de drukknop “Network” wordt er een nieuw scherm opgeroepen, van waaruit de installateur de parameters van twee submenu’s kan instellen: “Network instellingen” en “Panelen”.

### 4.7.2.1 Network instellingen:

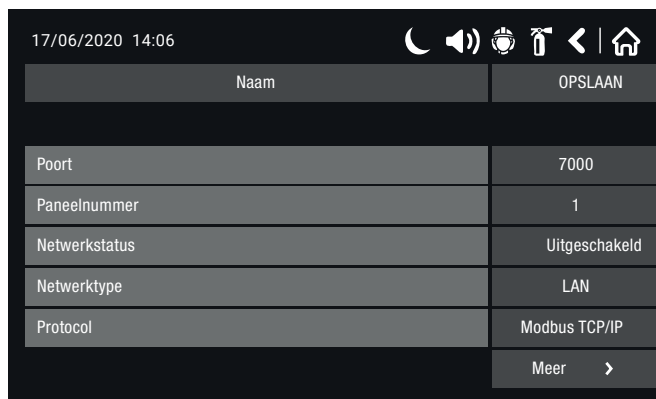

Naam	OPSLAAN
Poort	7000
Paneelnummer	1
Netwerkstatus	Uitgeschakeld
Netwerktype	LAN
Protocol	Modbus TCP/IP
	Meer >

In dit menu worden de volgende parameters ingesteld:

- **Naam** – Voer de naam van het paneel in (max. 40 tekens).
- **Poort** – Voer de TCP/IP-poort voor communicatie met het paneel in. Het paneel reserveert automatisch ook de twee volgende poorten. Deze moeten vrij zijn om door de panelen te kunnen worden gebruikt. Alle panelen in het netwerk moeten hetzelfde poortnummer hebben. Wanneer de parameter van de poort wordt gewijzigd, moet het paneel overnieuw worden gestart.
- **Paneel nummer** – Voer het identificatienummer van het paneel in het netwerk in (1-64). Dankzij dit nummer kunnen de panelen binnen het netwerk van elkaar worden onderscheiden.
- **Netwerk status** - Instelling van de status van het netwerk. Het netwerk kan geactiveerd of gedeactiveerd zijn.
- **Netwerk type** - Selectie van het type van het communicatienetwerk wanneer de brandmeldpanelen onderling zijn gekoppeld of met EVAC panelen zijn verbonden: Serieel (RS485), LAN, Voice EVAC of Voice EVAC + LAN.
- **Protocol** – Instelling voor het type van het communicatieprotocol op basis van de gebruikte systeemsoftware BMS-Modbus RTU op TCP / IP of Modbus TCP / IP.

Wanneer u klaar bent met de instellingen drukt u op de drukknop “Opslaan” vanuit het hoofdscherm.

Vanuit hetzelfde menu kunt u, door op de drukknop “VERDER” te drukken, de volgende parameters programmeren:

- **IP adres paneel** – Veld voor het invoeren van het IP adres van het paneel.
- **Netmask** – Veld voor het invoeren van de netmask van het paneel.
- **Gateway** – Veld voor het invoeren van de gateway van het paneel.
- **MAC adres paneel** – Veld met het MAC adres van het paneel. Dit veld kan niet worden gewijzigd.
- **Redundantie** – Drukknop voor het activeren/deactiveren van de redundantie wanneer het netwerk tussen 2 of meer panelen wordt gerealiseerd door middel van een RS485 verbinding. Stel in op UIT als u de status van de netwerkverbinding RS485 niet wilt bewaken; stel in op AAN als u de status wel wilt bewaken.

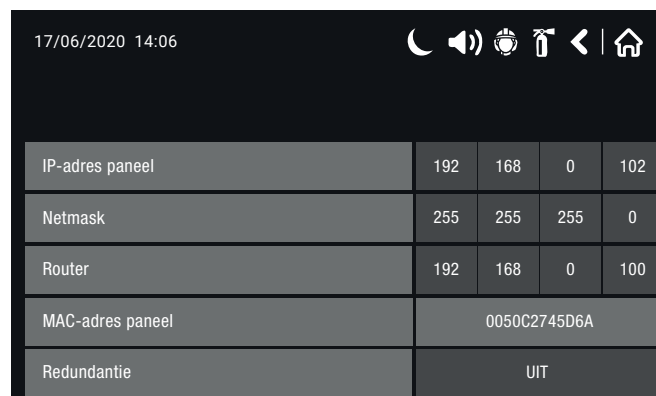

IP-adres paneel	192	168	0	102
Netmask	255	255	255	0
Router	192	168	0	100
MAC-adres paneel	0050C2745D6A			
Redundantie	UIT			

## 4.7.2.2 Panelen

Nadat het netwerk is geactiveerd, begint elk paneel de andere aangesloten panelen te zoeken. Als er een nieuw paneel wordt gevonden, wordt dit toegevoegd aan de lijst van de panelen in het netwerk. In een netwerk kunnen maximaal 64 panelen worden aangesloten.

Om eventuele panelen in het netwerk weer te geven, kunt u door de lijst bladeren met de drukknoppen **+ en -**.

Het nieuwe paneel moet in het geheugen worden opgeslagen met het commando **Toevoegen**. Op dit punt verandert de status van het paneel van Nieuw in Bestaand. De panelen bewaken elkaar onderling en in het geval dat er een paneel verdwijnt, wordt de status ervan op de lijst veranderd in Storing. Vanuit het menu kan bovendien worden ingesteld welke informatie door het betreffende paneel zal worden ontvangen/verstuurd: berichten en/of commando's.

17/06/2020 14:06				
Paneelnummer	2	OPSLAAN		
Naam				
IP-adres paneel	192	168	0	170
Paneelstatus	Aanwezig			
Berichten ontvangen	Ingeschakeld			
Commando's ontvangen	Uitgeschakeld			
Commando's verzenden	Uitgeschakeld			
	Meer >			

Wanneer de ontvangst van berichten wordt geactiveerd, moet ook het gedrag van de uitgangen worden vastgelegd, hiervoor selecteert u de drukknop "VERDER".

Elk bericht kan geactiveerd of gedeactiveerd zijn. De wijziging van de status wordt pas in het geheugen opgeslagen nadat de drukknop "Opslaan" is ingedrukt.

17/06/2020 14:06				
Paneelnummer	2	OPSLAAN		
Naam				
IP-adres paneel	192	168	0	170
Paneelstatus	Aanwezig			
Berichten ontvangen	Ingeschakeld			
Commando's ontvangen	Uitgeschakeld			
Commando's verzenden	Uitgeschakeld			
	Meer >			

17/06/2020 14:06	
Herhaal sirene	Ingeschakeld
Herhaal brandweer	Ingeschakeld
Herhaal storing uitgang	Uitgeschakeld
Herhaal brandmelding	Uitgeschakeld

De berichten hebben de volgende betekenis:

- **Herhaal alarm sirenes** - Herhaalt de status van de uitgang "Sirenes" (SND) van het paneel, inclusief de vertragingen.
- **Herhaal versturen alarm** - Herhaalt de status van de uitgang "Versturen alarm brandweer" (Fire R) van het paneel, inclusief de vertragingen.
- **Herhaal blussen** - Herhaalt de status van de uitgang "Blussen" (Fire P) van het paneel, inclusief de vertragingen.
- **Herhaal storing** - Herhaalt de status van de uitgang "Storing" (Fault) van het paneel.

In het geval dat een van de brandmeldpanelen niet meer wordt gevonden in het netwerk, tonen de andere panelen het bericht "Storing paneel nr. X".

Als het IP adres van een paneel wordt gedubbeld, tonen de panelen het bericht "Dubbel IP adres paneel nr. X".

Wanneer u klaar bent met de instellingen drukt u op de drukknop "Opslaan" vanuit het hoofdscherm.

### 4.7.3 Menu uitschakelingen

Dit submenu biedt de installateur de mogelijkheid om de volgende signaleringen in of uit te schakelen:

- **Aardfout**
- **Hoge accu weerstand**
- **Interne zoemer**

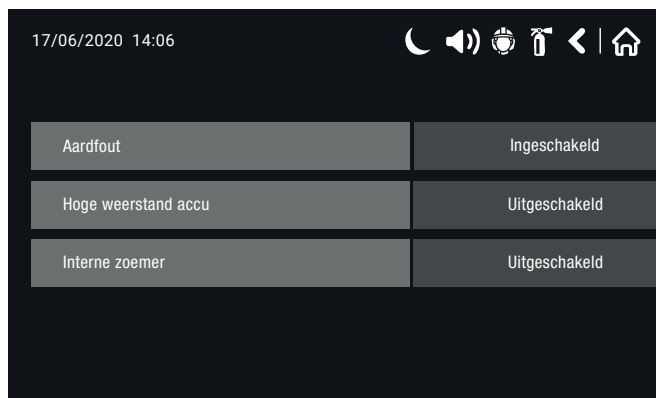

**LET OP: de indicatie "Hoge accu weerstand" moet worden geactiveerd conform de norm EN54-4! Bij de eerste inschakeling van het paneel is de indicatie "Hoge accu weerstand" gedeactiveerd, de installateur moet de indicatie activeren. Bij iedere herstart van het paneel (hoofdvoeding en reservevoeding afgekoppeld) wordt de indicatie "Hoge accu weerstand" uitgeschakeld en moet de installateur deze opnieuw activeren.**

Wanneer u klaar bent met de wijzigingen drukt u op de drukknop "Opslaan".

### 4.7.4 Mode sirenes

In dit submenu heeft de installateur de mogelijkheid om de parameters die gemeenschappelijk zijn voor alle sirenes op de lus in het systeem in te stellen en te wijzigen.



De volgende parameters kunnen worden gewijzigd:

- **Signaalgevers mode:** door op deze drukknop te drukken, kunt u de werkwijze van de sirenes wijzigen:
  - ◊ **Algemeen** – bij een brandalarm worden alle sirenes geactiveerd, ongeacht tot welke meldergroep ze behoren;
  - ◊ **Van meldergroep** – bij een brandalarm worden alleen de sirenes geactiveerd die behoren tot de meldergroep van waaruit het alarm werd gegenereerd;
- **Herstart sirenes:** dit veld is actief in beide werkwijzen (Van meldergroep en Algemeen). Wanneer deze optie is uitgeschakeld, zullen na de eerste stop van de sirenes (indrukken van de knop Stil Alarm), de sirenes niet opnieuw worden geactiveerd in geval van een tweede brandalarmgebeurtenis, ze kunnen in dit geval alleen handmatig worden geactiveerd. Wanneer de optie is geactiveerd zullen de gestopte sirenes automatisch actief worden in het geval van een tweede alarmgebeurtenis.
- **Evacuatie Timeout:** dit is de vertraging bij de start van de daadwerkelijke evacuatie van de locatie. Er kan een vertraging worden ingevoerd van 1 tot 10 minuten. Als de waarde=0 zal het paneel nooit in evacuatie mode gaan (automatisch).
- **Alarm toon:** veld voor het wijzigen van de toon van de sirenes wanneer deze in de conditie voor brandalarm zijn. Met de drukknoppen + en -, kunt u de toon kiezen, uit 32 beschikbare tonen. Standaard is de alarm toon in het paneel nummer 3 (800Hz-970Hz bij 1Hz).
- **Evacuatie toon:** veld voor het wijzigen van de toon van de sirenes wanneer deze in de conditie voor evacuatie zijn. Met de drukknoppen + en -, kunt u de toon kiezen, uit 32 beschikbare tonen. Standaard is de toon voor evacuatie in het paneel

toon nummer 1  
(970Hz ononderbroken).

- **Toon schoolbelfunctie:** veld voor de wijziging van de toon van de sirenes wanneer deze in de mode schoolbel zijn (970Hz, 0,5s AAN / 0,5s UIT x3)

Door op de drukknop “VERDER” te drukken krijgt u toegang tot het submenu voor de instelling van de alarm- en evacuatieparameters.

- **ALARM INSTELLINGEN:**

- ◇ **Knipperlicht** - alleen het optische deel van de sirenes op de lus wordt geactiveerd. De uitgang “SND” van het paneel wordt NIET geactiveerd.
- ◇ **Sirene** - alleen het akoestische deel van de sirenes op de lus wordt geactiveerd. De uitgang “SND” van het paneel wordt geactiveerd.
- ◇ **Sirene/Knipperlicht** - zowel het akoestische als het optische deel van de sirenes op de lus wordt geactiveerd. De uitgang “SND” van het paneel wordt geactiveerd.
- ◇ **Individual** – iedere sirene wordt actief volgens zijn eigen instellingen, die zijn vastgelegd in het menu Verder van elk sirene element.

- **EVACUATIE INSTELLINGEN:**

- ◇ **Knipperlicht** - alleen het optische deel van de sirenes op de lus wordt geactiveerd. De uitgang “SND” van het paneel wordt NIET geactiveerd.
- ◇ **Sirene** - alleen het akoestische deel van de sirenes op de lus wordt geactiveerd. De uitgang “SND” van het paneel wordt geactiveerd.
- ◇ **Sirene/Knipperlicht** - zowel het akoestische als het optische deel van de sirenes op de lus wordt geactiveerd. De uitgang “SND” van het paneel wordt geactiveerd.

- **EVACUATIE CYCLUS:** Deze functie maakt het mogelijk de sirenes af te wisselen tijdens de evacuatie- of alarmgebeurtenis die aan de gang is, door afwisselend naar de AAN- en UIT-status te gaan (alleen knipperlicht) volgens de ingevoerde tijden; dit maakt het mogelijk om de afwisseling van de sirenes met een voice- evacuatiepaneel direct ter plekke te beheren.

- ◇ **UIT** - tijdsinterval van 1 tot 600 seconden, gedurende de evacuatie/het alarm werken de sirenes alleen in de knipperlicht mode (voor de beschikbare modellen).
- ◇ **AAN** - tijdsinterval van 1 tot 600 seconden, gedurende de evacuatie/het alarm werken de sirenes met de instelling die is gekozen in het menu “Evacuatie instellingen” - bijvoorbeeld wanneer de optie Sirene/Knipperlicht is ingesteld, zullen de sirenes tegelijk geluid maken en knipperen (voor de beschikbare modellen).

- **POLARITEIT** – keert de werkingsmode van het afwisselen van de sirenes om van UIT/AAN naar AAN/UIT.



**LET OP: Om de functie voor afwisselen van de evacuatie cyclus te activeren, moet een tijd anders dan 0 worden ingevoerd in allebei de velden, AAN en UIT. Anders is de cyclus niet actief.**

Voorbeeld: de werkingsmode is ingesteld als “Sirene/Knipperlicht” en de cyclustijden zijn ingesteld als AAN: 30sec. en UIT: 40 sec.

Wanneer de evacuatie aan de gang is in de beveiligde locatie, zal het systeem werken volgens de evacuatie-instellingen, als volgt: de sirenes zullen klinken (evacuatietoon) en knipperen gedurende 30 seconden, en daarna knipperen ze alleen, gedurende 40 seconden. De cyclus herhaalt zich totdat het systeem wordt gereset (Herstel) of bij het indrukken van de knop voor stoppen van het alarm.

- **EVAC MELDERGROEPEN:** wanneer u zich toegang verschaft tot deze functie, wordt een nieuw scherm geopend voor het beheer en de activering van de EVAC-meldergroepen van de voice- evacuatiepaneel dat is aangesloten op het brandmeldsysteem via de meegeleverde interface (zie volgende paragraaf).

## 4.7.5 Module interface panelen FIRE / EVAC

Met behulp van deze interface kunnen de Comelit 41CPE118 brandmeldpanelen worden aangesloten op één en maximaal 5 compacte panelen voor Comelit voice-evacuatie, artikelen: 49CCO002, 49CCO004, 49CCO006. Hier wordt een netwerk gecreëerd waarin de luidsprekerlijnen in de verschillende gebieden van de beveiligde locatie automatisch worden aangestuurd en geactiveerd volgens de programmering in het speciale menu van het brandmeldpaneel..

- **Aansluiting hardware interface**

De aansluiting in het netwerk tussen het paneel 41CPE118 en het/de paneel/panelen EVAC gebeurt met behulp van een netwerkkabel CAT 5e SF/UTP PH30, gekrompen met standaard stekker RJ45 in "B" zowel aan de kant van het brandmeldpaneel als aan de kant van het voice-evacuatiepaneel.

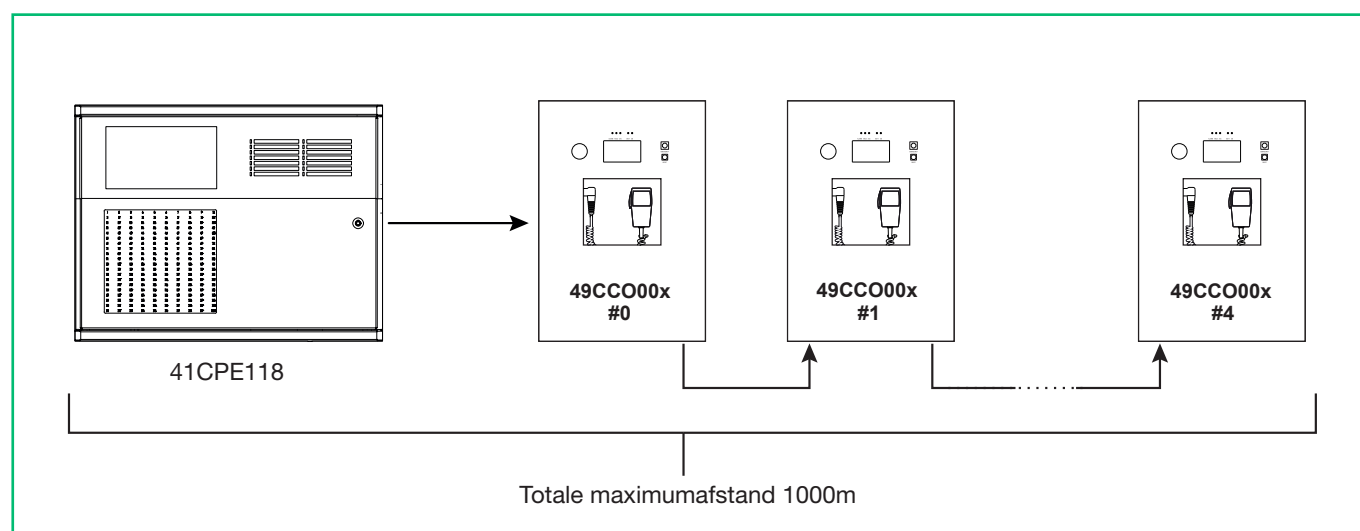

Sluit de kabel aan op de ethernetpoort van de interface die in het brandmeldpaneel is geïnstalleerd en op een van de 2 LINK-poorten in het paneel 49CCO00X. In geval van meerdere EVAC panelen gebruikt u de tweede ethernetpoort LINK om vervolgens door te gaan met de aansluiting op het netwerk van het volgende EVAC paneel.

- **Programmeren interface zijde brandmeldpaneel 41CPE118:**

Om de interfacemodule te programmeren moet u zich toegang verschaffen tot het menu van het paneel 41CPE118 en ingelogd zijn als gebruiker van niveau 3, kies achtereenvolgens:

### SYSTEEM – PROGRAMMEREN – PANEEL – NETWERK – NETWERK INSTELLINGEN

In het menu van de netwerk instellingen stelt u de volgende parameters in:

- ◇ **NETWERK STATUS** = INGESHAKELD
  - ◇ **NETWERK TYPE** = 1.VOICE EVAC of 2.VOICE EVAC + LAN
1. Stel VOICE EVAC in indien het systeem bestaat uit een brandmeldpaneel dat is verbonden met een of meer EVAC panelen. Op deze manier zal het paneel 41CPE118 de interface voor de communicatie tussen het brandmeldpaneel en het/de EVAC paneel/panelen activeren.
  2. Stel VOICE EVAC + LAN in indien het systeem bestaat uit een brandmeldpaneel dat via LAN is aangesloten op andere panelen 41CPE118 (voor communicatie gebeurtenissen of supervisie door SW) en deze bovendien verbonden moet zijn met een of meer voice-evacuatiepanelen.
- ◇ **AANTAL EVAC PANELEN** = van 1 tot max. 5 (voer het totale aantal op het systeem aangesloten EVAC panelen in)
  - ◇ Om door te gaan met het programmeren van de interface, moet de relevante groep van brandmeldergroepen worden toegewezen aan de brandmeldergroepen, aangezien de activeringscommando's naar het/de evac paneel/panelen verwijzen naar de alarmen afkomstig van de groepen van meldergroepen.



**LET OP:** Voor een correcte programmering van deze functie bedraagt het maximale aantal groepen van meldergroepen die aan de brandmeldergroepen kunnen worden gekoppeld 1. De activering van de EVAC meldergroepen refereert alleen aan de groep van meldergroep A.

Voorbeeld: Rookmelders kantoren BG (Meldergroep 1), Drukknoppen kantoren BG (Meldergroep 2), Verlaagd plafond kantoren BG (Meldergroep 3)

In het voorbeeld zullen de brandmeldergroepen 1,2,3 deel uitmaken van de groep van meldergroepen nr. 1 die een Evac profiel zal hebben dat gericht is op het waarschuwen van de personen op de locatie met een waarschuwings- of evacuatiebericht, op basis van de programmering.

Na de afzonderlijke brandmeldergroepen van het systeem te hebben gekoppeld aan de betreffende groepen, moeten de waarschuwings- en evacuatieberichten worden gecombineerd met de groepen van brandmeldergroepen, kies de volgende vanaf het display van het paneel 41CPE118:

## SYSTEEM – PROGRAMMEREN – PANEEL – MODE SIRENES – VERDER – EVAC MELDERGROEPEN

Voor iedere groep van meldergroepen (maximaal 48) stelt u het type bericht in dat moet worden afgespeeld voor de beheerde EVAC meldergroepen.

EVAC meldergroepen	1	2	3	4	5	6
EVAC paneel 0	E	A	A	A	A	uit
EVAC paneel 1	uit	uit	uit	uit	uit	uit
EVAC paneel 2	uit	uit	uit	uit	uit	uit
EVAC paneel 3	uit	uit	uit	uit	uit	uit
EVAC paneel 4	uit	uit	uit	uit	uit	uit

- **Meldergroep groep:** Geeft aan op welke groep van meldergroepen u aan het werken bent, gebruik de drukknoppen + en - om van groep te wisselen.
- **EVAC meldergroep:** Er zijn zes uitgaande luidsprekerlijnen vanaf het Evac paneel 49CCO00X.
- **Evac paneel X:** Verwijst naar het Evac paneel dat is aangesloten op het systeem.
- **4 – Matrix:** Voer het type bericht in dat moet worden geactiveerd op de betreffende EVAC meldergroep (lijn luidsprekers), de berichten kunnen van de volgende types zijn:
  - ◊ **A:** waarschuwingsbericht
  - ◊ **E:** evacuatiebericht
  - ◊ **UIT:** geen bericht.

Sla de wijzigingen op.

Voorbeeld: De activering van de Evac meldergroepen (luidsprekerlijnen) van het Evac 0 paneel is geprogrammeerd bij een brandalarm afkomstig van de groep meldergroepen 1 van het brandmeldpaneel 41CPE118.

In dit voorbeeld zal bij een alarm van de groep meldergroepen 1, het EVAC paneel het EVACUATIE-bericht afspelen in de audiozones 1, en het WAARSCHUWINGSBERICHT in de zones 2,3,4,5. De audiozone 6 is UIT, er zal geen bericht worden afgespeeld op deze lijn.

Opmerking: Op het moment dat het paneel 41CPE118 naar de evacuatie mode gaat (door handbediende of automatische activering) zullen alle geprogrammeerde audiozones van de Evac panelen automatisch omschakelen naar het evacuatiebericht.

- **Programmeren zijde paneel EVAC 49CCO00X:**

Voor de configuratie van de parameters van het/de paneel/panelen Evac verbonden met het brandmeldpaneel 41CPE118, vanaf het display hiervan achtereenvolgens kiezen:

## HOOFDMENU – CONFIGURATIE - RACK CONFIG INSTELLEN - SYSTEEM

In System racks: voer het totale aantal panelen 41CPE118 + 49CCO00X in het systeem in (max 6).

In Rack address: ID adres van het EVAC paneel waarmee u bezig bent (van 0 tot 4).

Druk op ESCAPE en SAVE.

Voorbeeld: als ik een paneel 41CPE118 en een EVAC paneel gebruik, moet ik het volgende instellen:

In System racks: 2

In Rack address: 0

als het systeem daarentegen bestaat uit een paneel 41CPE118 en 2 EVAC panelen, moet het volgende worden ingesteld:

In System racks: 3 (voor beide Evac panelen)

In Rack address: 0 (voor de eerste Evac) en 1 (voor de tweede ).



**LET OP:** de nummering van de EVAC panelen begint bij 0 en niet bij 1.

#### 4.7.6 Mode noodknoppen

In dit submenu heeft de installateur de mogelijkheid om de alarmmode te kiezen die wordt ingeschakeld na het indrukken van het flexibele element van de handbediende knop.

Door op de actieve knop te drukken, kunt u de werkingsmode wijzigen:

- **Gemeenschappelijk** - er wordt een algemeen alarm gegenereerd, onafhankelijk van de meldergroep waaraan het is verbonden.
- **Van meldergroep** - er wordt alleen een alarm gegenereerd voor de meldergroep waaraan de handbediende drukknop is gekoppeld.

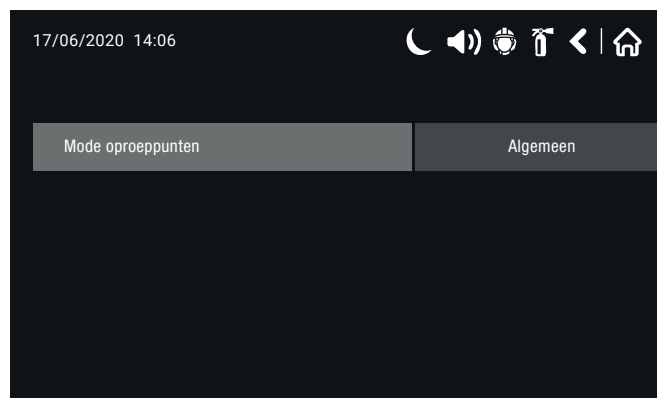

Wanneer u klaar bent met de wijzigingen drukt u op de drukknop "Opslaan".

#### 4.7.7 Selectie van de taal

Hier kan de installateur de taal kiezen uit de talen die beschikbaar zijn in het systeem.

Om de taal van de menu's van het paneel 41CPE118 te wijzigen, drukt u op de drukknop met de gewenste taal en slaat u de verandering op.

#### 4.7.8 Vertraging (T1)

Hier kan de installateur een gemeenschappelijke vertragingstijd instellen voor de activering van alle uitgangen (van 0 tot 60 seconden).

Gebruikt voor de eerste controle van het alarm.



**LET OP:** als de vertragingstijd van de meldergroep T2 is ingesteld op 0, zal de gemeenschappelijke vertragingstijd T1 worden genegeerd.

Zie BIJLAGE E - Werkalgoritme "Twee alarmstatusniveaus".



### 4.7.9 Printer

Hier kan de installateur kiezen welk model thermische printer is aangesloten op het brandmeldpaneel.

De volgende modellen zijn beschikbaar: 41PRN100, KAFKA, DATECS. Naast het printermodel kunt u in hetzelfde menu het ESPA 4.4.4-communicatieprotocol instellen dat uitgaat van de RS232-poort, als er geen printer op is aangesloten.

De parameters van de poort RS232 zijn bij selectie van het protocol ESPA 4.4.4 als volgt:

- Baudrate - 9600
- Pariteitsbit - geen
- Stopbit - 1
- Controle - geen

Selecteer het gewenste model en druk vervolgens op de drukknop "Opslaan".

### 4.7.10 Bedrijfslogo

In dit menu kan aanvullende informatie worden ingevoerd, deze wordt op 4 verschillende regels weergegeven.

Druk op het actieve veld naast het regelnummer om de tekst (max. 40 tekens) in te voeren en druk vervolgens op de drukknop "Opslaan".

De ingevoerde informatie wordt midden in het scherm getoond, als een screen saver, wanneer het paneel in standbymode gaat.

Bedrijfslogo	
Rij 1	
Rij 2	
Rij 3	
Rij 4	

### 4.8 Herstel beginwaarden

In dit menu kan de installateur de volledige systeemconfiguratie terugzetten naar de fabrieksinstellingen.

Het paneel vraagt om de bevestiging van de gebruiker alvorens over te gaan tot herstel van de parameters.

### 4.9 Opslaan

Deze drukknop maakt het mogelijk de randapparatuur van het paneel of de op de lus geïnstalleerde elementen allemaal tegelijk op te slaan.

## 4.10 PROGRAMMERING EN KOPPELING MET DE CLOUD

### INLEIDING

De Cloud-infrastructuur van Comelit heeft nu een gedeelte “Systeembeheer” dat toegankelijk is zowel vanuit de app MYComelit (beschikbaar voor Android en iOS) als via de webpagina “https://pro.comelitgroup.com/” - in het gedeelte “My Comelit”, waarmee een veilige en continue externe verbinding tot stand kan worden gebracht met de verschillende Comelit-apparaten, waaronder de LogiFire centrales 41CPE118, uitgerust met de meest recente firmwareversie, zodat de systemen volledig op afstand beheerd kunnen worden.

De ethernetverbinding van de centrale met de Comelit-cloud komt tot stand via de RJ45 LAN-poort op het moederbord. Raadpleeg de afbeelding in hoofdstuk 3.3.- Element 1 - LAN - RJ45 poort voor de fysieke netwerkverbinding.

Opmerking: Voor de verbinding met de Comelit-cloud moet de LogiFire centrale zijn bijgewerkt tot firmwareversie 1.1.1 of hoger.

### CLOUD-REGISTRATIE EN PROGRAMMERING VAN DE PARAMETERS

De programmering van de centrale en van de parameters van de Cloud-functies is toegankelijk na toegang tot niveau 3.

Selecteer achtereenvolgens SYSTEEM - PROGRAMMERING - CENTRALE - NETWERK - NETWERKSTELLINGEN en druk op “GEAVANCEERD”.

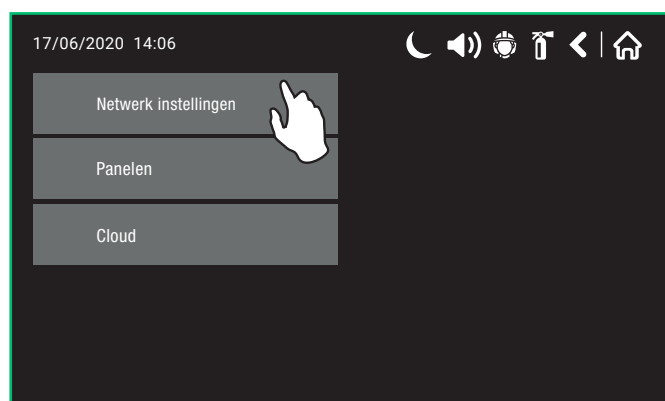

17/06/2020 14:06				
Paneel IP adres	172	25	160	202
Netmask	255	255	255	0
Router	172	25	160	250
Paneel MAC adres	90C682806EA1			
Redundantie	UIT			
Primaire DNS	8	8	8	8
Secundaire DNS	8	8	4	4

Voer vervolgens het IP-adres, de Netmask en Gateway in die aan de centrale moeten worden toegekend op basis van de netwerk-klasse van de plaats van installatie.

**Opmerking:** verander de primaire en secundaire DNS-parameters niet, tenzij uw netwerkbeheerder hier specifiek om vraagt.

Zodra de parameters zijn opgeslagen, keert u terug naar het menu NETWERK door te klikken op “”

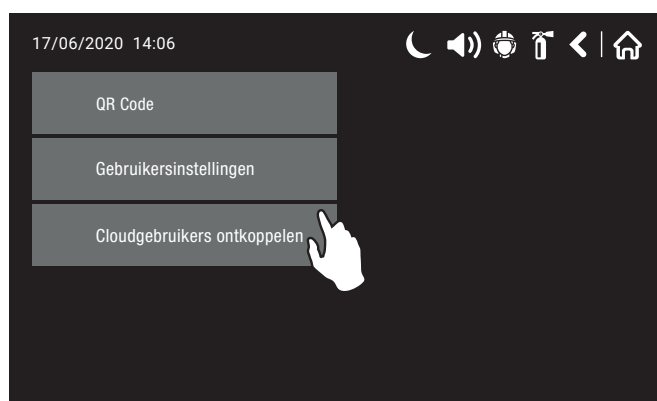

Klik op “Cloud” om het volgende menu weer te geven

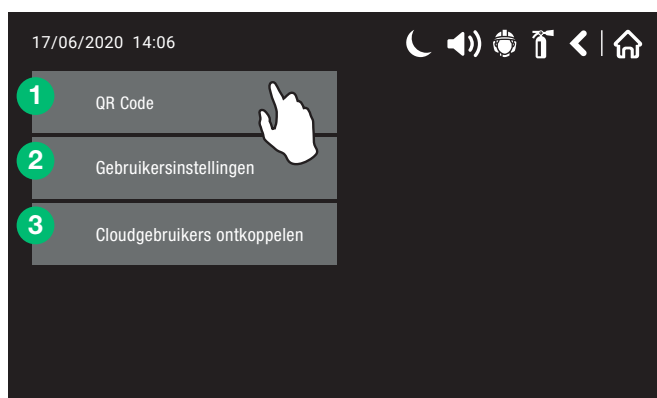

1 - Druk op “QR Code” en geef bij de eerste programmering aan de centrale een naam waarmee hij wordt aangegeven in het Cloud Webportaal en in de app (dezelfde naam zal ook in verschijnen het veld voor de netwerkinstellingen van de centrale).

**Opmerking:** indien aan de centrale al eerder een naam is toegekend, dan is het raadzaam deze naam in te voeren.



Nadat de naam van de centrale is ingevoerd, verschijnt op het display een QR-code die direct kan worden gescand met behulp van de app MYComelit in het gedeelte “Systeembeheer” (“+”), om de registratie bij het Cloud Webportaal te voltooien.

Als u niet in het bezit bent van de app MYComelit, dan kan de gebruiker de QR-code scannen met een speciale lezer om de unieke code te detecteren en deze direct handmatig in te voeren in het Cloud Webportaal, bij het gedeelte “nieuw brandmeldapparaat toevoegen”.



**Opmerking:** voor het aanmaken van een nieuwe locatie op het eigen dashboard van het Cloud Webportaal en het vervolgens toevoegen van een brandmeldapparaat, raadpleegt u de “gebruikersgids” die beschikbaar is in het onderste gedeelte van deze webpagina. ([https://staticpro.comelitgroup.com/filescms/mysites/mu\\_mysites\\_installer\\_IT.pdf](https://staticpro.comelitgroup.com/filescms/mysites/mu_mysites_installer_IT.pdf))

2 - Door op “GEBRUIKERSINSTELLINGEN” te klikken, laat het display de 3 verschillende soorten functies zien die kunnen worden toegekend aan de gebruikers die via de Cloud Web-service met de centrale werken:

- **INSTALLATEUR:** gereserveerd voor professionele gebruikers die zich bezighouden met de installatie en inbedrijfstelling van het systeem
- **ONDERHOUDSMONTEUR:** gereserveerd voor professionele gebruikers die zich bezighouden met het onderhoud van het systeem
- **GEBOUWBEHEERDER:** gereserveerd voor professionele gebruikers die verantwoordelijk zijn voor het systeem of voor veiligheidsmanagers

Raadpleeg indien nodig de lokale veiligheidsmanager voor meer uitleg over de toekenning van de functies die verantwoordelijk zijn voor de eerste inspectie, de periodieke inspectie, de bewaking, het onderhoud en de algemene controle van de branddetectiesystemen conform de plaatselijke richtlijnen en de geldende normen.

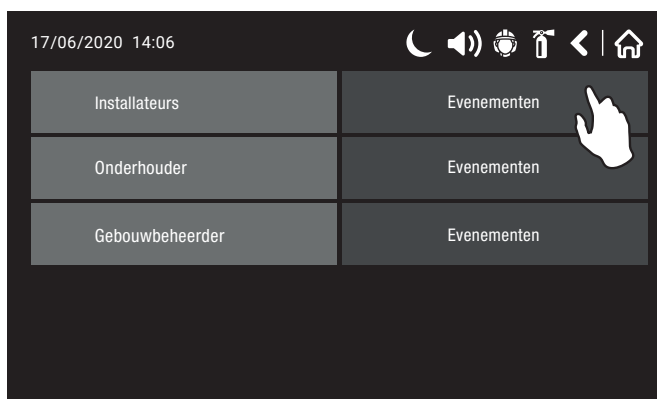

Voor elk type functie kan, door op de bijbehorende optie "GEBEURTENISSEN" te drukken, de ontvangst van e-mails, pushmeldingen (ontvangen via de app MYComelit) of tekstmeldingen binnen het Message Center (beschikbaar in de app en in het Cloud Webportaal) worden in- of uitgeschakeld, afhankelijk van 3 verschillende soorten gebeurtenissen, zoals in de volgende afbeelding wordt getoond:

17/06/2020 14:06		
Brand gebeurtenissen	E-Mail	Ingeschak
	Push notificatie	Ingeschak
	Berichtencentrum	Ingeschak
Storings gebeurtenissen	E-Mail	Ingeschak
	Push notificatie	Ingeschak
	Berichtencentrum	Ingeschak
Waarschuwings gebeurtenissen	E-Mail	Ingeschak
	Push notificatie	Ingeschak
	Berichtencentrum	Ingeschak

Elke afzonderlijke functie van "FIRE-gebruiker" heeft vervolgens de mogelijkheid om naar behoefte de ontvangst van elke type gebeurtenis, ALARM, STORING en TECHNISCH ALARM, in of uit te schakelen.

Nadat de wijzigingen zijn ingevoerd, keert u terug naar het menu via een druk op "◀" en selecteert u "OPSLAAN".

3 - Door op "CLOUD-GEBRUIKERS VERWIJDEREN" te klikken, wordt na een bevestigingsbericht de Cloud-registratie van de centrale geannuleerd en wordt het apparaat uit alle eerder gekoppelde Cloud-accounts verwijderd.

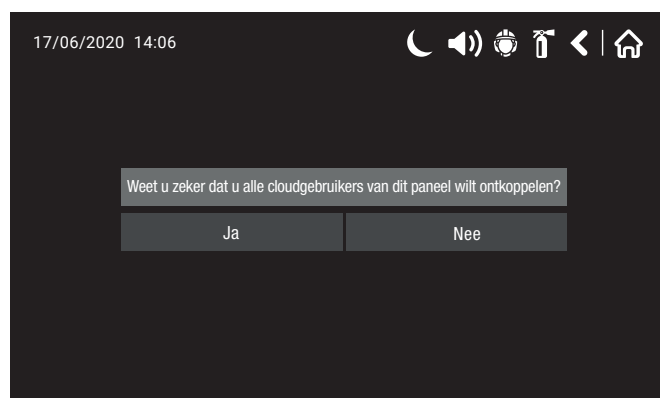

**Opmerking:** voer deze bewerking ALLEEN uit als u zeker weet dat u alle accounts die aan de brandmeldcentrale zijn gekoppeld wilt annuleren.

## 5. Onderhoud

### 5.1 Menu Onderhoud

Om toegang te krijgen tot het scherm van het menu Onderhoud selecteert u achtereenvolgens:

**SYSTEEM - ONDERHOUD**

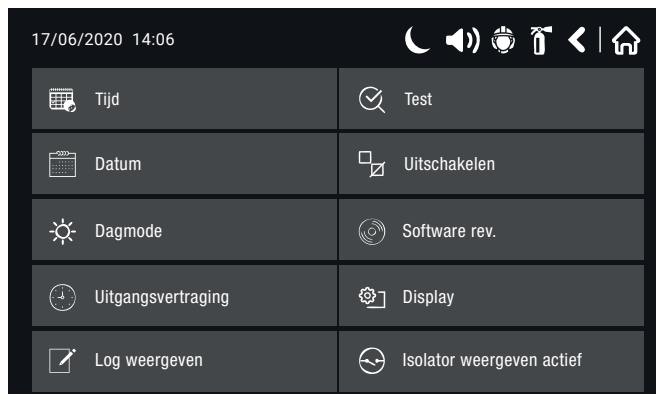

### 5.2 Invoer tijd

Druk vanuit het menu Onderhoud op de drukknop "Tijd" om de actuele tijd in te stellen

Verplaats u met de drukknoppen **+ en -** om de parameters te veranderen, of voer ze rechtstreeks in door op het numerieke veld te drukken.

Druk op de drukknop "Opslaan" om de veranderingen te bevestigen.

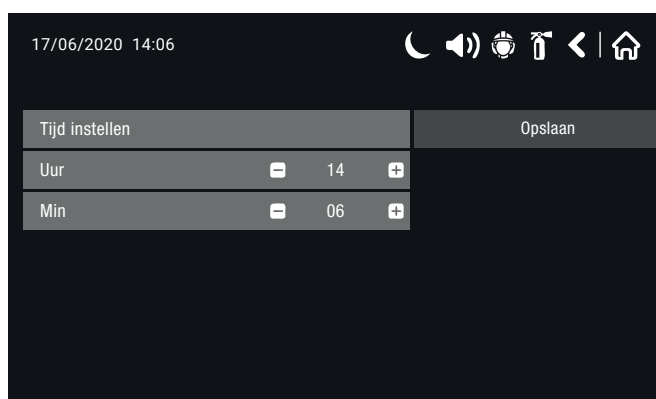

### 5.3 Invoer datum

Druk vanuit het menu Onderhoud op de drukknop "Datum" om de actuele datum in te stellen.

Verplaats u met de drukknoppen **+ en -** om de parameters te veranderen, of voer ze rechtstreeks in door op het numerieke veld te drukken.

Druk op de drukknop "Opslaan" om de veranderingen te bevestigen.

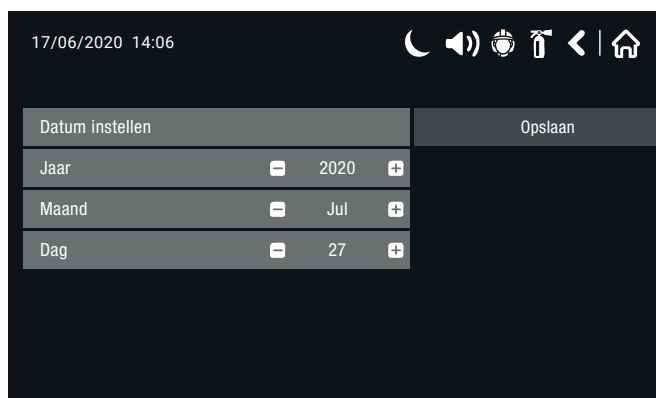

## 5.4 Dag Mode

Druk op de drukknop “Dag mode” vanuit het menu Onderhoud om de dagprogrammering van de werking van de melders in te stellen.

De dag mode kan zijn Ingeschakeld (AAN), Uitgeschakeld (UIT) of volgens programmering (Tijdplanning)

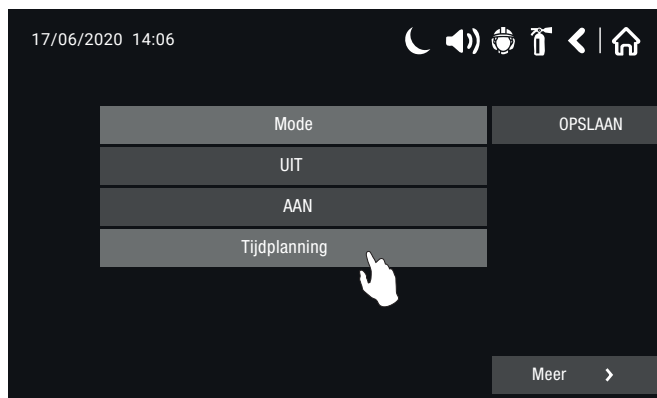

In deze mode gebruiken de melders het alarmniveau dat is geprogrammeerd als dag mode. Gewoonlijk is dit een lager gevoeligheidsniveau. Dit vermindert de kans op valse alarmen als gevolg van stof, sigarettenrook etc. In de nacht mode is het gevoeligheidsniveau van de melders hoger.

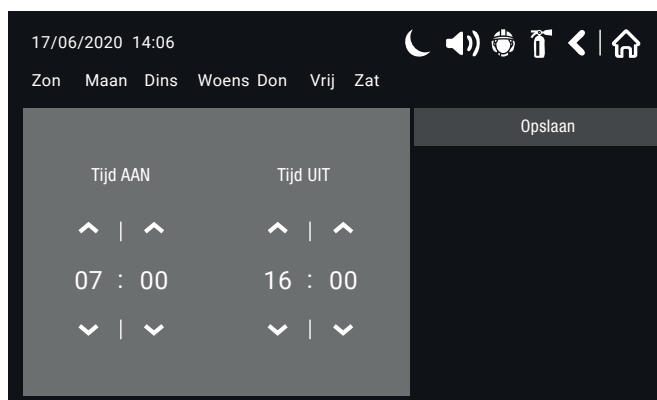

In de mode tijdprogrammering moeten het begintijdstip (tijdstip van activering van de dag mode) en het eindtijdstip (tijdstip van activering van de nacht mode) worden ingevoerd. De tijdstippen worden voor alle dagen van de week ingesteld. Het paneel 41CPE118 start standaard in nacht mode.

De dag mode wordt weergegeven met het pictogram  in het veld “Systeemstatus” van het paneel.

Als de nacht mode is ingesteld, wordt in het paneel het volgende pictogram weergegeven .

Sla de uitgevoerde wijzigingen op met de drukknop OPSLAAN.

## 5.5 Instelling vertraging uitgangen

Selecteer de drukknop “Vertraging uitgang” vanuit het menu Onderhoud om toegang te krijgen tot het submenu voor de activering/uitschakeling van de vertragingen van het paneel.

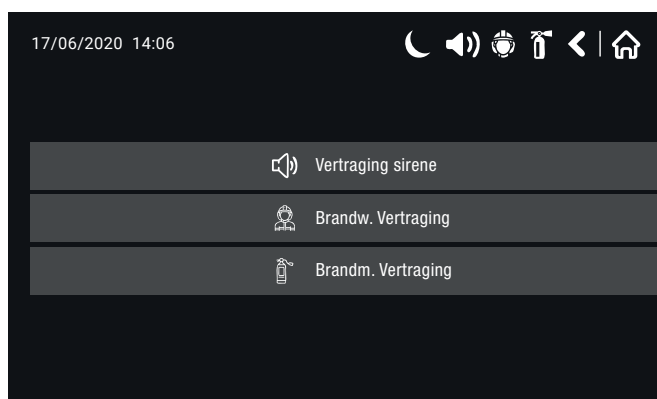

De vertragingen die kunnen worden ingesteld zijn:

- **Signaalgever vertraging:** Het is mogelijk een vertraging in te stellen om de activering van de sirenes op de lus en van de uitgang SND van het paneel uit te stellen. Deze vertraging biedt de mogelijkheid om de controleren of het alarm echt is voordat de sirenes op de beveiligde locatie worden geactiveerd. Wanneer de “Vertraging” is ingeschakeld, is de LED “**VERTRAGING**” op het frontpaneel van het paneel 41CPE118 actief.
- **Vertraging uitgang brandweer (versturen alarm):** Het is mogelijk om een vertraging in te stellen om de activering van de uitgang Versturen alarm brandweer (Fire P) in het paneel uit te stellen. Wanneer de “Vertraging” is ingeschakeld, is de LED “**VERTRAGING**” op het frontpaneel van het paneel 41CPE118 actief.
- **Vertraging uitgang Blussen:** Het is mogelijk om een vertraging in te stellen om de activering van de uitgang Blussen (Fire P) in het paneel uit te stellen. Wanneer de “Vertraging” is ingeschakeld, is de LED “**VERTRAGING**” op het frontpaneel van het paneel 41CPE118 actief.

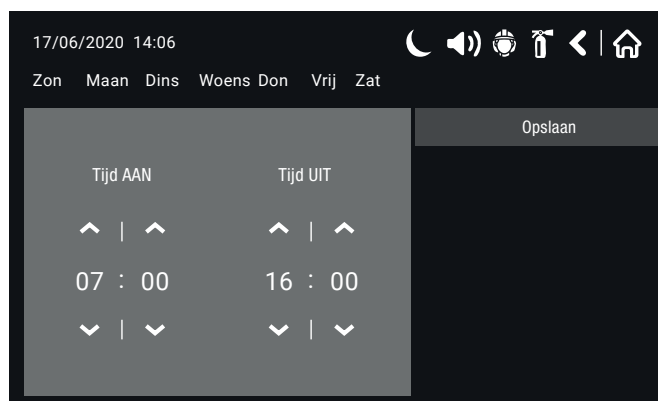
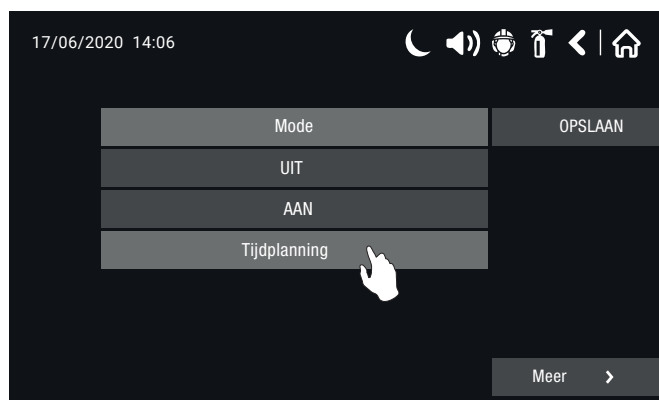
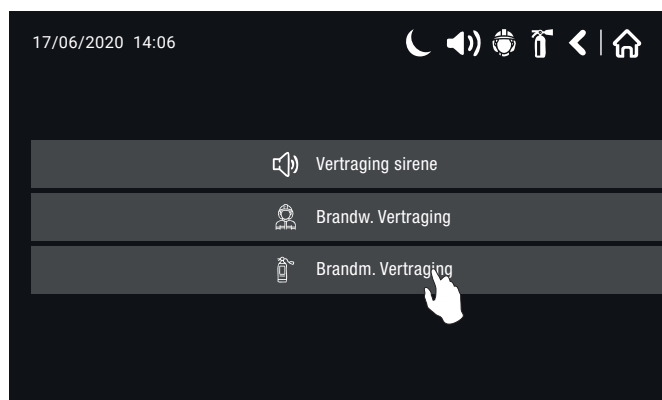

In de mode Programmering (planning) moeten het begintijdstip (tijdstip van activering van de vertraging) en het eindtijdstip (tijdstip van deactivering van de vertraging) worden ingevoerd. Het tijdstip wordt voor alle dagen van de week ingesteld. Wanneer de “Vertraging” is ingeschakeld, is de LED “**VERTRAGING**” op het frontpaneel van het paneel 41CPE118 actief.

Na afloop slaat u de wijzigingen op.

## 5.6 Weergave log gebeurtenissen

In dit submenu heeft u toegang tot het scherm voor de weergave van de gebeurtenissen die in het paneel zijn geregistreerd. Het brandmeldpaneel 41CPE118 kan maximaal 10.240 gebeurtenissen registreren, deze kunnen op datum of op nummer worden weergegeven.

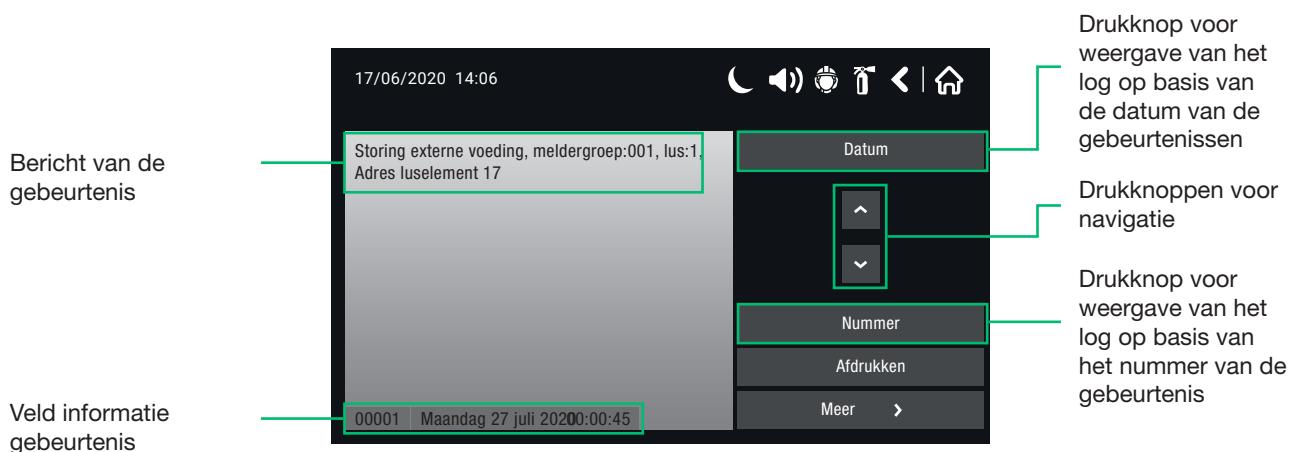

Door op de drukknoop "VERDER" te drukken kan de installateur het volledige gebeurtenisgeheugen wissen, na te hebben bevestigd met de "JA".





## 5.7 Test

Dit menu biedt de mogelijkheid om de werking van het systeem en de indicaties van het paneel te testen.

Na het menu TEST te hebben geopend, kan de installateur het volgende doen:

- Test van de meldergroepen;
- Test LED-indicaties (signalering van de interne zoemer en van de LED's van de voorste deur);
- Test van de elementen;
- Test uitgang sirenes (SND) van het paneel;



### 5.7.1 Test van de meldergroepen

Na het menu Test meldergroepen te hebben geopend, wordt een scherm weergegeven met een kaart van de eerste 60 meldergroepen.

Gebruik de pijlen omhoog en omlaag om door de resterende meldergroepen, tot aan nummer 200, te bladeren.

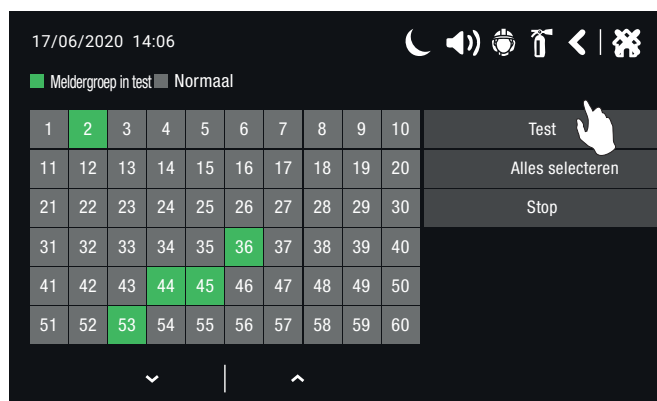
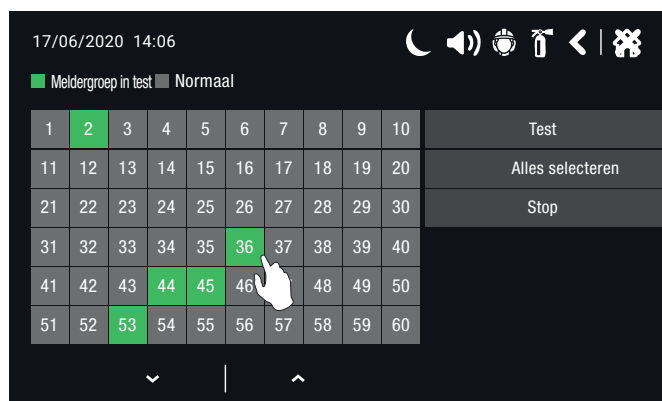

**Groen:** meldergroep in test

**Grijs:** meldergroep niet in test

Om de test te starten, selecteert u het nummer van de meldergroep of van de meldergroepen (de meldergroep wordt groen) en drukt u op de drukknop "Test".

De LED TEST op het frontpaneel van het paneel gaat vast branden.

Gedurende de mode test meldergroepen kan de installateur de melders/drukknoppen van de betreffende meldergroep inschakelen (met de rook-/warmtegenerator) om te controleren of ze correct functioneren.

Als de test goed gaat, wordt in het display van het paneel het bericht "Test alarm" weergegeven, gevolgd door de informatie met betrekking tot het alarmelement (nummer meldergroep, lus en element).

De LED van de meldergroep die gedurende de test in alarm is gaat branden.

Om de test van de meldergroepen te onderbreken, drukt u op de drukknop "Stop" - de LED TEST op de voorste deur gaat uit en de kleur van de meldergroep in het scherm van de test van de meldergroepen, gaat terug naar de standaardkleur (grijs).

Het is mogelijk om alle zones tegelijk te selecteren door op de drukknop "Selecteer alles" te drukken.



**LET OP:** Gedurende de brandmeldtest van een meldergroep worden de geprogrammeerde logische ingangen niet geactiveerd.

Als er in de geteste meldergroep ingangsmodule zijn aangesloten, zullen de logische signalen in geval van activering ervan niet worden verstuurd.

## 5.7.2 Test indicaties

Deze test stelt de installateur in staat om te controleren of de LED-indicaties van het frontpaneel en de akoestische signalering van de interne zoemer goed functioneren.

De test eindigt automatisch 6 seconden nadat hij gestart werd.

## 5.7.3 Test elementen

Service menu.

## 5.7.4 Test uitgang sirenes

Deze functie stelt de installateur in staat om de bewaakte uitgang voor de aansluiting van de sirenes (SND) van het paneel 41CPE118 te activeren.

Om de test te starten, drukt u op de drukknop AAN.

De uitgang SND zal actief worden en de LED TEST gaat branden. Om de test af te sluiten drukt u op de drukknop UIT.

## 5.8 Uitschakelingen/deactiveringen

Vanuit dit menu kan de installateur de lus elementen, de meldergroepen en de uitgangen van het brandmeldpaneel inschakelen/uitschakelen. Hieronder ziet u het scherm van het menu met de mogelijke opties.

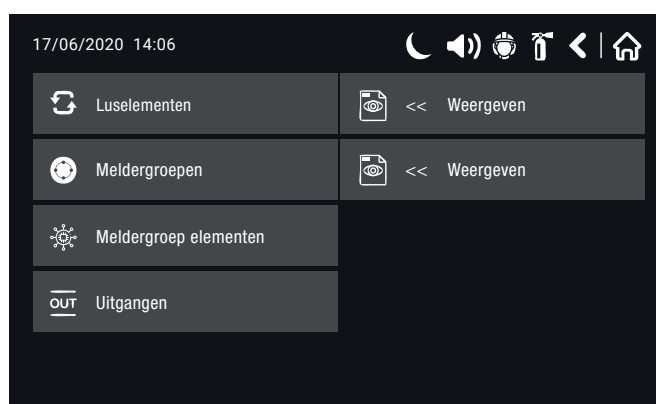

- **Lus elementen:** Drukknop voor de weergave/uitschakeling van de lus elementen
- **Meldergroepen:** Drukknop voor de weergave/uitschakeling van de meldergroepen van het systeem
- **Elementen meldergroepen:** Drukknop voor de weergave van de lus elementen die aan de meldergroepen zijn gekoppeld
- **Uitgangen:** Drukknop voor de uitschakeling van de bewaakte uitgangen van het paneel
- **View:** Drukknop voor de weergave van de status van de lus elementen
- **View:** Drukknop voor de weergave van de status van de meldergroepen

## 5.8.1 Uitschakeling van de lus elementen

Met de drukknop “Lus elementen” wordt het scherm voor de configuratie van elk afzonderlijk element op de lus opgeroepen, zoals we al eerder hebben gezien in het menu voor programmering van de elementen - paragraaf 4.3.2. Van hieruit kan de gebruiker/installateur de status en de parameters van de elementen controleren en eventueel overgaan tot uitschakeling ervan.

Door op de drukknop “Weergave” naast “Lus elementen” te drukken kunt u de status weergeven van alle elementen die aanwezig zijn op elk van de lussen. Als ze groen zijn, zijn de elementen aanwezig, als ze geel zijn betekent dit dat ze zijn uitgeschakeld, als ze grijs zijn betekent dit dat er geen element aan dat adres is gekoppeld (vrij adres). Door op het nummer van het betreffende element te drukken, gaat u naar het betreffende configuratiescherm.

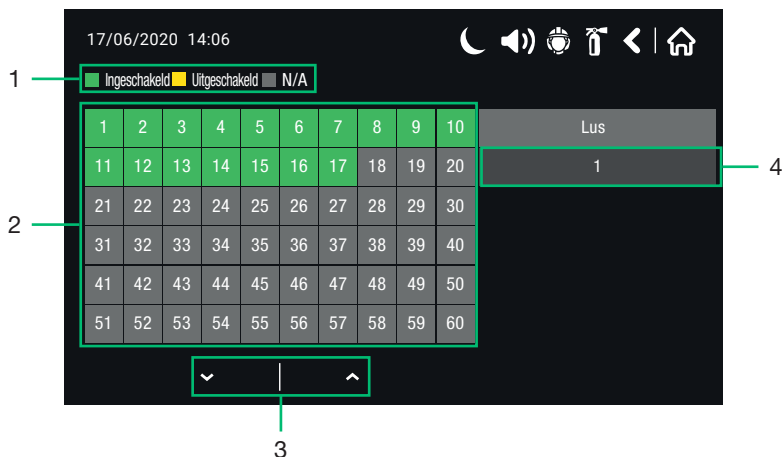

1. Pictogrammen element status
2. Lus elementen (1-250 per lus)
3. Drukknoppen om door de lijst met elementen te bladeren
4. Drukknop voor selectie van het lusnummer

In geval van deactivering van een element genereert het brandmeldpaneel het bericht “Lus element uitgeschakeld” en wordt tegelijkertijd de LED “UITSCHAKELINGEN” op het frontpaneel ingeschakeld. Een uitgeschakeld element kan geen berichten naar het paneel sturen. Bij uitschakeling van alle elementen (sensoren of drukknoppen) van een meldergroep die in de normale mode is geprogrammeerd of alle elementen behalve één van een meldergroep in de mode "Twee elementen", wordt deze automatisch uitgeschakeld en wordt het volgende bericht gegenereerd: “MELDERGROEP UITGESCHAKELD”.

## 5.8.2 Uitschakeling van de meldergroepen

Met de drukknop “Meldergroepen” wordt het scherm opgeroepen voor de configuratie van elke afzonderlijke meldergroep van het paneel, zoals we eerder hebben gezien in het menu voor programmering van de meldergroepen, van hieruit kan de gebruiker/installateur de parameters van de verschillende meldergroepen controleren en eventueel overgaan tot uitschakeling ervan.

Door op de drukknop “Weergave” naast “Meldergroepen” te drukken kunt u de status weergeven van alle aanwezige meldergroepen. Als ze groen zijn, zijn de meldergroepen aanwezig, geel betekent dat ze zijn uitgeschakeld. Door op het nummer van de betreffende meldergroep te drukken, gaat u naar het betreffende configuratiescherm.

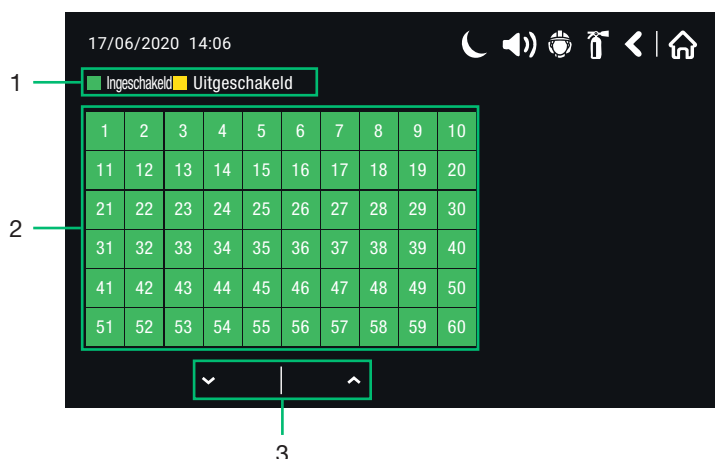

1. Pictogrammen meldergroep status
2. Meldergroepen (1-200)
3. Drukknoppen om door de lijst met meldergroepen te bladeren



In geval van uitschakeling van een meldergroep genereert het brandmeldpaneel het bericht “Meldergroep uitgeschakeld” en wordt tegelijkertijd de LED “UITSCHAKELINGEN” op het frontpaneel ingeschakeld.

### 5.8.3 Meldergroep elementen

Met de drukknop “Elementen van meldergroep” kan de gebruiker/installateur alle adressen van alle elementen weergegeven, onderverdeeld op lus en meldergroep.

Om het nummer van de lus te wijzigen, drukt u op de drukknop bij het veld “Lus”.

Om het nummer van de meldergroep te selecteren, drukt u op de drukknop bij het veld “Meldergroep”. Gebruik het virtuele toetsenbord om het nummer van de meldergroep in te voeren en druk op OK.

De adressen van de elementen die bij de lus of de geselecteerde meldergroep horen worden tegen een groene achtergrond weergegeven, in het andere geval is de achtergrond grijs. Gebruik de drukknoppen   om door de lijst met elementen te bladeren. Door op het nummer van een aanwezig element (groen) te drukken, gaat u naar het betreffende configuratiescherm.

### 5.8.4 Uitschakeling van de uitgangen

Met de drukknop “Uitgangen” kan de gebruiker/installateur de bewaakte uitgangen van het paneel 41CPE118 activeren of uitschakelen:

- Sirenes (SND)
- Alarm brandweer versturen (FIRE R)
- Brand blussen (FIRE P)

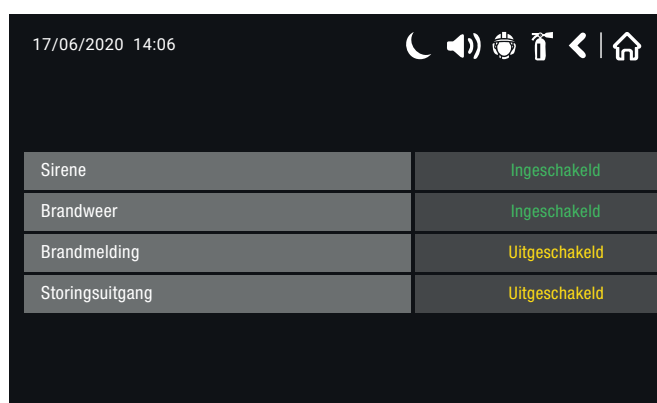

17/06/2020 14:06	
Sirene	Ingeschakeld
Brandweer	Ingeschakeld
Brandmelding	Uitgeschakeld
Storingsuitgang	Uitgeschakeld

- Storing (FAULT)

Om een uitgang uit te schakelen/te activeren drukt u op de drukknop naast de gewenste uitgang, als hij actief is wordt de drukknop groen, als hij is uitgeschakeld is de drukknop geel.

In geval van uitschakeling van een uitgang genereert het brandmeldpaneel het bericht “Uitgang uitgeschakeld” en wordt tegelijkertijd de LED “UITSCHAKELINGEN” op het frontpaneel ingeschakeld.



**LET OP: De uitgeschakelde uitgang zal niet worden geactiveerd door zijn activeringsgebeurtenis.**

Na afloop slaat u de wijzigingen op.

### 5.9 Software revisie

Door het menu “Software revisie” te openen vanuit het menu Onderhoud kunt u het scherm met de software versie van de voornaamste CPU en de revisie van de in het paneel geladen firmware weergeven.

Met dit menu kunt u bovendien ook de firmware van het paneel updaten.



**LET OP: Alvorens de firmware te gaan updaten, de programmering van het systeem OPSLAAN met behulp van de programmeersoftware (bestandsextensie \*.\* TDF) op de lokale computer. Het wordt aangeraden de standaardinstellingen te herstellen door middel van de hersteljumper in het paneel.**

Alvorens te beginnen met het updaten van de firmware van het paneel 41CPE118, moet u de meest recente firmwareversie downloaden (bestandsextensie \*.\* BIN) van onze officiële website [www.pro.comelitgroup.com](http://www.pro.comelitgroup.com).

Voor het updaten van de firmware gaat u als volgt te werk:

1. Sla het bestand (\*.bin) van de firmware op de lokale computer op;
2. Sla de programmering op met behulp van de programmeersoftware;
3. Ga naar het submenu "Software revisie" vanuit het menu Onderhoud. Op het scherm wordt de huidige versie van de software van het paneel weergegeven;
4. Sluit het paneel aan op de PC met de USB-kabel: van Normaal USB-A (zijde PC) naar Micro USB-B (zijde paneel);
5. Wacht tot de PC de nieuwe verwijderbare schijf heeft herkend;
6. Kopieer het nieuwe updatebeeldbestand (\*.bin) in de map van de verwijderbare schijf;
7. Na het beeldbestand te hebben gekopieerd werpt u de verwijderbare schijf uit door de optie Uitwerpen te selecteren in het dialoogvenster (klik met de rechter muisknop en selecteer Uitwerpen);
8. Als de gegevens in het beeldbestand correct zijn, start het paneel de procedure voor update van de firmware van de hoofdmicroprocessor, dit gaat vergezeld van korte geluidsignalen.
9. Koppel de USB-kabel los;
10. Als de fw update met goed gevolg is uitgevoerd, zal het paneel na afloop automatisch resetten.

## 5.10 Display

In dit menu kunt u een aantal instellingen van de parameters van het touchscreen display van het paneel uitvoeren.

- **Kalibratie Touch**



**LET OP: De kalibratie van het touchscreen display moet verplicht worden uitgevoerd met een pen voor touchscreens (of PALM).**

Voor de kalibratie van het display selecteert u achtereenvolgens:

### **SYSTEEM – ONDERHOUD – DISPLAY – KALIBRATIE TOUCH**

De kalibratie van het display wordt in 5 stappen uitgevoerd.

1. Het display toont het bericht: **“Druk op de cirkel in de linker bovenhoek van het scherm”**.  
De gebruiker moet 3 maal op het aangegeven punt in de linker bovenhoek van het display drukken. Ga vervolgens door met de kalibratie.
2. Het display toont het bericht: **“Druk op de cirkel in de rechter bovenhoek van het scherm”**.  
De gebruiker moet 3 maal op het aangegeven punt in de rechter bovenhoek van het display drukken. Ga door met de kalibratie.
3. Het display toont het bericht: **“Druk op de cirkel in de rechter onderhoek van het scherm”**.  
De gebruiker moet 3 maal op het aangegeven punt in de rechter onderhoek van het display drukken. Ga door met de kalibratie.
4. Het display toont het bericht: **“Druk op de cirkel in de linker onderhoek van het scherm”**.  
De gebruiker moet 3 maal op het aangegeven punt in de linker onderhoek van het display drukken. Ga door met de kalibratie.
5. Het display toont het bericht: **“Druk op de cirkel in het midden van het scherm”**.  
De gebruiker moet slechts eenmaal op het aangegeven punt in het midden van het display drukken.

Als de kalibratie met goed gevolg is uitgevoerd, gaat het paneel automatisch naar het beginscherm.

Als de kalibratie niet is geslaagd, verschijnt het bericht **“Kalibratie niet succesvol!”**

De nieuwe ingevoerde gegevens worden genegeerd. Voer de kalibratie van het display opnieuw uit.



Klik op de cirkel in  
de linker bovenhoek  
3 links



Klik op de cirkel in  
de rechter bovenhoek  
3 links



Klik op de cirkel in  
de linker onderhoek  
3 links



Klik op de cirkel in  
de rechter onderhoek  
3 links



Klik op de cirkel in het midden

- **Achtergrondverlichting:**

In dit submenu kunt u de "Achtergrondverlichting" inschakelen of uitschakelen via de optie "LCD uitschakelen".

Wanneer het item "LCD uitschakelen" actief is, zal de achtergrondverlichting van het display automatisch worden uitgeschakeld na 60 seconden van inactiviteit (de gebruiker heeft niet meer op het scherm gedrukt).

Na afloop slaat u de wijzigingen op.



**LET OP: Om te voldoen aan de norm EN54-2, moet de LCD uitschakel modes" gedeactiveerd zijn!**

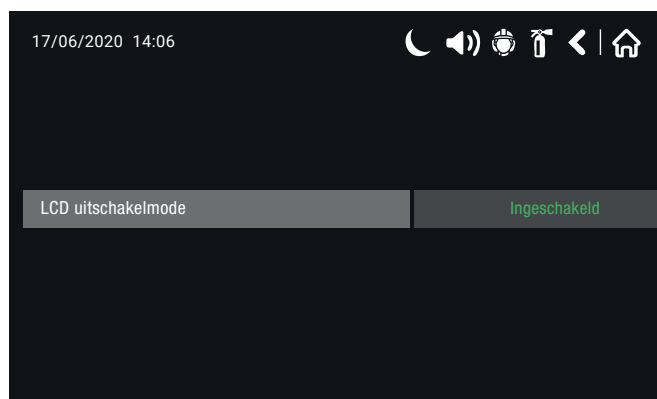

## 5.11 Actieve isolators weergeven

In dit menu kunnen de actieve isolators van de geadresseerde elementen voor elke paneellus worden weergegeven.

Om toegang te krijgen tot het menu selecteert u achtereenvolgens **SYSTEEM - ONDERHOUD – ACTIEVE ISOLATORS**.

De adressen van de elementen met geactiveerde isolators worden weergegeven in het veld "Adres" voor de betreffende lus.



**LET OP: Ieder geadresseerd luselement van Comelit beschikt over een isolator, met uitzondering van de mini-module 41IOM010.**

**De isolator van een element kan actief worden in geval van kortsluiting van het element, of van de ingaande of uitgaande luslijn.**

Adres lus 1	Adres lus 5
Adres lus 2	Adres lus 6
Adres lus 3	Adres lus 7
Adres lus 4	Adres lus 8

# 6. GIDS VOOR DE GEBRUIKER

## 6.1 Systeemstatusbalk

Toont de huidige status van het brandmeldpaneel 41CPE118, en geeft gedetailleerde informatie weer over de werkingmode (dag/nacht), de status van de uitgangen: Sirenes, Versturen alarm en Brand blussen etc.

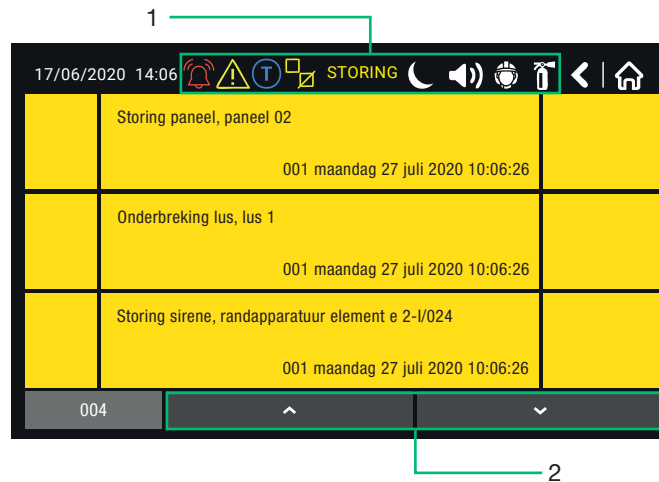

### 1. Drukknoppen voor de weergave van de status van het systeem

Deze statusbalk kan op alle toegangsniveaus en op elk gewenst moment worden weergegeven, ongeacht of het paneel in de mode Programmeren of Onderhoud is.

De pictogrammen voor Alarmen, Storingen, Technische alarmen, Uitschakelingen en Test worden weergegeven op basis van de status van het systeem en de gebeurtenissen die op dat moment actief zijn, door erop te drukken krijgt u toegang tot de weergave van het volledige bericht.

### 2. Drukknoppen voor navigatie

## 6.2 Statuspictogrammen van het paneel

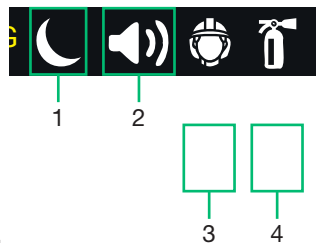

### 1. Pictogram werkingmode van het paneel









### 2. Statuspictogram voor Uitgang sirenes

### 3. Statuspictogram voor Uitgang alarm versturen





### 4. Statuspictogram voor Uitgang blussen







### 6.2.1 Pictogrammen modes paneel 41CPE118

Pictogram	Beschrijving
	<b>Mode voor LADEN</b> - laden van de gegevens voor configuratie van het permanente geheugen.
	<b>Mode voor OPSLAG</b> - opslag van de gegevens voor configuratie in het permanente geheugen.
	<b>Mode voor werking overdag</b> - de verwerking van de signalen vanaf de sensoren gebeurt met verminderde gevoeligheid (ingesteld voor iedere sensor).
	<b>Mode voor werking 's nachts</b> - de verwerking van de signalen vanaf de sensoren gebeurt met verhoogde gevoeligheid (ingesteld voor iedere sensor).
	<b>Mode ADRESSERING</b> - het paneel is in de werkingsmodus voor het instellen of wijzigen van elementadressen, zelf- of automatische adresseringsprocedure; het paneel volgt de status van de elementen niet en is inactief voor andere soorten bewerkingen tot het einde van de adresseringsprocedure.
	<b>FATALE fout of storing</b> - het paneel is niet in staat om verdere bewerkingen uit te voeren.
	<b>Evacuatie met ingestelde vertraging T1 op alle uitgangen</b> - knippert samen met het pictogram status van de uitgang/uitgangen, waarvoor de vertragingstijd is ingesteld. In het pictogram voor de status van de uitgang wordt de tijd tot aan de activering afgeteld. Dit gaat vergezeld van een ononderbroken geluidssignaal tot aan het moment van activering van de uitgang.
	<b>Evacuatie met ingestelde vertraging T2 voor uitgang (sirenes, brand, blussen)</b> - knippert samen met het pictogram status van de uitgang/uitgangen, waarvoor de vertragingstijd is ingesteld. In het pictogram voor de status van de uitgang wordt de tijd tot aan de activering afgeteld. Dit gaat vergezeld van een ononderbroken geluidssignaal tot aan het moment van activering van de uitgang.





### 6.2.2 Statuspictogrammen “Uitgang sirenes”

Pictogram	Beschrijving
	Activering van de sirenes
	Sirene op lus of sirene aangesloten op uitgang SND in storing.
	De sirenes zijn niet geactiveerd – de uitgang is in ruststand.
	De sirenes zijn gedeactiveerd – de uitgang is gedeactiveerd.

### 6.2.3 Statuspictogrammen “Uitgang versturen alarm brandweer”

Pictogram	Beschrijving
	Activering van de uitgang versturen alarm
	Uitgang versturen alarm in storing
	De uitgang voor versturen alarm is niet geactiveerd – de uitgang is in ruststand.
	De uitgang versturen brandalarm is gedeactiveerd – de uitgang is gedeactiveerd.

## 6.2.4 Statuspictogrammen “Uitgang brand blussen”

Picto-gram	Beschrijving
	Activering van de uitgang brand blussen
	Storing van uitgang brand blussen
	De uitgang brand blussen is niet geactiveerd – de uitgang is in ruststand.
	De uitgang brand blussen is gedeactiveerd – de uitgang is gedeactiveerd.

## 6.3 Berichten

Er kunnen maximaal 3 berichten tegelijk worden weergegeven in het display van het paneel. De volgorde waarin de berichten worden weergegeven:

1° - Het eerste ontvangen bericht;

2° - Alle berichten tussen het eerste en laatste bericht. Er kan door de verschillende berichten worden gebladerd met de navigatiepijlen;

3° - Het laatste ontvangen bericht.

Om het lezen te vergemakkelijken hebben de berichten verschillende achtergrondkleuren, afhankelijk van het gebeurtenistype: Rood in het geval van een alarmbericht, geel voor storingen en uitschakelingen, blauw voor technische alarmen en lichtgrijs voor testberichten.

## 6.4 Toegangs niveaus

Het brandmeldpaneel 41CPE118 heeft 3 toegangs niveaus. Het eerst niveau is toegang voor de gebruikers zonder dat deze een wachtwoord moeten invoeren.

De niveaus 2 en 3 zijn alleen toegankelijk na een wachtwoord te hebben ingevoerd.

Het wachtwoord wordt ingevoerd in het menu voor het wijzigen van de toegangs niveaus. Op basis van het toegangs niveau hebben de gebruikers verschillende beperkingen ten aanzien van de bewerkingen van het paneel.

## 6.5 Hoofdscherm van het display

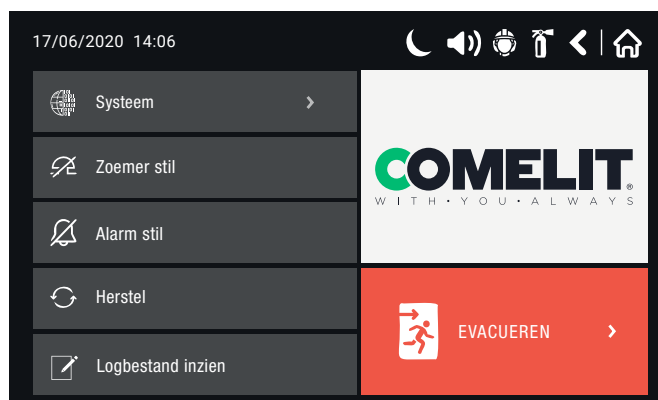

- **Drukknop “Stop Zoemer”:** Door op de drukknop te drukken wordt de interne zoemer van het paneel gestopt. De drukknop is actief voor de toegangs niveaus 1, 2 en 3.
- **Drukknop “Vertraging overbrugd”:** De drukknop is actief voor de toegangs niveaus 1, 2 en 3. Na het indrukken van de drukknop worden alle momenteel actieve vertragingen van de uitgangen op nul gezet.
- **Drukknop “Stop Sirene”:** De drukknop is actief voor de toegangs niveaus 2 en 3. Door op de drukknop te drukken worden alle geactiveerde sirenes en de hiermee samenhangende vertragingen geblokkeerd, de LED “STOP” gaat branden.
- **Drukknop “Herstel”:** De drukknop is actief voor de toegangs niveaus 2 en 3. Door op de drukknop te drukken worden alle actieve statussen gereset en keert het brandmeldpaneel terug naar de normale werkingsmode.
- **Drukknop “Evacuëren”:** De drukknop is actief voor de toegangs niveaus 2 en 3. Na het indrukken van deze drukknop worden alle sirenes en de geprogrammeerde of aan de gebeurtenis gekoppelde uitgangen geactiveerd, de LED “BRANDALARM” gaat branden en er wordt een evacuatiebericht weergegeven in het display.

## 7. Bijlagen

**Bijlage A: Foutberichten die worden weergegeven in het display van het brandmeldpaneel 41CPE118:**

Tekst van het bericht	Beschrijving
Alarm	Algemeen brandalarm
Lus element type fout	Op het adres is een element gevonden van een ander type dan voorzien.
Lus element storing	Het element reageert niet (verwijderd of in storing).
Dubbel adres	Er zijn elementen met hetzelfde adres op de lus aanwezig.
Vooralarm	Brandalarm afkomstig van een sensor/drukknop van een meldergroep die is ingesteld als "2 Elementen" of "Dubbel alarm".
Evacueren	Activering van de handbediende drukknop of de drukknop "Evacueren" van het paneel.
Lus element ingang storing	Storing op de ingang van een lus element.
Lus element uitgang storing	Storing op de uitgang van een lus element.
Lus element signaalgever storing	Sirene op lus in storing (kortsluiting of open lijn).
Storing uitgang - storing	Storing op de storingsuitgang van het paneel (kortsluiting of open lijn).
Brandweer storing	Storing op de uitgang voor versturen alarm brandweer van het paneel (kortsluiting of open lijn).
Algemeen brandalarm storing	Storing op de uitgang Blussen van het paneel (kortsluiting of open lijn).
Lus element uitgeschakeld	Een lus element werd uitgeschakeld.
Storing in de meetkamer	Storing van de fotodiode van de kamer van de sensor.
Melder vervuild	Fotodiode in de kamer van de sensor vuil.
TEST BRANDALARM	Alarm afkomstig van een sensor van een meldergroep die in test mode is
Signaal geblokkeerd	Blokkering van het signaal in de lineaire barrière.
Hoog signaal	Te hoog signaal van de lineaire barrière.
Drift/calibr. waarschuwing	Compensatiedrempel bereikt in de sensor.
Aardfout	Lekstroom naar de aarde < 10k.
Accu spanning laag	Accu paneel leeg.
Laad storing	Storing in het circuit voor opladen van de accu
Accu niet aanwezig/defect	De accu van het paneel ontbreekt.
230 Vac niet aanwezig	230V hoofdvoeding ontbreekt.
Signaalgever storing	Storing op de uitgang van de sirenes van het paneel (kortsluiting of open lijn)
AUX 24V storing	Kortsluiting (geen voeding) op de uitgang AUX 24V.
AUX 12V storing	Kortsluiting (geen voeding).
Randapparatuur element storing	Een randapparatuur element reageert niet (verwijderd of in storing).
Randapparatuur element type storing	Op het adres is een element gevonden van een ander type dan voorzien.
Externe voedingsstoring	Probleem met de externe voeding (accu leeg, accu ontbreekt, storing in acculader, hoofdvoeding ontbreekt of lekstroom naar de aarde).
Externe voeding niet aanwezig	De externe voeding ontbreekt.
Meldergroep uitgeschakeld	De meldergroep is uitgeschakeld.
Meldergroep in test	De meldergroep wordt getest.
Signaalgever uitgeschakeld	De uitgang sirenes werd uitgeschakeld.
Brandweer uitgang uitgeschakeld	De uitgang voor verzenden alarm (brandweer) werd uitgeschakeld.
Brandalarm uitgang uitgeschakeld	De uitgang Brandalarm werd uitgeschakeld.
Storing uitgang uitgeschakeld	De uitgang Storing werd uitgeschakeld.
Herstel	Het paneel werd gereset.
Stil Alarm	De sirenes werden uitgezet.
RAM storing	Fout in het RAM-geheugen.
Flash storing	Fout in het permanente geheugen.
Storing paneel	Verbinding met het andere paneel onderbroken (wanneer er twee of meer panelen zijn aangesloten in een netwerk).
Dubbel IP adres	Dubbel IP adres van het paneel.

Tekst van het bericht	Beschrijving
Dubbel paneel adres	Dubbel nummer van het paneel (wanneer er twee of meer panelen zijn aangesloten in een netwerk).
Dubbel IP adres en paneel nummer	Dubbel IP adres en nummer van het paneel (wanneer er twee of meer panelen zijn aangesloten in een netwerk).
Nieuw randapparatuur element gevonden	Het paneel heeft nieuwe randapparatuur elementen gevonden in de configuratie van het paneel
Nieuw lus randapparatuur gevonden	Er zijn nieuwe elementen gevonden op de lus.
Lus kortsluiting	Kortsluiting in de lus.
Lus open	Lus onderbroken.
Element/en niet geadresseerd	Een of meer niet geadresseerde elementen aanwezig op de lus.
Geactiveerde uitgang	Geactiveerde uitgang.
Netwerk Storing	Storing in het RS485-netwerk of LAN-netwerk.
Verkeerde storingscode	Onbekende code van het storingsbericht.
Alarm uitgang	Alarm of alarmgebeurtenis van een uitgang.
Aardfout overbrugd	De signalering van de aardfout werd uitgeschakeld vanuit het menu van het paneel.
Zender element actief	De uitgang voor verzenden alarm aan brandweer werd geactiveerd.
Blusuitgang actief	De brandblusuitgang werd geactiveerd.
Signaalgevers actief	De uitgang sirenes werd geactiveerd.
Uitloggen Gebruiker	Uitloggen op het programmeerniveau "Gebruiker".
Uitloggen Installateur	Uitloggen op het programmeerniveau "Installateur".
Inloggen Gebruiker	Inloggen op het programmeerniveau "Gebruiker".
Inloggen Installateur	Inloggen op het programmeerniveau "Installateur".
GASALARM!	Alarm gas van element 41IOM010.
TECHNISCH ALARM!	Technisch alarm van element 41IOM010.
Hoge accu weerstand	Hoge waarde ( $R_i > 0,3\Omega$ ) van de interne weerstand van de accu. De accu moet onmiddellijk door een nieuwe worden vervangen!
Uitschakeling controle hoge weerstand accu	De signalering voor hoge interne weerstand van de accu werd uitgeschakeld via het menu van het paneel.
Uitschakeling interne zoemer	De interne zoemer werd uitgeschakeld via het menu van het paneel.

**Bijlage B: Modellen van geadresseerde elementen van Comelit:****1. Geadresseerde melders:**

- **41RCS100 – Thermische detector.** Mogelijkheid tot werking met 3 temperatuurcategorieën: A1R\* (58°,RoR), A2S\* (60°), BS (75°).  
\* Gecertificeerde categorieën.
- **41RFU100 – Optische rookmelder.** Mogelijkheid tot het instellen van 4 gevoeligheidsniveaus: Hoog, Normaal, Gemiddeld en Laag.
- **41RML100 – Gecombineerde melder (optische rookmelder + thermische detector RoR).** Mogelijkheid tot het instellen van 4 gevoeligheidsniveaus: Hoog, Normaal, Gemiddeld en Laag. Mogelijkheid tot UITSCHAKELING van het optische of van het thermische deel.

**2. Geadresseerde handbediende drukknoppen:**

- **41APM000** – Handbediende drukknop voor binnen.
- **41PAE020** – Handbediende drukknop voor buiten IP67.

**3. Geadresseerde modules:**

- **41IOM010** – Mini-module 1 bewaakte ingang.
- **41IOM040** – Module 4 bewaakte ingangen.
- **41IOM022** – Module 2 bewaakte ingangen + 2 relaisuitgangen.
- **41IOM122** – Module 2 bewaakte ingangen + 2 bewaakte uitgangen (of relais).
- **41IOM000** – Module 1 bewaakte uitgang.
- **41IOM000/240** – Module 1 vermogensuitgang 230V.
- **41IOM004** – Module 4 bewaakte uitgangen.
- **41ISC000** – Module voor conventionele meldergroep.

**4. Geadresseerde sirenes:**

- **41SAB100** – Basis met sirene.
- **41SCB100** – Basis met sirene + knipperlicht.
- **41SAI000** – Sirene.
- **41SCI000** – Sirene met knipperlicht.



**LET OP:** Alle hierboven beschreven geadresseerde elementen van Comelit zijn voorzien van een geïntegreerde isolator, met uitzondering van de mini-module 41IOM010.

Bijlage C: Algemene structuur van de menu's:

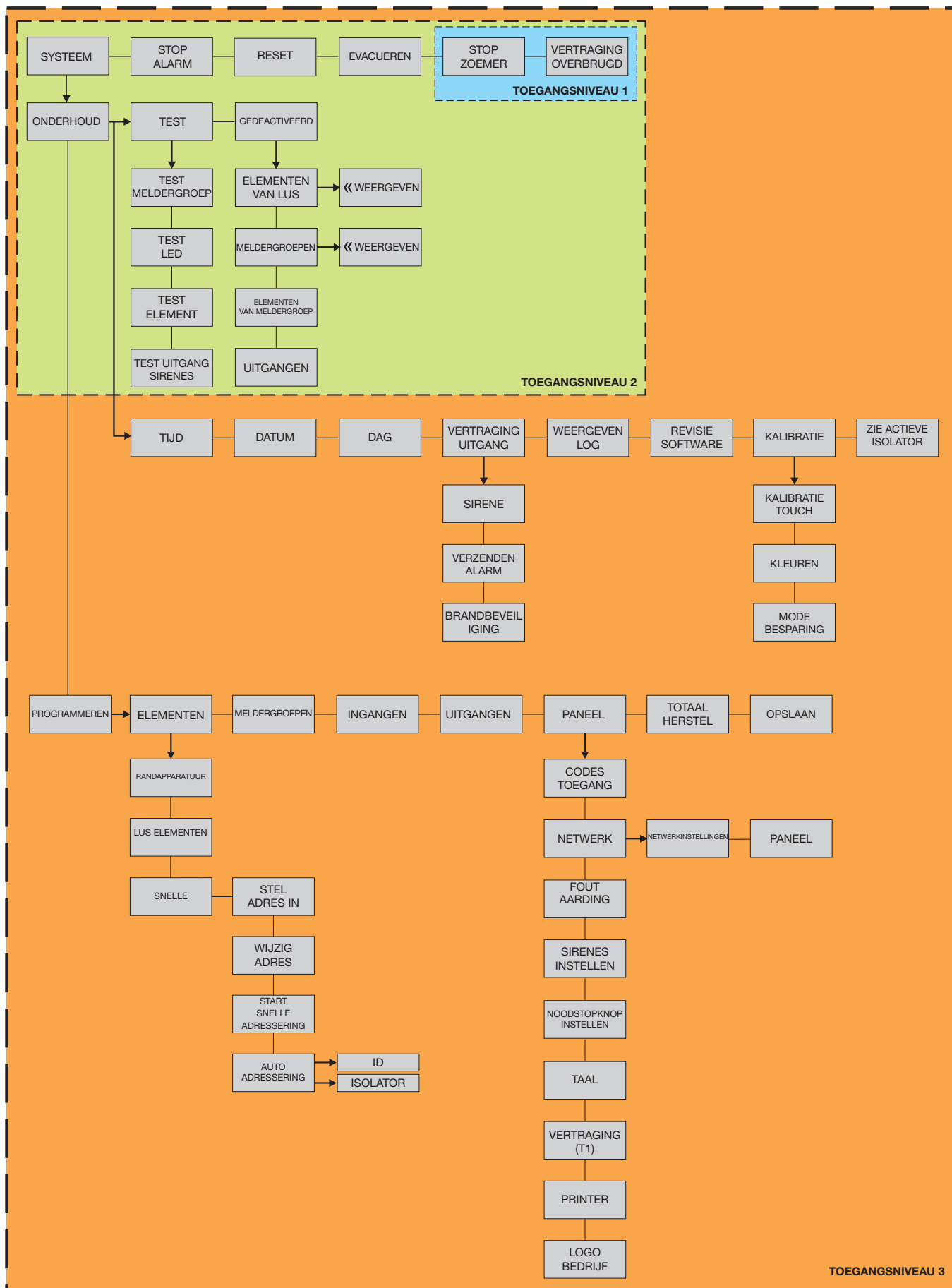

## Bijlage D: Eerste start van het systeem:

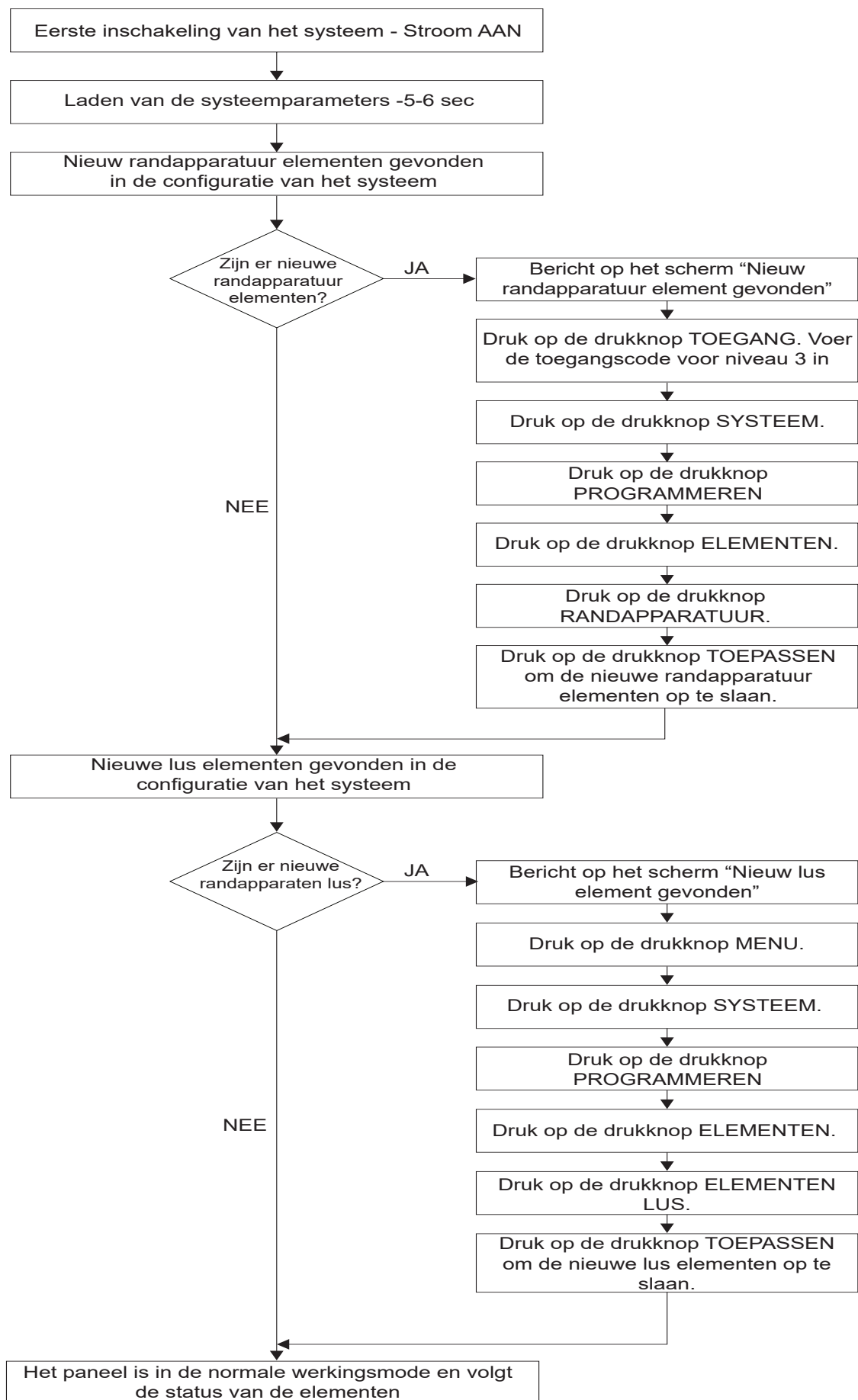

Bijlage E: Werkingsalgoritme “Twee alarmstatusniveaus”:

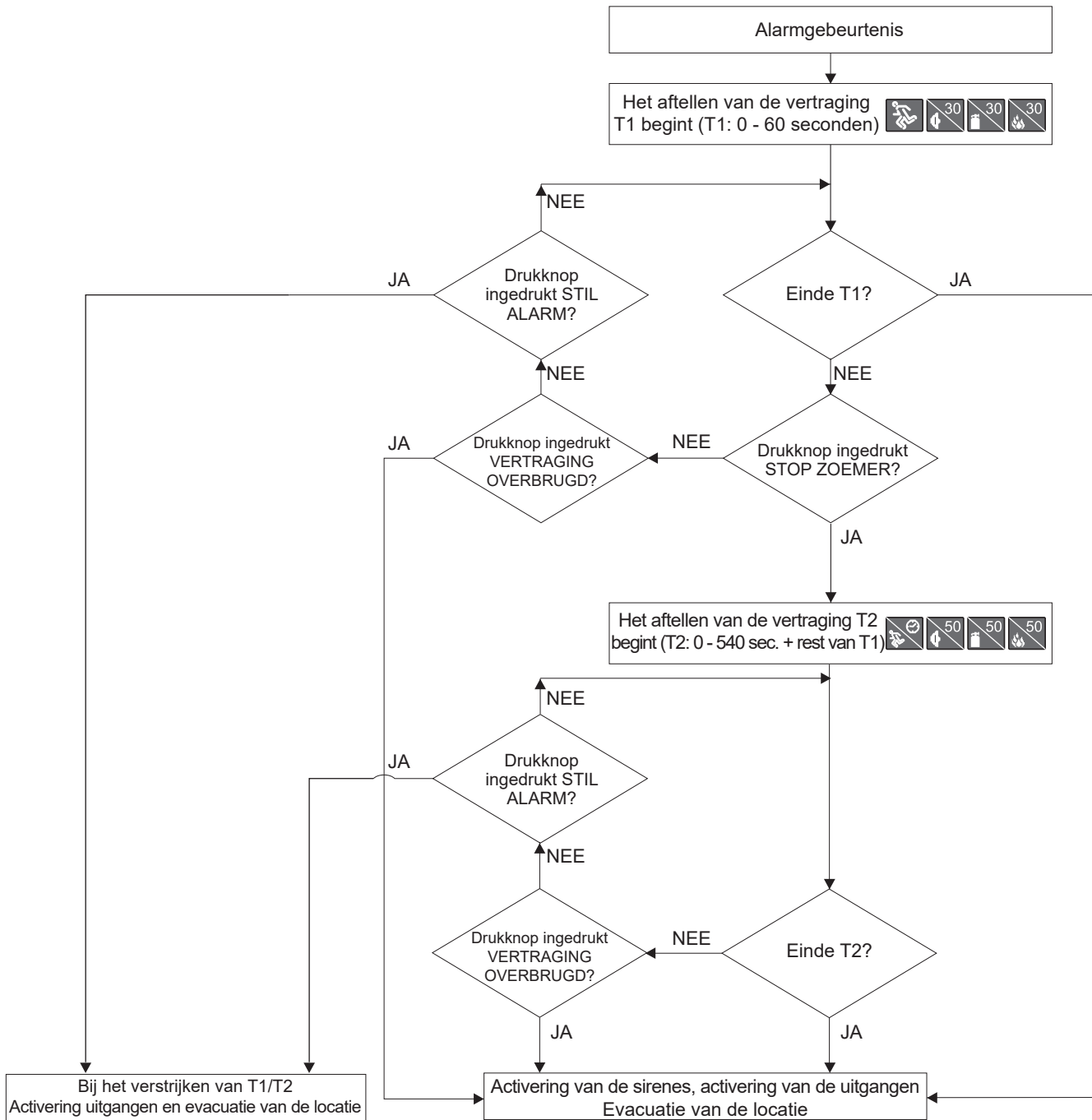



CERTIFIED MANAGEMENT SYSTEMS



[www.comelitgroup.com](http://www.comelitgroup.com)

Via Don Arrigoni, 5 - 24020 Rovetta (BG) - Italy

**COMELIT**<sup>®</sup>  
WITH • YOU • ALWAYS