

Haakkopbout voor gebruik met profielrail MS4022



A2 **A4** **A5** Roestvast staal Roestvast staal Roestvast staal
2B Blank, nabehandeld

Stamgegevens

Artikelnummer	1148154
Type	MS40HB M8x60 A4
Omschrijving 1	Hamerkopbout
Omschrijving 2	voor profielrail MS4022
Fabrikant	OBO
Dimensie	M8x60mm
Materiaal	Roestvast staal
Oppervlak	blank, nabehandeld
Oppervlaktenorm	
Kleinste verkoop-eenheid	25
Eenheid van hoeveelheid	Stuk
Gewicht	6,85 kg
Eenheid gewicht	kg/100 st.

Technisch specificatieblad

Hakenkopbout A4

Artikelnummer: 1148154



Afmetingen

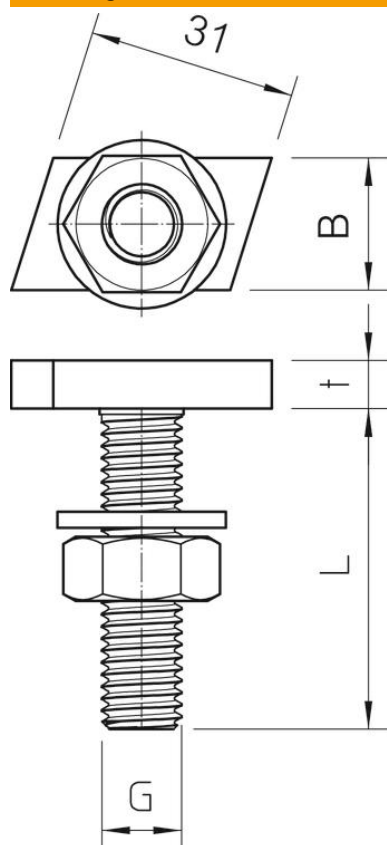

Lengte	35 mm
Breedte	17 mm
Hoogte	10 mm

Technische gegevens

Draaimoment	7,1 Nm
Geschikt voor montagerail	ja
Schroefdraad	M8x60mm
Schroefdraad metrisch	8