

NL

INSTALLATIE- EN GEBRUIKERSHANDLEIDING

LogiFire 41CPE112

Adresseerbare brandmeldcentrale
art. 41CPE112

 **Comelit**[®]
Passion. Technology. Design.

Waarschuwingen

- **Attentie:**
Deze beschrijving houdt informatie in over de beperkingen bij het gebruik en het functioneren van het product en informatie over de beperkingen van de verantwoordelijkheid van de producent.
De handleiding moet aandachtig worden doorgelezen!
- De producent behoudt zich het recht voor, wijzigingen in de handleidingen zonder voorafgaande waarschuwing aan te brengen!

Inhoud

Waarschuwingen	2	6.5. Waarschuwingen bekijken	24
1. INLEIDING	5	6.6. De interne zoemer stoppen.....	25
1.1. Algemene beschrijving	5	6.7. Sirenes stoppen	25
1.2. Algemene specificaties	5	6.8. Ontruimings signaal geven.....	25
1.2.1 Technische basiskenmerken.....	5	6.9. Herstel functie	25
1.2.2 Mogelijke hardware configuraties	6	6.10. De indicatie testen	25
1.2.3 Operationele omgeving.....	6	7. BESCHRIJVING VAN DE PROGRAMMEERMENU'S	26
1.2.4 Elektrische specificaties	6	7.1. Gebeurtenissen bekijken.....	26
2. INSTALLATIE	9	7.1.1 Alle opgeslagen gebeurtenissen bekijken	26
2.1. Montage	9	7.1.2 Individuele opgeslagen gebeurtenissen bekijken	27
2.2. Systeemcomponenten	10	7.1.3 Opgeslagen gebeurtenissen van de logfile verwijderen	27
2.2.1 Frontpaneel	10	7.1.4 Gebeurtenissen afdrukken.....	27
2.2.2 Opstelling van de modules in de behuizing	12	7.1.5 Printer instellingen	27
2.2.3 Beschrijving van het moederbord.....	12	7.2. Met de zones werken	28
2.3. Aansluiting van de apparaten	13	7.2.1 Submenu's met algemene instelling	28
2.3.1 Aansluiting van de sirenes	13	7.2.2 ZONES testen	28
2.3.2 Aansluiting van signaalgevers.....	14	7.2.3 Zones uitschakelen	29
2.3.3 Aansluiting aan gespecialiseerde ingangen.....	14	7.2.4 Zoneparameters programmeren	29
2.3.4 Luscontroller	14	7.2.5 Zonenaam ingeven	29
2.4. Aansluiting de hoofdvoeding	16	7.2.6 Werkmodus van de zone	29
2.5. Aansluiting van de accu	16	7.2.7 Vertraging T2 instellen	30
2.6. Aansluiting van de printer	17	7.2.8 Groep instellen.....	31
2.7. Aansluiting van de netwerkmodule	17	7.3. Apparaten programmeren	31
3. PROGRAMMERING - WERKWIJZEN	17	7.3.1 Submenu's met algemene aanwending.....	31
3.1. Programmering met de LOGIPROG software.....	17	7.3.2 Nieuwe apparaten opslaan	32
3.2. Programmeren door het paneeltoetsenbord.....	18	7.3.3 Apparaten verwijderen	32
3.3. Firmware update	18	7.3.4 Apparaten uitschakelen	33
3.3.1 Computer update.....	18	7.3.5 Een fout apparaattype wijzigen.....	33
3.3.2 USB drive update.....	18	7.3.6 Apparaatparameters programmeren.....	33
3.3.3 Image file van het paneel downloaden en naar een USB drive opslaan	19	7.4. Apparaten adresseren	41
4. VOLLEDIGE HARDWARE HERSTEL	19	7.4.1 Adres toewijzen.....	42
5. DE 41CPE112 CENTRALE PROGRAMMEREN	19	7.4.2 Adres wijzigen	43
5.1. Principes van het programmeren en van het werken.....	19	7.4.3 Zelfadressering	43
5.2. Codes en toegangsniveaus.....	20	7.4.4 Autoadressering.....	44
6. BESCHRIJVING VAN DE MODI	22	7.5. Paneeluitgangen programmeren	44
6.1. Alarmgebeurtenissen bekijken	22	7.5.1 Uitgangen sirenes	44
6.2. Storingen bekijken	22	7.5.2 Uitgang brandblus	45
6.3. Uitschakelingen bekijken	23	7.5.3 Uitgang brandalarm	45
6.4. Actieve tests bekijken.....	23	7.5.4 Uitgang storing	45
		7.5.5 Relaisuitgangen	46
		7.6. Algemene instellingen van het paneel	46

7.6.1 Toegangcodes	46
7.6.2 Datum en uurtijd	47
7.6.3 Dagmodus/ Nachtmodus.....	48
7.6.4 Paneelinstellingen	48
7.6.5 Vertraging T1 (onderzoekstijd)	49
7.6.6 Modus sirenes	49
7.6.7 Bedrijfslogo	50
7.7. De configuratie opslaan	50
7.8. Herstellen naar Fabrieksinstelling	50
7.9. Software versie.....	51
7.10. Netwerk	51
7.10.1 Netwerk instellingen.....	51
7.10.2 Panelen	51
7.11. Geactiveerde isolators inzien.....	52
7.12. Toegangs niveau 1	52
BIJLAGE A	53
BIJLAGE B	55
BIJLAGE C	55
BIJLAGE D	56
BIJLAGE E	57



DoP No: 044

Comelit Group S.p.A.

Via Don Arrigoni 5 - 24020 Rovetta S. Lorenzo BG Italy tel. +39 0346 750 011 - fax +39 0346 71436

email: info@comelit.it - export.department@comelit.it

EN 54-2:1997/A1:2006/AC:1999; EN 54-4:1997/A2:2006/AC:1999

Essential Characteristics	Performance
Performance under fire conditions	Pass
Response delay (response time to fire)	Pass
Operational reliability	Pass
Durability of operational reliability and response delay: temperature resistance	Pass
Durability of operational reliability: humidity resistance	Pass
Durability of operational reliability: vibration resistance	Pass
Durability of operational reliability: electrical resistance	Pass

GARANTIE

De garantievoorwaarden worden volgens de serienummers /barcodes/ van de elektronische module bepaald!

Gedurende de garantietermijn kan de producent naar eigen goeddunken elk defect product vervangen of repareren nadat het in de fabriek of de servicewerkplaats was teruggebracht. Alle vervangen of gerepareerde delen behouden hun garantie voor de overige garantietermijn of voor 6 maanden, waarbij de langere periode van beiden geldig blijft.

De eigenaar van het product moet bij eerste mogelijkheid de producent door de distributeur schriftelijk in kennis stellen over materiaal- of fabricagefouten.

INTERNATIONALE GARANTIE

Onze klanten in het buitenland hebben dezelfde garantie als de klanten in het binnenland. De producent overneemt echter geen douanekosten, BTW of andere belastingen welke betaalbaar zouden kunnen zijn.

GARANTIEPROCEDURE

Om volgens de garantievoorwaarden bediend te worden, moet de klant de defecte producten terug brengen. De garantietermijn is vooruit bepaald en overeengekomen met de klant net zoals de tijd voor de reparatie / service. De producent aanvaardt geen garantieservice voordat een voorafgaande schriftelijke mededeling van zijn distributeur is verkregen. De instellingen en de programmering die in de technische documentatie zijn voorgeschreven, worden niet als defect aanvaard. Bij de reparatie kan de door de gebruiker geprogrammeerde informatie worden verloren. In dit geval kan de servicemonteur daarvoor niet aansprakelijk worden gesteld.

VOORWAARDEN VOOR HET VERVALLEN VAN DE GARANTIE

Deze garantie geldt alleen voor defecten van de componenten en in de vervaardiging bij een conventioneel gebruik van het product. Het recht op garantie vervalt in de volgende gevallen:

- Producten, op welke de barcode / het serienummer ontbreekt (is uitgeschrapt o.a.);
- Beschadigingen ten gevolge van transport of overdragen van het product;
- Beschadigingen ten gevolge van ongunstige weersomstandigheden / natuurramp net zoals brand, overstroming, stormen, aardbeving of bliksem;
- Schade ten gevolge van omstandigheden die buiten de controle van de producent vallen als hoog voltage, mechanische botsing of schade door water;
- Schade ten gevolge van niet geautoriseerde wijziging, verandering, toevoeging van componenten;
- Schade veroorzaakt door randapparatuur (tenzij de randapparatuur is door de producent geleverd);
- Schade ten gevolge van foute installatie van de producten;
- Schade veroorzaakt door oneigenlijk gebruik van het apparaat;
- Schade door fout onderhoud;
- Schade ten gevolge van een ander reden zo als slecht onderhoud, foute aanwending van de producten of andere.

De aansprakelijkheid van de producent voor een succesloze reparatie van het apparaat gedurende de garantietermijn na enkele pogingen is beperkt tot de vervanging van het product als enige compensatie voor het garantiegebrek. De producent is in geen geval aansprakelijk voor bijzondere, toevallige of latere defecten ten gevolge van niet-voldoen aan de garantievoorwaarden, contractbreuk, achteloosheid of een ander rechtstern.

AFSTAND DOEN VAN DE GARANTIE

De producent aanvaardt niet en machtigt geen persoon, die in eigen naam wil handelen en de producten wijzigen of bedienen, de garantie veranderen of door een andere garantie vervangen of aansprakelijkheid voor de producten overnemen.

WAARSCHUWING: De producent beveelt aan het gehele systeem regelmatig te testen. Ondanks de regelmatige tests is het mogelijk dat het product niet volgens uw verwachtingen werkt ten gevolge van criminele of een andere interventie of storingen in de elektriciteit.

REPARATIES BUITEN DE GARANTIE

De producent zal naar eigen goeddunken de defecte producten buiten de garantietermijn vervangen of repareren nadat deze in de fabriek of de servicewerkplaats zijn teruggebracht onder de volgende voorwaarden. De producent aanvaardt geen leveringen van producten, tenzij voorafgaand een schriftelijke mededeling van zijn distributeur is verkregen. De producten, welke de producent voor reparatie bepaald, zullen gerepareerd en teruggegeven worden. De producent heeft voorafgaand diensten en de prijzen voor deze diensten bepaald, en deze lijst kan op elke moment worden geactualiseerd. De nieuwe prijzen kunnen bij de reparatie van elk apparaat worden aangewend. Voor apparaten welke tegen vergoeding zijn gerepareerd, geldt een garantie van 6 (zes) maanden in verband met de vervangen / gerepareerde componenten. Producten welke door de producent als niet repareerbaar zijn bepaald, worden door soortgelijke, beschikbare, equivalente producten vervangen. Voor elk vervangen product wordt de actuele marktprijs betaald.

CONFORMITEIT EN NORMEN

De brandmeldcentrale 41CPE112 is ontworpen naar en voldoet aan de vereisten van de EN54 – 2/4 standaard. De brandmeldcentrale 41CPE112 is gecertificeerd volgens de vereisten van CPR (Construction Products Regulation).

1. INLEIDING

1.1. Algemene beschrijving

41CPE112 is een adresseerbare brandmeldcentrale met een maximale dekking van 48 zones en tot 2 lussen. Het paneel onderhoudt een communicatieprotocol Comelit (41CPE112COMELITLoop).



Aan elke lus 41CPE112 COMELIT Loop kunnen tot 250 apparaten worden aangesloten (modules en/ of sensors onafhankelijk van hun type).

Elke zone kan met een willekeurig aantal van apparaten worden verbonden en dat maakt het systeem verstelbaar voor iedere configuratie.

Om problemen bij de installatie te voorkomen of aanmerkelijk te verminderen, dient de installatie zorgvuldig te worden gepland voordat u het paneel en de melders monteert. Dit omvat het volgende: het adres van elk apparaat bepalen en een naam van maximaal 40 karakters plannen (incl. intervallen) voor elk adres. Op deze manier kan het apparaat gemakkelijk worden gevonden.

De apparaten dienen in zones te worden gegroepeerd in overeenstemming met de actuele regelingen voor brandmeldinstallaties en met het bouwplan.

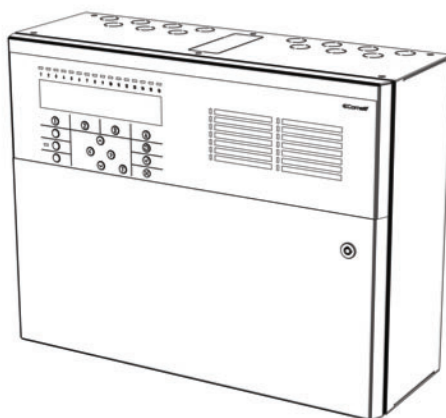

1.2. Algemene specificaties

Het frontpaneel bestaat uit een alfanumeriek LCD display (4 lijnen x 40 tekens), functionele knoppen en LED indicatie. De toegang tot de functies van het paneel wordt door paswoorden op drie niveaus verleend. Het brandmeldpaneel bestaat uit modules en in de behuizing kan ook een aanvullende lusuitbreiding worden geïnstalleerd voor Lus 2 (Lus 1 is ingebouwd in de hoofd-PCB), een communicatiemodule en een module voor het overbodige netwerk.

Het brandmeldpaneel 41CPE112 heeft een ingebouwd uurwerk voor de reële uurtijd en een kalender, die het werk in dag- en nachtmodus mogelijk maken. Tussen de twee modi kan automatisch of handmatig worden omgeschakeld. Gebeurtenissen zoals: FIRE (brand), HERSTEL (herstellen), FAULT (storing) en andere worden in het memory gezet, en het systeem genereert een logbestand voor de gebeurtenissen. Het logbestand geeft ook de uurtijd, de datum, het adres van het apparaat, het type, de naam van het apparaat, de zone, de naam van de zone enz. weer.

1.2.1 Technische basiskennmerken

- Lussen - van 1 tot 2 lussen:
 - Lus 1 is ingebouwd in het moederbord
 - Lus 2 – optioneel, een aanvullende lusuitbreiding wordt aan het moederbord aangesloten
- Aantal apparaten in de lus:
 - Tot 250 apparaten (modules en/of melders, onafhankelijk van het type) voor elke lus (tot 500 in het totaal)
- 48 zones (Opmerking: Zones 17 tot 48 beantwoorden niet de vereisten van EN54-2/4, want zij worden niet door de LED indicatie op het frontpaneel weer gegeven.)

- 9 groepen voor de opstelling van de zones
- 5 bewaakte potentiële uitgangen:
 - SND1 (Sirene 1)
 - SND2 (Sirene 2)
 - FIRE (Brand)
 - FAULT (FOUT) (Deze uitgang wordt gedeactiveerd wanneer een gebeurtenis van het type Storing optreedt.)
 - EXT (Extinguishing/ Fire Protection – Uitgang voor alarmsignalen aan de bestuurscentrale voor brandalarm)
- 3 gespecialiseerde ingangen:
 - In AmC* (Input Alarm Confirmation)
 - In PC* (Input Protection Alarm Confirmation)
 - In FP* (Input Fault Protection Panel)

* Beantwoordt de vereisten van VdS 2540

- 4 onbewaakte, programmeerbare relaisuitgangen met parameters:15A@24VDC
- Display – alfanumeriek LCD display (4 lijnen x 40 tekens)
- Klok voor de reële uurtijd, onderhouden door een ingebouwde lithiumaccu - 3V, type CR3032
- Memory voor 10000 gebeurtenissen met uurtijd en datum van optreden
- Programmeren van dag- en nachtmodus mogelijk
- Twee niveaus van alarmtoestand (T1 en T2)
- Externe thermoprinter
- Meertalige menu's
- Gemakkelijke software update door een computer of een USB drive
- Ontworpen volgens de vereisten van EN54-2/4
- Kleur: Grijs RAL 7045

1.2.2 Mogelijke hardware configuraties

- Minimale configuratie
 - Centrale (moederbord met ingebouwde lusuitbreiding – Lus 1)
 - Indicatie (indicatie-PCB met LCD display)
 - Voedingsblok
- Maximale configuratie
 - Centrale (moederbord met ingebouwde lusuitbreiding – Lus 1)
 - Indicatie (indicatie-PCB met LCD display)
 - Voedingsblok
 - Lusuitbreiding (Lus 2)
 - Communicatiemodule
 - RS485 controller voor redundant netwerk

1.2.3 Operationele omgeving

- Beschermingsindex: IP30
- Bedrijfstemperatuur: -5°C tot +40°C
- Relatieve luchtvochtigheid: tot 95% (zonder condensatie)
- Opslagtemperatuur: -10°C tot +60°C
- Gewicht (zonder accu):~ 7 kg

1.2.4 Elektrische specificaties

Aarding

De aarding moet volgens de regels voor elektrische veiligheid worden uitgevoerd. De totale weerstand van de aardingsleider en de aardingselektrode dient minder dan 10Ω. Het is dwingend nodig om de aardingsleider met de ingang "aard" op de klem van het brandmeldpaneel te verbinden *2.4 Aansluiting van de hoofdvoeding.*



De brandmeldcentrale mag niet in de buurt van bronnen van sterke elektromagnetische velden worden gemonteerd (radioapparaten, elektrische motoren e.a.)!

Hoofdvoeding

Onder normale operationele omstandigheden wordt de brandmeldcentrale door het elektrische netwerk gevoed. Als de netwerkvoeding wordt onderbroken, wordt het systeem door een accu verzorgd. De eigenschappen van de hoofdvoedingsblok zijn als volgt:

- Netspanning: 90 - 264 VAC
- Frequentie: 47 - 440 Hz
- Elektrische uitgang: 4.2A

Accuvoeding

- Spanningsuitgang (U): 13.65V
- Accu: 1 x 12V / 18Ah, ingekapselde, lood-zuur batterij
- Interne weerstand van de accu R_i : $< 0.3\Omega$
- Maximale afmeting van de accu: 167x181x76mm
- Verbinding met de accu: door kabelhouder, $\varnothing 5\text{mm}$ (M5) of kabelschoen (afhankelijk van het type van de klemmen op de accu)

Belasting

- Maximale belasting van een lus: 500 mA DC
- Maximale belasting van AUX: 500 mA DC
- Maximale belasting van uitgangen SND1 en SND2: 500 mA DC
- Maximale belasting van uitgangen FIRE, FAULT en EXT: 300 mA DC
- Maximale belasting (som van de 4 boven): 2.0 A DC
- Programmeerbare relaisuitgangen: 15A-24VDC







Verbruik

- Van de hoofdvoeding in stand-by:
 - In minimale configuratie: 60 mA AC
 - Met een tweede aanvullende lus: 65 mA AC
- Van accuvoeding met storing 'AC verlies':
 - In minimale configuratie: 125 mA DC
 - Met een tweede aanvullende lus: 213 mA DC

Lijst van de veiligheidszekeringen

- Hoofdvoeding: 4A, type T, langzaam smeltbaar 5x20 mm
- Uitgang voor aanvullende voeding: 0.5A, type PTC, zelfherstelbaar
- Uitgangen: 0.3A, type PTC, zelfherstelbaar
- Accu: 7.0A, type PTC, zelfherstelbaar

Lijst van de meegeleverde componenten in de set van het brandmeldpaneel 41CPE112

1		Weerstand 10k ± 5%, 0.25W	6 st.
2		Weerstand 47k ± 5%, 0.25W	4 st.
3		Weerstand 20k ± 5%, 0.25W	3 st.
4		Kruiskopschroef rapid 4.2x38, DIN7981	4 st.
5		Plug 6x30 mm	4 st.
6		Veiligheidszekering 4A, type langzaam smeltbaar 5x20 mm (voor de voeding)	4 st.



*De installatie van het paneel dient alleen door gekwalificeerd personeel te worden uitgevoerd.
De elektronische componenten in het paneel zijn gevoelig voor elektrostatische lading.
Schakel de hoofd- of de reservevoeding uit wanneer u de hardwareconfiguratie van het paneel gaat wijzigen!*

2. INSTALLATIE

2.1. Montage

- Kies de beste plaats voor de centrale in de ruimte (fig. 1), ver van verwarming, stof en water, met omgevingstemperatuur tussen -5°C en $+40^{\circ}\text{C}$. **Attentie:** Het paneel is niet waterbestendig!
- Pak het paneel uit en controleer of er zichtbare defecten zijn veroorzaakt door het transporteren of het duurzame opslaan.
- Open het frontdeksel en verwijder de flatcable voor de indicatie en de aardingsdraad (fig. 2).

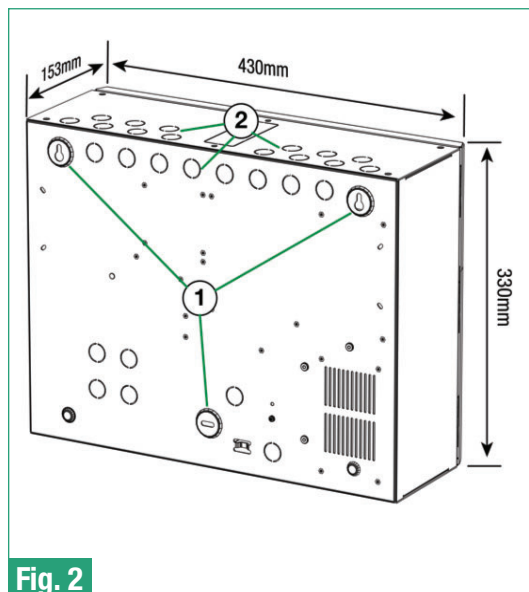
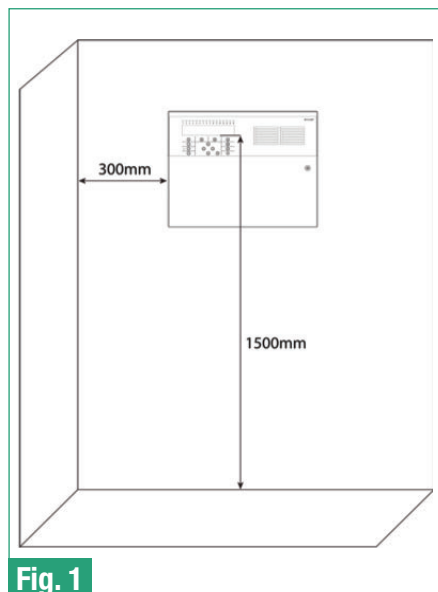

Fig. 2 – Montage-apparaten op de bodem:

1. Centrale montageopeningen
2. Oeningen voor de kabels

Dimensies: 330x430x150mm

- Gebruik de bijgevoegde tekening over hoe u de bodem van de verpakking kunt openen om de montageopeningen op de montageoppervlakte te fixeren.
- Boor openingen in de wand en bevestig de behuizing – gebruik de in de set geleverde pluggen (6x30 mm) en schroeven (M4,2x35, DIN7981).
- Voer alle externe kabels in de behuizing door **MAAR SLUIT ZE NOG NIET AAN. VOER DE VOEDINGSKABEL DOOR DE DAARVOOR GEKOZEN OPENING MAAR HOUD HEM VER VAN DE LAAGVOLTAGE AANSLUITINGEN.**
- Verbind de draden van de netspanning en van de aarding met de klemmen (zie fig. 16), **MAAR schakel de voeding nog NIET in.**
- Plaats de accu in verticale positie.
- Monteer het frontdeksel terug aan, waarbij u de scharnieren aan de bodem plaatst in de omgekeerde volgorde van deze beschreven op fig. 3.
- Sluit de flatcable voor de indicatie en de aardingsdraad aan de indicatie-PCB aan (fig. 2).
- Schakel het systeem in en test het.
- Naar het inschakelen en de test sluit het frontdeksel en bevestig het aan de bodem met de twee schroeven.

2.2. Systemcomponenten

2.2.1 Frontpaneel

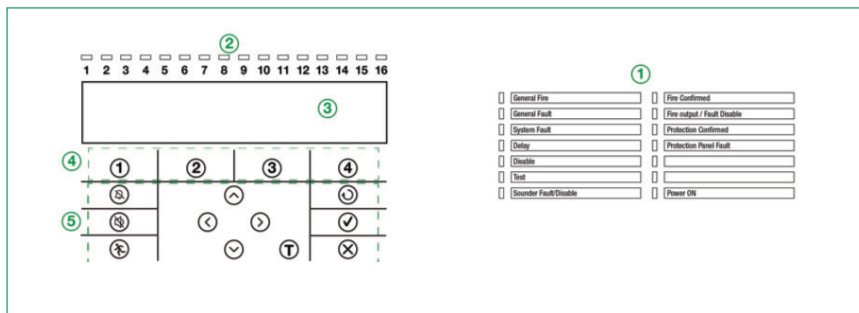

Beschrijving van de componenten:

- 1 - LED indicatie met beschrijving van de gebeurtenissen. De opschriften zijn afgedrukt op papieren etiketten en kunnen, als nodig, vervangen worden met etiketten in een andere taal. Het papieren etiket is geplaatst in een speciale opening op de binnenkant van de indicatie-PCB, over de indicatie-bandkabel.
- 2 - LED indicatie voor de zones.
- 3 - Alfanumeriek LCD display (4x40).
- 4 - Functionele numeriek knoppen.
- 5 - Knoppen voor de navigatie en het bestuur.

1. Beschrijving van de LED indicatie van gebeurtenissen:

LED	Indicatie / Beschrijving
Algemeen brandalarm - rood (General Fire)	De LED brand continu in het geval van een alarmgebeurtenis van het type brand nadat een signaal van de automatische of van de handbrandmelder was gegeven of van een ander apparaat dat aan de paneeluitgang is aangesloten.
Algemene storing - geel (General Fault)	De LED brand continu bij een storing in het systeem.
Systeem storing - geel (System Fault)	De LED brand continu bij een storing aan de hoofdprocessor.
Vertraging - geel (Delay)	De LED brand continu wanneer er een tijdvertraging voor de activering van de uitgangen in dagmodus is ingesteld.
Buiten dienst - geel (Disable)	De LED brand continu wanneer een uitschakeling voor de activering van het systeem is ingesteld.
Test - geel	De LED brand continu wanneer er een test in het systeem wordt uitgevoerd.
Sirene storing/Buiten dienst - geel (Sounders Fault/ Disabled)	Wordt geactiveerd in het geval van een storing of uitschakeling in de ketenen van sirenes. Er zijn volgende indicaties: - Knippert bij een storing in de keten van sirenes. - Brand continu als een keten van sirenes uitgeschakeld is.
Bevestigd brandalarm - geel (Fire Confirmed)	De LED licht voortdurend op bij de activering van de gespecialiseerde ingang In AmC-zie de beschrijving op pagina 12.
Branduitgang storing / Buiten dienst - geel (Fire Output Fault/ Disabled)	Wordt geactiveerd in het geval van een storing of uitschakeling aan de uitgang BRAND. Er zijn volgende indicaties: - Knippert bij een storing aan de uitgang. - Brand continu bij een uitschakeling van de uitgang.

Blussing bevestigd - geel (Protection Confirmed)	Bevestiging dat de brandblus is geactiveerd. De LED brand continu bij de activering van de gespecialiseerde ingang In PC – zie de beschrijving op pagina 12.
Blussing storing - geel (Protection Panel Fault)	De LED brand continu bij de activering van de gespecialiseerde ingang In FP– zie de beschrijving op pagina 12.
Netspanning - groen (Power ON)	De LED brand continu als er netspanning van 220V is.
Silence Alarm (geel)	SIRENES GESTOPT. De LED brand continu als de sirenes in het systeem gestopt zijn (de LED bevindt zich naast de knop).

2. Beschrijving van de LED indicatie voor de gebruikte zones:

LED	Indicatie / Beschrijving
Indicators voor de zones (rood) 1 - 16	BRAND IN DE ZONE. De LED brand continu in het geval van een alarmgebeurtenis van het type brand in de zones 1 tot 16. De indicators knipperen gedurende een brandtest in de zones 1 tot 16. <i>Opmerking: Er is geen LED indicatie voor de zones 17 tot 48</i>









3. Beschrijving van het LCD display

Het paneel 41CPE112 heeft een alfanumeriek LCD display (4 lijnen x 40 tekens). De gebruiker heeft de mogelijkheid om namen van zones en apparaten te bepalen door de navigeer- en bestuursknoppen. Het display heeft reguleerbare achtergrondverlichting die in de programmeermenu's door de installateur kunnen worden ingesteld.

4. Beschrijving van de numerieke functionele knoppen:

Knop	Beschrijving
Functionele numeriek knoppen 1 - 4	De knoppen zijn actief op toegangsniveaus 2 en 3 en hebben de volgende toepassingen: <ul style="list-style-type: none"> - Toegangscodes ingeven. - Het functionele submenu betreden. - De waarde of de status van een parameter veranderen.

5. Beschrijving van de navigeer- en bestuursknoppen:

Knop	Aanwending	Beschrijving
	De zoemer stoppen	Deze knop is actief op toegangsniveaus 1, 2 en 3. Door middel van deze knop stopt u de interne zoemer.
	De sirenes stoppen	Deze knop is actief op toegangsniveaus 2 en 3. Door middel van deze knop deactiveert u de uitgangen voor de sirenes wanneer een alarmsignaal is gegeven. Door het indrukken van deze knop licht de LED eraan geel op en licht dan voortdurend.
	Herstellen (Herstel)	Deze knop is actief op toegangsniveaus 2 en 3. Door deze knop herstart u het paneel zonder dat u de hoofdvoeding uitschakelt.
	Ontruiming	Deze knop is actief op toegangsniveaus 1*, 2 en 3. Met de knop activeert u onmiddellijk * Wanneer een brandalarm signaal van een zone is gegeven.
	Test van zoemer en LEDs	Met deze knop activeert u alle LEDs van het frontpaneel – voor gebeurtenissen en zones net zoals voor de ingebouwde zoemer. Als u de knop opnieuw indrukt, stopt u de test.
	Bevestiging	Deze knop is actief op toegangsniveaus 1, 2 en 3. Door deze knop bevestigt u ingegeven waarden en parameters. Als u in het menu voor zones / apparaten of gebeurtenissen bekijkt, activeert de knop aanvullende submenu's voor de instellingen.
	Annuleren	Deze knop is actief op toegangsniveaus 1, 2 en 3. Met deze knop annuleert u de ingegeven waarden en parameters en gaat een stap terug.
	Navigeerpijlen	De navigeerpijlen zijn actief op toegangsniveaus 2 en 3. Door de pijlen kan de gebruiker de menu's bekijken, en in de programmeermodus zijn hun functies specifiek – bekijken en wijzigen van de status.

2.2.2 Opstelling van de modules in de behuizing

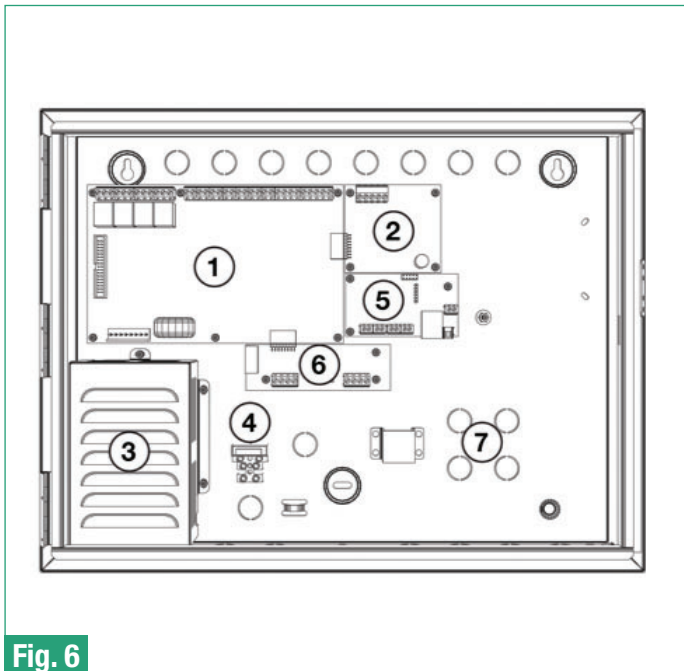

Fig. 6

Fig. 6 – Opstelling van de modules in de behuizing:

1. Moederbord
2. Lusuitbreiding voor een tweede lus (ter keuze, kan ook ontbreken in de configuratie van uw systeem)
3. Voedingsblok
4. Klem 220V voor de aansluiting van de hoofdvoedingskabel
5. Plaats voor de accu, 1 x 12V/ 18Ah
6. Montageplaats voor de communicatiemodule
7. Montageplaats voor de RS485 module voor het redundante netwerk

2.2.3 Beschrijving van het moederbord

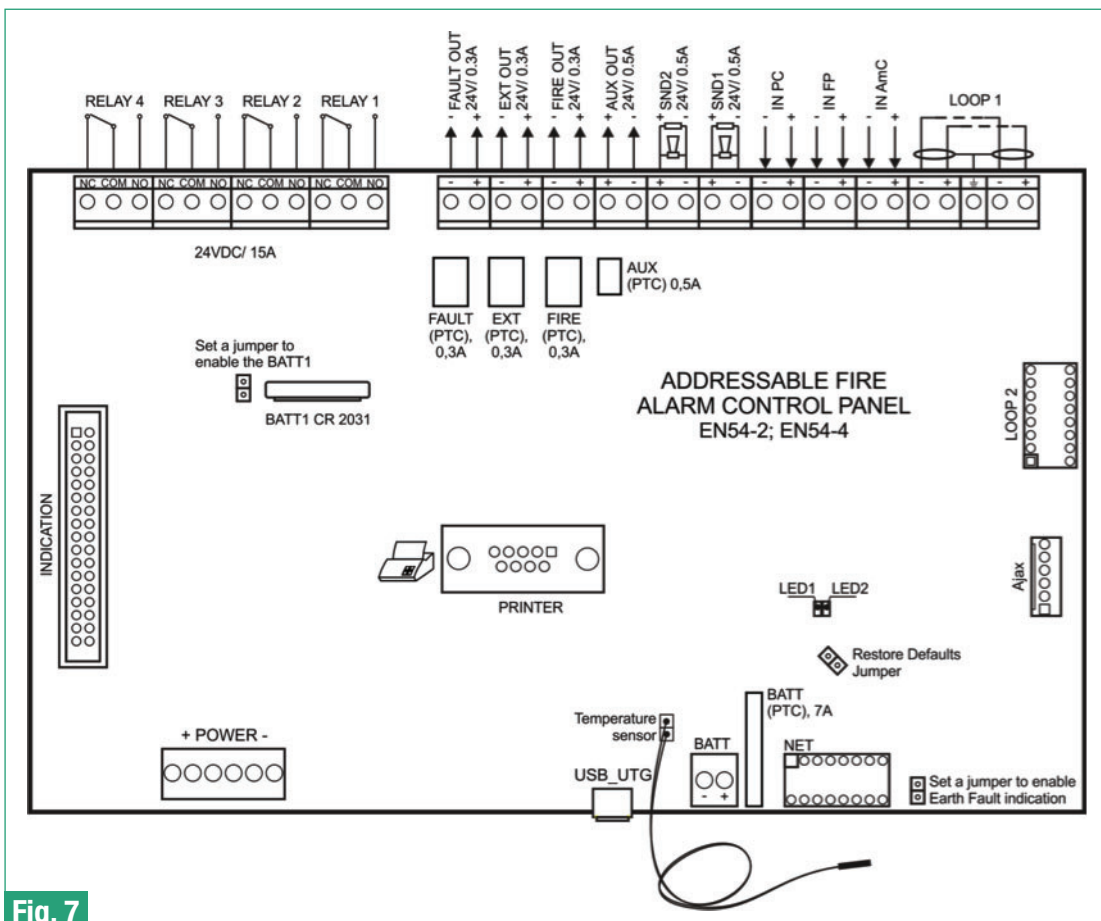

Fig. 7

Fig. 7 – Moederbord van de brandmeldcentrale 41CPE112

- **RELAY 1 -4** – Programmeerbare relaiscontacten, 15A@24VDC. Elk relais heeft een normaal geopend (NO) en een normaal gesloten (NC) contact met een gezamenlijk uitgang, aangesloten op een klem. Bij het activeren van het relatieve relais (uitgang), wordt het normaal geopende contact gesloten en het normaal gesloten contact – geopend.
- **FAULT** – Potentiële, bewaakbare uitgang voor het aansluiten van externe apparaten, 24 VDC/ 0.3A. Bij een storing in het systeem wordt deze ingang gedeactiveerd.
- **EXT** – Potentiële, bewaakbare uitgang voor brandblus, 24 VDC/ 0.3A. Deze uitgang wordt bij een alarmsignaal voor brand in het systeem geactiveerd.
- **FIRE** – Potentiële, bewaakbare uitgang voor (bijv. signaalgevers), 24 VDC/ 0.3A. Deze uitgang wordt in het geval van brand in het systeem geactiveerd.

- **AUX** – Potentiële uitgang voor voeding van externe apparaten, 24 VDC/ 0.5A.
- **SND 1, SND 2** – Potentiële, bewaakbare uitgangen voor het aansluiten van sirenes, 24 VDC/ 0.5A.
- **INPC (InputProtectionAlarmConfirmation)** – Een ingang, waardoor het paneel het ingaan van een signaal “Bevestiging brandblus geactiveerd” van de bestuurscentrale van het brandblussysteem volgt.
- **INFP (InputFaultProtectionPanel)** – Een ingang, waardoor het paneel het ingaan van een signaal “Storing” van de bestuurscentrale van het brandblussysteem volgt.
- **INAmC (InputAlarmConfirmation)** – Een ingang, waardoor het paneel het ingaan van een signaal “Alarmbevestiging” van de bestuurscentrale van het brandblussysteem volgt.
- **LOOP 1 (-LOOP+ / +ERT / -LOOP+)** – Klemrij voor het aansluiten van Lus 2 van het brandmeldsysteem.
- **LOOP 2** – Interface connector voor het aansluiten van een lusuitbreiding 41CPE112loop voor Lus 2.
- **INDICATION** – Interface connector voor het aansluiten aan de indicatieprintplaat.
- **POWER** – Interface connector voor het aansluiten van de voedingsblok.
- **JP7** – Uitgangen voor het plaatsen van een jumper voor het activeren van de batterij die ingebouwd is aan het moederbord om de ingebouwde klok te onderhouden wanneer er een fout is in de hoofd- of/en in de reservevoeding.
- **PRINTER** – RS232 interface connector voor het aansluiten van een thermoprinter.
- **USBUTG** – MicroUSB A/B interface voor de firmware update van de hoofdmicroprocessor door een computer of door een externe drive; programmering door de gespecialiseerde software LOGIPROG.
- **BATT** – Connectoruitgangen (rood en zwart) voor het aansluiten van de accu. Aan elke kabelschoen is er een aanvullende connector gemonteerd van het type kabelhouder Ø5mm (M5).
- **RestoreDefaults** – Uitgangen voor jumpers voor een volledige hardware Herstel.
- **EarthFault** – Uitgangen voor jumpers om de indicatie te volgen of er aardfout is.
Bijvoorbeeld: Om de test voaraardfout te starten, plaats de jumpers aan de uitgangen EarthFault
- **NET** – Interface connector voor het inschakelen van de netwerkmodule (redundant netwerk).
- **Ajax** – Interface connector voor het inschakelen van een communicatiemodule.

Lijst van de veiligheidszekeringen:

- **AUX** – 0.5A, type PTC, zelfherstelbaar
- **FAULT, EXT, FIRE** – 0.3A, type PTC, zelfherstelbaar
- **BATT** – 7A, type PTC, zelfherstelbaar

LED indicatie:

- **LED 1 (rood)** – Indicatie gedurende het scannen van de apparaten van Lus 1. In een normale werkstatus licht de indicator voortdurend op in intervallen van 10 sec.
- **LED 2 (groen)** – Indicatie gedurende de data uitwisseling tussen de hoofdmicroprocessor van het paneel en de controller van Lus 1. In een normale werkstatus knippert zij voortdurend.

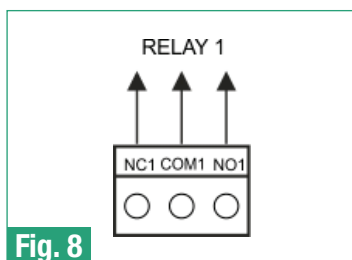

Fig. 8 – Structuur van het relaiscontact

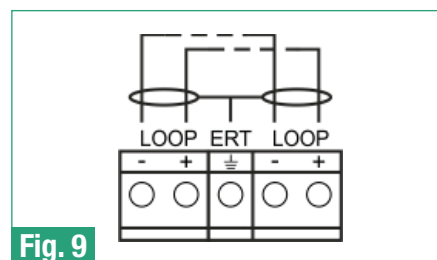

Fig. 9 – Aansluiting aan de lusuitbreiding

Temperatuursensor:

Deze sensor wordt voor het meten van de temperatuur van de accu gebruikt. De sensor is bevestigd aan een paar gedraaide draden welke verbonden zijn met een connector aan de onderkant van de paneelprintplaat. De temperatuursensor moet achter of onder de accu worden geplaatst.

2.3. Aansluiting van de apparaten



De bewaakbare uitgangen SND verbinden 24VDC@0.5A met lading en massa.
De bewaakbare uitgangen FAULT, EXT en FIRE verbinden 24VDC@0.3A met lading en massa*.
Het is nodig om een eindweerstand 10kOhm parallel met het verste apparaat van het paneel te verbinden zodat het paneel de volledigheid van de keten te kunnen controleren – zie fig. 10 en 11!*

*Systeemaarding

2.3.1 Aansluiting van de sirenes

Aan elke bewaakbare uitgang **SND** kunnen enkele sirenes worden aangesloten – fig. 10. Het maximale aantal sirenes, welke aan de keten kunnen worden aangesloten is afhankelijk van het totale verbruik dat 0.5A niet overschrijden mag. Parallel aan de keten moet **verplicht** een eindweerstand van 10kΩ worden toegevoegd.

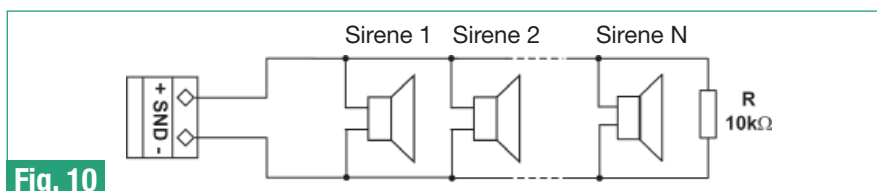

Fig. 10

Fig. 10 – Aansluiting van de sirenes aan SND uitgangen

2.3.2 Aansluiting van signaalgevers

Elke bewaakbare uitgang **FAULT**, **EXT** en **FIRE** kan met signaalgevers of andere apparaten worden verbonden – fig. 11. Het maximale verbruik van het apparaat mag niet 0.3A overschrijden. Parallel aan de keten moet **verplicht** een eindweerstand van 10kΩ worden toegevoegd.

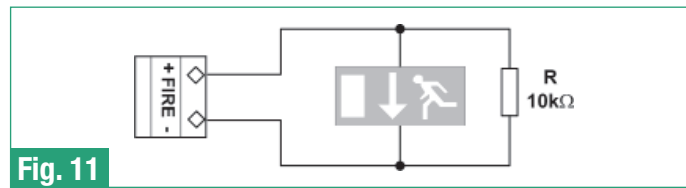
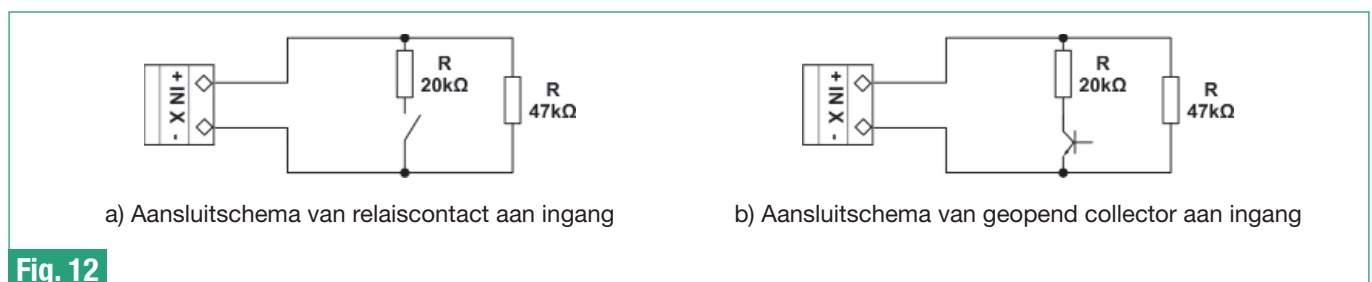

Fig. 11

Fig. 11 – Voorbeeld van aansluiting van een indicatieapparaat aan de uitgang FIRE

2.3.3 Aansluiting aan gespecialiseerde ingangen

Fig. 12 a) en b) tonen voorbeeldschema's van aansluiting aan de gespecialiseerde ingangen van de 41CPE112 centrale.



a) Aansluitschema van relaiscontact aan ingang

b) Aansluitschema van geopend collector aan ingang

Fig. 12

Fig. 12 – Aansluitvoorbeelden aan gespecialiseerde ingangen INXX

2.3.4 Luscontroller

Het 41CPE112 paneel onderhoudt het werk met de Luscontroller door het COMELIT communicatieprotocol. De luscontroller dient als verbinding tussen het bestuurspaneel en de apparaten en de communicatielijn. De luscontroller voert twee hoofdfuncties uit:

- hij haalt gegevens van de apparaten op, welke met de communicatielijn verbonden zijn, en overdraagt ze naar de bestuursmodule;
- hij ontvangt bevelen van de bestuursmodule en overdraagt ze naar de apparaten, welke aan de communicatielijn zijn aangesloten.

Aan de lusuitbreiding 41CPE112 loop kunnen er tot maximaal 250 apparaten worden aangesloten. Het aansluitschema van de melders aan de lus is getoond op fig. 13.

De maximale stroom die door de apparaten aan de communicatielijn mag worden verbruikt, is $I_{max}=500mA$. Wanneer het verbruik deze waarde overschrijdt, wordt de overbelastingsbescherming geactiveerd.

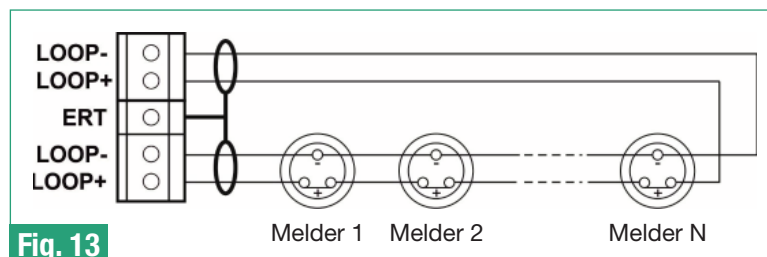

Fig. 13

Fig. 13 – Aansluiting van melders aan de lusuitbreiding

Een tweede lusuitbreiding kan als individuele module aan de configuratie van de adresseerbare brandmeldcentrale 41CPE112 worden toegevoegd – fig. 14.



ATTENTIE! Schakel de netspanning en de reservevoeding van het paneel altijd uit wanneer u een luscontroller aan de paneelconfiguratie toevoegt of ervan verwijdert!

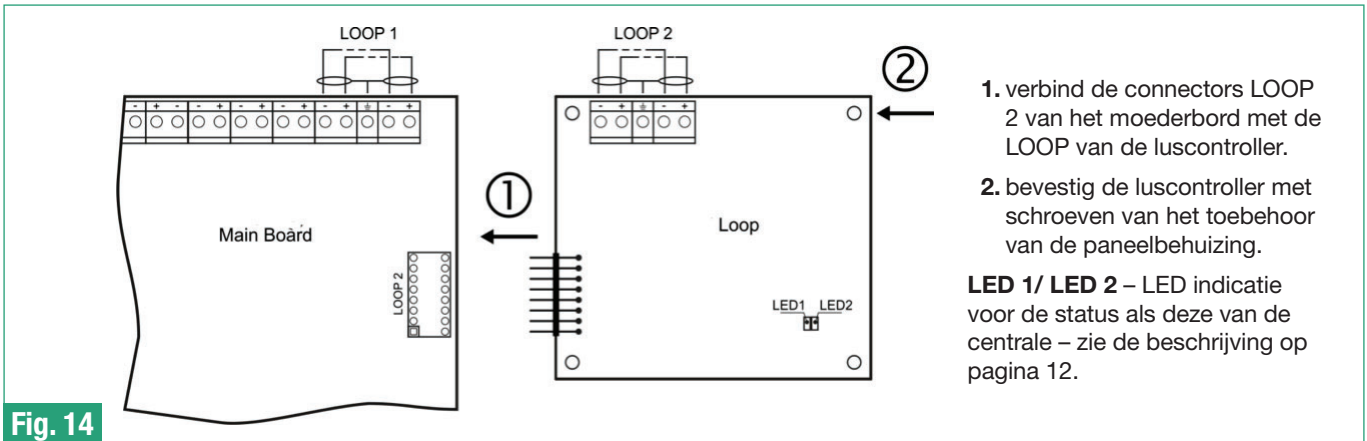

Fig. 14

Fig. 14 – Een luscontroller toevoegen

1. verbind de connectors LOOP 2 van het moederbord met de LOOP van de luscontroller.

2. bevestig de luscontroller met schroeven van het toebehoor van de paneelbehuizing.

LED 1/ LED 2 – LED indicatie voor de status als deze van de centrale – zie de beschrijving op pagina 12.

2.4. Aansluiting de hoofdvoeding

De hoofdvoeding van de 41CPE112 centrale gebeurt door het aansluiten van de hoofdvoedingsdraad aan de 230Vac-klem die gemonteerd is in de paneelbehuizing onder het hoofdvoedingsblok. De bedrading tussen de 220V-klem en het voedingsblok is uitgevoerd door de producent. De aansluiting van de hoofdvoedingskabel aan de 220V-klem is op fig. 16 weergegeven.

Voordat u de hoofdvoeding inschakelt controleer de aansluiting van de luscontrollers, van de lussen aan de luscontrollers, van de signaalgevers en alle andere apparaten aan de ingangen en aan de uitgangen van het paneel!

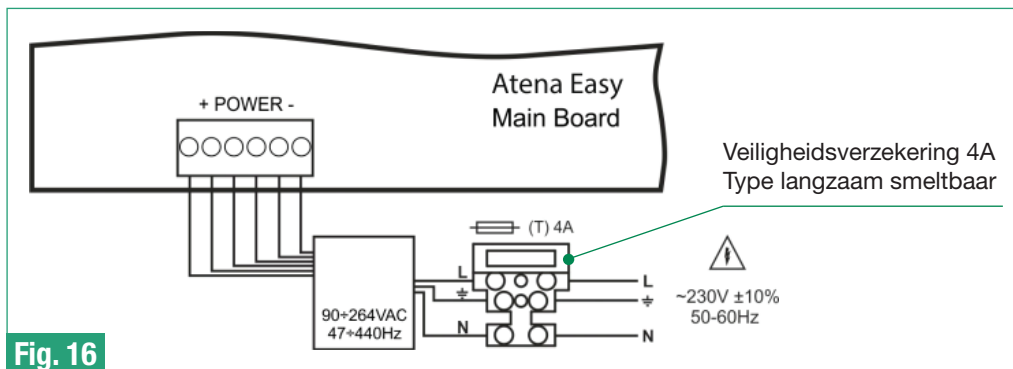

Fig. 16. Aansluiting van de hoofdvoedingskabel aan de 230V klem

2.5. Aansluiting van de accu

De uitgangen voor het aansluiten van de accu bevinden zich op de basis van het moederbord. De aansluiting is op fig.17 weergegeven.



ATTENTIE: De accu kan het paneel niet voeden voordat de netspanning is ingeschakeld! De lading van de accu gebeurt bij maximale stroom $I = 2A$ en netspanning $U = 13.65V \pm 1\%$.

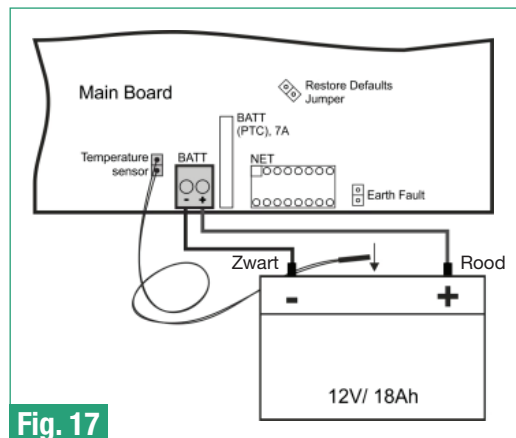

Fig. 17. Aansluiting van de accu



Attentie: Bij de aansluiting van de accu aan het bestuurspaneel moet men op enkele bijzonderheden opletten. Gebruik alleen een batterij die de door de producent bepaalde elektrische specificaties en afmetingen heeft. Voordat u de accu aan het voedingsblok aansluit, controleer de polariteit van de batterij.

Plaats de temperatuursensor achter of onder de accu.

2.6. Aansluiting van de printer

De adresseerbare 41CPE112 centrale heeft een RS232 interface connector in het midden van de hoofd-PCB voor de aansluiting aan een externe thermoprinter. In deze manier kan de installateur de alarmgebeurtenissen, de storingen of de programmeerhandelingen afdrukken die in de memory van het paneel zijn opgeslagen. De capaciteit van de memory omvat 10.000 gebeurtenissen die met uur en datum van optreden worden weergegeven – zie ook hoofdstuk 7.1.4.

De adresseerbare 41CPE112 centrale onderhoudt het werk met externe printers van het type Canon 9, modellen Kafka en Datecs.

Om het paneel aan de printer aan te sluiten hebt u een speciale kabel nodig- verbind twee mannelijke connectors DB9-DB9 (Datecs) en een DB9-DIN5 (Kafka) als getoond op fig. 18.

Voordat u van het toegangsniveaus Onderhoud of Installateur start af te drukken, controleer of de thermoprinter aan de connector PRINTER op het moederbord is aangesloten.

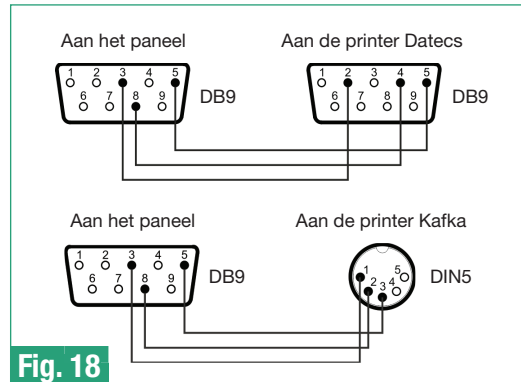

Fig. 18

2.7. Aansluiting van de netwerkmodule (wordt in Soft. Revision 2.8 en hoger onderhouden)

De adresseerbare 41CPE112 centrale is ontworpen voor het aansluiten aan een netwerk van panelen van hetzelfde type en/of aan 41CPE118 panelen (tot 64 panelen in een netwerk).

De netwerkmodule wordt onder het moederbord geïnstalleerd waarbij haar uitgangen aan met de NET connector worden verbonden – fig. 19. De module wordt met schroeven aan de bodem van de behuizing bevestigd. De maximale lengte van de kabel tussen twee netwerkmodules bedraagt 1000 m.



Attentie: Voeg de netwerkmodule aan de configuratie van de centrale toe en sluit de module aan het moederbord van het 41CPE112 paneel aan alleen wanneer de HOOFDVOEDING EN DE RESERVEVOEDING UITGESCHAKELD ZIJN!

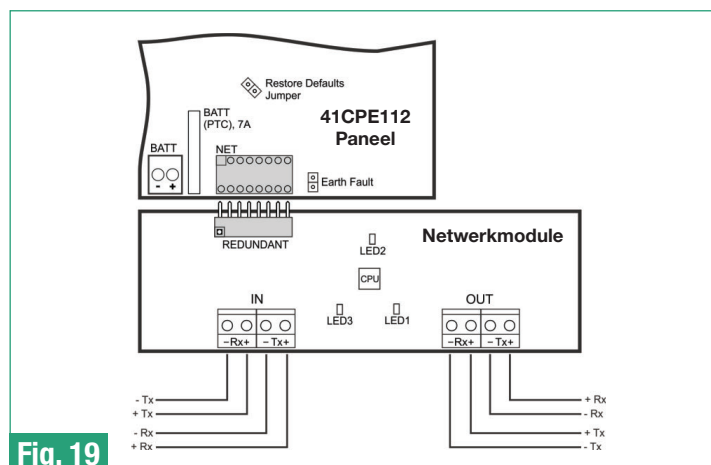

Fig. 19

3. PROGRAMMERING - WERKWIJZEN

3.1. Programmering met de LOGIPROG software

De gespecialiseerde software LOGIPROG is ontworpen om alarm- en brandmeldpanelen te programmeren die van COMELIT AD geproduceerd worden. Om een 41CPE112 paneel door de LOGI PROG software te programmeren, moet u daarvoor de software op de computer installeren – het software programma kan kosteloos na de registratie op de site van de producent worden gedownload: Comelit Website.

Voor de verbinding met het moederbord wordt een kabel USBMicroB- USBa gebruikt, zie ook fig.20.

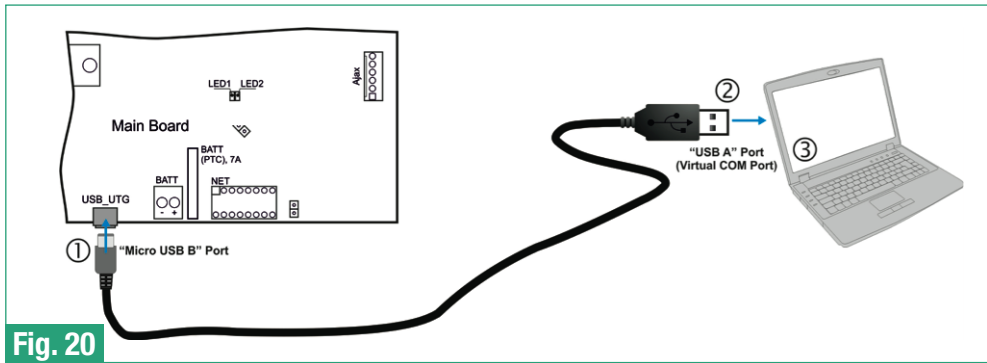

Fig. 20. Programmering met de LOGIPROG software

3.2. Programmeren door het paneeltoetsenbord

De adresseerbare centrale 41CPE112 wordt direct door de toetsen op het frontpaneel geprogrammeerd. De programmering en de menu-instellingen zijn op drie toegangsniveaus geregeld. De toetsen op het frontpaneel zijn in drie groepen ingedeeld:

- Functionele numerieke knoppen – om de submenu's te betreden, de parameters te veranderen, om codecombinaties in te geven voor de toegang tot Installateur en Onderhoud.
- Navigatieknoppen – pijlen voor de cursor en om tussen de menu's te schakelen, ingegeven parameters te bevestigen, instellingen te annuleren en de menu's te verlaten.
- Gespecialiseerde knoppen om als Gebruiker te werken–Zoemer stoppen, Sirenes stoppen, Herstel, Ontruiming, Zoemer en LEDs testen.

De beschrijving van alle knoppen van het frontpaneel vindt u in hoofdstuk 2.2.1 – 5, pagina 9

De beschrijving van de programmeermenu's voor Installateur en Onderhoud vindt u in hoofdstuk 5.

3.3. Firmware update



ATTENTIE! De firmware update van de hoofdmicroprocessor van de 41CPE112 centrale moet alleen door gekwalificeerd personeel en na opleiding door de producent Comelit AD worden uitgevoerd!

3.3.1 Computer update

- ▶ Sluit het paneel aan de computer met een USB kabel aan: Normal A – Micro B.
- ▶ Geef het paswoord voor toegangsniveau 2 of 3 in en kies menu 9) SOFT REVISION.
- ▶ Wacht tot de gevonden nieuwe drive RemovableDisk in de file manager (Windows Explorer) verschijnt.
- ▶ Het paneel toont automatisch het volgende:

```

      USB Host gedetecteerd
      1. Kopier beeld naar verwijderbare disk
      2. Werp disk uit
      > Paneel is verbonden
      
```
- ▶ Kopieer de nieuwe image file (*.bin) van de file manager (Windows Explorer) naar het RemovableDisk.
- ▶ Nadat het kopiëren afgesloten is, haal het RemovableDisk weg, waarbij u met de rechter muis knop van het context menu Eject kiest.
- ▶ Als de gegevens in de kopieerde image bestand zijn correct, begint het paneel de procedure van firmware update van de centrale-hoofdprocessor begeleid door een periodieke toon.
- ▶ Haal de USB kabel weg.
- ▶ Na de succesvolle update herstart zich het paneel automatisch.

3.3.2 USB drive update

Om de USB drive te updaten moet u vooraf de nieuwe image file (*.bin) naar de hoofddirectory opgeslagen te hebben. De filenaam mag niet 8 karakters overschrijden. Geef het paswoord voor toegangsniveau 2 of 3 in en kies menu 9) SOFT REVISION.

- ▶ Verbind het paneel met de kabel USB Micro A – USB A type.
- ▶ Geef het paswoord voor toegangsniveau 2 of 3 in en kies menu **9) SOFTWARE VERSIE**.
- ▶ Plaats de USB drive met de nieuwe image file (*.bin).

Opmerkingen:

1. Het paneel scant de bestanden alleen in de hoofddirectory en alle subdirectories van de eerste orde in de hiërarchie van de USB drive.
 2. De filenaam moet in ieder geval 8 karakters niet overschrijden.
- ▶ Wacht tot de USB wordt gelezen –de USB drive toont de eigen naam en de producent. Op de onderste rij van het display verschijnt een knipperende opschrift **Druk 'Enter' om voort te gaan**.
 - ▶ Druk Enteren wacht tot de informatie over de capaciteit van de USB drive wordt getoond. Op de onderste rij van het centrale-display verschijnen twee actieve knoppen **(2) Naar het paneel** en **(3) Van het paneel**.
 - ▶ Druk **(2) Naar het paneel**. Het display opent een lijst van debeschikbare image files (*.bin) op de USB drive met de software versie getoond op de rechterzijde, bijvoorbeeld:

```
0:/41CPE112/41CPE112.2_0.BIN          v 2.00
```
 - ▶ Bekijk de files door middel van de pijl-knoppen. De actueel gekozen file knippert.
 - ▶ Kies de gewenste file en bevestig met Enter.
 - ▶ Het paneel start het downloaden van de file van de USB drive. De status van de download kunt u op de voortgangsbalkopvolgen.
 - ▶ Als de gegevens in de kopieerde image bestand zijn correct, begint het paneel de procedure van firmware update van de centrale-hoofdprocessor begeleid door een periodieke toon.
 - ▶ Haal de USB kabel weg.
 - ▶ Na de succesvolle update herstart zich het paneel automatisch.

3.3.3 Image file van het paneel downloaden en naar een USB drive opslaan

- ▶ Verbind het paneel met de kabel USB Micro B- USB A type.
- ▶ Geef het paswoord voor toegangsniveau 2 of 3 in en kies menu **9) SOFTWARE VERSIE**.
- ▶ Plaats de USB drive.
- ▶ Wacht tot de USB wordt gelezen – de USB drive toont de eigen naam en de producent. Op de onderste rij van het display verschijnt een knipperende opschrift **Druk 'enter' om door te gaan...**
- ▶ Druk **Enter** en wacht tot de informatie over de capaciteit van de USB drive wordt getoond. Op de onderste rij van het centrale-display verschijnen twee actieve knoppen **(2) Upload** en **(3) Download**.
- ▶ Druk **(3) Download** – het paneel downloadt en slaagt de image file naar de eigen firmware op in de directory 41CPE112 van de hoofddirectory van de USB drive.

4. VOLLEDIGE HARDWARE HERSTEL

Door de volledige hardware Herstel van het paneel kunt u alle standaardwaarden herstellen net zoals de standaardde toegangspaswoorden voor niveau 2 (Onderhoud) en 3 (Installateur).

Om de een volledige hardware Herstel uit te voeren:

1. Schakel de hoofd- en de reservevoeding van het paneel uit.
2. Plaats jumpers aan de uitgangen 'RESTORE DEFAULTS'.
3. Schakelde hoofd- en de reservevoeding in.
4. Wacht tot het paneel geïnitieerd wordt.
5. Verplaats de jumpers van de uitgangen 'RESTORE DEFAULTS'.
6. Ga voort met het opslaan van de apparaten die aan paneellussen zijn aangesloten.

5. DE 41CPE112 CENTRALE PROGRAMMEREN

5.1. Principes van het programmeren en van het werken

U kunt de centrale 41CPE112 programmeren en haar parameters instellen direct door middel van de functionele en navigatieknoppen op het frontpaneel. De programmeermenu's zijn ingericht in een boomstructuur en worden op het alfanumerieke LCD display gekozen (4 rijen x 40 karakters). De toegang tot de functies van het paneel is gestructureerd op drie individuele niveaus– zie hoofdstuk 5.2.

Wanneer u de centrale inschakelt laadt zij haar parameters. Deze procedure duurt ongeveer 5-6 sec. Gedurende de procedure hebt u geen toegang tot de menu's van het paneel.

Er is geen opgeslagen configuratie in het paneel als u het voor het eerst inschakelt. De initialisatie kan van 30 sec. tot enkele minuten duren. Deze tijd hangt af van het aantal luselementen die aan de configuratie van de centrale zijn aangesloten – aan Lus 1 en aan Lus 2. Nadat u de hoofdvoeding inschakelt begint het paneel naar nieuwe luselementen te zoeken–zie ook Bijlage B, pagina 58.

Bij het eerste keer inschakelen knippert het symbool “ ” in de rechter bovenhoek. Het symbool verschijnt als u de parameters herstelt of als het paneel nieuwe elementen herkent die aan het paneel zijn aangesloten. Onmiddellijk na het eerste inschakelen van de hoofdvoeding en na de initialisatieverschijnen meldingen op het display over alarmen en storingen als er zulke gebeurtenissen momenteel worden vastgesteld. De informatie kan door alle gebruikers van de centrale worden bekeken. De indicatie wordt met de volgende prioriteiten weergegeven:

Indicatie - Groepen	Prioriteit
ALARMEN	Hoogst
FOUTEN	Hoog
UITSCHAKELINGEN	Normaal
TESTS	Normaal
WAARSCHUWINGEN	Laag

De naam van de actueel actieve groepindicaties knippert samen met het nummer van de melding. Druk ENTER om informatie over de datum en de uurtijd van optreden van de gebeurtenis te halen.

De groep ALARMEN heeft de hoogste prioriteit bij het weergeven van gebeurtenissen.

De adresseerbare brandmeldcentrale 41CPE112 onderhoudt verschillende talen van de programmeermenu's.

Om de Nederlandse taal onmiddellijk na het inschakelen in te stellen, kies opeenvolgend:

Knop CANCEL – code 3333 – menu 6) GENERAL SETTINGS – menu 6.4) PANEL SETTINGS – Knop 1 – Nederland – Knop ENTER



Gebruik de knop ENTER om de programmeermenu's te betreden en de gezette instellingen op te slaan, de functionele numeriek knoppen om toegangscodes in te geven en de pijlenom tussen de menu's te schakelen

5.2. Codes en toegangsniveaus

Er zijn drie toegangsniveaus: Gebruiker, Onderhoud en Installateur. Ze hebben verschillende functies. U moet een toegangscade ingeven om de menu's Onderhoud en Installateur te betreden.

Niveau	Beschrijving	Code combinatie	Toegang
1	Gebruiker	-	Alleen de knoppen Stop zoemer en Ontruiming* zijn actief. De toegang tot de menu's Onderhoud en Installateur zijn niet toegelaten. * Alleen in het geval als er een alarmsignaal is gegeven
2	Onderhoud	2222	De knoppen Stop zoemer , Stop sirenes , Herstel en Ontruiming zijn actief. De toegang tot de menu's Onderhoud is toegelaten. Met deze menus' kunt u gedeeltelijk programmeren en de instellingen bekijken.
3	Installateur	3333	De knoppen Stop zoemer , Stop sirenes , Herstel en Ontruiming zijn actief. U hebt toegang tot de Installateur-menu's, met welk u volledig programmeren en de parameters instellen kunt.

Als u de codecombinaties ingeeft verschijnen ze met “★” op het display. Als u een geldige code ingeeft, betreedt u automatisch de menu's.

De toegangscodes kunnen alleen in het menu *Installateur* worden gewijzigd - menu 6) *Algemene Instellingen* - submenu 6.1) *Toegangscodes*. Op de individuele toegangsniveaus zijn er verschillende beperkingen op de handelingen met het paneel die in de volgende tabel zijn aangegeven:

Modus/ Menu		Beschrijving	Toegangsniveau		
			1	2	3
hoofddisplay en	ALARMEN	Meldingen over alarmgebeurtenissen bekijken.	✓	✗	✗
	STORINGEN	Foutmeldingen bekijken.	✓	✗	✗
	UITSCHAKELINGEN	Ingestelde uitschakelingen bekijken.	✓	✗	✗
	TESTS	Actueel geactiveerde tests bekijken.	✓	✗	✗

	WAARSCHUWINGEN	Meldingen over waarschuwingen bekijken.	✓	✗	✗
	Stop zoemer	Akoestische signalisatie van interne zoemer stoppen.	✓	✓	✓
	Stop sirenes	Akoestische signalisatie van sirenes stoppen. Als de sirenes gestopt zijn, licht de LED bij de knop voortdurend op.	✗	✓	✓
	Herstel	Het paneel herstarten zonder de hoofd- en de reservevoeding uit te schakelen.	✗	✓	✓
	Ontruiming	Ontruimingssignaal geven; de ingestelde vertragingen worden geïgnoreerd en de sirenes worden onmiddellijk geactiveerd.	✓*	✓	✓
	Test	Algemeen test van de LED indicatie en van de akoestische signalisatie uitvoeren.	✓	✓	✓
Programmerer- en instelmenu's	Gebeurtenissen bekijken	Alle gebeurtenissen in het systeem bekijken; alle of enkele van de meldingen afdrukken, memory wissen.	✗	✓	✓
	Zones	Status van de zones; naam bepalen; parameters instellen; test van de functionaliteit.	✗	✓	✓
	Apparaten programmeren	Naam bepalen; parameters instellen.	✗	✓	✓
	Adressering:	Menu voor de adressering van de apparaten.	-		
	• Adres bepalen	Een individueel adres van apparaat bepalen.	✗	✗	✓
	• Adres wijzigen	Apparaatadres wijzigen.	✗	✗	✓
	• Zelfadressering	Automatische modus van zelfadressering.	✗	✗	✓
	• Autoadressering	Automatische modus van adressering volgens ID of isolator.	✗	✗	✓
	Paneeluitgangen	Parameters van de paneeluitgangen instellen: SIRENES, BRANDBLUS, BRAND, STORING, UITGANGRELAIS.	✗	✓	✓
	Hoofdinstellingen:	Algemene instellingen voor het werk van het paneel.	-		
	• Toegangcodes	Toegangcodes wijzigen voor Onderhoud en Installateur; het automatisch uitgaan van het Installateur menu in-/ uitschakelen.	✗	✗	✓
	• Datum en uur	Datum en uur instellen.	✗	✗	✓
	• Dag/nachtmodus	Dag/ nachtmodus of werkschema instellen.	✗	✓	✓
	• Paneelinstellingen	Taal wijzigen, achtergrondverlichting van het display reguleren; uitschakelingen ingeven.	✗	✓	✓
	• Vertraging T1	Vertraging T1 instellen.	✗	✓	✓
	• Werkmodus Sirenes	Het werk van de uitgangen SIRENES instellen.	✗	✓	✓
	• Bedrijfslogo	Naam en gegevens van de installateur ingeven.	✗	✓	✓
	Configuratie opslaan	De ingestelde configuratie opslaan.	✗	✗	✓
	Standaard	De standaardwaarden herstellen.	✗	✗	✓
	Software versie	De actuele software versie bekijken.	✗	✓	✓
Netwerk	Instellingen bij een verbinding van panelen in een netwerk	✗	✗	✓	
Actieve isolators	Alle actieve isolators in het systeem bekijken.	✗	✓	✓	
Toegangsniveau 1	Uitgang naar toegangsniveau 1	✗	✓	✓	

* Alleen in het gevallen als het paneel een alarmsignaal heeft gegeven

✗ - Regime of menu's voor dit toegangsniveau worden niet onderhouden

✓ - Regime of menu's kunnen alleen worden bekeken of gedeeltelijk geprogrammeerd

6. BESCHRIJVING VAN DE MODI

In dit hoofdstuk kunt u een gedetailleerd overzicht van de werkmodi van de 41CPE112 centrale vinden. De modus voor het bekijken van melding is toegankelijk vanaf Niveau 1 zonder een code in te geven. Als er geen meldingen over alarmen, storingen en waarschuwingen zijn en actueel geen uitschakelingen of tests zijn geactiveerd, bevindt zich het paneel in een normale werkmodus en zijn display toont alleen de dag, de datum en de uurtijd. Als een werkmodus wordt geactiveerd, toont het paneel informatie en tekstmeldingen over gebeurtenissen. Een lijst van de gebeurtenismeldingen is in Bijlage A gegeven.

6.1. Alarmgebeurtenissen bekijken

De gebeurtenissen die een alarm hebben veroorzaakt, hebben de hoogste prioriteit. In een alarmsituatie verschijnt een lijst met gebeurtenissen op het display, de werkstatus ALARMEN knippert tezamen met het nummer van het eerste alarm. Boven de knop 1 wordt ook het totale aantal actuele alarmen in het paneel aangegeven. De LED 'GeneralFire' ('Algemeen BRAND') licht op samen met het nummer van de zone waar het alarm is opgetreden. Het paneel geeft een voortdurend akoestisch signaal dat met de knop 'Stop zoemer' kan worden gestopt. De sirenes worden met de knop 'Stop sirenes' van de niveaus 2 en 3 gestopt.

Voorbeeld:

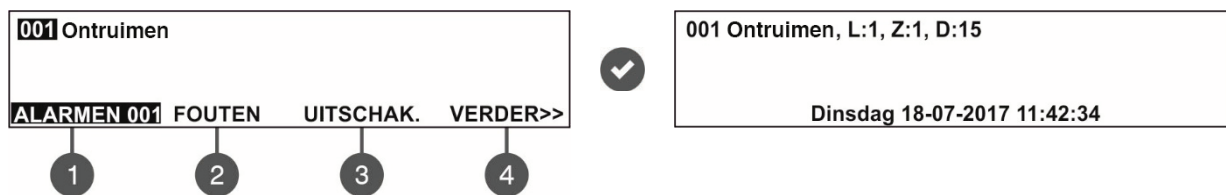

U kunt aanvullende informatie over iedere alarmgebeurtenis bekijken als u de gebeurtenis door middel van de pijlknoppen kiest (het nummer van de gekozen gebeurtenis knippert) en de knop ENTER drukt. Het display toont aanvullende informatie over het nummer van de lus en de zone waar er een alarm is opgetreden, en het adres van de melder die geactiveerd is alsmede de datum en de uurtijd van optreden. Deze extra informatie varieert naar het type van de melding. De werkmodus voor alarmen bekijken kan met de knop CANCEL worden verlaten.

6.2. Storingen bekijken

De opgetreden storingen zijn gebeurtenissen met hoge prioriteit. Als er geen alarmgebeurtenissen in het paneel zijn maar storingen, knippert de modus FOUTEN samen met het nummer van de eerste storing. De LED 'GeneralFault' ('Algemeen STORING') gaat branden. De meldingen worden automatisch verwijderd als de storing wordt opgelost.

Voorbeeld:

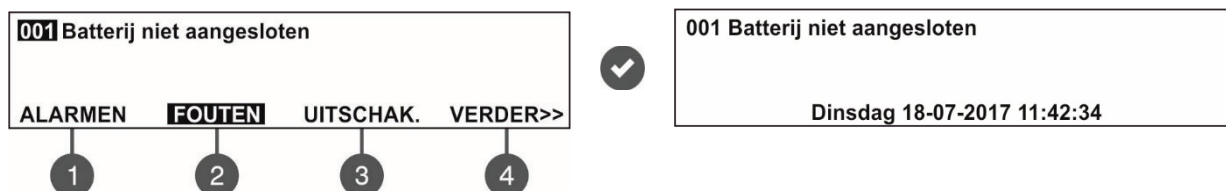

U kunt aanvullende informatie over iedere storing bekijken als u de gebeurtenis door middel van de pijlknoppen kiest (het nummer van de gekozen storing knippert) en de knop ENTER drukt.

Als er in het systeem actieve alarmen zijn opgeslagen maar u alleen de meldingen over storingen bekijken wilt, kies de knop 2 – modus FOUTEN. Het display toont de meldingen over storingen met hun opeenvolgende nummers. U kunt de meldingen bekijken zoals in par. 6.1 beschreven. Met de knop 1 kunt naar het overzicht van de alarmgebeurtenissen terug gaan. In de rechter benedenhoek wordt er de actueel bekeken modus en het totale aantal storingen getoond.

Om de FOUTEN in een actieve alarmmodus te bekijken:

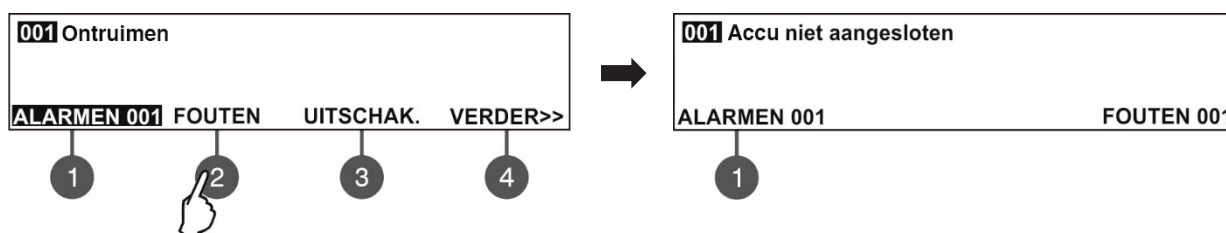

De modus voor storingen bekijken kan door CANCEL worden verlaten.

6.3. Uitschakelingen bekijken

De modus voor ingestelde uitschakelingen bekijken heeft een normale prioriteit. Als er geen alarmgebeurtenissen of storingen in het paneel opgeslagen zijn maar er uitschakelingen zijn gezet, knippert de modus UITSCHAKELINGEN samen met het nummer van de eerste uitschakeling. De LED 'Disable' ('Uitschakelen') gaat branden.

Voorbeeld:

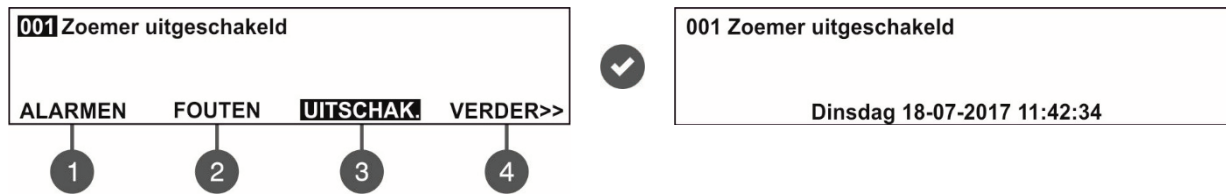

U kunt aanvullende informatie over iedere uitschakeling bekijken als u de gebeurtenis door middel van de pijlknoppen kiest (het nummer van de gekozen uitschakeling knippert) en de knop ENTER drukt.

Als er in het systeem actieve alarmen en/of storingen zijn opgeslagen maar u alleen de ingestelde uitschakelingen wilt bekijken, kies de knop 3 – modus UITSCHAKELINGEN. Het display toont de ingestelde uitschakelingen met hun opeenvolgende nummers. U kunt de uitschakelingen bekijken zoals in par. 6.1 beschreven. Met de knop 1 kunt naar het overzicht van de alarmgebeurtenissen terug gaan. In de rechter benedenhoek wordt er de actueel bekeken modus en het totale aantal uitschakelingen getoond.

Om de UITSCHAKELINGEN in een actieve alarmmodus te bekijken:

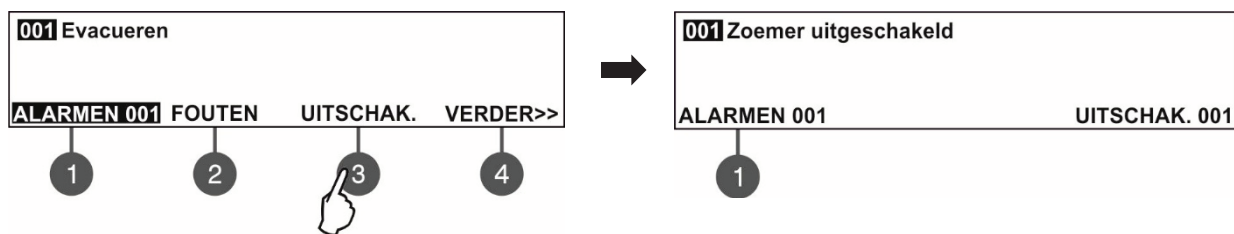

De modus voor ingestelde uitschakelingen bekijken kan door CANCEL worden verlaten.

6.4. Actieve tests bekijken

De modus voor actieve tests bekijken heeft een normale prioriteit. Als er geen alarmgebeurtenissen en/of storingen in het paneel opgeslagen zijn en er geen uitschakelingen ingesteld maar tests actief zijn, knippert de modus TESTS samen met het nummer van het eerste test. De LED 'Test' gaat branden. Als er een melder in een zone is geactiveerd die zich in de test status bevindt, knippert haar nummer.

Voorbeeld:

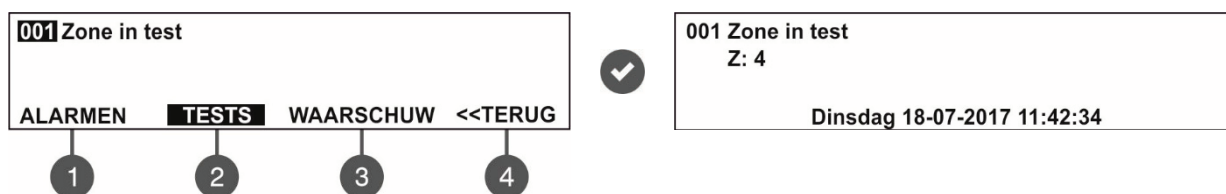

U kunt het nummer van de zone inzien als u de melding door middel van de pijlknoppen kiest (het nummer van de gekozen melding knippert) en de knop ENTER drukt.

Als er in het systeem actieve alarmen en/of storingen zijn opgeslagen maar u alleen de actieve tests wilt bekijken, kies de knop 4 VERDER >> de modus TESTS knippert en het display toont de actieve tests met hun opeenvolgende nummers. Het inzien gebeurt zoals in par. 6.1 beschreven. Met de knop 1 kunt naar het overzicht van de alarmgebeurtenissen terug gaan. In de rechter benedenhoek wordt er de actueel bekeken modus en het totale aantal tests getoond.

Om de TESTS in een actieve alarmmodus te bekijken:

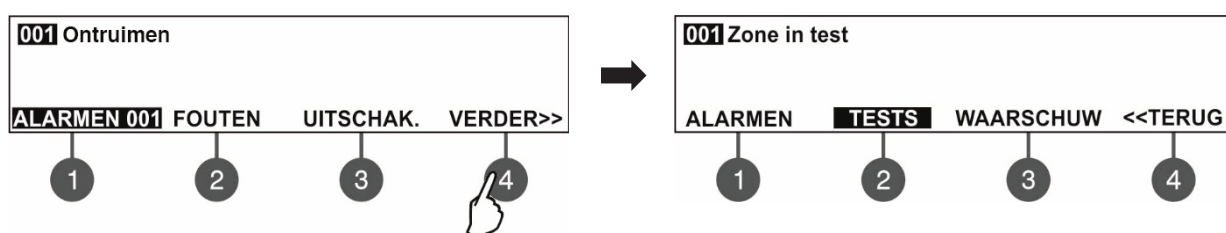

Nadat u de knop 2 TESTS kiest, ziet er het display als volgt uit:

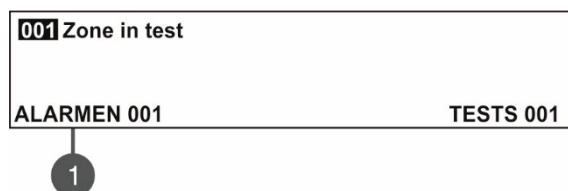

De modus voor actieve tests bekijken kan door CANCEL worden verlaten.

6.5. Waarschuwingen bekijken

De modus waarschuwingen bekijken heeft de laagste prioriteit. Als er in het systeem geen alarmgebeurtenissen opgeslagen, storingen, uitschakelingen of tests maar er waarschuwingen actief zijn, knippert de modus WAARSCHUWINGEN samen met het nummer van de eerste waarschuwing. Er is geen LED indicatie actief.

Voorbeeld:

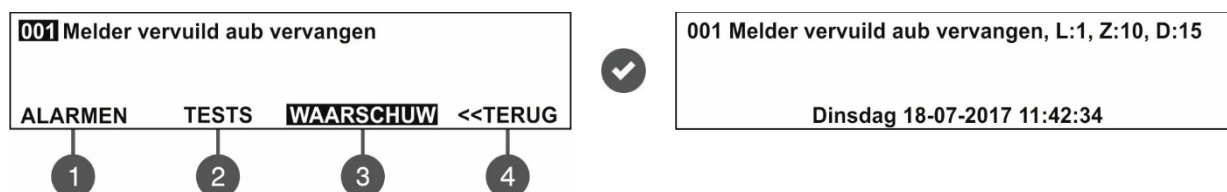

U kunt aanvullende informatie over iedere waarschuwing bekijken als u de waarschuwing door middel van de pijlknoppen kiest (het nummer van de gekozen waarschuwing knippert) en de knop ENTER drukt. Het display toont het nummer van de lus (L:), het nummer van de zone (Z:), het adres en de naam van het apparaat (D:)* alsmede de datum en de uurtijd van optreden. De aanvullende informatie varieert naar het type van de melding.

* **OPMERKING:** Als het apparaat een ingang-uitgang module is, toont het display na zijn adres ook het nummer van de geactiveerde ingang/uitgang. Bijvoorbeeld toont het display de melding "Geactiveerde ingang lusapparaat - L:1; Z:1; D:3.1" - na het adres van het apparaat volgt het nummer van de geactiveerde module-ingang. In het gegeven voorbeeld is het adres van de module 3 en het nummer van de geactiveerde ingang is 1. De naam van de ingang is getoond in het einde van de melding - zie 7.3.6.

Als er in het systeem actieve alarmen en/of storingen zijn maar u alleen de mogelijke meldingen over waarschuwingen bekijken wilt, moet u de knop 4 VERDER >> kiezen. De modus WAARSCHUWINGEN knippert op het tweede display en er zijn waarschuwingen met hun opeenvolgende nummers getoond. Bekijk de waarschuwingen als in par. 6.1 beschreven. Met de knop 1 kunt naar het overzicht van de alarmgebeurtenissen terug gaan. In de rechter benedenhoek wordt er de actueel bekeken modus en het totale aantal waarschuwingen getoond.

Om de WAARSCHUWINGEN in een actieve alarmmodus te bekijken:

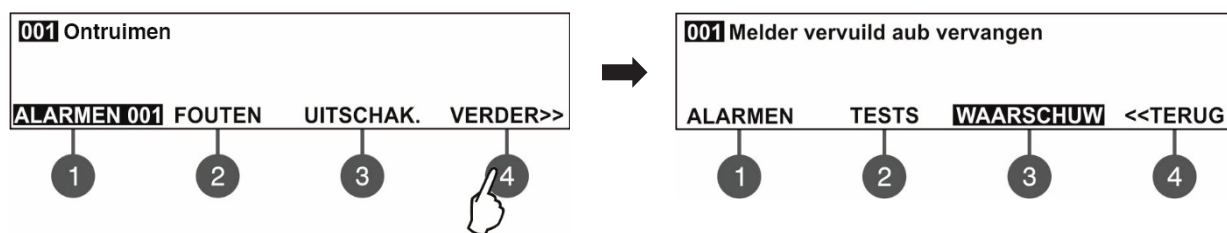

Nadat u de knop 3 WAARSCHUWINGEN kiest, ziet er het display als volgt uit:

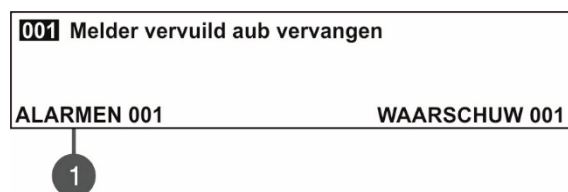

De modus voor waarschuwingen bekijken kan door CANCEL worden verlaten.

OPMERKING: Als er gedurende de programmering op toegangsniveaus 2 (Onderhoud) of 3 (Installateur) een alarmgebeurtenis of storing optreedt, gaat het paneel automatisch naar de modus voor actuele gebeurtenissen in het systeem weergeven. Na het overzicht kunt u terug naar de programmeermodus gaan door het drukken op CANCEL.

6.6. De interne zoemer stoppen

De interne zoemer van de 41CPE112 centrale schakelt zich in om het optreden van alarmgebeurtenissen of storingen in het systeem te indiceren. U kunt de zoemer van ieder toegangsniveau stoppen.

Om de interne zoemer te stoppen, druk de knop.



6.7. Sirenes stoppen

U kunt de sirenes van toegangsniveaus 2 en 3 stoppen.

Om de sirenes te stoppen geef vooraf het volgende in:



De LED 'Sirenes gestopt' licht voortdurend op.

Om het paneel naar de normale werkstatus terug te laten keren, druk de knop 'Herstel'.

6.8. Ontruimings signaal geven

U kunt een ontruimingssignaal van elk toegangsniveau geven onder de volgende voorwaarden:

- **Niveau 1:** Als er een **brandalarmsignaal is gegeven** door een automatische of handbrandmelder, kan de gebruiker een ontruimingssignaal geven door het indrukken van de knop 
- **Niveaus 2 en 3:** Als er geen **brandalarmsignaal is gegeven** door een automatische of handbrandmelder, kan de gebruiker een ontruimingssignaal geven na het betreden van toegangsniveau 2 of 3:



6.9. Herstel functie

De Herstel van de actuele status van de 41CPE112 centrale gebeurt op toegangsniveaus 2 en 3. De Herstel functie wordt aangewend om de centrale naar de normale werkmodus te laten keren nadat de oorzaak voor het optreden van alarmen of storingen verwijderd is.

Om de centrale te herstellen, geef opeenvolgend het volgende in:

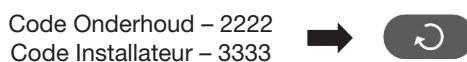

Na de Herstel worden alle ingestelde tests van zones, opgetreden alarmen en storingen van het memory verwijderd die voldaan respectievelijk opgelost zijn. De ingestelde vertragingen blijven actief. Het paneel keert naar de normale werkmodus terug.

6.10. De indicatie testen







Door de test van de indicatie kan de gebruiker het functioneren van de LED indicatie, van de akoestische signalering door de interne zoemer en staat van het LCD display controleren. De algemene test kan op elk toegangsniveau worden uitgevoerd.

Om een algemene test uit te voeren druk de  knop op het frontpaneel – alle LEDs moeten nu oplichten, de interne zoemer schakelt zich in. Het display toont elke positie door een zwarte rechthoek van 5x8 pixel. De test wordt afgebroken door het indrukken van dezelfde knop of automatisch 6 sec. na het starten.

7. BESCHRIJVING VAN DE PROGRAMMEERMENU'S

U hebt toegang tot de programmeermenu's op niveau 2 (Onderhoud) en 3 (Installateur) nadat u de code hebt ingegeven. Van niveau 2 kunt u de instellingen alleen gedeeltelijk wijzigen en bepaalde waarden kunnen alleen maar bekeken worden. Van niveau 3 kunt u de instellingen volledig wijzigen, nieuwe apparaten toevoegen, de standaardwaarden herstellen enz. Zie de tabellen in hoofdstuk 5.2 in verband met de programmeeropties op de verschillende toegangsniveaus.

Als u met deze menu's werkt, hebben de pijlknoppen de volgende functies:

Knop	Functie
	Ingang in het menu; Bevestiging van de ingegeven waarden en instellingen.
	Annuleren van de ingegeven waarden en parameters; Een stap terug naar het vorige programmeermenu.
	Tussen de menu's wisselen; De waarde verhogen; Symbolen en letters ingeven.
	Tussen de menu's wisselen; De waarde verminderen; Symbolen en letters ingeven.
 	Tussen de bewerk velden schakelen.

7.1. Gebeurtenissen bekijken

In dit menu kunt u de in het memory van de centrale opgeslagen gebeurtenissen bekijken en afdrukken. De capaciteit van de log-file bedraagt 10.000 gebeurtenissen. Het menu geeft u de mogelijkheid om alle gebeurtenissen af te drukken of gebeurtenissen volgens datum en uur van optreden te kiezen. Dit menu is toegankelijk op niveaus 2 en 3.

Nadat u het menu betreedt, ziet er het display als volgt uit:



Het venster van het hoofdmenu BEKIJK LOGBOEK toont algemene informatie over:

Totaal invoeringen – er wordt het totale aantal van gebeurtenissen aangegeven die in de log file zijn opgeslagen.

Totaal aantal alarmmeldingen – er wordt het totale aantal van opgeslagen alarmgebeurtenissen aangegeven.

Door de alfanumerieke knoppen kunt u aanvullende submenu's betreden.

7.1.1 Alle opgeslagen gebeurtenissen bekijken

In het hoofdvenster van het menu BEKIJK LOGBOEK druk deknop (1) BEKIJK AL. Het display toont de laatst opgeslagen gebeurtenis. Gebruik de pijlen naar boven/ naar beneden, om alle gebeurtenissen individueel in te zien waarbij elke daarvan met de datum en de uurtijd van optreden op het display wordt getoond.

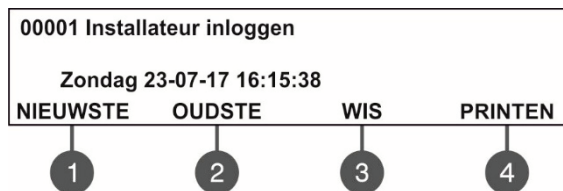

Voor het bekijken kunt u ook de functionele numerieke knoppen gebruiken:

1. NIEUWSTE. Er wordt de laatst opgeslagen gebeurtenis getoond.

2. OUDSTE. Er wordt de eerst opgeslagen gebeurtenis getoond.

3. WIS. Zie de beschrijving in par. 7.1.3

4. PRINTEN. Zie de beschrijving in par. 7.1.4

Met de knop CANCEL kunt u het hoofdvenster van het menu BEKIJK LOGBOEK verlaten.

7.1.2 Individuele opgeslagen gebeurtenissen bekijken

In het hoofdvenster van het menu BEKIJK LOGBOEK druk de knop (2) VAN. Het display toont een veld waar u de datum ingeeft, van welke het inzien van gebeurtenissen moet starten. De gewijzigde waarde knippert.



In het veld „Van datum“ geef in een nieuwe datum door de pijlknoppen: knoppennaar boven/ naar beneden voorverhogen/ verminderen van de waarde en knoppennaar links/ naar rechts voor het schakelen tussen de bewerkvelden.

Druk ENTER – de eerste gebeurtenis wordt getoond die op de gegeven datum is opgetreden. Door de knop CANCEL kunt u naar het hoofdvenster van het menu BEKIJK LOGBOEK gaan.

7.1.3 Opgeslagen gebeurtenissen van de logfile verwijderen

In het hoofdvenster van het menu BEKIJK LOGBOEK druk de knop (3) WIS. Het display toont informatie over het totale aantal opgeslagen gebeurtenissen.



Het systeem vraagt u te bevestigen of u voortgaan wilt. Wanneer u de knop (2) JA kiest, worden alle in de logfile opgeslagen gebeurtenissen verwijderd.

Met de knop CANCEL gaat u naar het hoofdvenster van het menu BEKIJK LOGBOEK terug.

Opmerking: Het submenu is niet toegankelijk op niveau 2.

7.1.4 Gebeurtenissen afdrukken



Attentie: Om de in het memory van de centrale opgeslagen gebeurtenissen afdrukken te kunnen, moet u een printer hebben die aan de PRINTER connector van het moederbord is aangesloten! Gebruik altijd een printermodel dat door de producent is aanbevolen!

In het hoofdvenster van het menu BEKIJK LOGBOEK druk de knop (4) PRINTEN. Het display toont velden waar u de gebeurtenissen volgens datum van optreden kunt kiezen alsmede aanvullende submenu's voor het instellen van de printerparameters.



Geef in de velden „Van datum“ en „Tot datum“ een interval in, voor welk u de gebeurtenissen wilt afdrukken. Gebruik ook de functionele knoppen voor:

1. **PRINT INSTELLING.** Ga naar het submenu met de printer instellingen. Zie ook par. 7.1.5.
4. **PRINT ALLES.** Print alle opgeslagen gebeurtenissen direct af.

Nadat u het tijdsinterval hebt ingegeven, druk ENTER om het afdrukproces te starten. Het systeem vraagt u het afdrukproces te bevestigen.

7.1.5 Printer instellingen

In het hoofdvenster van het menu BEKIJK LOGBOEK druk de knop (1) PRINT INSTELLING. Het display toont parameters van de printer instellingen.

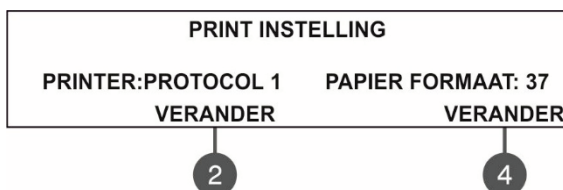

Gebruik de numerieke functionele knoppen voor de wijzigingen.

2. Druk deze knop om het gebruikte protocol te wijzigen:
Protocol 1: Kafka printer
Protocol 2: Datecs printer
4. Druk deze knop om de afmetingen van het gebruikte papier te wijzigen. De mogelijke formaten zijn 37/ 57/ 80 mm.

Bevestig de wijzigingen met ENTER.

Met de knop CANCEL gaat u naar het hoofdvenster van het menu BEKIJK LOGBOEK terug.

7.2. Met de zones werken

In dit menu kunt u de werkstatus bekijken en wijzigen, een test doorvoeren of zones uitschakelen. De 41CPE112 centrale onderhoudt 48 individuele zones. Het nummer van de actueel bewerkte zone knippert. Het menu is toegankelijk van niveaus 2 en 3.

Nadat u het menu betreedt ziet er het display als volgt uit:

In het hoofdvenster van het menu ziet u informatie over de status van elke zone evenals haar naam (als er een naam is ingegeven).

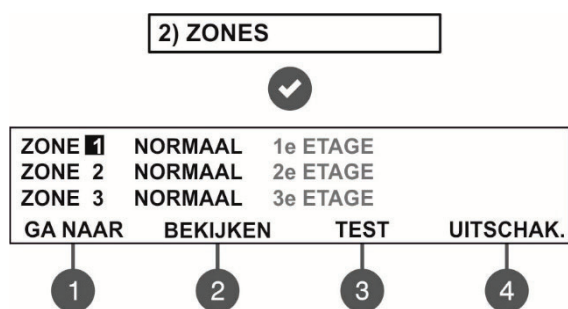

De mogelijke werkmodi zijn:

- **NORMAAL** – De zone bevindt zich in een normale status.
- **UITGESCH.** – De zone is uitgeschakeld. Zie par. 7.2.3.
- **TEST** – De zone bevindt zich in test mode. Zie par. 7.2.2.
- **BRAND** – Een apparaat in de zone heeft het brandsignaal gegeven.
- **VOORALARM** – De zone bevindt zich in een vooralarm stand. Zie de beschrijving van “2 APPARATEN” en “DUBBEL” – par. 7.2.6.
- **FOUT** – Er is een onderbreuk, een of enkele ontbrekende apparaten of een ander type van storing in het systeem.

7.2.1 Submenu's met algemene instelling

In het hoofdvenster van het menu ZONES kunt u door de functionele knoppen aanvullende submenu's kiezen: (1) GA NAAR en (2) BEKIJKEN.

- **Het submenu (1) GA NAAR** geeft u de mogelijkheid de nummer van het zone in te geven, met welke u wilt werken. Nadat u de knop 1 drukt, ziet er het display zo uit:

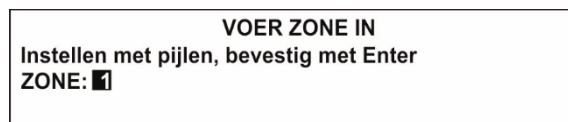

Gebruik de pijlen naar boven / naar beneden om het nummer van de zone in te geven en druk ENTER. Het systeem keert terug naar het hoofdvenster van het menu ZONES. Het nummer van de gekozen zone knippert.

- **Het submenu (2) BEKIJKEN** geeft u de mogelijkheid om het totale aantal apparaten te bekijken die aan een zone zijn ingesloten. Kies het nummer van de zone met de pijl naar boven / naar beneden en druk de knop 2. Het display toont een lijst met gedetailleerde informatie over het type van het apparaat, zijn adres, de zone, aan welke het aangesloten is en over zijn actuele status.

Voorbeeld:

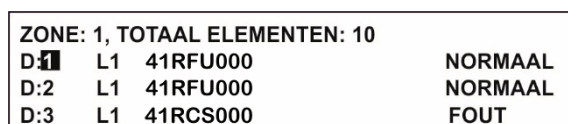

Gebruik de knoppen met de pijlen om alle apparaten te bekijken die aan een zone zijn aangesloten. Elk apparaat kan worden bekeken wanneer u zijn nummer kiest en ENTER drukt.

Met de knop CANCEL gaat u naar het hoofdvenster van het menu ZONES terug.

7.2.2 ZONES testen

In het hoofdvenster van het menu ZONES kies het nummer van de zone door middel van de pijlen naar boven / naar beneden en druk de numerieke knop (3) TEST.



Het systeem vraagt u of u de test alleen voor de gekozen zone (knop (2) DEZE) of voor alle zones (knop (3) ALLES) wilt aanwenden.

De status van de zone verschijnt als TEST – testregime van de apparaten in de zone. De LED 'Test' licht voortdurend op.

In de testmodus kunt u apparaten in de zone activeren en de correcte alarmsignalering controleren. Het paneel antwoordt op elke ontvangen alarm met een akoestisch signaal en het nummer van de geteste zone knippert. Opmerking: Wanneer u de zones 17 tot 48 test, knippert alleen de 'Test' LED.

Nadat de test is afgesloten, wordt de procedure met de knop (3) STOP TEST beëindigd. De zone keert naar de normale werkstatus terug.

Nadat alle test in de zones zijn afgesloten, Herstel het paneel zoals in hoofdstuk 6.9 beschreven, om de status van de apparaten te wissen en Herstel de centrale naar de normale werkmodus.

7.2.3 Zones uitschakelen

In het hoofdvenster van het menu ZONES kies het nummer van de zone door middel van de pijlknoppen en druk de numerieke knop (4) UITSCHAK. De status van de zone UITGESCH. (UITGESCHAKELD) – het paneel volgt niet de toestand van de apparaten in deze zone op en zal de eventueel gegeven alarmsignalen niet registreren. De LED 'Disable' (Uitgeschakeld) licht voortdurend op.

Om het gebruik van de zone in te schakelen, druk opnieuw de knop (4) INSCHAK.:

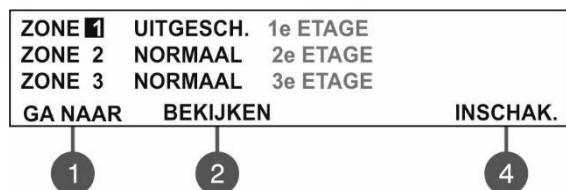

Opmerking: Wanneer u de zone inschakelt en er apparaten in de zone zijn die zich in een brandalarm situatie bevinden, zal het paneel deze status onmiddellijk registreren!

7.2.4 Zoneparameters programmeren

De parameters kunnen alleen op toegangsniveau 3 worden geprogrammeerd!

In het hoofdvenster van het menu ZONES kunt u de parameters van iedere gebruikte zone in het systeem programmeren. Om de parameters van een zone te programmeren, kies het respectievelijke nummer door middel van de pijlen en druk ENTER.

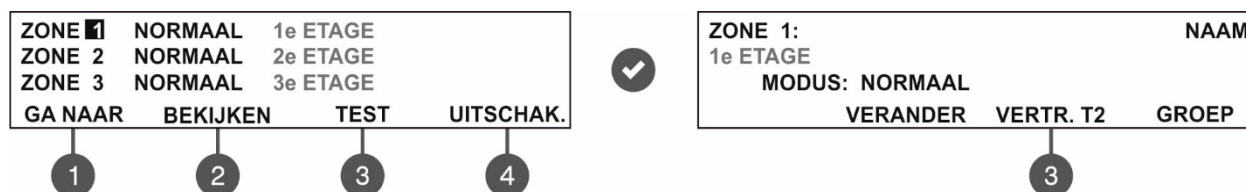

In het aanvullende venster kunt u een naam aan de zone toewijzen. Door de actieve numerieke functionele knoppen programmeert u de werkmodus, de vertraging T2 en het nummer van de groep.

7.2.5 Zonenaam ingeven

U kunt een specifieke naam voor iedere zone ingeven nadat u het programmeer submenu voor de parameters betreedt. De naam van de zone wordt op de tweede lijn van het venster ingegeven en mag 40 karakters niet overschrijden inclusief de intervallen. Om symbolen en letters in te geven, gebruik de pijlen naar boven/naar beneden. De cursor kan door de pijlen worden verplaatst. Nadat u de volledige naam hebtingegeven, bevestig de procedure met de knop ENTER. Zie ook Bijlage B – Symbolen en letters voor het ingeven van namen.

7.2.6 Werkmodus van de zone

Elke zone heeft 3 werkmodi: **NORMAAL**, **2ELEMENT.** en **DUBBEL.**

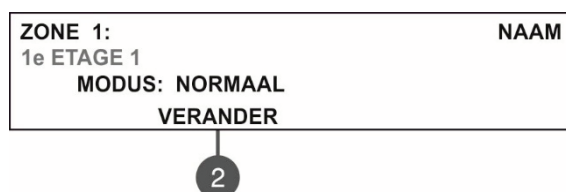

U kunt tussen de werkmodi met de knop (2) VERANDER schakelen.

- Bij de **NORMAAL** werkmodus: elk activeren van een sensor genereert een alarmgebeurtenis in de respectieve zone.
- Bij de werkmodus **2ELEMENT.**: elk activeren van een sensor genereert een signaal VOORALARM voor de respectieve zone, waarbij het systeem wacht tot een tweede sensor in dezelfde geactiveerd wordt om een brandalarm signaal te genereren. Als er binnen vijf minuten geen signaal van een andere sensor in de zelfde zone wordt gegeven, genereert het systeem geen brandalarm signaal.
- Bij de werkmodus **DUBBEL.**: elk activeren van een sensor genereert een signaal VOORALARM voor de respectieve zone, waarbij het systeem wacht tot een tweede signaal van dezelfde sensor wordt gegeven om een brandalarm signaal te genereren. Als er binnen vijf minuten geen signaal van dezelfde sensor komt, genereert het systeem geen brandalarm signaal.

Voorbeelden van een zone in de werkmodus 2ELEMENT.:

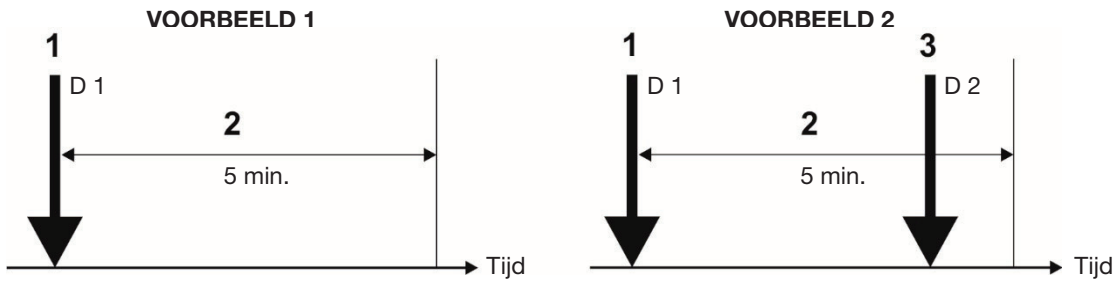

1. Het signaal van Sensor D1 komt binnen;
2. Wachtijd voor het tweede signaal van een andere sensor in dezelfde zone;
3. Het signaal van Sensor D2 komt binnen.

Voorbeelden van een zone in de werkmodus DUBBEL:

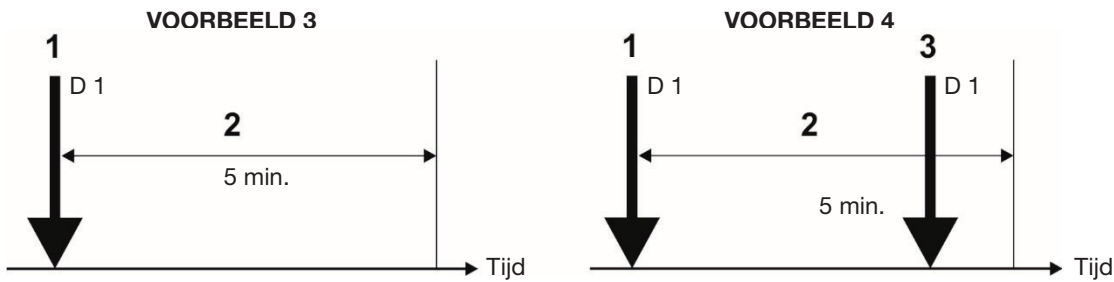

1. Het signaal van Sensor D1 komt binnen D1;
2. Wachtijd voor het tweede signaal van dezelfde sensor in de zone;
3. Het tweede signaal van Sensor D1 komt binnen.

VOORBEELDEN 1, 3: In dit geval treedt wordt geen brandalarm gegenereerd omdat in de bekeken periode geen tweede brandsignaal binnen komt.

VOORBEELDEN 2, 4: In dit geval treedt wordt een brandalarm gegenereerd omdat in de bekeken periode een tweede brandsignaal van hetzelfde of van een ander apparaat in de zone binnen

Door het bevel HERSTEL vallen de gebeurtenissen BRANDALARM en VOORALARM af en de LED 'Brandalarm' gaat uit.

7.2.7 Vertraging T2 instellen

T2 zijn de tijden voor de individuele vertraginginstellingen voor het activeren van de ingang FIRE (BRAND) en de sirene-ingangen van het paneel SND1 en SND2. Zie de Bijlage D - Werkalgoritme "Twee stappen van alarmering" (Two steps of alarming).

Om het bewerksubmenu voor vertragingen T2 te betreden, druk de knop (3) VETR. T2 in het programmeervenster zone.

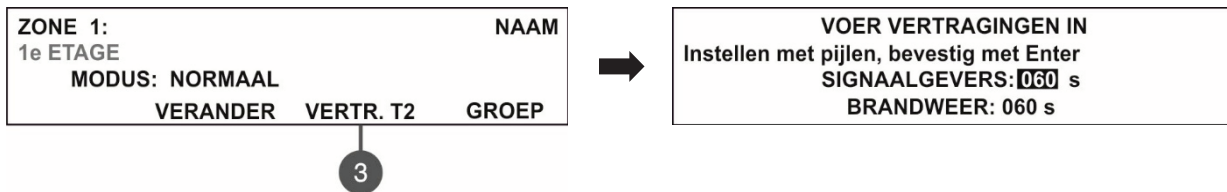

- In het veld **SIGNAALGEVERS** geef de tijd in het interval van 0 tot 540 sec. in, na welke de sirenes ingeschakeld worden moeten.
- In het veld **BRANDWEER** geef de tijd in het interval van 0 tot 540 sec. in, na welke de uitgang FIRE (BRAND) geactiveerd moet worden.

De standaard voor de tijdvertraging is 60 seconden.

De actueel bewerkte waarde knippert. Om de waarde te verhogen, gebruik de pijl "naar boven" en om de waarde te reduceren gebruik de pijl "naar beneden". Tussen de beide velden kan door de pijlen "naar rechts" en "naar links" geschakeld worden. Bevestig de ingegeven waarden door ENTER.

7.2.8 Groep instellen

De zones in de 41CPE112 centrale kunnen in groepen worden aangelegd. Het maximale aantal van groepen is 9. De standaard voor alle zones is 0 groepen. De instelling 0 betekent dat de zone aan geen groep is toegewezen.

Om het instel submenu voor groepen te betreden, druk de knop (4) GROEP in het programmeervenster voor de zoneparameters.

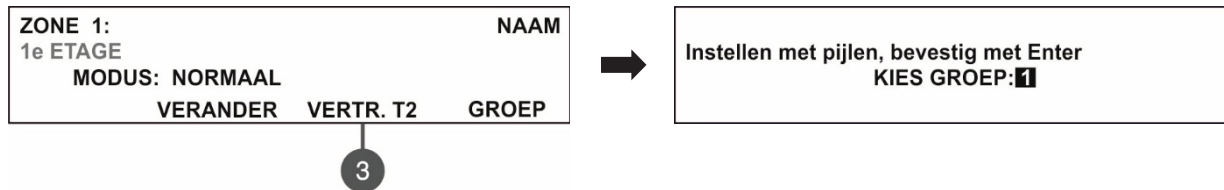

In het veld **KIES GROEP** geef een groepsnummer van 1 tot 9 in. De actueel bewerkte waarde knippert. Om de waarde te verhogen, gebruik de pijl “naar boven” en om de waarde te reduceren gebruik de pijl “naar beneden”. Bevestig de ingegeven waarden door ENTER.

Door meervoudig drukken op de knop CANCEL gaat u naar de lijst van andere menu’s.

7.3. Apparaten programmeren

In dit menu kunt u instellingen van de aan de centrale aangesloten apparaten bekijken en bewerken. De parameters die u instelt, variëren naar het type apparaat. Het nummer van het actueel bewerkte apparaat knippert. Het menu is toegankelijk op niveaus 2 en 3.

Het hoofdenster INSTELLEN LUS ELEMENTEN geeft u de informatie over alle apparaten die aan de centrale zijn aangesloten.

Voorbeeld van het display nadat het menu wordt betreden:

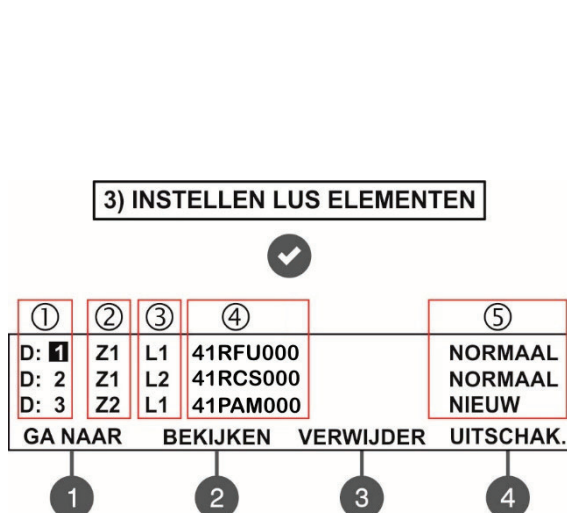

Het venster is in enkele onderdelen verdeeld:

1. Adres van het apparaat
2. Zone aan welke het apparaat is aangesloten
3. Lus aan welke het apparaat is aangesloten
4. Systeemnaam van het apparaat afhankelijk van zijn type
5. Actuele status van het apparaat:
 - **NIEUW** – het apparaat is nieuw voor het systeem. Het moet worden opgeslagen door middel van de knop (3) BEWAAR – par. 7.3.2.
 - **NORMAAL** – het apparaat functioneert juist.
 - **FOUT** – het apparaat antwoordt niet. Het kan worden verwijderd met de knop (3) VERWIJDER – par. 7.3.3.
 - **TYPE FOUT** – het systeem heeft een apparaat gevonden van een type dat anders is als het opgeslagen type. Het kan worden gewijzigd met de knop (3) VAST – par. 7.3.5.
 - **UITGESCHAK.** – het apparaat is van het systeem uitgeschakeld.
 - **BRAND** – een brandalarm signaal is gegeven.
 - **GEEN** – het systeem heeft geen apparaat op dit adres gevonden.

Het adres van het actueel bewerkte apparaat knippert. Van dit venster zijn er enkele submenu’s toegankelijk die u door de numerieke knoppen kunt oproepen.

7.3.1 Submenu’s met algemene aanwending

In het hoofdenster van het menu INSTELLEN LUS ELEMENTEN kunt u aanvullende submenu’s oproepen door de numerieke functionele knoppen: (1) GA NAAR en (2) BEKIJKEN.

Het **submenu (1) GA NAAR** geeft u de mogelijkheid voor een snelle toegang tot het apparaat nadat u het adres en het nummer van de lus ingegeven hebt. De actueel bewerkte waarde knippert. Om de waarde te verhogen, gebruik de pijl “naar boven” en om de waarde te reduceren gebruik de pijl “naar beneden”. Tussen de beide velden kan door de pijlen “naar rechts” en “naar links” geschakeld worden. Geef in het nummer van het adres en van de lus en druk op ENTER.

Het **submenu (2) BEKIJKEN** geeft u de mogelijkheid om het totale aantal apparaten in te zien die aan Lus 1 of aan Lus 2 zijn aangesloten. Druk ENTER of CANCEL om naar het hoofdenster van het menu INSTELLEN LUS ELEMENTEN te gaan.

7.3.2 Nieuwe apparaten opslaan

De luscontroller 41ECL022 herkent automatisch de types apparaten die eraan zijn aangesloten. Als het systeem nieuwe apparaten vindt die aan Lus 1 of aan Lus 2 zijn aangesloten, verschijnt een foutmelding “Nieuwe lus elementen gevonden”, waarbij er ook het totale aantal nieuwe apparaten en het nummer van de lus worden getoond.

De nieuwe luselementen worden in de centrale opgeslagen nadat u het menu INSTELLEN LUS ELEMENTEN betreedt – hun actuele status wordt als NIEUW aangegeven. Om een of alle apparaten aan Lus 1 of Lus 2 op te slaan, kies eerst het adres en druk (3) BEWAAR.

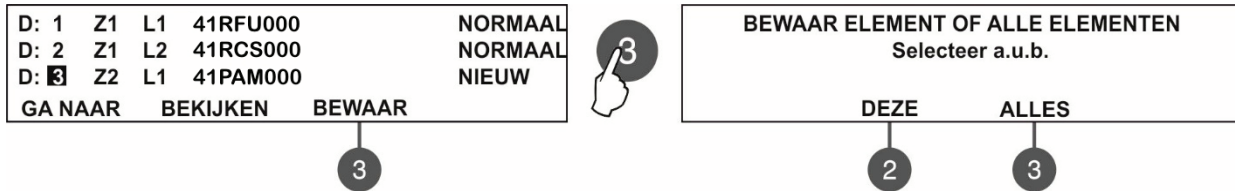

In het verschenen venster hebt u de mogelijkheid alleen het gekozen apparaat aan de configuratie toe te wijzen (op te slaan) (knop (2) DEZE) of alle nieuwe apparaten die aan de respectieve lus zijn aangesloten (knop (3) ALLES). Na deze procedure keert het systeem automatisch naar het hoofdvenster INSTELLEN LUS ELEMENTEN terug, waarbij de opgeslagen apparaten naar de normale werkmodus overgaan. Bijvoorbeeld, als het gekozen apparaat aan Lus 1 is aangesloten en u de knop (3) ALLES drukt, wijst het systeem alle nieuwe apparaten aan deze lus toe. Om alle nieuwe apparaten aan Lus 2 aan te sluiten, moet u een nieuw apparaat kiezen dat aan deze lus is aangesloten en de knop (3) ALLES drukken. U kunt tussen Lus 1 en Lus 2 door middel van de knop (1) GA NAAR schakelen.

Opmerking: Het paneel slaat automatisch de nieuw gevonden apparaten op opeenvolgende vrije adressen op. Andere werkwijzen voor de adressering van apparaten of voor de wijziging van het actuele adres is in hoofdstuk 7.4 beschreven.

7.3.3 Apparaten verwijderen

Elk lusapparaat kan van de configuratie van de lus worden gewijzigd, aan welke het aangesloten is, in het menu INSTELLEN LUS ELEMENTEN. Om een of alle apparaten te verwijderen, moet u het respectieve adres of adressen kiezen en de knop (3) VERWIJDER drukken.

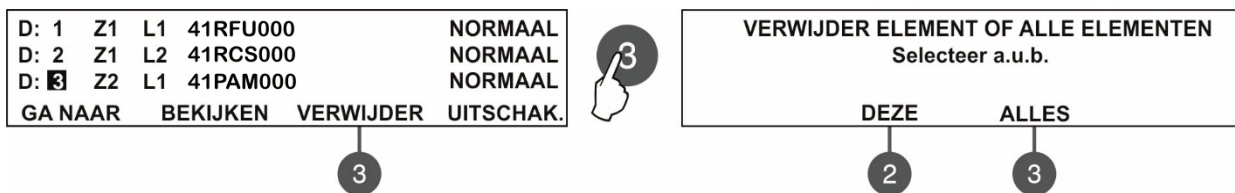

In het verschenen venster hebt u de mogelijkheid om alleen een gekozen apparaat (knop (2) DEZE) of alle apparaten van de lus te verwijderen, aan welke zij zijn aangesloten (knop (3) ALLES). Na deze procedure keert het systeem automatisch terug naar het hoofdvenster INSTELLEN LUS ELEMENTEN. Bijvoorbeeld, als het gekozen apparaat aan de Lus 1 is aangesloten, verwijdert u van de systeemconfiguratie alle apparaten die aan deze lus zijn aangesloten wanneer u de knop (3) ALLES drukt. Om alle apparaten te verwijderen die aan de Lus 2 zijn aangesloten, kies een apparaat van deze lus en druk de knop (3) ALLES. U kunt tussen Lus 1 en Lus 2 door middel van de knop (1) GA NAAR schakelen.

Opmerking: Als na het verwijderen van de configuratie de apparaten fysiek met de lus verbonden blijven, toont het paneel de melding dat het deze apparaten als nieuwe vindt. Het wordt aanbevolen dat u het apparaat eerst fysiek van de lus uitsluit en dan van de configuratie verwijdert.

7.3.4 Apparaten uitschakelen

Elk lusapparaat kan worden uitgeschakeld, waarbij het paneel ophoudt de binnenkomende alarmmeldingen, foutmeldingen of waarschuwingen op te volgen. De LED 'Disable' (Uitgeschakeld) brandt continu aan.

In het hoofdvenster van het menu INSTELLEN LUS ELEMENTEN kiest u het adres van het apparaat door middel van de pijlen naar boven/naar beneden en drukt de numerieke knop (4) UITSCHAK.

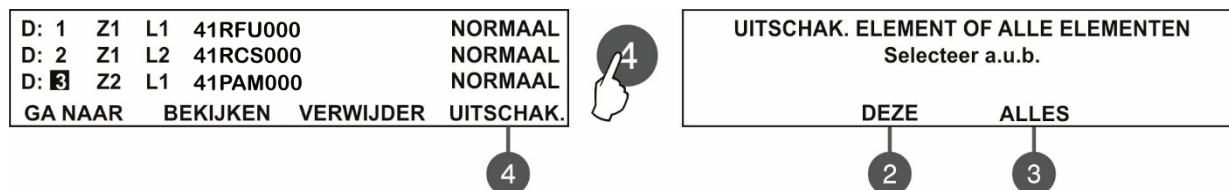

In het verschenen venster kunt u alleen het concreet gekozen apparaat uitschakelen met de knop (knop (2) DEZE) of alle apparaten in de respectieve lus - knop (3) ALLES. Na deze procedure keert het systeem automatisch naar het hoofdvenster INSTELLEN LUS ELEMENTEN terug, waarbij de status van het apparaat als UITGESCHAKELD verschijnt. Bijvoorbeeld, als het gekozen apparaat aan de Lus 1 aangesloten is, worden alle apparaten van de systeemconfiguratie uitgeschakeld die aan deze lus zijn aangesloten wanneer u de knop (3) ALLES drukt. Om alle apparaten in de Lus 2 uit te schakelen, moet u een apparaat van deze lus kiezen en de knop (3) ALLES drukken. U kunt tussen Lus 1 en Lus 2 door middel van de knop (1) GA NAAR schakelen.

Het apparaat kan opnieuw worden ingeschakeld als u de knop (4) INSCHAK. drukt.

Opmerking: Als op het moment van inschakelen het apparaat zich in brandalarmmodus bevindt (het apparaat werd geactiveerd gedurende de periode als het uitgeschakeld was, registreert het paneel onmiddellijk het alarmsignaal!

7.3.5 Een fout apparaattype wijzigen

Wanneer u het apparaat in de systeemconfiguratie fysiek door een ander apparaat vervangen hebt, verandert het paneel zijn status naar TYPE FOUT. Met de knop (3) VAST kunt u snel de status van het nieuwe apparaat corrigeren, waarbij de naam en het zonenummer automatisch voor het nieuwe apparaat behouden blijven.

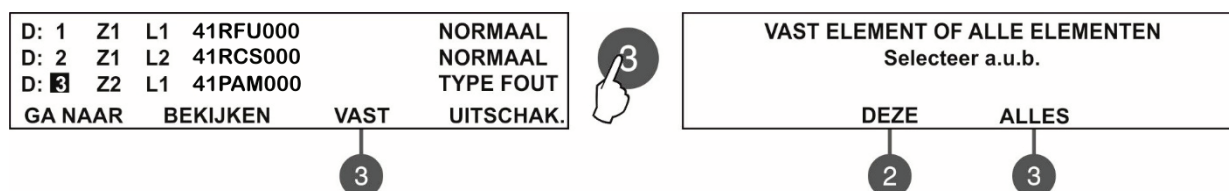

In het hoofdvenster van het menu INSTELLEN LUS ELEMENTEN kiest u het foute type door middel van de pijlen naar boven/naar beneden en drukt de numerieke knop (3) VAST. In het verschenen venster hebt u de mogelijkheid om alleen het concreet gekozen apparaat uit te schakelen met de knop (knop (2) DEZE) of alle apparaten van fout type in de respectieve lus door de knop (knop (3) ALLES). Na de procedure keert het systeem automatisch naar het hoofdvenster van het menu INSTELLEN LUS ELEMENTEN, waarbij alle gewijzigde apparaten met NORMAAL status verschijnen.

7.3.6 Apparaatparameters programmeren

De parameters kunnen alleen op toegangsniveau 3 geprogrammeerd worden!

In het hoofdvenster van het menu INSTELLEN LUS ELEMENTEN kunt u de parameters van elk apparaat instellen die naar het type variëren. Om de parameters van het apparaat in te stellen, kiest u zijn adres door middel van de pijlen naar boven/naar beneden en drukt u op ENTER.

Opmerking: De apparaatparameters kunnen ook voor NIEUWE en UITGESCH. apparaten worden gewijzigd.

Gezamenlijke parameters voor alle apparaten zijn het toewijzen aan een zone en het ingeven van een naam.

- **Aan een zone toewijzen.** De aan de centrale 41CPE112 aangesloten apparaten kunnen tussen 48 zones verdeeld worden. Volgens de standaard worden alle apparaten aan de zone 1 toegewezen nadat het paneel de apparaten heeft herkend. In het menu van het apparaat kunt u door middel van de pijlen naar boven/naar beneden een nieuw zonenummer instellen.
- **Een naam toewijzen.** U kunt een specifieke naam voor elk apparaat ingeven nadat u het submenu voor parameters programmeren heeft betreden. De naam van het apparaat wordt op de tweede lijn van het venster ingegeven en kan maximaal uit 40 karakters bestaan inclusief de intervallen. Om symbolen en letters in te geven, gebruik de pijlen naar boven/naar beneden. De cursor wordt met de pijlen naar rechts en naar links verplaatst. Nadat u de volledige naam van het apparaat hebt ingegeven, bevestig met de knop ENTER. Zie ook Bijlage B – Symbolen en letters voor het ingeven van namen.

In de menu's gebruikt u knoppen met dezelfde functionaliteit voor elk apparaat.

- **Knop UIT/AAN WISSEL-** Door deze knop kunt u handmatig de LED van het apparaat (of het geluid bij sirenes 41SAI000 en 41SAB100) inschakelen wanneer u zijn montageplaats in het systeem ziet of wanneer u naar dubbele adressen zoekt. Als de status **AAN** is, brandt de LED van het apparaat voortdurend rood op (sirenes 41SAI000 en 41SAB100 luiden). Nadat u het programmeermenu van het apparaat verlaten heeft, schakelt deze knop automatisch naar de status **UIT** om.

Opmerking: Bij de apparaten 41IOM010, 41SAI000 en 41SAB100 is er geen LED indicatie.

- **Knop UIT/AAN LED FLITS –** Met deze knop schakelt u in/uit de LED indicatie die de communicatie tussen het apparaat en het paneel signaleert. Als u de status **AAN LED FLITS** instelt, knippert het apparaat in intervallen van 10 seconden in de normale werkmodus.

Opmerking: Bij de apparaten 41IOM010, 41SAI000 en 41SAB100 is er geen LED indicatie voor de communicatie met het paneel.

In het menu van alle apparaten is er een **stelsysteemveld ID** ingegeven, over welke een uniek 10-talig nummer verschijnt, met welk ieder apparaat in de systeemconfiguratie geïdentificeerd wordt.

Het programmeren van parameters naar het type apparaat is in de volgende paragrafen beschreven.

41RFU100 / 41RFU000 – Optische rookmelder met isolator

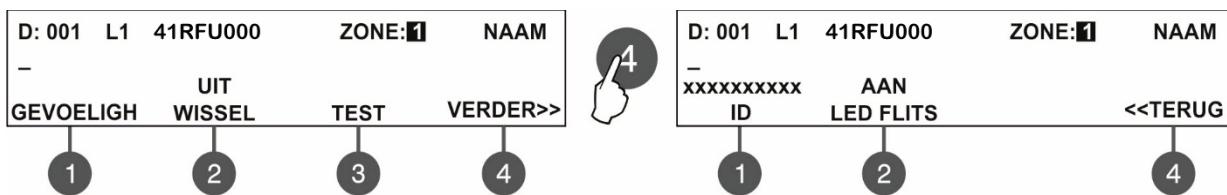

Door de functionele knoppen stelt u de volgende gespecialiseerde parameters in:

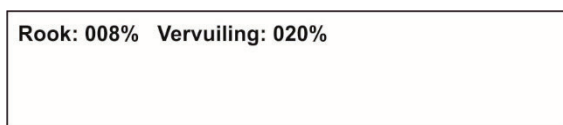
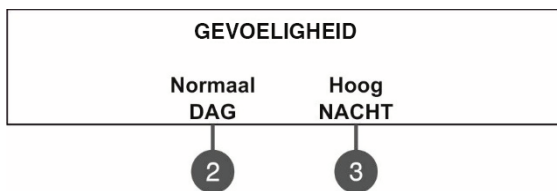

1. **GEVOELIGHEID** – Door middel van deze knop gaat u naar het bewerksubmenu voor het gevoeligheidsniveau van de rookcel in dagmodus en in nachtmodus. Met de functionele knoppen (2) DAG en (3) NACHT wijzigt u het gevoeligheidsniveau tot u het gewenste niveau bereikt - Hoog, Normaal, Midden en Laag. Het ingestelde gevoeligheidsniveau bevestigt u met de knop ENTER.
3. **TEST** – Door deze knop gaat u naar een aanvullend venster waar u de volgende actuele parameters controleren kunt:
 - **ROOK (Smoke):** er wordt het niveau van de rookdichte in de rookcel van de melder in % aangegeven.
 - **VERVUILING (Pollution):** er wordt het niveau van de vervuiling in de rookcel van de melder in % aangegeven.

U gaat naar het hoofdvenster met de knop CANCEL.

41RCS100 / 41RCS000 – Temperatuurmelder met isolator

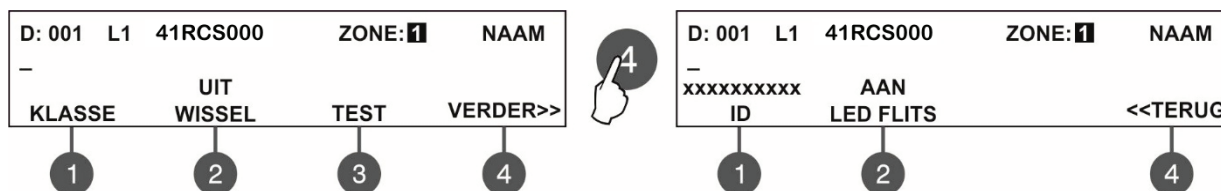

Door middel van de functionele knoppen stelt u de volgende gespecialiseerde parameters in:

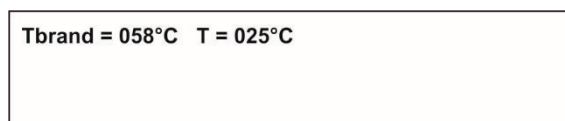

- 1. KLASSE** – Met deze knop gaat u naar een aanvullend venster waar u de temperatuurklasse in dag- en nachtmodus instelt. Door de functionele knoppen (2) en (3) wijzigt u de klasse tot u de gewenste klasse bereikt. De klassen zijn: A1R/ A2S/ BS. De ingestelde klasse bevestigt u met ENTER.
- 3. TEST** – Door deze knop gaat u naar een aanvullend venster waar u de volgende actuele parameters controleren kunt:
 - *Tbrand (Tfire)* – toont de temperatuur voor het activeren van de melder in graad Celsius.
 - *T* – toont de actuele temperatuur in de ruimte in graad Celsius.

U gaat naar het hoofdvenster met CANCEL.

41RML100 / 41RML000 – Gecombineerde melder met isolator

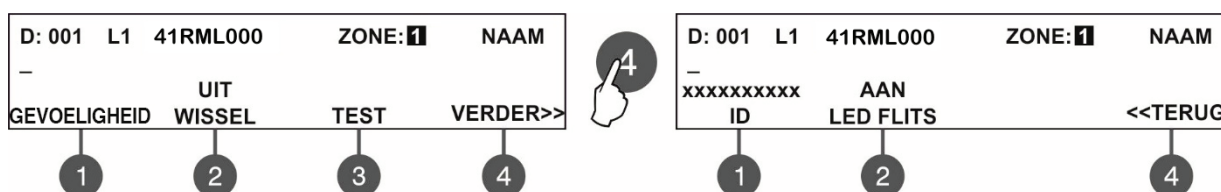

Door middel van de functionele knoppen stelt u de volgende gespecialiseerde parameters in:

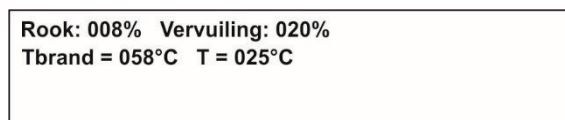
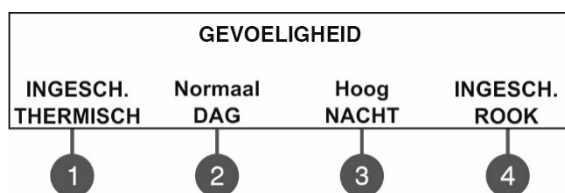

- 1. GEVOELIGHEID** – met deze knop gaat u naar een submenu waar u de volgende parameters kunt instellen:
 1. inschakelen/Uitschakelen van het thermische gedeelte. Elk drukken op de knop wijzigt de status alternatief.
 2. bepaalt het gevoeligheidsniveau in DAG: Hoog, Normaal, Middel en Laag. Druk de knop tot u het gewenste niveau bereikt.
 3. bepaalt het gevoeligheidsniveau van de rookcel in NACHT: Hoog, Normaal, Middel en Laag. Druk de knop tot u het gewenste niveau bereikt.
 4. inschakelen/Uitschakelen van het rook-optische gedeelte. Elk drukken op de knop wijzigt de status alternatief.
- 3. TEST** – de actuele parameters controleren:
 - *Rook (Smoke)*: het niveau van rookdichte in de rookcel van de melder wordt in % aangegeven.
 - *Vervuiling (Pollution)*: het niveau van de vervuiling in de rookcel van de melder wordt in % aangegeven.
 - *Tbrand (Tfire)*: toont de temperatuur voor het activeren van de melder in graad Celsius.
 - *T*: toont deactuele temperatuur in de ruimte in graad Celsius.

De klasse bij melder 41RML100 op A1R vastgelegd en kan niet worden veranderd.

U gaat naar het hoofdvenster met de knop CANCEL.

41PAM000 – Handbrandmelder

41PAE020 – Handbrandmelder voor buitenmontage (IP67)

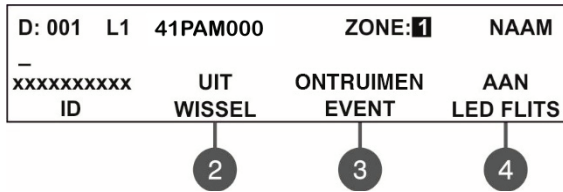

Door de functionele knoppen worden de volgende gespecialiseerde parameters ingesteld:

- 3. EVENT ONTRUIMEN/ ALARM** – Elk bediening van de knop wijzigt alternatief het type alarmgebeurtenis die door de handbrandmelder wordt gegenereerd.
- **Event ONTRUIMEN** – de sirenes worden onmiddellijk geactiveerd, waarbij de ingestelde vertragingen T1 en T2 genegeerd worden.
 - **Event ALARM** – de ingestelde vertragingen T1 en T2 blijven actief en de handbrandmelder functioneert als adresseerbare melder.

41SAI000– Sirene voor wandmontage met isolator

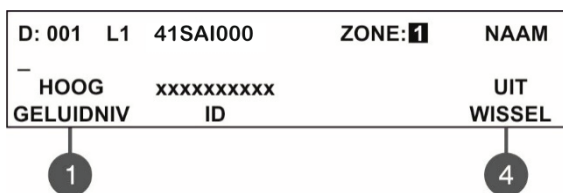

Door de functionele knoppen worden de volgende gespecialiseerde parameters ingesteld:

- 1. GELUIDNIV** – Deze knop schakelt alternatief de geluidsterkte HOOG/LAAG. Dat wordt door het aantal sirenes bepaald die aan de lus zijn aangesloten:
- **HOOG** – wanneer er tot **30 sirenes** van het type 41SAI000 en 41SCI000 de lus verbonden zijn.
 - **LAAG** – wanneer er tot **60 sirenes** van het type 41SAI000 en 41SCI000 met de lus verbonden zijn.
- 4. UIT/AAN** – deze knop schakelt het geluid van de sirene uit/aan wanneer u de montage plaats in het systeem aantreft of u naar dubbele adressen zoekt.

41SCI000– Sirene voor wandmontage met flits LED en isolator

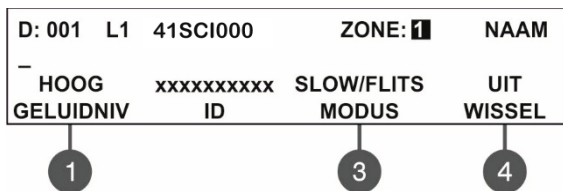

Door de functionele knoppen worden de volgende gespecialiseerde parameters ingesteld:

- 1. GELUIDNIV** – deze knop wijzigt alternatief de geluidsterkte HOOG/ LAAG – dat wordt door het aantal sirenes bepaald die aan de lus zijn aangesloten:
- **HOOG** – wanneer er tot **30 sirenes** van het type 41SAI000 en 41SCI000 met de lus zijn verbonden.
 - **LAAG** – wanneer er tot **60 sirenes** van het type 41SAI000 en 41SCI000 met de lus zijn verbonden.
- 3. MODUS** – Met deze knop stelt u de werkmodus van de sirene in:
- **SLOWWHOOP** – In brandgeval activeert zich alleen de akoestische signalering;
 - **FLITS** – In brandgeval activeert zich alleen de lichtsignalering;
 - **SLOW/FLITS** – In brandgeval activeren zich de akoestische en de lichtsignalering.
- 4. UIT/AAN**– Deze knop schakelt de akoestische en de lichtindicatie van de sirene uit/aan wanneer u naar een dubbel adres zoekt of de montageplaats bepaalt.

41SAB100 – Sokkel met ingebouwde slowwhoop

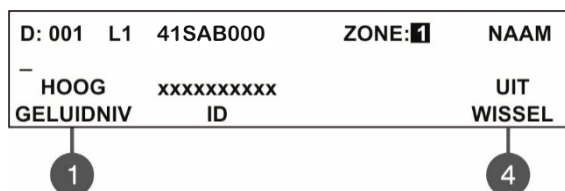

Door de functionele knoppen worden de volgende gespecialiseerde parameters ingesteld:

- GELUIDNIV** – deze knop wijzigt alternatief de geluidsterkte HOOG/ LAAG – dat wordt door het aantal sirenes bepaald die aan de lus zijn aangesloten:
 - **HOOG** – wanneer er tot **30 sirenes** van het type 41SAB100 aan de lus zijn aangesloten.
 - **LAAG** – wanneer er tot **100 sirenes** van het type 41SAB100 aan de lus zijn aangesloten.
- UIT/AAN** – deze knop schakelt het geluid van de sirene uit/aanwanneer u de montageplaats in het systeem merkt of u naar dubbele adressen zoekt.



Attentie: Het is mogelijk dat aan de lus verschillende modellen sirenes in een willekeurige combinatie worden aangesloten maar het totale verbruik mag niet 300mA overschrijden!

Opmerking: De aan de sokkels 41SAB100 geïnstalleerde melders worden door het paneel met verschillende adressen geregistreerd!

Om de totale consumptie van de sirenes aan de lus en de geluidsterkte te berekenen kunt u de volgende calculatietabel benutten en het aantal gebruikte sirene naar type invullen.

Tabel 1 voor de bepaling van de geluidsterkte en de consumptie van de sirene in de lus bij ingestelde **klank 27 voor ALARM en/of ONTRUIMEN** (zie par. 7.6.6 Modus Sirenes):

Sirene	Aantal	HOOG Geluidsterke	LAAG Geluidsterke	Totale consumptie, mA (HOOG + LAAG)
41SAI000		___ x 16,5mA	___ x 5mA	
41SCI000		___ x 22mA	___ x 12mA	
41SAB100		___ x 10mA	___ x 3mA	
Consumptie van de sirenes in de lus:				

Tabel 2 voor de bepaling van de geluidsterkte en de consumptie van de sirenes in de lus bij een **andere ingestelde klank voor ALARM en/of EVACUEREN** (zie par. 7.6.6 Modus Sirenes):

Sirene	Aantal	HOOG Geluidsterke	LAAG Geluidsterke	Totale consumptie, mA (HOOG + LAAG)
41SAI000		___ x 10mA	___ x 4mA	
41SCI000		___ x 16,5mA	___ x 11mA	
41SAB100		___ x 10mA	___ x 3mA	
Consumptie van de sirenes in de lus:				

41IOM010 – Minimodule met een ingang

41IOM010 is een module met een ingang. De module volgt op en overdraagt de toestand van deze ingang aan het paneel –aan of uit. 41IOM010 is ontworpen voor het inbouwen in de montagebehuizingen van de apparaten.

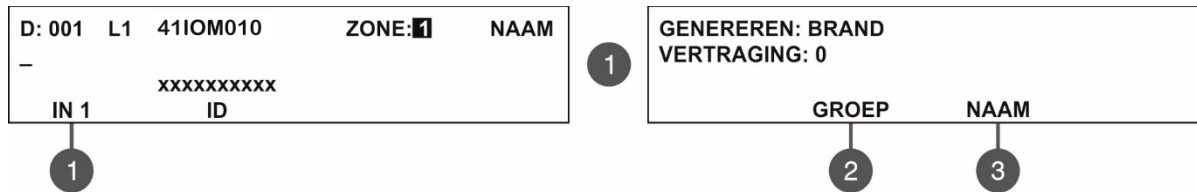

Het functioneren van de ingang van 41IOM010 kan afhankelijk van de aanwending worden geprogrammeerd. Om het werk van de ingang in te stellen, druk op deknop (1) **IN 1** (INGANG 1) – u gaat naar een submenu waar er drie velden toegankelijk zijn voor de instellingen. U kunt tussen de bewerkvelden met de pijlen “naar rechts” en “naar links” schakelen:

- **GENEREREN** – Gebruik de knoppen met de pijlen naar boven/naar beneden om de ingang te activeren voor: BRAND/ EVACUEREN/ HERSTEL/ BOODSCHAP ALARM/ BOODSCHAP FOUT/ BOODSCHAP WAARSCHUWING/ STIL ZOEMER/ STIL ALARM/ LOKAAL WIJZIGEN*/ STIL ALARM (STROBE ON)**
- **VERTRAGING** – Geef in de vertraging bij het activeren van de ingang gezamenlijk voor alle gebeurtenissen in een interval van 0 tot 600 seconden.
- **(3) NAAM** – Geef in een individuele naam voor de ingang van de module.

* LOKAAL WIJZIGEN (CLASSCHANGE) – Om de functie Schoolbel te gebruiken, verbind de uitgangen van een schakelaar met normaal geopend contacten met de module-ingang.

** STIL ALARM (STROBE ON) – Deze functie wordt in de gevallen gebruikt wanneer het nodig is de sirenes te stoppen bij een ontruimingssignaal, bijvoorbeeld bij de gezamenlijke aanwending van het paneel met een systeem voor spraakmelding. De akoestische signalering van de sirenes stopt maar de LED indicatie wordt geactiveerd (41SAI000 en 41SCI000) onafhankelijk van de individuele instelling.

Om de ingang van het apparaat aan een groep toe te wijzen, druk de knop (2) GROEP. In het bewerkveld geeft u het nummer van de groep in door de pijlen naar boven/naar beneden.

De ingestelde parameters worden met ENTER bevestigd. U gaat naar het hoofdvenster van Apparaten programmeren met de knop CANCEL.

41IOM004 – Module met 4 uitgangen

De programmeerprocedure voor alle uitgangen is gelijk. Door de functionele knoppen kies het nummer van de uitgang.

Om UITGANG 4 te programmeren, druk de knop VERDER >>. Om het ID nummer van de module te zien, druk op VERDER >> nog een keer.

Gebruik de knoppen met de pijlen naar boven/ naar beneden om het type in het veld ACTIVERING te bepalen. Naar het gekozen type zijn ook aanvullende instelparameters toegankelijk:

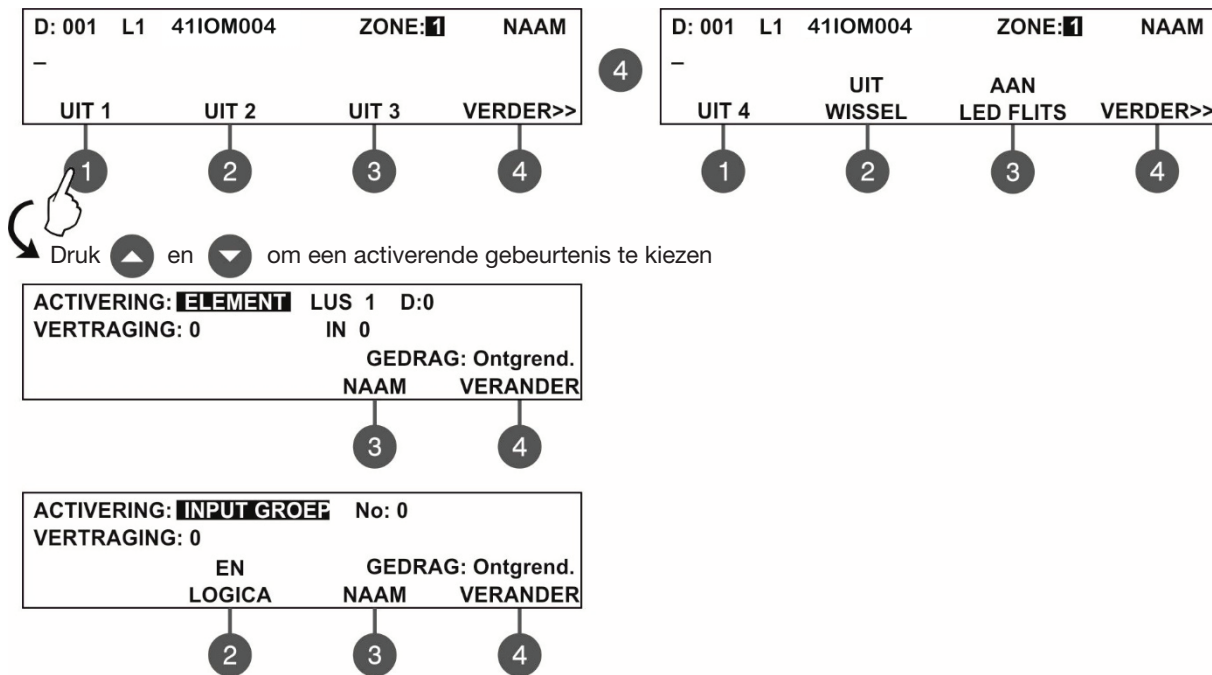

- **ELEMENT** – De uitgang wordt door het apparaat geactiveerd. Geef in aanvullend het nummer van de lus en het adres van het apparaat. Het veld 'INGANG' wordt alleen ingevuld wanneer dit apparaat een ingang-uitgang module is.
- **INPUT GROEP** – De uitgang wordt door een apparaat in een groep geactiveerd. Geef in het nummer van de groep. Gebruik de knop (2) LOGICA om de logica EN/OF bij activiteit toe te wijzen.
- **BRAND ZONE** – De uitgang wordt geactiveerd bij brand in een zone. Geef in het nummer van de zone. Voor deze gebeurtenis kunt u aanvullend in het veld „ALARMEN“ het aantal geregistreerde alarmen ingeven, na het optreden van welke de uitgang geactiveerd zal worden.
- **BRAND ZONE GROEP** – De uitgang wordt geactiveerd bij brand in de zone van een bepaalde groep. Geef in het nummer van de groep. Gebruik de knop (2) LOGICA om de logica EN/OF bij activiteit toe te wijzen.
- **BRAND** (algemeen) De uitgang wordt geactiveerd als er een brandalarm signaal is gegeven.
- **FOUT ZONE** – De uitgang wordt bij een storing in een zone geactiveerd. Geef in het nummer van een zone.
- **FOUT ZONE GROEP** – De uitgang wordt geactiveerd bij storing in de zone van een bepaalde groep. Geef in het nummer van een groep. Gebruik de knop (2) LOGICA om de logica EN/OF bij activiteit toe te wijzen.
- **FOUT ALGEMEN** – De uitgang wordt bij een storingsignaal geactiveerd.
- **FOUT SYSTEEM** – De uitgang wordt bij een signaal voor systeemstoring geactiveerd.
- **VOORALARM** – De uitgang wordt geactiveerd bij een vooralarm-signaal.
- **UITSCHAKELEN** (algemene) – De uitgang wordt geactiveerd bij het ingeven van een uitschakeling in het systeem.
- **ALARMGEVER AAN** – De uitgang wordt geactiveerd bij ingeschakelde sirenes.
- **HERSTEL** – De uitgang wordt bij een Herstel geactiveerd.
- **ONTRUIMEN** – De uitgang wordt bij een ontruimingssignaal geactiveerd.
- **STIL ZOEMER** – De uitgang wordt bij gestopte zoemer geactiveerd.
- **STIL ALARM** – De uitgang wordt bij gestopte sirenes geactiveerd.
- **TEST** – De uitgang wordt bij een test geactiveerd.
- **EVACUERENE ZONE GROEP** – De uitgang wordt geactiveerd wanneer een evacuatiesignaal en een brandalarm signaal in de respectieve groep binnenkomen. Geef in het nummer van een groep.
- **VOICE CYCLE** – De uitgang wordt alleen actief wanneer het aftellen van de tijd “EVAC. CYCLEON” (Voice Cycle aan) start en wordt gedeactiveerd wanneer het aftellen van de tijd “EVAC. CYCLE OFF” (Voice Cycle uit) (AAN en UIT worden in het submenu Evacuatiecyclus van het menu Evacuatie-instellingen ingesteld – zie par. 7.6.6.)
- **SOUNDER ON (ZONAL of PER ZONE)** – Deze uitgang wordt gebruikt om de conventionele sirenes te activeren die aan de module 41IOM000 zijn aangesloten – details in verband met het programmeren van de 41IOM000 vindt u hieronder.

Volgende velden zijn aanvullend voor de instellingen toegankelijk:

VERTRAGING – Geef in de vertraging voor het activeren van de uitgang gezamenlijk voor alle gebeurtenissen in een interval van 0 tot 600 seconden. Gebruik de knoppen met de pijlen “naar rechts” en “naar links” om tussen de velden ACTIEF en VERTRAGING te schakelen.

LOGICA – Gebruik de knop (2) om de logica EN/OF bij activiteit toe te wijzen.

NAAM – Gebruik de knop (3) om de naam te geven van de uitgang van de module.

VERANDER – Gebruik de knop (4) om tussen de werkmodi Vergrend. (Latched) en Ontgrend. (Unlatched) te schakelen.

De ingestelde parameters worden met de knop ENTER bevestigd. U gaat naar het hoofdvenster van Apparaten programmeren met de knop CANCEL.

41IOM022 – Module met 2 ingangen en 2 uitgangen

Het programmeren van alle ingangen en uitgangen is gelijk. Kies het nummer van de ingang of van de uitgang door de functionele knoppen.

Om UIT 2 te programmeren druk de knop VERDER>>. Om het ID nummer van de module te zien, druk de knop VERDER>> nog een keer.

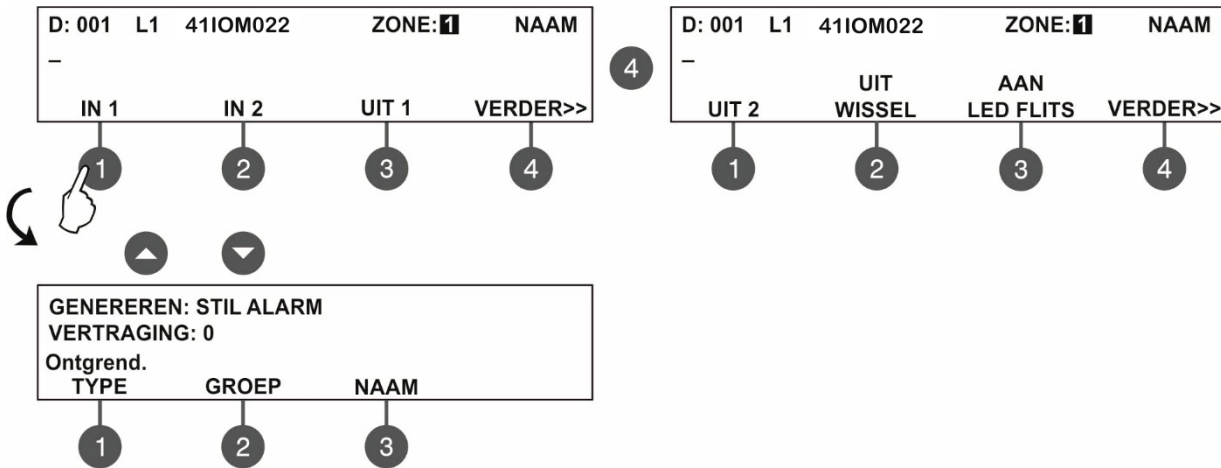

Gebruik de functionele knoppen, om de parameters van de ingang of van de uitgang in te stellen. Voor de instellingen in submenu's 'IN 1/2' zie de beschrijving van module 41IOM010. Voor de instellingen in submenu's 'UIT 1/2' zie de beschrijving van module 41IOM004. Om Ingang 1 of Ingang 2 van het apparaat aan een groep toe te wijzen, druk de knop (2) GROEP in het instelvenster voor zijn activiteit. Geef in het nummer van de groep in het bewerkveld door middel van de pijlen naar boven/naar beneden.

41IOM040 – Module met 4 ingangen

Het programmeren van alle ingangen is gelijk. Kies het nummer van de ingang door de functionele knoppen. Om de IN 4 te programmeren, druk de knop VERDER>>. Om het ID nummer van de module te zien, druk de knop VERDER>> nog een keer.

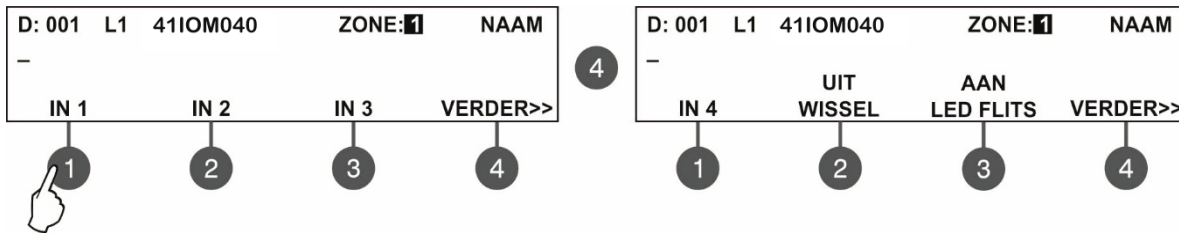

Gebruik de functionele knoppen om de parameters van de ingangen in te stellen. Voor de instelling in de submenu's 'IN 1/2/3/4' zie de beschrijving van module 41IOM010. Om ingang 1, 2, 3 of 4 van het apparaat aan een groep toe te wijzen, druk de knop (2) GROEP in het instelvenster voor zijn activiteit. Geef in het nummer van de groep in het bewerkveld door middel van de pijlen naar boven/naar beneden.

41IOM000 – Module potentiële uitgang

Deze module wordt gebruikt om conventionele sirenes te verbinden. Er wordt een interface tussen een zone met conventionele sirenes en de centrale 41CPE112 geschapen.

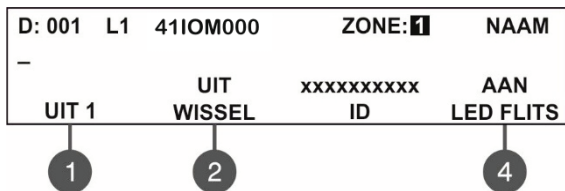

Door de functionele knoppen kunt u de volgende gespecialiseerde parameters instellen:
1. UIT 1 – Er worden hier de parameters van de uitgang bepaald – zie de beschrijving van module 41IOM004. In het instelvenster voor de parameters van de uitgang van module 41IOM000 hebt u de mogelijkheid om de activiteit van het relais met de knop (1)

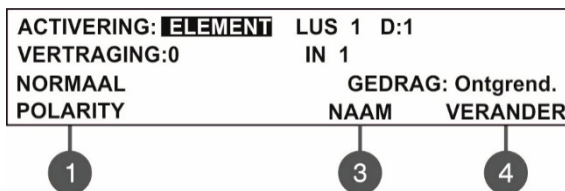

POLARITY te programmeren – elk drukken op de knop wijzigt de toestand alternatief:

- als u de *NORMAAL POLARITY* instelt, activeert zich het relais bij elk signaal en deactiveert zich wanneer het signaal stopt.
- als u de *GEINVERT. POLARITY*, zal het relais actief zijn wanneer er geen signaal is, en inactief worden bij een gegeven signaal.

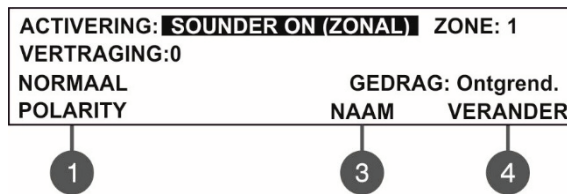

Attentie: De gebeurtenis “SIRENE AAN PER ZONE” wordt gebruikt om sirenes van conventioneel type te activeren die aan de module-uitgang aangesloten zijn. De actieve status van de uitgang na het starten van de evacuatiecyclus is als volgt:

Instellingen Ontruimen (par. 7.6.6)	Status van de uitgang
SLOW/FLITS	AAN
SLOWWHOOP	AAN
FLITS	UIT

NAAM – Gebruik deknop (3) de geef in een individuele naam voor de uitgang van de module.

VERANDER– Gebruik deknop (4) om tussen de werkmodi Vergrendeld. (Latched) en Ontgrendeld. (Unlatched) te schakelen.

De ingestelde parameters worden met ENTER bevestigd. U gaat naar het hoofdvenster van Apparaten programmeren met de knop CANCEL.

41ISC000 – Module conventionele zone

Deze module wordt gebruikt om conventionele zones te verbinden. Er wordt een interface tussen een zone met conventionele zones en de centrale 41CPE112 gerealiseerd.

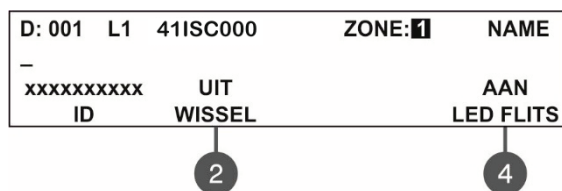

De module volgt op en overdraagt aan het paneel de toestand van de conventionele zone waaraan tot 32 sensors zijn aangesloten.

De module kan het optreden van de volgende gebeurtenissen in de conventionele zone registreren: brand, kortsluiting, verwijdering van en melder van zijn basis en lijn onderbreuk (bij melders van de serie COMELIT wordt een EOL aan het einde van de lijn aangesloten).

De ingestelde parameters worden met ENTER bevestigd. U gaat naar het hoofdvenster van Apparaten programmeren met de knop CANCEL.

7.4. Apparaten adresseren

U kunt apparaten adresseren alleen op toegangsniveau 3!

In dit menu kunt u nieuwe adressen toewijzen en opgeslagen adressen van de apparaten wijzigen of de procedure van zelfadressering of autoadressering aanzetten. Het type adressering hangt van de voorkeur van de installateur en van de grootte van het systeem af.

Bij de realisering van de systeemconfiguratie kan een van de volgende methoden worden aangewend:

- De apparaten worden direct aan de luscontrollers van het paneel aangesloten – Lus 1 en/ of Lus 2. Het paneel herkent de apparaten als nieuwe luselementen en wijst aan ze opeenvolgende adressen in de systeemconfiguratie toe in de volgorde van aansluiten aan de lus. Daarbij begint de procedure met het eerste gevonden vrije adres in de systeemconfiguratie. U hebt de mogelijkheid om de nieuwgevonden apparaten op te slaan – individueel of alle gezamenlijk – in het menu 3) INSTELLEN LUS ELEMENTEN.
- ZELF ADRESSEERBAAR. Alle nieuwe apparaten worden voor het aansluiten aan het systeem klaar gezet maar worden fysiek niet verbonden (de melders en de slowwhoops worden niet aan de sokkels geïnstalleerd, de handbrandmelders en de modules worden niet aan de lus aangesloten). Om de zelfadresseringsprocedure te starten kies het menu 4) ADRESSEREN - 4.3) ZELF ADRESSEERBAAR. Het paneeldisplay toont het eerste vrije adres voor elke lus. Dan begint u de apparaten aan de lus een voor een in de gewenste volgorde aan te sluiten. Het paneel slaat het actueel aangegeven adres op en gaat automatisch naar het volgende vrije adres verder.
- AUTOMATISCHE ADRESSERING. Deze methode vergemakkelijkt het werk van de installateur bij het adresseren van luselementen. Nadat u het menu 4) ADRESSEREN- 4.4) AUTOMATISCHE ADRESSERING kiest,

start de procedure alleen maar door het drukken van een knop. Er zijn twee manieren voor de autoadressering van de apparaten: volgens het ID nummer en volgens de ingebouwde isolatormodule.

- *Autoadressering naar het ID nummer.* Nadat de procedure gestart is, volgt u de volgorde van de unieke ID nummers van de apparaten die aan de lus zijn aangesloten. De volgorde gaat van de lagere nummers naar de hogere nummers waarbij er op het type apparaat moet worden opgelet – eerst adresseert u de brandmelders en dan de sirenes, de handbrandmelders en ten laatste – de modules.
- *Autoadressering naar de ingebouwde isolator.* Om deze methode succesvol te kunnen gebruiken, moeten alle aan de lus aangesloten apparaten een ingebouwde en verbonden isolators hebben. Nadat de procedure gestart is, begint het paneel de apparaten te adresseren van het nummer 1 naar het nummer 250 waarbij het de volgorde van de apparaten in de lus volgt.
De richting van de autoadressering is op het volgende schema aangegeven. Er wordt rechts van de luscontroller gestart (positieve en negatieve draad), van rechts naar links.

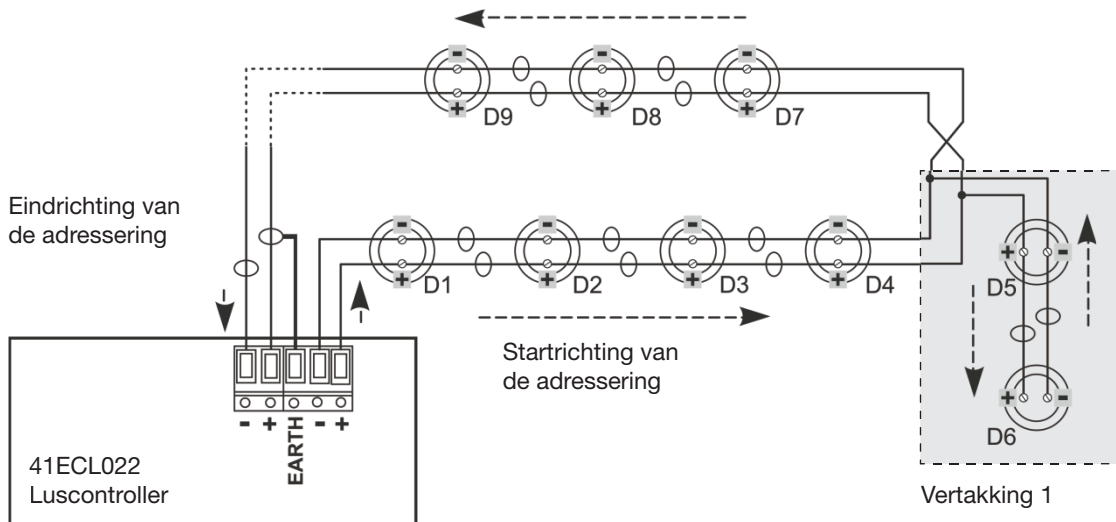

De adressering van de apparaten in de vertakkingen wordt voortgezet van het volgnummer van de hoofdlus naar het einde van de vertakking.

7.4.1 Adres toewijzen

In dit menu kunt u direct een adres aan een nieuw gevonden apparaat toewijzen. De procedure is gelijkwaardig aan de zelfadressering. De adrestoewijzing is geschikt wanneer u enkele of een nieuw apparaat aan vrije adressen wilt toewijzen. De melders en de slowwhoops moeten in dit geval niet aan de sokkels geïnstalleerd zijn; de handbrandmelders en de modules moeten niet fysiek met de lus verbonden zijn.

Om een adres aan het nieuwe apparaat toe te wijzen, kies opeenvolgend - menu 4. ADRESSEREN – submenu 4.1. VOER ADRES IN. Het apparaat moet voor de verbinding met de lus klaar zijn (Lus 1 of Lus 2).

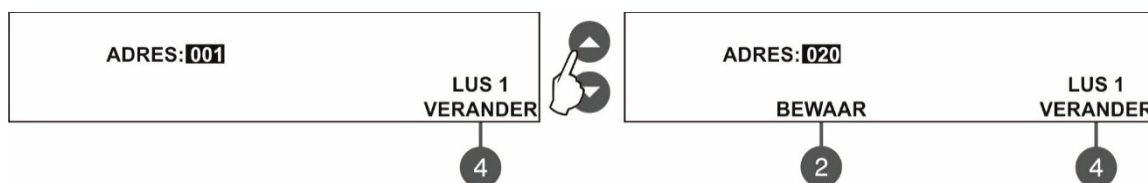

Nadat u het submenu heeft betreden, toont het systeem automatisch het eerste adres in het systeem. Gebruik de knop (4) VERANDER om na gereedheid met Lus 2 door te gaan als de lus in het systeem aanwezig is. Om de vrije adressen in het systeem te bekijken, gebruik de knoppen met de pijlen naar boven/naar beneden. **De vrije adressen in het systeem worden met de knop (2) BEWAAR op het display gemerkt.**

Nadat u een adres hebt gevonden, sluit het apparaat aan de lus aan. Druk de knop (2) BEWAAR en wacht even enkele seconden. Als de adressering succesvol was, toont het display de respectieve melding. Als u de melding 'FOUT' ziet, dan is er een probleem opgetreden – het apparaat is niet juist verbonden; er is een probleem in de communicatie met de luscontroller of wel.

U gaat naar het hoofdvenster van Apparaten adresseren met de knop CANCEL.

7.4.2 Adres wijzigen

In dit menu kunt u het adres van het apparaat wijzigen. Om een adres te wijzigen, kies opeenvolgend - menu 4. ADRESSEREN – submenu 4.2. VERANDER ADRES.

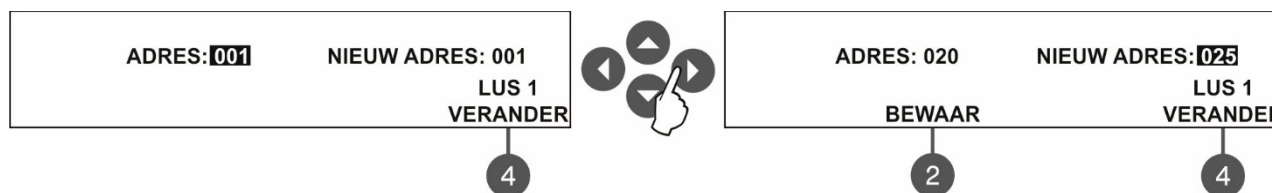

Het systeem toont automatisch het eerste adres. Gebruik de knoppen met de pijlen naar boven/naar beneden om het nummer van het adres te kiezen dat u wijzigen wilt.

Gebruik de knop (4) VERANDER om naar het werk met Lus 2 door te gaan als aanwezig. De wijziging slaat u met de knop (2) BEWAAR op die op het display verschijnt.

Druk de knop met de pijl naar rechts om naar het bewerkveld 'NIEUW ADRES' te gaan.

Gebruik opnieuw de knoppen met de pijlen naar boven/naar beneden om een nieuw vrij adres in het systeem te vinden – de knop (2) BEWAAR verschijnt op het display. Het nieuwe adres van het apparaat wordt met de knop (2) BEWAAR opgeslagen.

Als de wijziging van het adres succesvol is verschijnt er de respectieve melding.

U gaat naar het hoofdvenster van Apparaten adresseren met de knop CANCEL.

7.4.3 Zelfadressering

In dit submenu start u de zelfadressering van apparaten. De zelfadressering is geschikt bij het eerste keer opstarten van het systeem en bij het aansluiten van veel apparaten aan de bestaande configuratie.

De nieuwe apparaten moeten klaar voor de verbinding met het systeem zijn – de luslijn moet aan zijn, maar de apparaten mogen niet fysiek aangesloten zijn (de melders en de sirenes zijn niet aan de sokkels geïnstalleerd, de handbrandmelders en de modules zijn niet aan de lus aangesloten).

Om de zelfadresseringsprocedure te starten, kies opeenvolgend - menu 4. ADRESSEREN – submenu 4.3. ZELF ADRESSEERBAAR. Het paneel toont het eerste vrije adres voor elke van de lussen. Start de apparaten een voor een in de volgorde aan te sluiten, in welke u ze verbinden wilt. Het paneel slaat het op het display actueel getoonde adres van het verbonden apparaat en gaat automatisch naar het volgende vrije adres door.



In het zelfadressering menu hebt u informatie over het aantal apparaten die aan elke lus zijn verbonden.

Op de derde lijn van het display wordt er het eerste vrije adres van elke van de lussen aangegeven. Het paneel negeert alle bezette adressen en toont alleen de vrije adressen in het systeem.

Bovendien hebt u de mogelijkheid om het adres handmatig te bepalen door middel van de functionele knoppen van 1 tot 4. Het nummer van het adres wordt met '-' verlaagd en met '+' verhoogd. Als u per ongeluk een nummer van een adres toewijst dat reeds bezet is, wordt dit nummer door het paneel geweigerd. Automatisch wordt het volgende vrije adres opgeslagen. Gedurende de zelfadresseringsprocedure wacht het paneel tot het apparaat met de configuratie wordt verbonden, slaat zijn actueel getoonde adres en gaat automatisch naar het volgende vrije adres door. Met elk volgend toegewezen apparaat wordt de informatie over het totale aantal apparaten in het systeem geactualiseerd. U gaat naar het hoofdvenster van Apparaten adresseren met de knop CANCEL.

1. Gedurende de zelfadressering laat een interval van min.10 sec. tot u het volgende apparaat met de lus te verbinden begint.



2. Verbind **NOOIT** een apparaat gelijktijdig met twee lussen. Sluit eerst alle apparaten aan Lus 1 aan en ga dan naar Lus 2 door.

3. Na beëindiging van de zelfadresseringsprocedure test de indicatie en het opgeslagen adresnummer voor elk apparaat.

7.4.4 Autoadressering

De autoadressering is een geschikte en snelle methode bij de eerste inbedrijfstelling of, als nodig, bij de volledige herconfiguratie van het systeem.

Alle apparaten moeten aan de luscontrollers van het paneel aangesloten zijn. **Als u de autoadresseringsprocedure voor een ingebouwde isolator aanwendt, moeten dan alle apparaten ingebouwd en met de lus-isolator verbonden zijn.**

Opmerking: De module 41IOM010 hebben geen ingebouwde isolator dus kan de autoadresseringsmethode naar isolator kan niet worden gebruikt wanneer deze apparaten aan de lus aangesloten zijn. In dit geval moet de autoadressering naar het ID nummer worden aangewend.

Om de autoadresseringsprocedure te starten kies opeenvolgend het menu 4. ADRESSEREN – submenu 4.4. AUTOMATISCHE ADRESSERING. Nadat u het menu hebt betreden, kunt u de methode van autoadressering en het nummer van de lus kiezen.

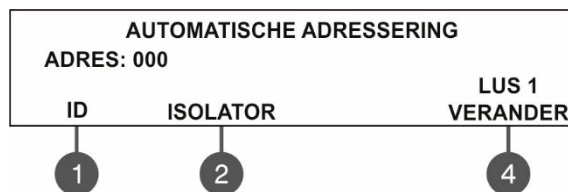

Gebruik de functionele knoppen:

- 1. ID** – de autoadressering naar het ID nummer starten – naar de volgorde van de unieke ID nummers van de apparaten die aan de lus zijn aangesloten. Deze volgorde gaat van de lagere naar de hogere nummers, waarbij er op het type apparaat moet worden opgelet – eerst adresseert u de brandmelders en dan de sirenes, de handbrandmelders en ten laatste – de modules.
- 2. ISOLATOR** – de autoadressering naar een ingebouwde en aangesloten isolator starten – het paneel start de autoadressering van apparaten in de lus in de volgorde van 1 tot 250. De richting van de autoadressering start rechts van de luscontroller (positieve en negatieve draad) van rechts naar links.
- 4. VERANDER** – Met deze knop kiest u het nummer van de lus, voor welke u de autoadressering wilt toepassen.

7.5. Paneeluitgangen programmeren

In dit menu kunt u de status wijzigen en de vertraging in-/uitschakelen voor elke van de uitgangen van het paneel:

- de uitgangen van de sirenes (SND 1, SND 2)
- de brandblusuitgang (EXT)
- de branduitgang (FIRE)
- de storing uitgang (FAULT)
- de relaisuitgangen 1-4

Het menu is toegankelijk van niveaus 2 en 3.

Om de paneeluitgangen in te stellen, kies het menu 5. PANEEL UITGANGEN. De instelsubmenus voor de uitgangen zijn toegankelijk in twee verschillende vensters.

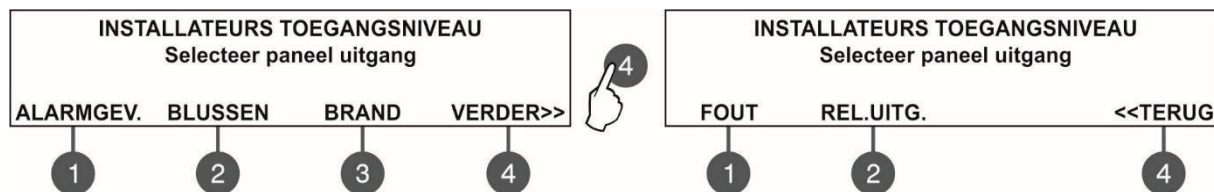

7.5.1 Uitgangen sirenes

In dit submenu stelt u de sirenenuitgangen van het moederbord in. Om het menu te betreden kies opeenvolgend – menu 5. PANEEL UITGANGEN – knop (1) ALARMGEV.

Attentie: Op toegangsniveau 2 kunt u de status van de geprogrammeerde vertraging alleen bekijken (AAN, UIT, SCHEMA), u kunt maar deze niet wijzigen!

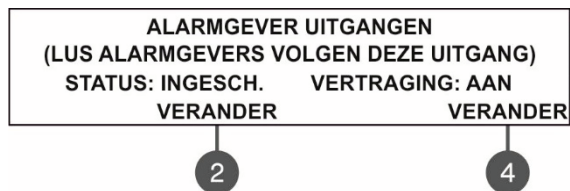

De functionele knoppen vervullen de volgende taken:

2. wijzigt de status van de sirenenuitgangen. Als u op deze knop drukt, wordt er de status alternatief gewijzigd INGESC./UITGESCH. Wanneer u de sirenenuitgangen uitschakelt, lichten de LEDs 'Sounder Output Fault/ Disable' en 'Disable' voortdurend op.
4. schakelt de ingestelde tijdvertraging voor het activeren van de uitgangen aan/uit. Als u op de knop drukt, wordt de status van het veld VERTRAGING als volgt:
 - **AAN** – de vertraging voor het activeren van de sirenenuitgangen wordt actief in DAGMODUS – zie de beschrijving van menu 6.3 DAG/NACHT.
 - **UIT** – er is geen vertraging voor het activeren van sirenenuitgangen – in het geval van een alarmsignaal worden de sirenes onmiddellijk geactiveerd.
 - **SCHEMA** – de vertraging voor het activeren van de uitgangen wordt volgens de werkrooster actief – zie de beschrijving van menu 6.3 DAG/NACHT.

7.5.2 Uitgang brandblus

In dit menu stelt u de uitgang brandalarm van het moederbord in. Om het menu te betreden kies opeenvolgend – menu 5. PANEEL UITGANGEN – knop (2) BLUSSEN.



De functionele knop vervult de volgende taken:

2. wijzigt de status van de brandblus uitgangen. Als u op deze knop drukt, wordt er de status alternatief gewijzigd INGESC./UITGESCH. Wanneer u de brandblus uitgangen uitschakelt, licht de LED 'Disable' (Buiten dienst) voortdurend op.

7.5.3 Uitgang brandalarm

In dit submenu stelt u de brandalarm uitgang van het moederbord in. Om het menu te betreden kies opeenvolgend – menu 5. PANEEL UITGANGEN – knop (3) BRAND.

Attentie: Op toegangsniveau 2 kunt u de status van de geprogrammeerde vertraging alleen bekijken (AAN, UIT), u kunt deze niet wijzigen!

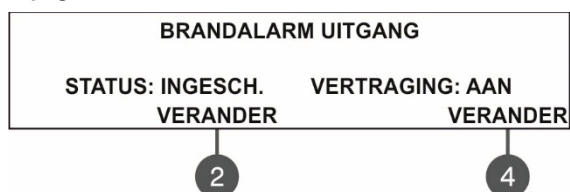

De functionele knoppen vervullen de volgende taken:

2. wijzigt de status van de brandalarm uitgang. Als u op deze knop drukt, wordt er de status alternatief gewijzigd INGESC./UITGESCH. Wanneer u de status van de brandalarm uitgang uitschakelt, lichten de LEDs 'FireOutput Fault/ Disable' en 'Disable' voortdurend op.
4. schakelt de ingestelde tijdvertraging voor het activeren van de uitgangen aan/uit. Als u op de knop drukt, wordt de status van het veld VERTRAGING als volgt:
 - **AAN** – de vertraging voor het activeren van de brandalarm uitgang wordt actief in DAGMODUS – zie de beschrijving van menu 6.3 DAG/ NACHT.
 - **UIT** – er is geen vertraging voor het activeren van de brandalarm uitgang – in het geval van een alarmsignaal worden de sirenes onmiddellijk geactiveerd.
 - **SCHEMA** – de vertraging voor het activeren van de brandalarm uitgang wordt volgens de werkrooster actief – zie de beschrijving van menu 6.3 DAG/ NACHT.

7.5.4 Uitgang storing

In dit submenu stelt u de storing uitgang van het moederbord in. Om het menu te betreden kies opeenvolgend – menu 5. PANEEL UITGANGEN – knop (4) VERDER>> - knop (1) FOUT.

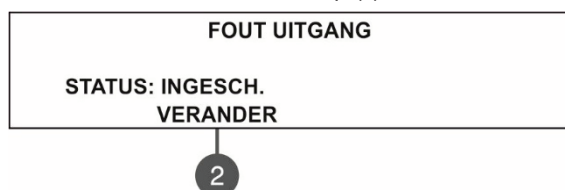

De functionele knop vervult de volgende taken:

- wijzigt de status van de storing uitgang. Als u op deze knop drukt, wordt er de status alternatief gewijzigd INGESCH./UITGESCH. Wanneer u de brandblus uitgangen uitschakelt, licht de LED 'Disable' (Buiten dienst) voortdurend op.

7.5.5 Relaisuitgangen

De relaisuitgangen kunnen alleen op toegangsniveau 3 worden geprogrammeerd!

In dit submenu stelt u de relaisuitgangen 1 - 4 van het moederbord in. Om de submenu's te betreden kies opeenvolgend - menu 5. PANEEL UITGANGEN - knop (4) VERDER>> - knop (2) REL.UITG.

Attentie! De nummering van de uitgangen volgt hun volgorde op het moederbord!

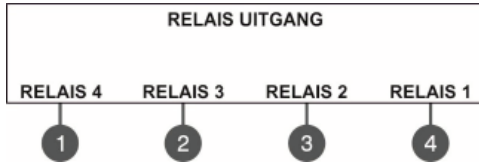

Het programmeren van alle relaisuitgangen is gelijk.

Gebruik de functionele knoppen als volgt:

- druk op deze knop, om **RELAIS 4** in te stellen
- druk op deze knop, om **RELAIS 3** in te stellen
- druk op deze knop, om **RELAIS 2** in te stellen
- druk op deze knop, om **RELAIS 1** in te stellen

Zie meer details in verband met de parameters en de instellingen van de relaisuitgangen in de beschrijving van het apparaat 41IOM004.

U gaat naar het hoofdvenster met de knop CANCEL.

7.6. Algemene instellingen van het paneel

In dit menu kunt u enige algemene instellingen van het paneel bewerken.

Het menu is toegankelijk van niveaus 2 en 3. Op het tweede niveau zijn er enkele beperkingen.

Nadat u het menu 6. ALGEMENE INSTELLINGEN hebt betreden, toont het display een lijst van submenu's. Het actueel gekozen menu knippert. Om naar een submenu te gaan, kiest u het door middel van de pijlen naar boven/naar beneden en drukt u op ENTER.

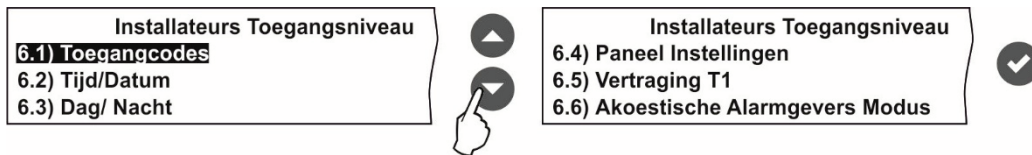

7.6.1 Toegangcodes

U kunt de codes alleen op niveau 3 wijzigen!

In dit menu kunt u de codecombinaties voor toegang tot niveau 3 (Installateur) en tot niveau 2 (Onderhoud) wijzigen. Om het submenu voor codes wijzigen te betreden, kiest u opeenvolgend - 6. ALGEMENE INSTELLINGEN - 6.1) TOEGANGCODES.

Het display toont de toegankelijke submenu's. De actueel actieve toegangcode is over het respectieve menu aangegeven:

Het ingeven van nieuwe codes is gelijk voorbeide niveaus. Gebruik de functionele knoppen als volgt:

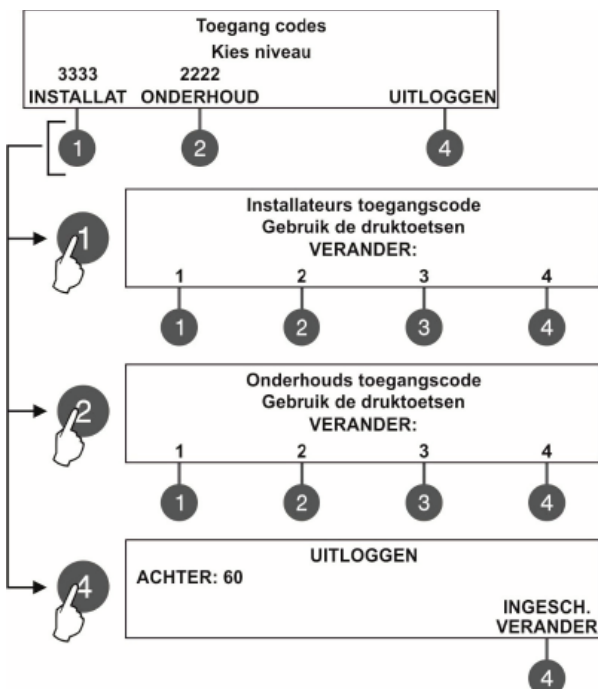

1. Druk op deze knop om de code INSTALLATEUR te wijzigen
2. Druk op deze knop om de code ONDERHOUD te wijzigen
4. Druk op deze knop om de tijd in te stellen voor het automatisch verlaten van het programmeermenu Installateur.

Gebruik de functionele knoppen om een nieuwe 4-tallige code voor INSTALLATEUR in te geven. Het systeem vraagt u de wijziging te bevestigen. Na de bevestiging gaat u automatisch naar het hoofdvenster voor codes wijzigen terug.

De standaard voor de INSTALLATEUR code is 3333.

Gebruik de functionele knoppen om een nieuwe 4-tallige code voor ONDERHOUD in te geven. Het systeem vraagt u de wijziging te bevestigen. Na de bevestiging gaat u automatisch naar het hoofdvenster voor codes wijzigen terug.

De standaard voor de ONDERHOUD code is 2222.

In het veld „Na“ geef in een tijdsinterval van 0 tot 60 minuten, na welk de centrale de programmeermenu's INSTALLATEUR en ONDERHOUD automatisch zal verlaten.

De knop 4 wijzigt alternatief de status:

- INGESCH. – automatisch uitgang ingeschakeld.
- UITGESCH. – automatisch uitgang uitgeschakeld.



Als de code voor niveau 3 (Installateur) gewijzigd en niet bekend is, moet u de hardware volledig resetten om de standaard van de codes te herstellen!



BELANGRIJK! De 41CPE112 centrale heeft een ingebouwde batterij om de ingestelde datum en tijd te behouden wanneer de hoofd- en de reservevoeding niet aanwezig zijn. Plaats een jumper bij de uitgangen JP7 van het moederbord om de ingebouwde batterij aan te sluiten / in te schakelen.

7.6.2 Datum en uurtijd

U kunt de datum en de uurtijd alleen op toegangsniveau 3 instellen!

In dit menu kunt u de systeem-interne uurtijd naar de reële tijd instellen. Om het submenu voor datum en tijd wijzigen te betreden, kiest u opeenvolgend - 6. ALGEMENE INSTELLINGEN - 6.2) TIJD / DATUM.

Het display toont:

TIJD/DATUM	
Instellen met pijlen, bevestig met Enter	
DATUM:	22-03-17
TIJD:	09:22:40

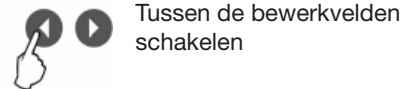

Het actueel bewerkte veld knippert. Gebruik de pijlen naar boven/naar beneden om de datum en de uurtijd in te stellen. Gebruik de pijlen naar rechts/naar links om tussen de bewerkvelden te schakelen.

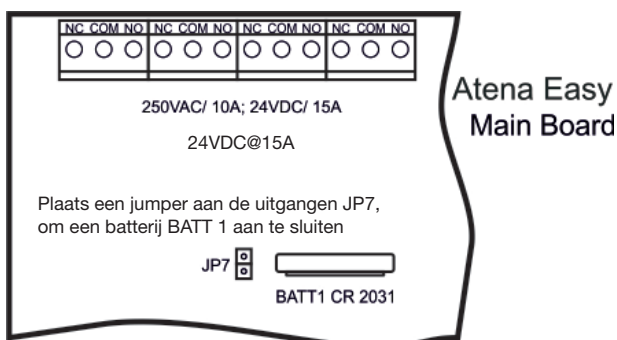

7.6.3 Dagmodus/ Nachtmodus

In dit menu kunt u de alarmmodus van het paneel instellen.

Nadat u het menu hebt betreden, kiest u opeenvolgend 6. ALGEMENE INSTELLINGEN - 6.3) DAG/ NACHT.

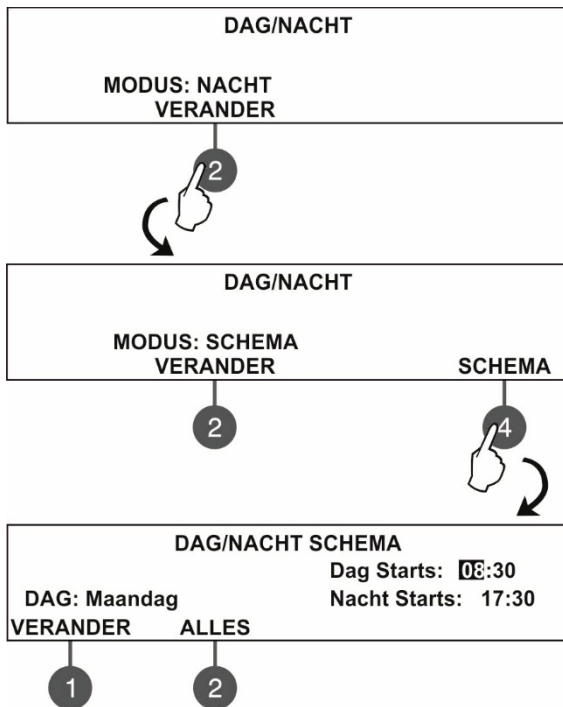

Gebruik de functionele knop (2), om de gewenste werkmodus in te stellen:

NACHT - Kies de nachtmodus. In dit geval zullen de apparaten alleen in nachtmodus werken.

DAG - Kies de dagmodus. In dit geval zullen de apparaten alleen in dagmodus werken.

SCHEMA - Kies de tijdrooster. In dit geval zullen de apparaten naar een vooraf ingestelde rooster in dagmodus en in nachtmodus werken.

Om het werk naar een rooster in te stellen, kiest u de knop (2) SCHEMA en drukt u op knop (4) om naar het instelmenu te gaan.

In het submenu DAG/ NACHT stelt u tijdsintervallen in voor het werk in dagmodus en in nachtmodus voor elke dag van de week. De actueel bewerkte waarde knippert.

1. VERANDER – Door drukken wijzigt u de weekdag, voor welke er de dagmodus en de nachtmodus worden ingesteld.

Gebruik de pijlen naar rechts/naar links om tussen de bewerkvelden te schakelen.

2. ALLE – Druk deze knop om de actuele tijdsinstellingen voor alle weekdays te zetten.

Bevestig de instellingen met ENTER.

7.6.4 Paneelinstellingen

Om naar het menu te gaan, drukt u opeenvolgend - 6. ALGEMENE INSTELLINGEN - 6.4) PANEEL INSTELLINGEN:

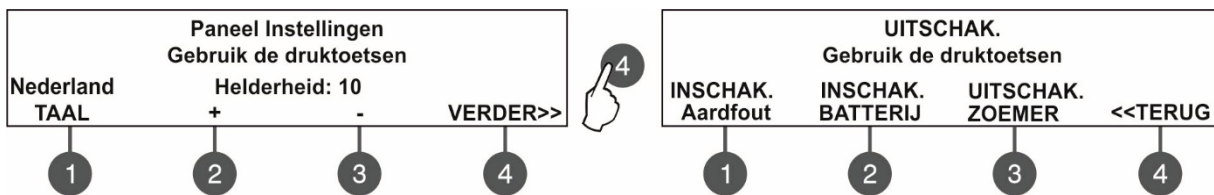

Gebruik de functionele knoppen als volgt:

1. om de taal van de menu's te wijzigen.
2. om de achtergrondbelichting te zetten/een stap te verhogen. De maximale waarde is 20.
3. om de achtergrondbelichting te zetten/een stap te verlagen. De minimale waarde is 0.
4. andere instellingen oproepen.

Bevestig de instellingen met ENTER

Gebruik de functionele numerieke knoppen als volgt:

1. De indicatie voor aardfout inschakelen/uitschakelen. Wanneer de aardfout-indicatie aan is, plaats een jumper bij de uitgangen Earth Fault (Aardfout) van de hoofdprintplaat (het jumper is geplaatst als werkoptie door de producent).
2. De indicatie voor hoge weerstand van de accu inschakelen/uitschakelen. Wanneer deze indicatie aan is, bekijkt het paneel de waarde van de interne weerstand R_i . In de normale toestand is $R_i < 0.3\Omega$. Als $R_i > 0.3\Omega$ is, toont het paneel een foutmelding 'Hoge weerstand van de accu'. In dit geval moet de batterij vervangen worden.
3. De akoestische signalering met de interne zoemer inschakelen/uitschakelen.
4. Naar het vorige instelvenster terug gaan.

Bevestig de instellingen met ENTER.

7.6.5 Vertraging T1 (onderzoekstijd)

In dit menu kunt u de tijdvertraging T1 instellen.

T1 is de tijd die nodig is om de betrouwbaarheid van het alarm inschatten, voordat de slowwhoops starten (een persoon gaat naar de plaats en schat zelf in of er brand is). Het algoritme voor het werken met T1 en T2 vertragingen is in Bijlage D gegeven – Twee stappen van alarmering.

Om het menu te betreden, kiest u opeenvolgend - 6. ALGEMENE INSTELLINGEN - 6.5) VERTRAGING T1.

Het display ziet er zo uit:



Gebruik de pijlen naar boven/naar beneden om de gewenste waarde voor T1 in te stellen. De vertraging kan in een interval van 0 tot 60 seconden worden ingesteld.

Bevestig de instelling met ENTER.

7.6.6 Modus sirenes

In dit submenu kunt u de werkmodus van de sirenes instellen en het toontype voor de evacuatie of een andere alarmgebeurtenis kiezen. Ga in met - 6. ALGEMENE INSTELLINGEN - 6.6) AKOESTISCHE ALARMGEVERS MODUS. Het display ziet er zo uit:

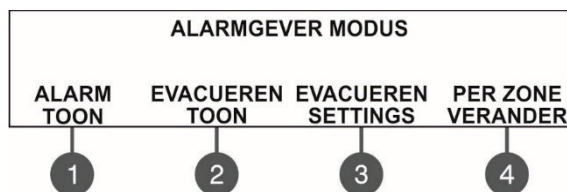

Gebruik defunctionele numerieke knoppen om het volgende te kiezen:

1. **ALARMTOON*** – kies het toontype voor het optreden van een alarmgebeurtenis. Gebruik de pijlen naar boven/naar beneden om het toontype te kiezen – van 1 tot 32 – de referentie van de weergegeven toon wordt op de laatste lijn van het veld getoond.
2. **EVACUEREN TOON*** – kies het toontype voor een evacuatiegeval. Gebruik de pijlen naar boven/naar beneden om het toontype te kiezen – van 1 tot 32 – de referentie van de weergegeven toon wordt op de laatste lijn van het veld getoond.

* **Opmerking:** Het hoofdtype toon voor sirenes is 27 met geluidfrequentie 2500Hz.

3. **EVACUEREN SETTINGS (INSTELLINGEN)** – De instelling in het submenu is alleen actief wanneer er in de modus **PER ZONE** wordt gewerkt. U gaat dan naar een bewerksubmenu voor de sireneninstellingen.

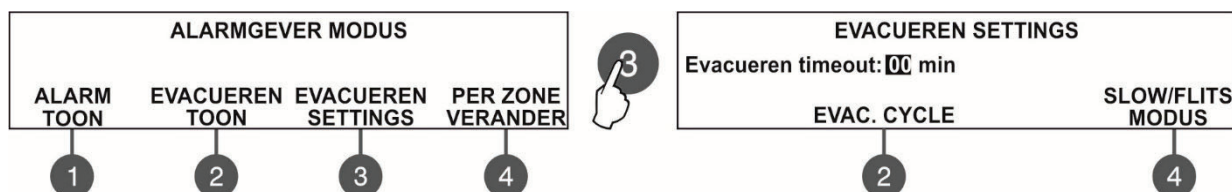

Met de knop (3) **EVACUEREN SETTINGS** gaat u naar een bewerkmenu voor de vertraging – **EVACUEREN TIMEOUT**. Dat is de tijdvertraging na het opstarten die toegepast wordt tot de reële evacuatie van de plaats begint, dat wil zeggen een soort vooralarmmodus. De vertragingstijd bedraagt van 0 tot 10 minuten. Het instellen wordt met de pijlknoppen gedaan *. In een alarmsituatie en bij ingestelde vertraging worden eerst de sirenes actief die zich in de **BRAND** zone bevinden.

Gebruik de knoppen (2) **EVAC. CYCLE** om de tijd voor het actief zijn van de sirenes in een evacuatieregime in te stellen.

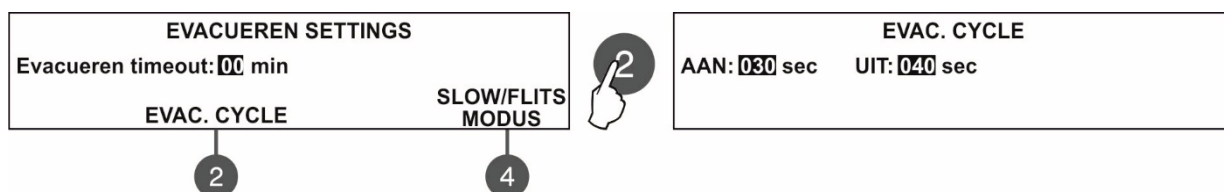

Deze functie vordert het instellen van twee speciale tijden die het activeren van de sirenes bepalen:

- **AAN** - De ingestelde tijd ligt tussen 1 en 600 seconden*. Gedurende de ontruiming luiden de sirenes volgen de instellingen in submenu (4) **MODUS** (hier boven beschreven) – bijvoorbeeld, als de optie **SLOW/FLITS** is ingesteld, worden de sirenes actief gelijktijdig met de akoestische en de flits signalering (als het model dit toelaat).

- **UIT** - De ingestelde tijd ligt tussen 1 en 600 seconden*. Gedurende de ontruiming worden de sirenes alleen in FLITS modus actief (als het model dit toelaat).

* Gebruik de pijlen naar boven/naar beneden om de waarde in te geven; gebruik de pijlen naar rechts/naar links om tussen de beide vensters te schakelen.

ATTENTIE: De functie EVAC. CYCLE is alleen actief wanneer de tijden voor AAN en UIT anders zijn als 0. Als een van de tijden bij 0 ligt, is deze functie niet actief.

Bijvoorbeeld: De MODUS is ingesteld voor SLOW/FLITS en de tijden voor de EVAC. CYCLE liggen bij, respectievelijk, AAN: 030 sec. en UIT: 040 sec. Als een EVACUATIE op de plaats optreedt, zal het systeem volgens deze instellingen werken (in het menu EVACUEREN SETTINGS): De signaalgevers luiden (ontruimingssignaal) en knipperen 30 sec., dan knipperen zij 40 sec. Deze cyclus wordt herhaald tot u het systeem Herstel of de knop SIRENES STOPPEN drukt.

Nadat de tijdvertraging afgelopen is, worden alle sirenes op de plaats actief en zij zullen volgens de instellingen werken die in het veld **(4) MODUS** zijn ingesteld.

Gebruik de knop **(4) MODUS** om het werk van de sirenes in te stellen:

- **SLOW/ FLITS** - Alle adresseerbare sirenes worden actief met akoestisch en flitslichtsignaal. De sirenenuitgangen op het moederbord van het paneel zijn ook actief.
- **SLOWWHOOP** - Alle adresseerbare sirenes worden alleen met akoestisch signaal actief. De sirenenuitgangen op het moederbord van het paneel zijn ook actief.
- **FLITS** - Alle adresseerbare sirenes worden alleen met flitslichtsignaal actief. De sirenenuitgangen op het moederbord van het paneel zijn niet actief.

Met de laatste functionele knop in het menu 6.6) ALARMGEVER MODUS kunt u de werkmodus van de sirenes kiezen.

4. PER ZONE/ GEMEENSCH. – Het drukken op de knop wijzigt alternatief:

- **ALGEMEEN** - Alle sirenes worden actief onafhankelijk daarvan aan welke zone zij aangesloten zijn.
- **PER ZONE** - Er worden alleen de sirenes geactiveerd die zich in een zone met alarm bevinden.

7.6.7 Bedrijfslogo

In dit submenu hebt u de mogelijkheid om een naam van het systeem of naam installateur in te geven die in een normale werkmodus getoond wordt. De naam kan op twee lijnen met 40 karakters worden ingevuld inclusief de intervallen. Om letters en symbolen in te geven, gebruik de pijlen naar boven/naar beneden. cursor kan met de pijlen naar rechts/naar links worden verplaatst. Nadat u de volledige naam van het systeem hebt ingegeven, bevestig de naam met ENTER. Zie ook Bijlage B – Symbolen en letters voor het ingeven van namen.

7.7. De configuratie opslaan

De configuratie kan alleen op toegangsniveau 3 worden opgeslagen!

In dit menu kunt u snel de configuratie van alle nieuwe gevonden apparaten in het systeem opslaan. Het paneel vraagt u de handeling te bevestigen. Het display ziet er zo uit:



Gebruik de numerieke functionele knoppen om de handeling te bevestigen of te weigeren. Het menu kunt u met de knop CANCEL verlaten.

7.8. Herstellen naar Fabrieksinstelling

De fabrieksinstelling kan alleen op toegangsniveau 3 worden hersteld!

In dit menu kunt u de standaardwaarden herstellen die door de producent werden ingesteld. Het paneel vraagt u de handeling te bevestigen of te weigeren. Het display ziet er zo uit:



Gebruik de numerieke functionele knoppen om de handeling te bevestigen of te weigeren. Het menu kunt u met de knop CANCEL verlaten.

7.9. Software versie

SOFTWARE VERSIE	
BRANDMELDPANEEL	VERSIE: X.X
1 Loop module	versie: X.X
2 Loop module	versie: X.X

In dit menu kunt u de actuele software versies van het moederbord en van de luscontroller zien en de firmware van de hoofdmicroprocessor updaten. Het display ziet er zo uit:

Het menu kunt u met de knop CANCEL verlaten.

7.10. Netwerk

(onderhouden in Soft. Revision 2.8 en hoger)

In dit menu kunt u de parameters van het redundante netwerk tussen de panelen instellen.

7.10.1 Netwerk instellingen

Ga naar het menu als volgt: INSTALLATEUR - 10. NETWERK – 10.1) NETWERK INSTELLINGEN:

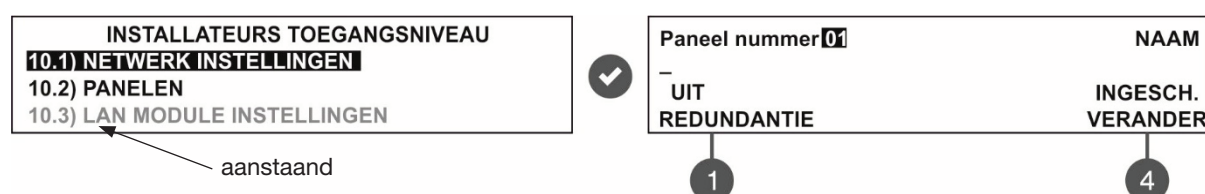

In dit menu stelt u een nummer, een naam en de aansluiting van het paneel aan het netwerk in. Nadat u het menu hebt betreden, toont het systeem het actuele nummer van het paneel dat u met de pijlen naar boven/naar beneden kunt wijzigen. Op de tweede lijn van het display kunt u een naam van tot 40 karakters inclusief de intervallen ingeven.

Gebruik de knop (1) – REDUNDANTIE om de optie voor meldingen weigeren bij storingen in het aansluiten van het redundante netwerk. Kies REDUNDANTIE UIT wanneer u niet wil de toestand van de verbinding te bekijken; Kies REDUNDANTIE AAN als u wilt foutmeldingen over het redundante netwerk te krijgen.

Met de knop (4) – VERANDER kunt u de verbinding van het paneel met het netwerk instellen – INGESCH. (het paneel is ingeschakeld voor werken in het netwerk) / UITGESCH. (het paneel is uitgeschakeld voor werken in het netwerk). Als de instelling UITGESCH. is, kan het paneel geen meldingen en commando's van de andere panelen het netwerk krijgen. Het systeem toont de actuele status als FOUT.

Bevestig de instellingen met ENTER. Het menu kunt u met de knop CANCEL verlaten.

7.10.2 Panelen

Ga naar het submenu PANELEN als volgt: menu INSTALLATEUR - 10. NETWERK – 10.2) PANELEN.

Het display toont een lijst van alle panelen die aan het netwerk zijn aangesloten zoals hun actueel status en naam (als ingegeven):

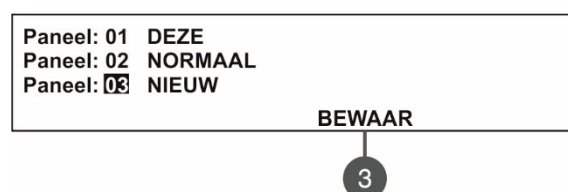

- **DEZE** – het paneel van welk u actueel de configuratie van het redundante netwerk inziet.
- **NORMAAL** – het paneel is aan het netwerk aangesloten.
- **NIEUW** – nieuw paneel in het netwerk. Om het paneel toe te voegen, drukt u de knop (3) BEWAAR.
- **FOUT** – het paneel is UITGESCH. van het netwerk of er is een ander probleem tussen de panelen.
- **GEEN** – er is geen paneel aan dit nummer toegewezen.

Alle nieuwe panelen die aan het redundante netwerk worden toegevoegd, moeten met de knop (3) BEWAAR worden opgeslagen. De panelen met de status NORMAAL, DEZE en FOUT kunnen van het netwerk worden verwijderd met de knop (3) BEWAAR.

Als aan het netwerk een nieuw paneel wordt toegevoegd maar met een nummer dat reeds bezet is, licht de LED indicator "GENERALFAULT" (algemene storing) op en het systeem genereert een storinggebeurtenis "Dubbel paneel adres".

Het werk van elk paneel kan individueel worden ingesteld – meldingen en/of commando's te krijgen/verzenden.

Instellingen voor het uitzenden van commando's kunnen alleen voor panelen met de status DEZE ingegeven worden (dat wil zeggen van het paneel, van welk u actueel de configuratie van het redundante netwerk inziet). Ga naars het

menu als volgt: in het menu PANELEN kiest u met de pijlen het nummer van een paneel met de status DEZE en drukt u de knop ENTER.

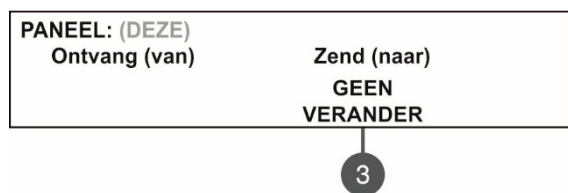

Met de knop (3) VERANDER kunt u de zendopties instellen:

- **GEEN** - Het paneel zal geen commando's aan de aan de panelen in het netwerk zenden.
- **COMMANDO'S** - Het paneel kan commando's aan de andere panelen in het netwerk zenden.

De anderen panelen (behalve voor panelen met status DEZE) kunnen ingesteld worden om commando's te ontvangen.



Met de knop (1) VERANDER stelt u de ontvangopties in:

- **GEEN** - Het paneel zal geen commando's en meldingen van de andere panelen in het netwerk ontvangen.
- **BERICHTEN** - Het paneel zal alleen meldingen van de andere panelen in het systeem ontvangen.
- **COMMANDO'S** - Het paneel zal alleen commando's van de andere panelen in het systeem ontvangen.
- **BERICHTEN&COMMANDO'S** - Het paneel zal meldingen en commando's van de andere panelen in het systeem ontvangen.

Gebruik de knop (4) VERDER>>, om te kiezen hoe de paneeluitgangen geactiveerd te worden – in de gevallen wanneer de alarmgebeurtenis door een ander paneel in het systeem wordt vermeld. In het venster REPEAT schakel de uitgangen in die de gebeurtenis herhalen moeten. De standaard voor alle uitgangen is herhaal uitgeschakeld.

Met ENTER bevestigt u de instellingen.

7.11. Geactiveerde isolators inzien

Die is een informatiemenu voor bekijken van de geactiveerde isolators in het systeem (ingebouwde isolators in apparaten van de serie 41CPE112).

De actieve isolators in het systeem worden als adresnummer voor de respectieve paneellus getoond.



7.12. Toegangs niveau 1

Van de toegangs niveaus 2 en 3 naar het laagste niveau 1 gaan.

Kies het menu met ENTER Het paneel gaat automatisch naar het toegangs niveau 1. Om naar toegangs niveau 2 (Onderhoud) of 3 (Installateur) terug te gaan, moet u de respectieve toegangscode ingeven.

BIJLAGE A

Tabel: Meldingen over gebeurtenissen

Melding	Beschrijving
Flash fout	Storing in het flash memory.
Ram fout	Storing in het RAM.
Nieuwe Rand elementen gevonden	Het systeem heeft nieuwe randapparaten gevonden.
Fout rand elementen	Het apparaat antwoordt niet (verwijderd of beschadigd).
Rand element type fout	Het systeem heeft op dit adres een apparaat gevonden dat anders is als verwacht.
AC verlies	Het systeem wordt niet gevoed.
Batterij spanning laag	De spanning van de accu is te laag.
Batterij niet aangesloten	De accu is niet aanwezig.
Hoge weerstand batterij	Hoge waarde ($R_i > 0.3\Omega$) van interne accuweerstand. Accu onmiddellijk vervangen!
Aardfout	Verbinding tussen een signaal en aarde $< 10k$.
Oplaadfout	Storing in het laadapparaat.
Akoestisch Alarm 1 kortsluiting	Kortsluiting in de uitgang van Sirenes 1.
Akoestische Alarm 2 kortsluiting	Kortsluiting in de uitgang van Sirenes 2.
Akoestisch Alarm 1 onderbreking	Onderbreking in de uitgang van Sirenes 1.
Akoestisch Alarm 2 onderbreking	Onderbreking in de uitgang van Sirenes 2.
Brandalarm uitgang kortsluiting	Kortsluiting in de uitgang Brand.
Brandalarm uitgang onderbreking	Onderbreking in de uitgang Brand.
Blus uitgang kortsluiting	Kortsluiting in de uitgang Brandblus
Blus uitgang onderbreking	Onderbreking in de uitgang Brandblus
Fout uitgang kortsluiting	Kortsluiting in de uitgang Storing.
Fout uitgang onderbreking	Onderbreking in de uitgang Storing.
Fout voeding AUX	Kortsluiting (geen voeding).
Alarm bevestiging input kortsl.	Kortsluiting in de ingang 'Bevestiging brand'.
Alarm bevestiging input onderbrek.	Onderbreking in de ingang 'Bevestiging brand'.
Alarm bevestiging input aan	De ingang 'Bevestiging brand' is geactiveerd.
Alarm bevestiging kortsluiting	Kortsluiting in de ingang Brandblus
Alarm bevestiging onderbreking	Onderbreking in de ingang Brandblus
Alarm bevestiging aan	De ingang Brandblus is geactiveerd.
Fout paneel input kortsluiting	Kortsluiting in de ingang Storing Brandblus
Fout paneel input onderbreking	Onderbreking in de ingang Storing Brandblus paneel
Fout paneel input aan	De ingang Storing Brandblus paneel is geactiveerd
Brandmeldpaneel fout	Signaal over storing in het brandblus paneel.
lus onderbreking	De lus is onderbroken.
lus kortsluiting	Er is kortsluiting in de lus.
Nieuwe lus elementen gevonden	Het systeem heeft nieuwe apparaten gevonden.
lus geen adres	Er is een apparaat met adres 0 (geen adres bepaald).
Dubbel paneel adres	Het nummer van het paneel is gedubbeld (er zijn twee of meer panelen met hetzelfde nummer aan het paneel aangesloten).
Paneel fout	Geen verbinding met een paneel.
Herstel	Het paneel is hersteld.
Stil alarmering	Onderbreking zijn gestopt.
Zone uitgeschakeld	De zone is uitgeschakeld.

Aardfout functie uitgeschakeld	De indicatie voor aardfout is uitgeschakeld.
Akoestisch alarm uitgeschakeld	De sirenes zijn uitgeschakeld.
Brandweer uitgang uitgeschakeld	Brandweer doormelding is uitgeschakeld.
Brandbeveiliging uitgang uitgesch.	Brandlus uitgang is uitgeschakeld.
Fout uitgang uitgeschakeld	Storing uitgang is uitgeschakeld.
Zone in test	De zone is in teststatus.
Uitzend element actief	De uitgang brandalarm is geactiveerd.
Blus uitgang actief	De brandblus uitgang is geactiveerd.
Sirenes actief	De sirenes zijn ingeschakeld.
Gebruiker uitloggen	Van toegangsniveau 2 (Onderhoud) uitloggen.
Installateur uitloggen	Van toegangsniveau 3 (Installateur) uitloggen.
Gebruiker inloggen	Naar toegangsniveau 2 (Onderhoud) inloggen.
Installateur inloggen	Naar toegangsniveau 3 (Installateur) inloggen.
Hoge weerstand uitgeschakeld	De indicatie voor hoge weerstand van de accu is uitgeschakeld.
Totaal verlies voeding	Geen hoofd- en reservevoeding aanwezig (geen hoofdvoeding en accu heeft helemaal geen capaciteit).
Zoemer uitgeschakeld	De interne zoemer is uitgeschakeld.
Netwerk fout	Onderbreuk in het redundante netwerk tussen de panelen.
Lus element uitgeschakeld	Het luselement/apparaat is uitgeschakeld.
Meetkamer fout	Er is een storing in de cel van de sensor.
Melder vervuild aub vervangen	De cel van de sensor is vervuild.
Lus element ingang fout	Er is een storing in de ingang van een lusapparaat
Lus element uitgang fout	Er is een storing in de uitgang van een lusapparaat
Alarm	Brandalarm signaal van een melder.
Voor-alarm	Brandalarm van een melder in een zone in de status '2DEVICES' (2ELEMENTEN) en 'DUBBEL'.
Test brand	Brandalarm signaal van een melder in test status.
Lus element type fout	Op het adres is er een apparaat gevonden van een type dat anders is als verwacht.
Lus element fout	Het apparaat antwoordt niet (verwijderd of beschadigd).
Dubbel adres	Er zijn apparaten in de lus met hetzelfde adres.
Evacueren	Geactiveerde melder of knop "Ontruiming" van het paneel.
geheugen fout	Storing in het archief met opgeslagen gebeurtenissen.
Voedingsspanning fout	Storing in de externe voeding van een adresseerbare module conventionele zone 41ISC000.
Paniek	Signaal voor paniekalarm van een melder.
Actief relais	Geactiveerde relaisuitgang van het paneel. Na de melding wordt het nummer van het geactiveerde relais getoond (1-4).
Lus element ingang actief	Geactiveerde ingang van een lusapparaat. Na de melding wordt de naam van de ingang, het nummer van de lus (L:), het nummer van de zone (Z:), het adres van het apparaat (D:) met het nummer van de ingang getoond, bijvoorbeeld: D:6.4 betekent adres van het apparaat 6 en ingangnummer 4.
Lus element uitgang actief	Geactiveerde uitgang van een luselement. Na de melding wordt de naam van de ingang, het nummer van de lus (L:), het nummer van de zone (Z:), het adres van het apparaat (D:) met het nummer van de uitgang getoond, bijvoorbeeld: D:6.4 betekent adres van het apparaat 6 en uitgangnummer 4.
Geact. uitgang	Een uitgang van het paneel is geactiveerd.
Redundant Processor Fout	De redundante processor is beschadigd.

BIJLAGE B

Tabel: Symbolen en letters voor het ingeven van namen.

Met de pijlen naar boven/naar beneden kunt u de letter of het symbool wijzigen. Als u een positie toepast, brengt u het systeem opnieuw naar het begin van de tabel terug.

⬆	—	!	”	#	\$	%	&	'	()	*	+	,	-	.	/	0	1	2	3	4	5
	6	7	8	9	:	;	<	=	>	?	@	A	B	C	D	E	F	G	H	I	J	K
	L	M	N	O	P	Q	R	S	T	U	V	W	X	Y	Z	[]	^	_	`		a
	b	c	d	e	f	g	h	i	j	k	l	m	n	o	p	q	r	s	t	u	v	w
	x	y	z	А	Б	В	Г	Д	Е	Ж	З	И	Й	К	Л	М	Н	О	П	Р	С	Т
	У	Ф	Х	Ц	Ч	Ш	Щ	Ъ	Ь	Ы	Э	Ю	Я	а	б	в	г	д	е	ж	з	и
	й	к	л	м	н	о	п	р	с	т	у	ф	х	ц	ч	ш	щ	ъ	ь	ы	э	ю
	я																					

BIJLAGE C

Procedure voor de eerste inbedrijfstelling.

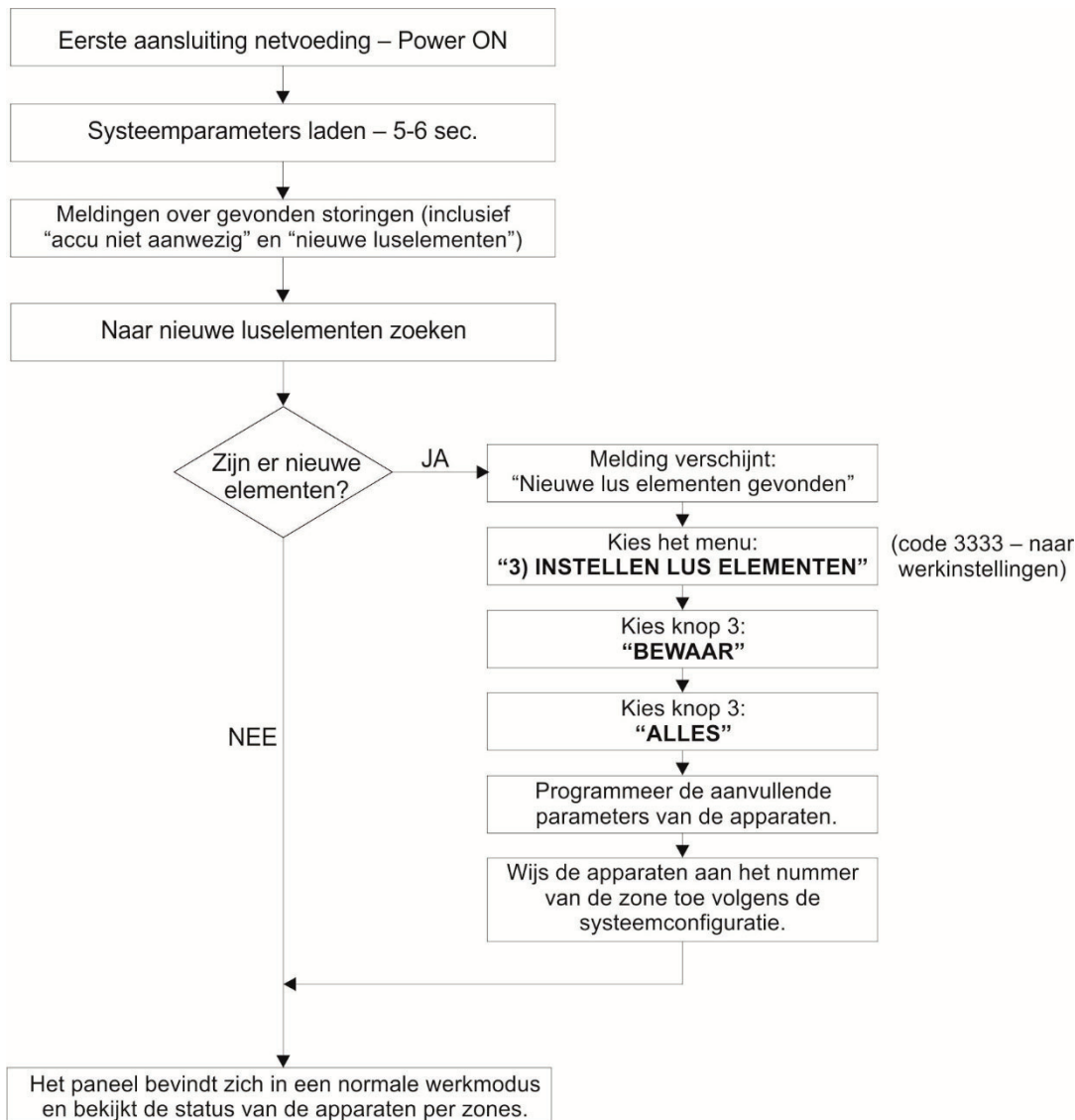

BIJLAGE D

Algoritme "Twee stappen van alarmering" (Two steps of alarming).

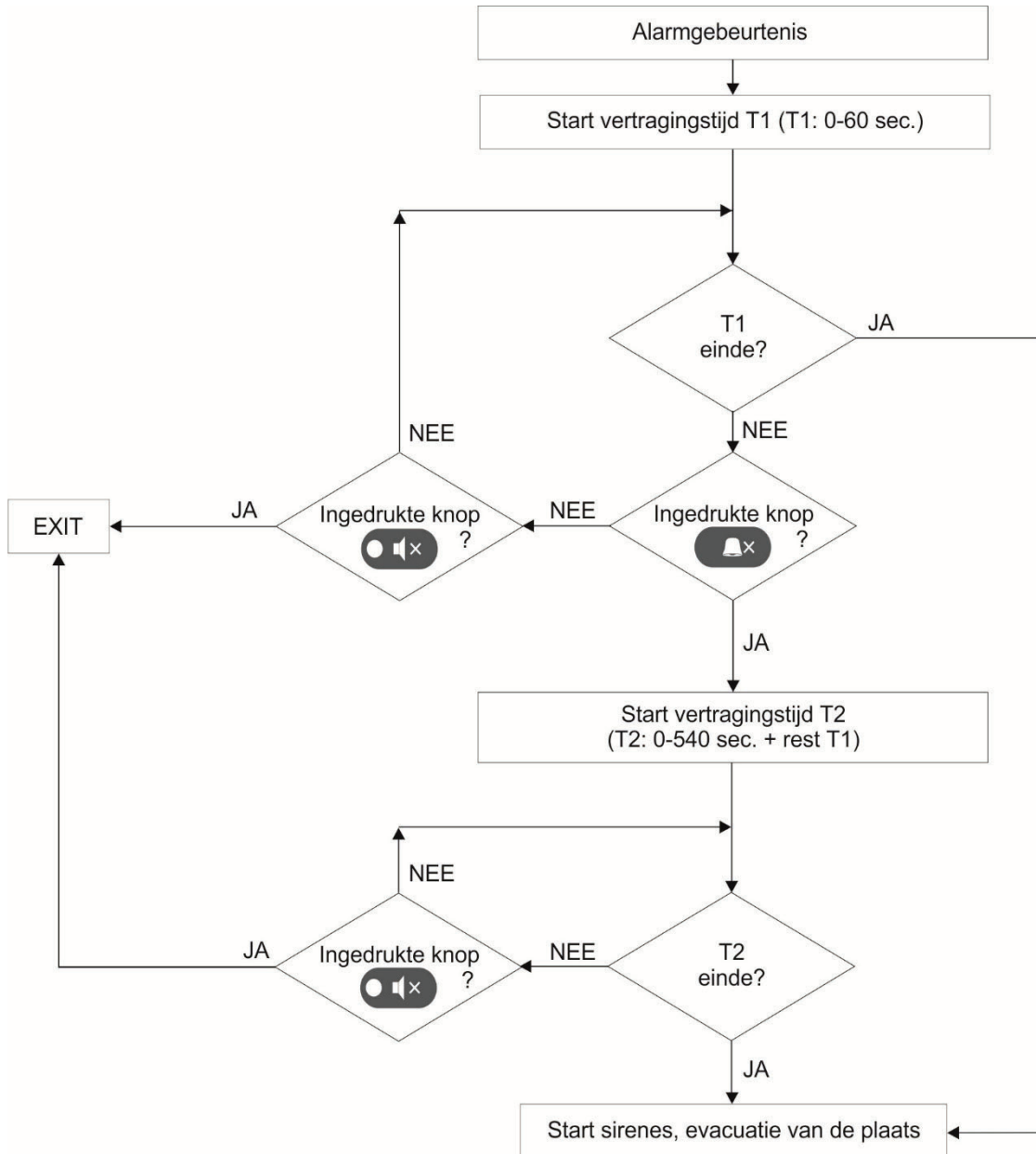

BIJLAGE E

Structuurschema van de menu's.

Deze boomstructuur beschrijft de volledige toegang aan de programmeermenu's van toegangsniveau 3 – Installateur. Als u toegangsniveau 2 – Onderhoud gebruikt, is het bekijken van of het werken met sommige menu's gedeeltelijk of volledig beperkt – zie de tabel op pagina 21.

Toegang niveau 3 – Installateur

Zondag 23-07-17 15:20:45

Voer de toegangscode in voor niveau 3
(3333 - werkinstelling)

Digitale functionele knoppen voor het betreden van het

1

2

3

4

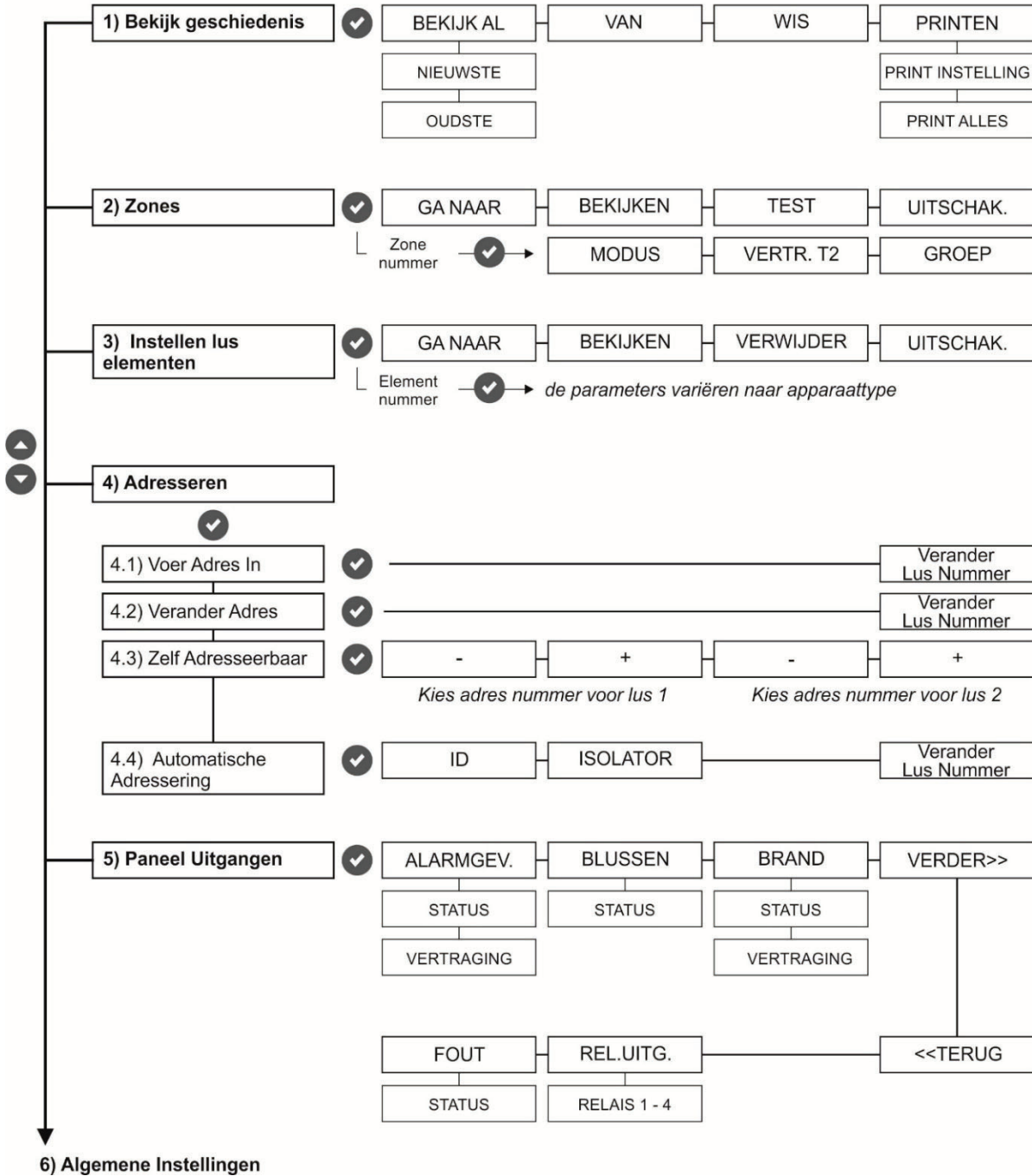

Structuurschema van de menu's – Voortzetting.

5) Paneel Uitgangen

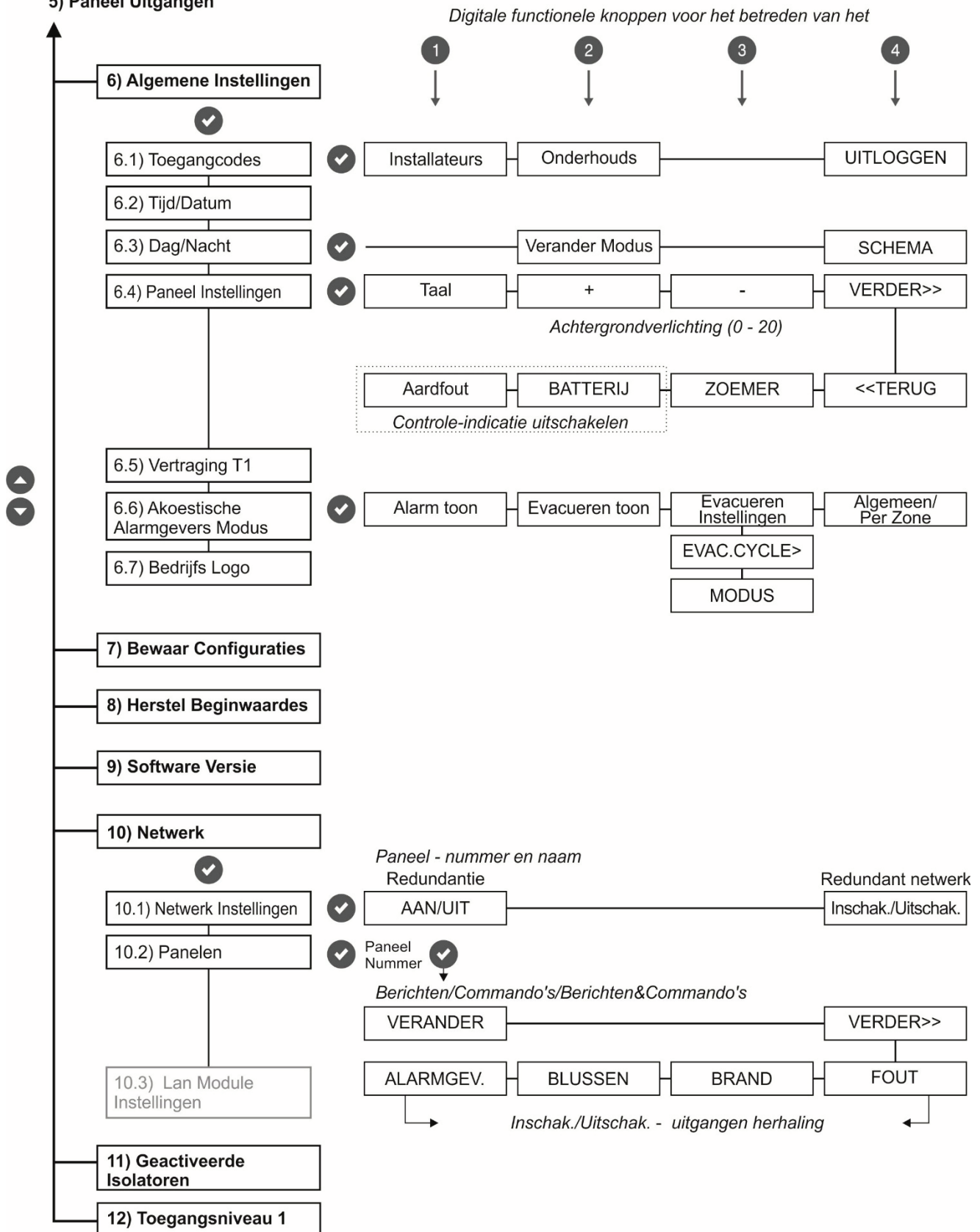

CERTIFIED MANAGEMENT SYSTEMS



www.comelitgroup.com

Via Don Arrigoni, 5 - 24020 Rovetta (BG) - Italy

