

Hamerkopbout met veer voor gebruik met profielrails CM3015, CM3518 en AM3518



**St** Staal

**ZL** Zinklamel

### Stamgegevens

Artikelnummer	1148072
Type	ACMHB M10x60 ZL
Omschrijving 1	Hamerkopbout
Omschrijving 2	voor profielrail middel
Fabrikant	OBO
Dimensie	M10x60mm
Materiaal	Staal
Oppervlak	Zinklamel
Oppervlaktenorm	
Kleinste verkoop-eenheid	25
Eenheid van hoeveelheid	Stuk
Gewicht	6,75 kg
Eenheid gewicht	kg/100 st.

# Technisch specificatieblad

## Hamerkopbout ZL

Artikelnummer: 1148072



### Afmetingen

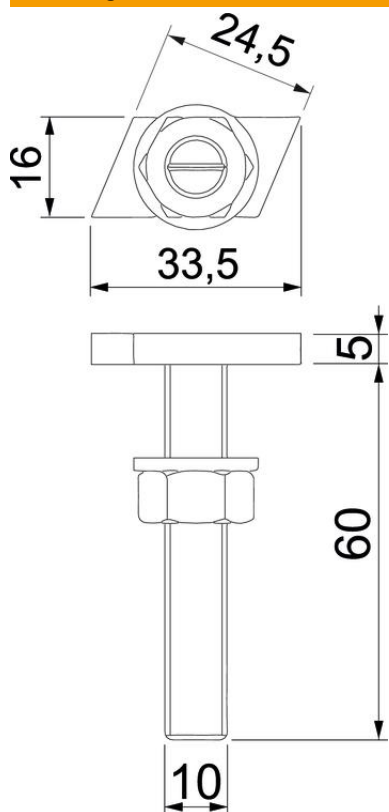

Lengte	33,5 mm
Breedte	16 mm
Hoogte	6 mm
Maat L	60 mm

### Technische gegevens

Geschikt voor montagerail	ja
Schroefdraad	M 10 x 60mm
Schroefdraad metrisch	10