

Systeem ATAG QR: 2 x Meng Groep, Weersafhankelijk na Open Verdeler , Interne klok

2 gemengde verwarmingsgroepen weersafhankelijk geregeld na een open verdeler met interne klok.

Aanvoertemperatuur van de groep wordt berekend aan de hand van de gemeten buitentemperatuur en ingestelde stooklijn.

Belangrijk!

Deze parameter configuratielijst is een uittreksel, en niet ter vervanging van de parameterlijst in de gebruiksaanwijzing/installatievoorschrift van de ketel.

Het hydraulisch- en elektrisch aansluitschema betreft een voorbeeld waaraan geen rechten kunnen worden ontleend!



Hydraulisch voorbeeldschema

Legenda:

- Gas
- - - Retour
- Aanvoer
- - - Voelerkabel
- · - · - Kabel 230Vac

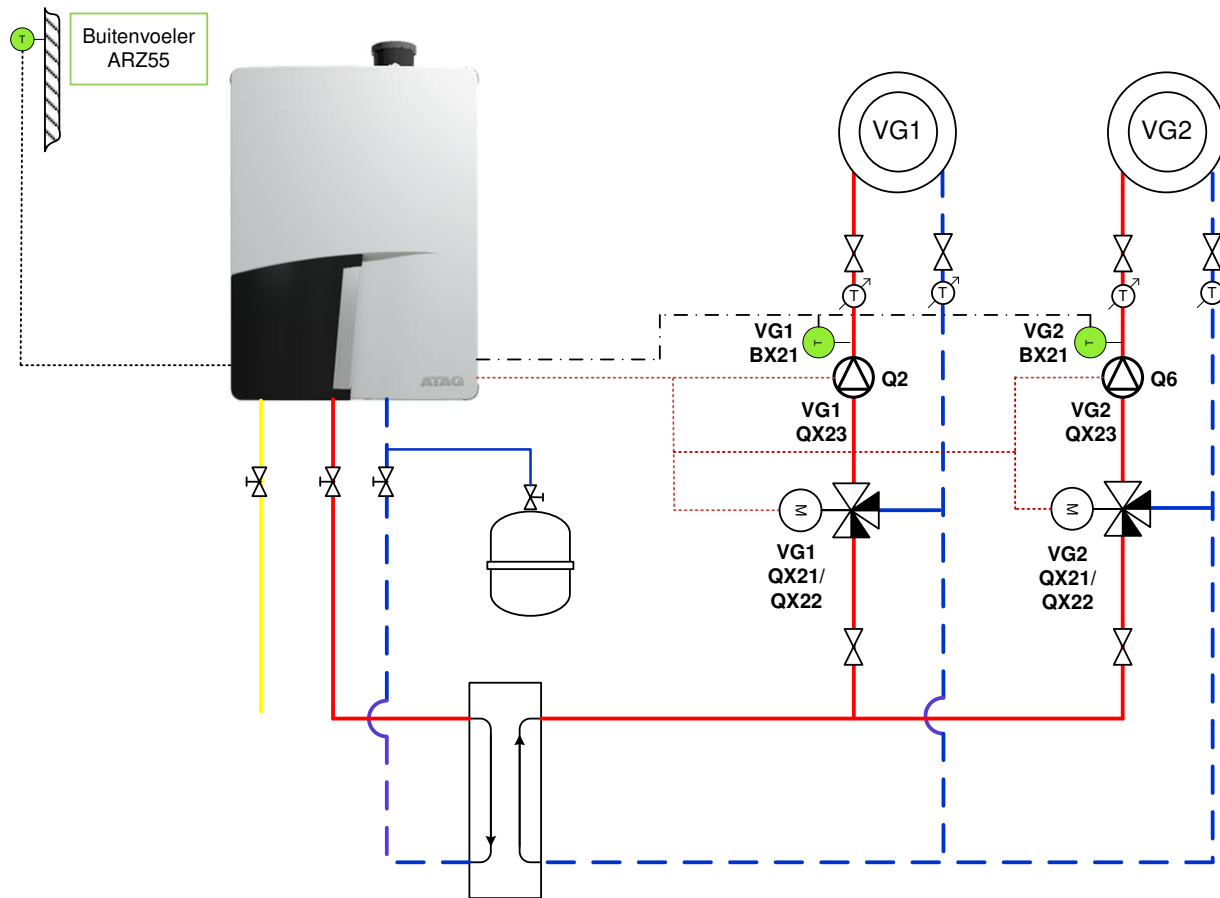

Elektrische aansluitingen ketel klemmenstrook

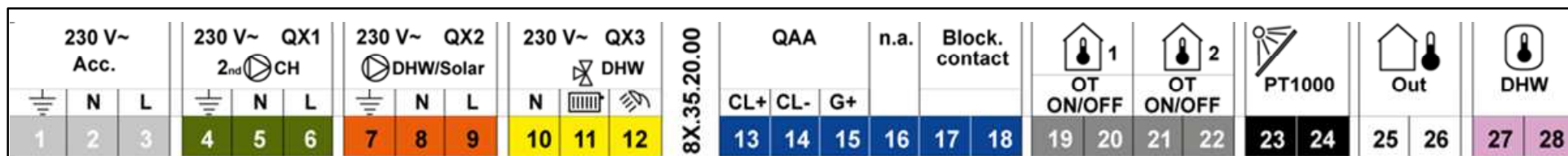

Buitenvoeler
ARZ0055U

Voedingsspanning
Clip-in
Klem L en N
(zie blad 4)

Elektrische aansluitingen Clip-in VG1 en VG2

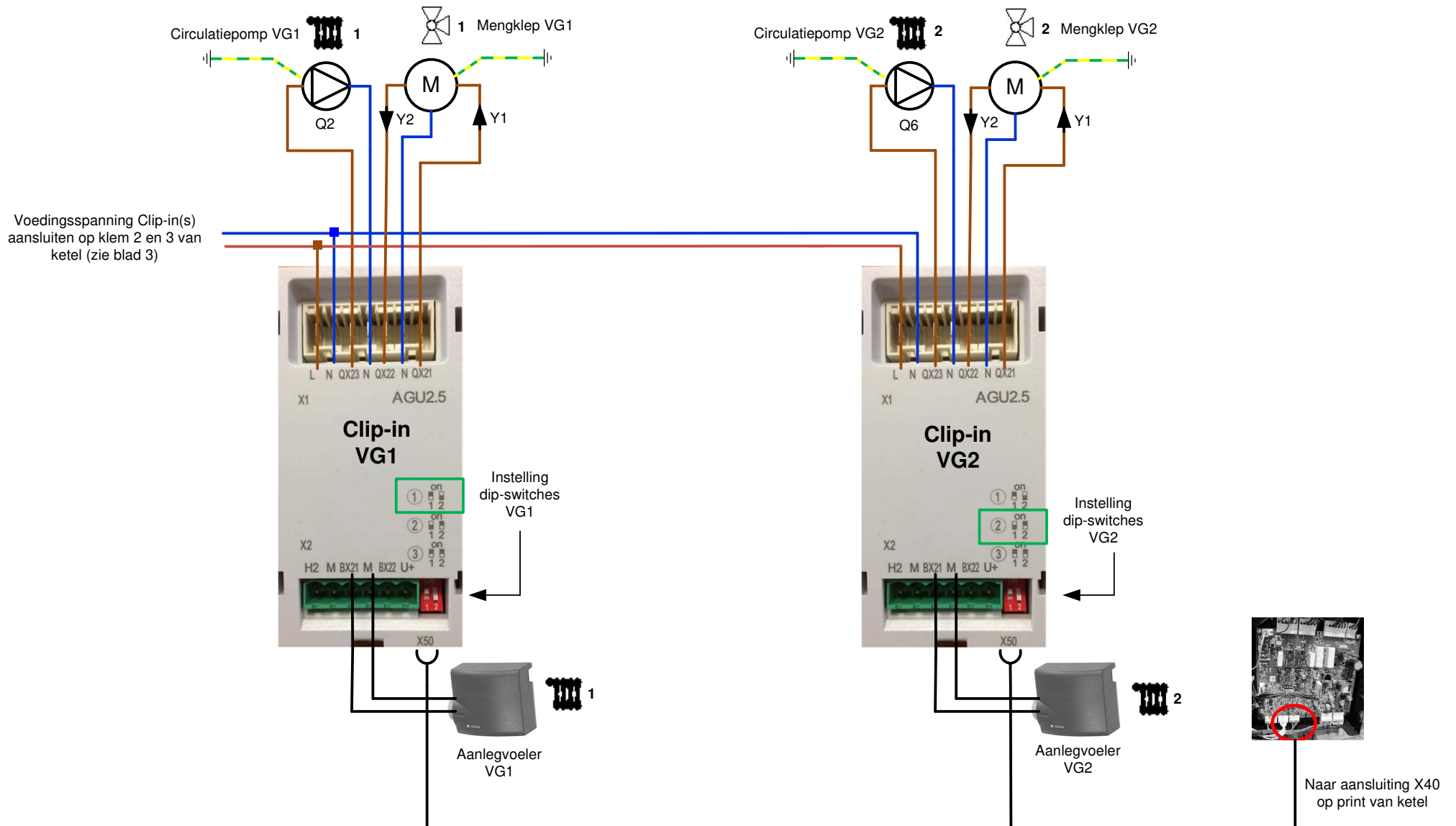

Bedieneenheid AVS37

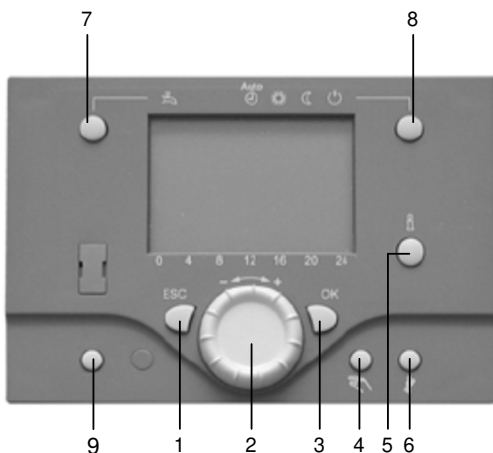

1. ESC: Menu verlaten
2. Draaiknop
3. OK: bevestigen
4. Handbedrijf
5. Info-toets
6. Rookgasanalyse (Alleen voor service-personeel)
7. Tapwaterfunctie-toets (is vergrendeld bij OT-functie)
8. Verwarmingsfunctie-toets: gaspedaal-functie bij >3 sec. ingedrukt houden (is vergrendeld bij OT-functie)
9. Reset-toets

Instelling
verwarmingsfunctie

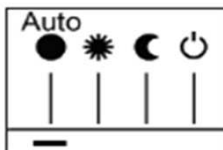

Parameterlijst

INBEDRIJFNAMEPARAMETER - 2 x Meng Groep Weersafhankelijk na open verdeler met interne klok

- De 'OK' Drukknop kort indrukken 'INFO' Drukknop 4 Sec. lang indrukken, dan met Met de 'draaiknop' naar "Installateur" draaien dan De 'OK' drukknoop indrukken, dan met Met de 'draaiknop naar "Configuratie" draaien en de 'OK' drukknoop indrukken

Menu: Configuratie

Nr.	Parameter	standaardinstelling	In te stellen waarde	OK
5710	Verwarmingskring 1	Aan	Aan	v
5715	Verwarmingskring 2	Uit	Aan	
6020	Functie Uitbreidingsmodule 1	Geen	Verwarmingskring 1	
6021	Functie Uitbreidingsmodule 2	Geen	Verwarmingskring 2	
6030	Relaisuitgang QX23 module 1	Geen	Verwarmingskringpomp VG1 Q2	
6033	Relaisuitgang QX23 module 2	Geen	Verwarmingskringpomp VG2 Q6	

- Op de 'ESC' knop drukken, dan Met de draaiknop naar "VG1" draaien, dan op 'OK' knop drukken

Menu: Verwarmingsgroep 1

Nr.	Parameter	standaardinstelling	In te stellen waarde
710	Gewenste waarde comfort	20	naar wens
712	Gewenste waarde gereduceerd	16	"
720	Steilheid stooklijn	1,5	"
730	Zomer/Winter verwarmingsgrens	18	"
741	Max. gewenste aanvoertemperatuur	80	"
742	Gewenste aanvoertemperatuur ruimtethermostaat	80	---

- Op de 'ESC' knop drukken, dan Met de draaiknop naar "VG2" draaien, dan op 'OK' knop drukken

Menu: Verwarmingsgroep 2

Nr.	Parameter	standaardinstelling	In te stellen waarde
1010	Gewenste waarde comfort	20	naar wens
1012	Gewenste waarde gereduceerd	16	"
1020	Steilheid stooklijn	1,5	"
1030	Zomer/Winter verwarmingsgrens	18	"
1041	Max. gewenste aanvoertemperatuur	80	"
1042	Gewenste aanvoertemperatuur ruimtethermostaat	80	---



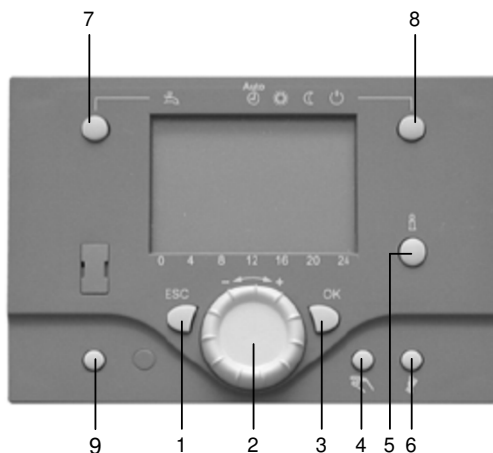

- Op de 'ESC' knop drukken, dan Met de draaiknop naar "klokprogramma VG1" draaien, dan op 'OK' knop drukken

Bedieneenheid AVS37



1. ESC: Menu verlaten
2. Draaiknop
3. OK: bevestigen
4. Handbedrijf
5. Info-toets
6. Rookgasanalyse (Alleen voor service-personeel)
7. Tapwaterfunctie-toets (is vergrendeld bij OT-functie)
8. Verwarmingsfunctie-toets: gaspedaal-functie bij >3 sec. ingedrukt houden (is vergrendeld bij OT-functie)
9. Reset-toets

Parameterlijst

Menu: Klokprogramma Verwarmingsgroep 1			
Nr.	Parameter	standaardinstelling	In te stellen waarde
500	Voorselectie	ma -zo	naar wens
501	Fase 1 AAN	06:00	"
502	Fase 1 UIT	22:00	"
503/506	Fase 2 en 3 AAN/UIT	06:00:00 / 22:00	"
<ul style="list-style-type: none"> •  Op de 'ESC' knop drukken, dan  Met de draaiknop naar "klokprogramma VG2" draaien, dan op  'OK' knop drukken 			
Menu: Klokprogramma Verwarmingsgroep 2			
Nr.	Parameter	standaardinstelling	In te stellen waarde
520	Voorselectie	ma -zo	naar wens
521	Fase 1 AAN	06:00	"
522	Fase 1 UIT	22:00	"
523/526	Fase 2 en 3 AAN/UIT	06:00:00 / 22:00	"
<ul style="list-style-type: none"> •  Door de 'ESC' drukknop 2x indrukken ga je terug naar het beginscherm 			

Instelling
verwarmingsfunctie

