













33 836 888 Produktversion ab 01.04.2024



- Ausladung 235 mm
- schwenkbarer Auslauf 360°
- luftangereicherter Strahl
- Armaturenhöhe 400 mm
- Höhe bis Luftsprudler 230 mm
- Bohrungsdurchmesser Einhebelmischer 35 mm
- Durchfluss max. 7 l/min bei 3 bar Fließdruck
- bleifrei
- Dieses Produkt leistet einen Beitrag zur Erfüllung der Vorgaben von nachhaltigen Gebäudezertifizierungen, z.B. LEED®, BREEAM®, DGNB

Einhebelmischer nur zur Kombination mit Spül-/ Profibrause

	Bronze gebürstet	33 836 888-42
	Chrom	33 836 888-00
	Platin gebürstet	33 836 888-06
	Platin	33 836 888-08
	Messing (23kt Gold)	33 836 888-09
	Dark Chrome	33 836 888-19
	Messing gebürstet (23kt Gold)	33 836 888-28
	Schwarz matt	33 836 888-33
	Dark Brass gebürstet	33 836 888-39
	Champagne gebürstet (22kt Gold)	33 836 888-46
	Champagne (22kt Gold)	33 836 888-47
	Chrom gebürstet (Edelstahl-Look)	33 836 888-93
	Dark Platin gebürstet	33 836 888-99

Empfohlenes Zubehör

Spender mit Rosette - Bronze gebürstet 82 444 970-42



Empfohlenes Zubehör

Exzenterbetätigung mit Drehknopf - Bronze gebürstet 10 710 970-42



33 836 888 Produktversion ab 01.04.2024

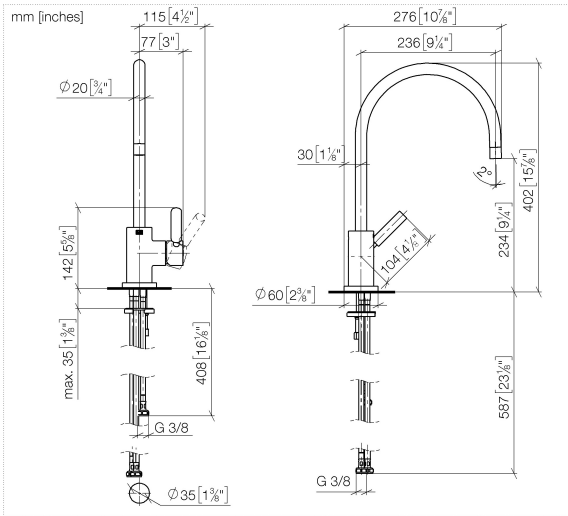

Durchflussdiagramm

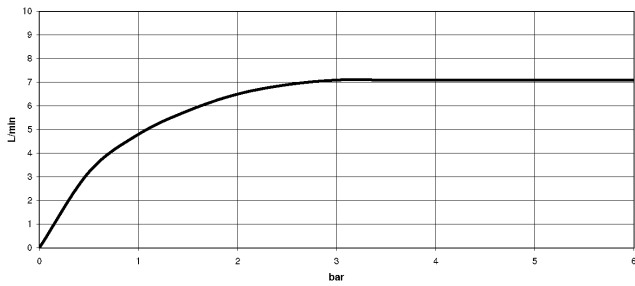

Codes & Standards

DIN 4109

ISO 3822

Ü-Zeichen



TARA Einhebelmischer für Spül-/ Profibrause - Bronze gebürstet

TARA

33 836 888 Produktversion ab 01.04.2024

Zertifikate

LGA_38

LGA_38

LGA_38

33 836 888 Produktversion ab 01.04.2024

Ersatzteile für die
anderen
Oberflächenvarianten
finden Sie hier:
Chrom

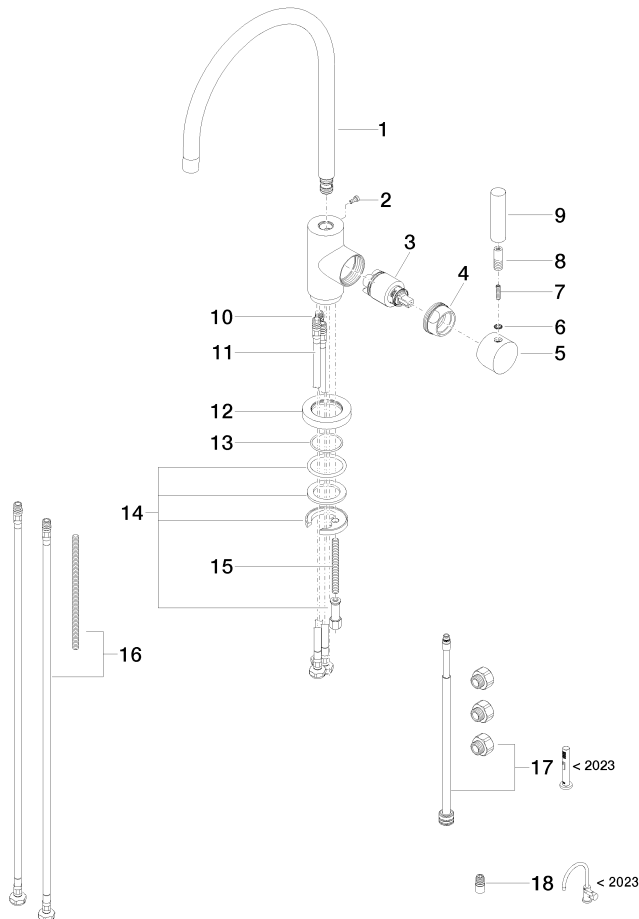

Ersatzteilstückliste

Nr.	Artikelnummer	Benennung	Verbaumenge	Lieferzeit
10	04 30 04 104 00 90	Druckschlauch M10x1 x 3/8" x 420 mm -	1,00	2
17	90 17 09 046 13 90	Umrüstsatz für Umstellung Spülbrause 1/2" -	1,00	2
9	11 170 880-42	Hebel - Bronze gebürstet	1,00	-
Ersatzteil nicht mehr bestellbar, bitte bestellen Sie den Nachfolgeartikel				
6	90 30 11 032 00 90	Befestigung Fächerscheibe Ø 5,3 -	1,00	2
18	90 24 03 537 01 90	Adapter M10 / M8 -	1,00	2
7	09 31 11 010 90	Befestigung Gewindestift mit Innensechskant selbstsichernd M5 x 20 mm -	1,00	2
8	90 24 04 048 00-42	Nippel - Bronze gebürstet	1,00	30
16	12 803 970 90	Verlängerungsset -	1,00	60
12	09 28 10 055-42	Rosette Ø 60 x Ø 38,2 x 10 mm - Bronze gebürstet	1,00	60
3	90 15 05 065 00 90	Kartusche 35 mm -	1,00	2
2	09 30 30 054 90	Befestigung Zylinderschraube mit Innensechskant mit niedrigerem Kopf M4 x 10 mm -	1,00	2
5	90 20 88 040 00-42	Griff Hebelunterteil 98 x 64 x 64 mm - Bronze gebürstet	1,00	30
15	09 31 11 011 90	Befestigung Gewindebolzen M8 x 80 mm -	1,00	2
1	90 28 22 049 02-42	Auslauf 319 x 260 x 25 mm, 7 l/min. - Bronze gebürstet	1,00	30
4	09 24 04 107-42	Anschluss Ø 40 x 20 mm - Bronze gebürstet	1,00	60
14	04 30 11 038 00 90	Befestigung mit O-Ring Ø40 x 4 mm Ø 52 x 1,5 mm -	1,00	2
13	09 14 10 034 90	O-Ring EPDM 70 38,0 x 2,0 mm -	1,00	2
11	04 30 04 105 00 90	Druckschlauch M10x1 x 3/8" x 600 mm -	2,00	2