

PRODUKTINFORMATION

Flüssigseifenspender schwarz

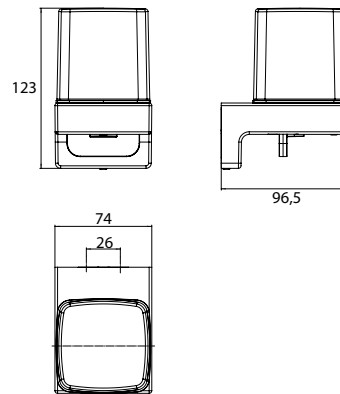

Art.-Nr.3221 133 00

mit Stülpbecher aus Kristallglas, satiniert, Füllmenge: ca. 155 ml