

# PROLUMIA®

## PRO-AQUA IV

LUMINAIRES  
EN SAILLIE / SUSPENDUS

LUMINAIRE  
ÉTANCHE, ÉCONOME  
EN ÉNERGIE, AVANCÉ  
ET ROBUSTE

LUMINAIRE ÉTANCHE HAUTE EFFICACITÉ  
À FONCTIONNALITÉ POLYVALENTE



SenseLink



**5** ANS DE GARANTIE



## PRO-AQUA IV LUMINAIRES EN SAILLIE / SUSPENDUS

### LUMINAIRE ÉTANCHE HAUTE EFFICACITÉ À FONCTIONNALITÉ POLYVALENTE

Le Pro-Aqua IV est un luminaire étanche, évolutif et conçu pour les environnements difficiles et les applications exigeantes. Avec une efficacité exceptionnelle de 180 lm/W, une longue durée de vie et une protection IP66 et IK08, il garantit des économies d'énergie et une fiabilité à long terme. Offrant des puissances lumineuses et températures de couleur commutables, le Pro-Aqua IV est également disponible en versions avec capteur de mouvement sans fil SenseLink et éclairage de secours autonome avec autotest 3 heures – idéal pour une large gamme d'applications industrielles et commerciales. Le câblage traversant préinstallé et les presse-étoupes facilitent l'installation, tandis que les multiples positions de montage des supports augmentent la flexibilité.

PLUS D'INFORMATIONS  
SUR PRO-AQUA IV  
EN LIGNE:



**SenseLink**



#### CARACTÉRISTIQUES ET PROPRIÉTÉS

- Luminaire LED étanche (IP66) en polycarbonate résistant aux chocs (IK08)
- Efficacité de 180 lm/W pour des économies d'énergie maximales
- Câblage traversant et presse-étoupes préinstallés
- Flux lumineux et température de couleur (3000 / 4000 / 5000 K) réglables
- Fonctions avancées en option : versions avec capteur SenseLink avec commande maître/esclave sans fil et éclairage de urgence auto-test (3 H)
- Montage flexible avec plusieurs points de perçage précis et positions de fixation
- Testé conforme HACCP

#### SPÉCIFICATIONS GÉNÉRALES

Type de luminaire	Montage en saillie/suspendu
Application	Mur, plafond
Environnement d'installation	Intérieur
Fonction d'éclairage	Général, fonctionnel
Versions du luminaire	Standard (marche/arrêt), SenseLink-capteur, Urgence, SenseLink + Urgence
Classe de sécurité électrique	Classe I
Tension & fréquence AC	220-240 V AC   50-60 Hz
Type de driver	Courant constant
Type de source lumineuse	LED (type SMD 2835)
Consommation d'énergie	10 - 53,5 W
Flux lumineux	1.800 - 9.300 lm
Flux lumineux réglable	4 réglages
Couleur de lumière	3000 / 4000 / 5000 K
Couleur de lumière réglable	3 positions
Indice de rendu des couleurs	Ra >80
Système optique	Diffuseur (opale)
Angle de faisceau	110° rond symétrique
Indice de protection (IP)	IP66
Résistance aux chocs (IK)	IK08
Durée de vie médiane	L90 >50 000 heures   L80 >100 000 heures
Température ambiante (plage Ta)	-20°C à +40°C <sup>1)</sup>
Matériau	Boîtier et diffuseur en polycarbonate
Couleur / finition	Gris clair
Certification	CE, ENEC, HACCP
Période de garantie	5 ans

<sup>1)</sup> La plage de température se réfère aux versions Standard (marche/arrêt). Versions avec SenseLink-capteur : -20°C à +40°C | Versions avec unité de secours : 0°C à +35°C | Versions avec SenseLink-capteur et unité de secours : 0°C à +35°C

#### APPLICATIONS

Parkings couverts, espaces de stockage, l'industrie alimentaire, couloirs, caves, passages pour cyclistes, piétons et autres emplacements intérieurs et semi-extérieurs accessibles au public



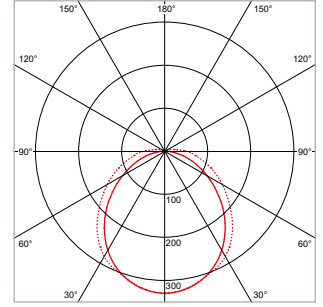
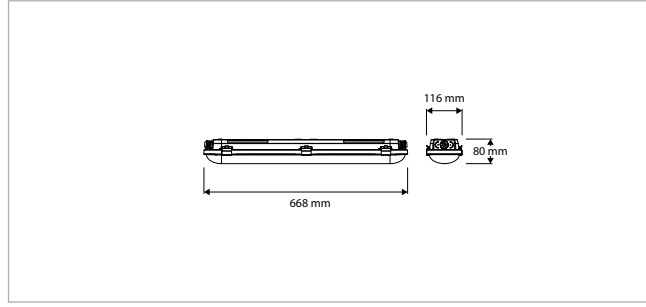

**PRO-AQUA IV - EN SAILLIE/SUSPENDU - IP66 - 668 x 116 x H 80 mm - GRIS**

VERSION	CCT	IRC	FLUX LUMINEUX	PUISSANCE	DRIVER	ART. NO.	STOCK
Standard	3000 / 4000 / 5000 K	Ra >80	1.800 / 2.200 / 2.650 / 3.050 lm	10,0 / 12,5 / 14,5 / 17,0 W	Allumé / Éteint	40281620	☑
Capteur SenseLink	3000 / 4000 / 5000 K	Ra >80	1.800 / 2.200 / 2.650 / 3.050 lm	10,5 / 13,0 / 15,0 / 17,5 W	Allumé / Éteint	40281621	☑

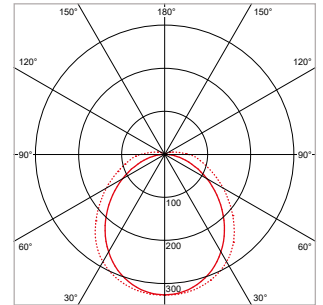
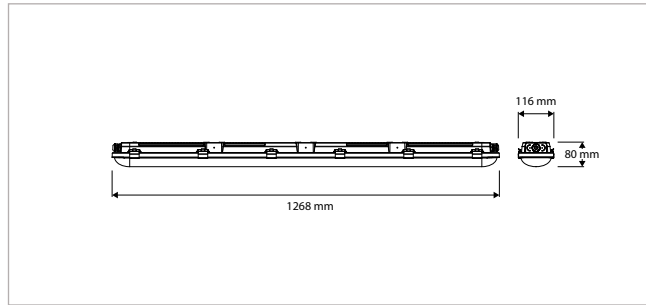

**PRO-AQUA IV - EN SAILLIE/SUSPENDU - IP66 - 1268 x 116 x H 80 mm - GRIS**

VERSION	CCT	IRC	FLUX LUMINEUX	PUISSANCE	DRIVER	ART. NO.	STOCK
Standard	3000 / 4000 / 5000 K	Ra >80	3.700 / 4.550 / 5.400 / 6.250 lm	20,0 / 25,0 / 29,5 / 34,5 W	Allumé / Éteint	40281622	☑
Capteur SenseLink	3000 / 4000 / 5000 K	Ra >80	3.700 / 4.550 / 5.400 / 6.250 lm	20,5 / 25,5 / 30,0 / 35,0 W	Allumé / Éteint	40281623	☑
Urgence	3000 / 4000 / 5000 K	Ra >80	3.700 / 4.550 / 5.400 / 6.250 lm	21,5 / 26,5 / 31,0 / 36,0 W	Allumé / Éteint	40281624	☑
Capteur SenseLink + Urgence	3000 / 4000 / 5000 K	Ra >80	3.700 / 4.550 / 5.400 / 6.250 lm	22,0 / 27,0 / 31,5 / 36,5 W	Allumé / Éteint	40281625	☑

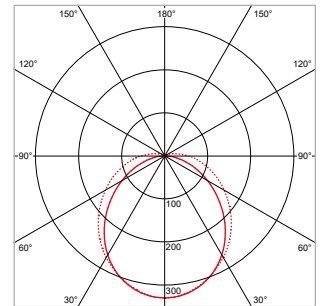
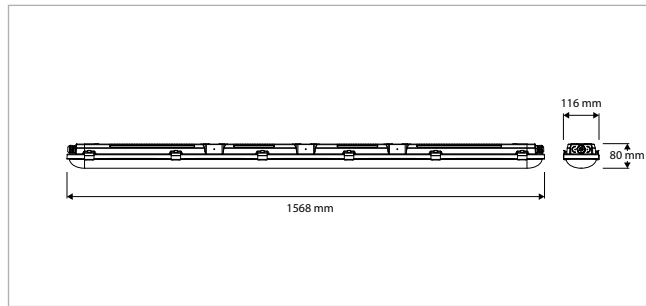

**PRO-AQUA IV - EN SAILLIE/SUSPENDU - IP66 - 1568 x 116 x H 80 mm - GRIS**

VERSION	CCT	IRC	FLUX LUMINEUX	PUISSANCE	DRIVER	ART. NO.	STOCK
Standard	3000 / 4000 / 5000 K	Ra >80	5.550 / 6.800 / 8.050 / 9.300 lm	30,0 / 37,0 / 44,0 / 51,5 W	Allumé / Éteint	40281626	☑
Capteur SenseLink	3000 / 4000 / 5000 K	Ra >80	5.550 / 6.800 / 8.050 / 9.300 lm	30,5 / 37,5 / 44,5 / 52,0 W	Allumé / Éteint	40281627	☑
Urgence	3000 / 4000 / 5000 K	Ra >80	5.550 / 6.800 / 8.050 / 9.300 lm	31,5 / 38,5 / 45,5 / 53,0 W	Allumé / Éteint	40281628	☑
Capteur SenseLink + Urgence	3000 / 4000 / 5000 K	Ra >80	5.550 / 6.800 / 8.050 / 9.300 lm	32,0 / 39,0 / 46,0 / 53,5 W	Allumé / Éteint	40281629	☑

## PRO-AQUA IV - ACCESSOIRES

DESCRIPTION	ART. NO.	STOCK
Télécommande pour la programmation des capteurs SenseLink # 40281621, 40281623, 40281625, 40281627, 40281629	40281630	☑



40281630

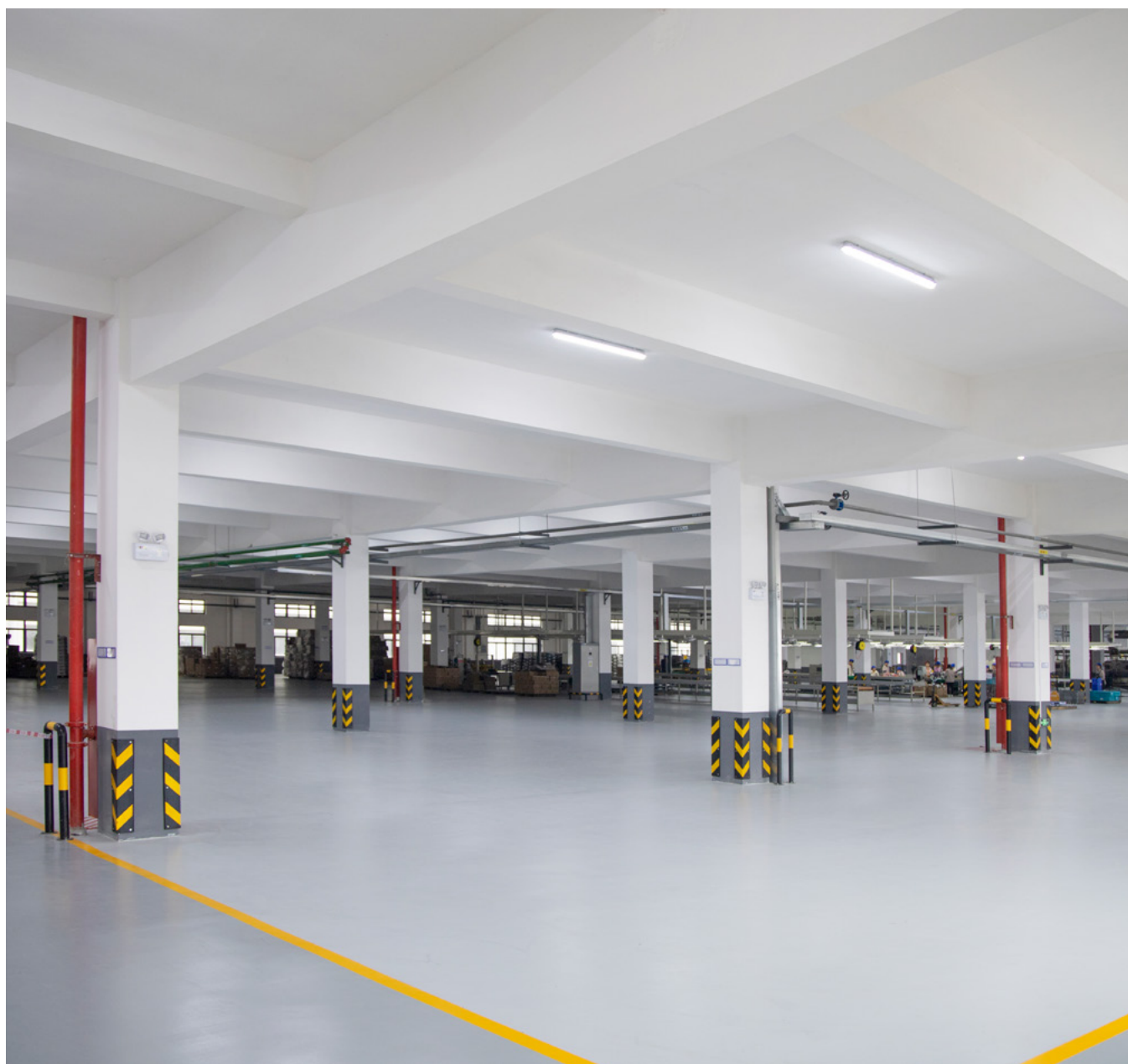

# CONCEPTION DURABLE

CONÇUE POUR DES APPLICATIONS AVANCÉES AVEC UNE HAUTE EFFICACITÉ ÉNERGÉTIQUE ET UNE INSTALLATION RAPIDE ET COMPATIBLE AVEC LES RÉNOVATIONS

## 180 LM/W HAUTE EFFICACITÉ

Économise de l'énergie et soutient les objectifs de durabilité

## POLYVALENCE

Disponible en 3 longueurs avec puissances et températures de couleur commutables – parfait pour la gestion de stock et diverses applications

## ÉCLAIRAGE DE SECOURS À AUTO-TEST (3H)

Maintenance économique et rapide – soulagement pour les responsables des installations

## BOÎTIER COMPATIBLE RÉNOVATION DE 116 MM DE LARGE

Évite les coûts supplémentaires de rénovation ou de peinture

## FIXATION FLEXIBLE ADAPTÉE À LA RÉNOVATION

Supports extra-longs et flexibles pour s'adapter aux points de fixation existants

## SENSELINK CAPTEUR DE REGROUPEMENT SANS FIL

Capteur de mouvement et de lumière intégrés avec fonction couloir et contrôle maître-esclave sans fil – configuré par télécommande



## CÂBLAGE RAPIDE

Pré-câblé avec passages de câbles et presse-étoupes (Ø 8,5 - 15 mm). Bornes à poussoir. Multiples points de perçage précis

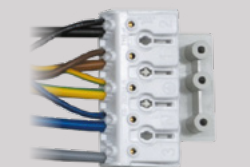

## CONCEPTION ROBUSTE

Étanche (IP66), résistant aux chocs (IK08), et anticorrosion

**EFFICACE.  
MULTIFONCTIONNEL.  
DURABLE.**

# PROLUMIA®

## PROLUMIA NL

Riga 10  
2993 LW BARENDRECHT  
T +31 (0)180 64 54 00  
E [info@prolumia.nl](mailto:info@prolumia.nl)

## PROLUMIA BE

Saffierstraat 5 - Unit 10A  
2200 HERENTALS  
T +32 (0)14 25 07 70  
E [info@prolumia.be](mailto:info@prolumia.be)

## PROLUMIA CZ

Ke Slivenci 48  
154 00 PRAHA 5 - LOCHKOV  
T +420 222 563 003  
E [info@prolumia.cz](mailto:info@prolumia.cz)

## PROLUMIA DE

Feldbergstraße 57  
61440 OBERURSEL  
T +49 6171 8989 594  
E [info@prolumia.de](mailto:info@prolumia.de)

**PLUS D'INFORMATIONS  
SUR PRO-AQUA IV  
EN LIGNE:**



**Version:** 1.1 - 2026-04

*Nedelko B.V. porte la plus grande attention à son catalogue, la fiabilité et l'actualité des informations qui y figurent. Malgré tous les soins, des inexactitudes et omissions ne peuvent pas toujours être évitées. Nedelko B.V. n'est pas responsable des erreurs ou des inexactitudes. Pour les informations les plus récentes, veuillez contacter notre service commercial.*