

PROLUMIA®

PRO-AQUA IV

OPBOUW / PENDEL
GEMONTEERDE ARMATUREN

ENERGIE-
BESPAREND,
GEAVANCEERD
EN ROBUUST,
WATERDICHT
ARMATUUR

WATERDICHT ARMATUUR MET HOOG RENDEMENT
EN VEELZIJDIGE FUNCTIONALITEIT



SenseLink





PRO-AQUA IV

OPBOUW / PENDEL

GEMONTEERDE ARMATUREN

WATERDICHT ARMATUUR MET

HOOG RENDEMENT EN VEELZIJDIGE

FUNCTIONALITEIT

De Pro-Aqua IV is een toekomstbestendig, waterdicht armatuur, ontworpen voor zware omgevingen en veeleisende toepassingen. Met een uitzonderlijke efficiëntie van 180 lm/W, een verlengde levensduur en IP66- & IK08-bescherming zorgt dit armatuur voor energiebesparing en langdurige betrouwbaarheid. De Pro-Aqua IV biedt instelbare lichtopbrengsten en kleurtemperaturen en is beschikbaar met een SenseLink draadloze bewegingssensor en zelftestende noodverlichting (3 uur) – ideaal voor uiteenlopende industriële en commerciële toepassingen. De voorgemonteerde doorvoerbedrading en kabelwartels versnellen de installatie, terwijl meerdere montageposities voor de beugels zorgen voor extra flexibiliteit.

MEER INFO OVER
PRO-AQUA IV ONLINE:



SenseLink



KENMERKEN & EIGENSCHAPPEN

- Waterdicht LED-armatuur (IP66) van slagvast polycarbonaat (IK08)
- Efficiëntie van 180 lm/W voor maximale energiebesparing
- Voorgemonteerde doorvoerbedrading en wartels
- Instelbare lichtopbrengst en kleurtemperatuur (3000 / 4000 / 5000 K)
- Geavanceerde opties: SenseLink-sensorversies met draadloze master/slave-regeling en zelftestende noodverlichting (3 uur)
- Flexibele montage met meerdere precieze boorpunten en beugelposities
- HACCP-conform getest

ALGEMENE SPECIFICATIES

Type armatuur	Opbouw / hangend gemonteerd
Toepassing	Wand, plafond
Installatieomgeving	Binnen
Verlichtingsdoel	Algemeen, functioneel
Armatuurversies	Standaard (aan/uit), SenseLink-sensor, Nood, SenseLink + Nood
Elektrische veiligheidsklasse	Klasse I
AC-spanning & frequentie	220-240 V AC 50-60 Hz
Type driver	Constante stroom
Type lichtbron	LED (type SMD 2835)
Opgenomen vermogen	10 - 53,5 W
Lichtstroom	1.800 - 9.300 lm
Lichtstroom regelbaar	4 standen
Lichtkleur	3000 / 4000 / 5000 K
Lichtkleur regelbaar	3 posities
Kleurweergave-index	Ra >80
Optiek	Diffuser (opaal)
Verlichtingshoek	110° rond symmetrisch
Beschermingsgraad	IP66
Slagvastheid	IK08
Mediaan nuttige levensduur	L90 >50.000 uur L80 >100.000 uur
Bedrijfstemperatuur	-20°C tot +40°C ¹⁾
Materiaal	Behuizing en diffuser van polycarbonaat
Kleur / afwerking	Lichtgrijs
Certificering	CE, ENEC, HACCP
Garantieperiode	5 jaar

¹⁾ Temperatuurbereik verwijst naar standaard (aan/uit) versies. SenseLink-sensorversies: -20°C tot +40°C | Versies met noodunit: 0°C tot +35°C | SenseLink-sensorversies met noodunit: 0°C tot +35°C

TOEPASSINGEN

Parkeergarages, magazijnruimtes, voedingsindustrie, gangen, kelders, doorgangen voor fietsers, voetgangers, en andere publiekelijk toegankelijke indoor- en semi-outdoorlocaties



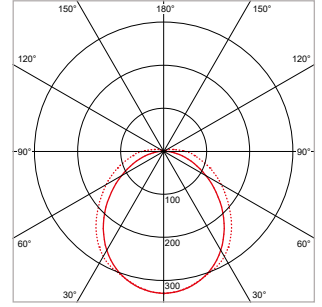
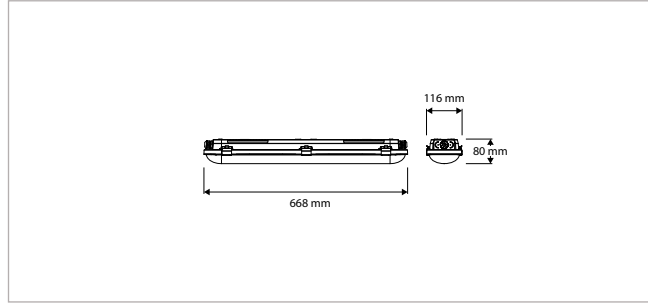

PRO-AQUA IV - OPBOUW/PENDEL - IP66 - 668 x 116 x H 80 mm - GRIJS

VERSIE	LICHTKLEUR	CRI	LICHTSTROOM	VERMOGEN	DRIVER	ART.NR.	VOORRAAD
Standaard	3000 / 4000 / 5000 K	Ra >80	1.800 / 2.200 / 2.650 / 3.050 lm	10,0 / 12,5 / 14,5 / 17,0 W	Aan / Uit	40281620	☑
SenseLink Sensor	3000 / 4000 / 5000 K	Ra >80	1.800 / 2.200 / 2.650 / 3.050 lm	10,5 / 13,0 / 15,0 / 17,5 W	Aan / Uit	40281621	☑

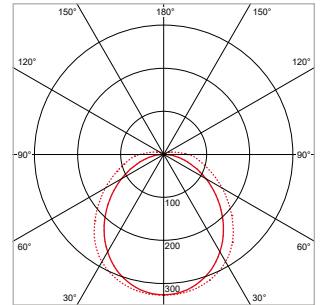
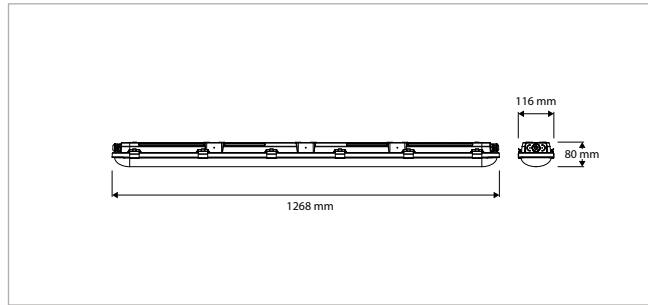

PRO-AQUA IV - OPBOUW/PENDEL - IP66 - 1268 x 116 x H 80 mm - GRIJS

VERSIE	LICHTKLEUR	CRI	LICHTSTROOM	VERMOGEN	DRIVER	ART.NR.	VOORRAAD
Standaard	3000 / 4000 / 5000 K	Ra >80	3.700 / 4.550 / 5.400 / 6.250 lm	20,0 / 25,0 / 29,5 / 34,5 W	Aan / Uit	40281622	☑
SenseLink Sensor	3000 / 4000 / 5000 K	Ra >80	3.700 / 4.550 / 5.400 / 6.250 lm	20,5 / 25,5 / 30,0 / 35,0 W	Aan / Uit	40281623	☑
Nood	3000 / 4000 / 5000 K	Ra >80	3.700 / 4.550 / 5.400 / 6.250 lm	21,5 / 26,5 / 31,0 / 36,0 W	Aan / Uit	40281624	☑
SenseLink Sensor + Nood	3000 / 4000 / 5000 K	Ra >80	3.700 / 4.550 / 5.400 / 6.250 lm	22,0 / 27,0 / 31,5 / 36,5 W	Aan / Uit	40281625	☑

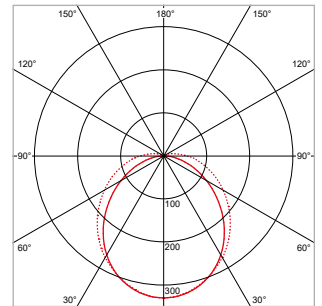
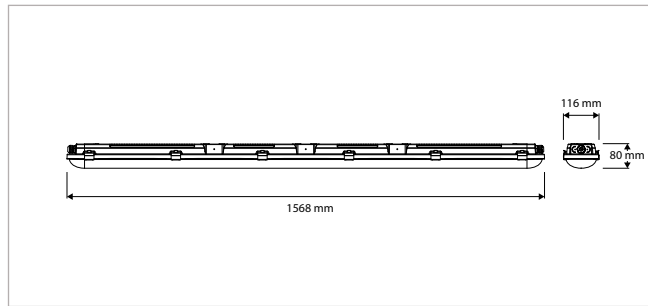

PRO-AQUA IV - OPBOUW/PENDEL - IP66 - 1568 x 116 x H 80 mm - GRIJS

VERSIE	LICHTKLEUR	CRI	LICHTSTROOM	VERMOGEN	DRIVER	ART.NR.	VOORRAAD
Standaard	3000 / 4000 / 5000 K	Ra >80	5.550 / 6.800 / 8.050 / 9.300 lm	30,0 / 37,0 / 44,0 / 51,5 W	Aan / Uit	40281626	☑
SenseLink Sensor	3000 / 4000 / 5000 K	Ra >80	5.550 / 6.800 / 8.050 / 9.300 lm	30,5 / 37,5 / 44,5 / 52,0 W	Aan / Uit	40281627	☑
Nood	3000 / 4000 / 5000 K	Ra >80	5.550 / 6.800 / 8.050 / 9.300 lm	31,5 / 38,5 / 45,5 / 53,0 W	Aan / Uit	40281628	☑
SenseLink Sensor + Nood	3000 / 4000 / 5000 K	Ra >80	5.550 / 6.800 / 8.050 / 9.300 lm	32,0 / 39,0 / 46,0 / 53,5 W	Aan / Uit	40281629	☑

PRO-AQUA IV - TOEBEHOREN

OMSCHRIJVING	ART.NR.	VOORRAAD
Afstandsbediening voor het programmeren van SenseLink sensoren # 40281621, 40281623, 40281625, 40281627, 40281629	40281630	☑



40281630

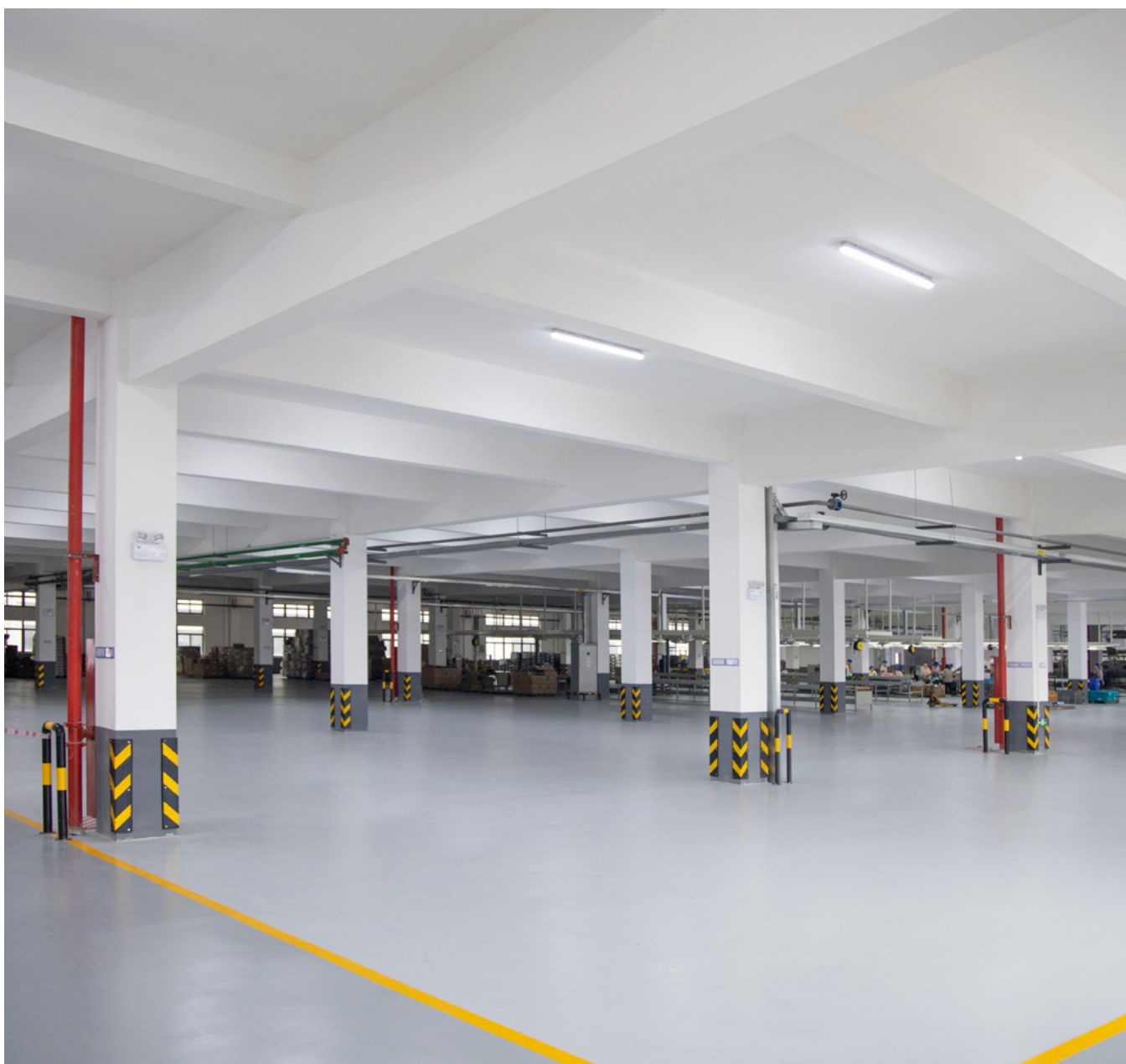

TOEKOMSTBESTENDIG ONTWERP

GEMAAKT VOOR GEAVANCEERDE TOEPASSINGEN MET HOGE ENERGIE-EFFICIËNTIE EN SNELLE, RETROFIT-VRIENDELIJKE INSTALLATIE

180 LM/W HOGE EFFICIËNTIE

Bespaar energie
en ondersteun
duurzaamheidsdoelen

VEELZIJDIGHEID

Verkrijgbaar in 3
lengtes met meerdere
schakelbare outputs en
kleurtemperaturen – ideaal
voor voorraadbeheer en
diverse toepassingen.

ZELFTTESTENDE NOODVERLICHTING (3U)

Bespaart kosten en tijd
bij onderhoud – een
uitkomst voor facilitair
managers

RETROFIT- VRIENDELIJKE BEHUIZING VAN 116 MM BREED

Vorkomt extra renovatie-
of schilderkosten

FLEXIBELE, RETROFIT- VRIENDELIJKE MONTAGE

Extra lange, flexibele
beugelposities
voor bestaande
montagepunten

SENSELINK DRAADLOZE NETWERK- SENSOR

Geïntegreerde bewegings-
en daglichtsensor
met corridorfunctie
en draadloze master-
slavebediening –
configureerbaar via
afstandsbediening

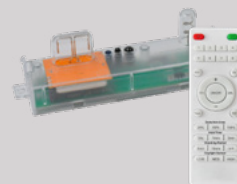

SNELLE BEKABELING

Voorbekabeld met
doorvoerbedrading
en kabelwartels
(Ø 8,5 - 15 mm).
Drukconnectoren.
Meerdere precieze
boorpunten



ROBUUST ONTWERP

Waterdicht (IP66),
slagvast (IK08) en
corrosiebestendig

**EFFICIËNT.
MULTIFUNCTIONEEL.
DUURZAAM.**

PROLUMIA®

PROLUMIA NL

Riga 10
2993 LW BARENDRECHT
T +31 (0)180 64 54 00
E info@prolumia.nl

PROLUMIA BE

Saffierstraat 5 - Unit 10A
2200 HERENTALS
T +32 (0)14 25 07 70
E info@prolumia.be

PROLUMIA CZ

Ke Slivenci 48
154 00 PRAHA 5 - LOCHKOV
T +420 222 563 003
E info@prolumia.cz

PROLUMIA DE

Feldbergstraße 57
61440 OBERURSEL
T +49 6171 8989 594
E info@prolumia.de

MEER INFO OVER
PRO-AQUA IV ONLINE:



Versie: 1.1 - 2026-04

Nedelko B.V. besteedt de uiterste zorg aan haar documentatie en de betrouwbaarheid en actualiteit van de daarin opgenomen gegevens. Ondanks alle zorgvuldigheid kunnen onjuistheden en onvolledigheden echter niet altijd worden voorkomen. Nedelko B.V. is niet aansprakelijk voor fouten of onjuistheden. Voor de meest actuele gegevens kunt u contact opnemen met onze afdeling verkoop binnendienst.