

INSTALLAZIONE E CABLAGGIO

BDS0029 rev 17

Cylon® FBXi

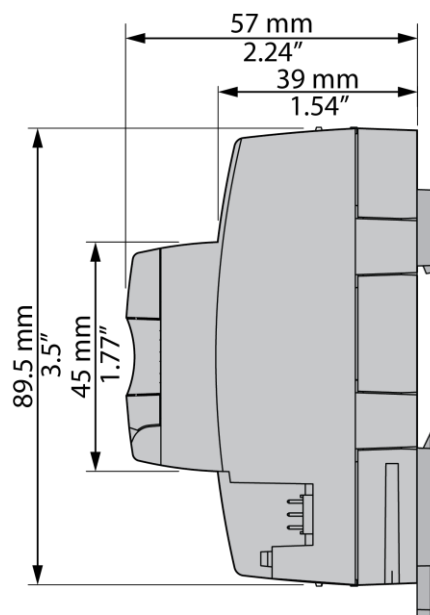
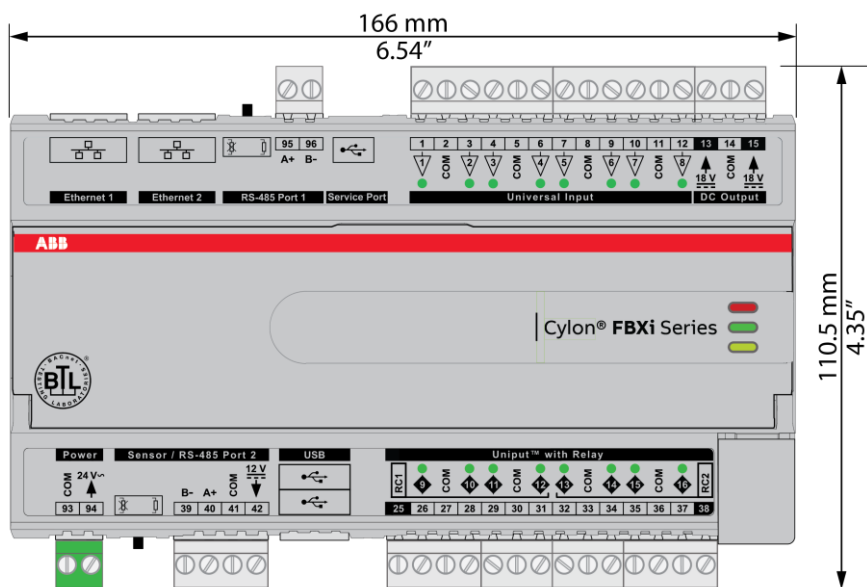

FBXi-8R8-X96 / FBXi-8R8-H-X96:

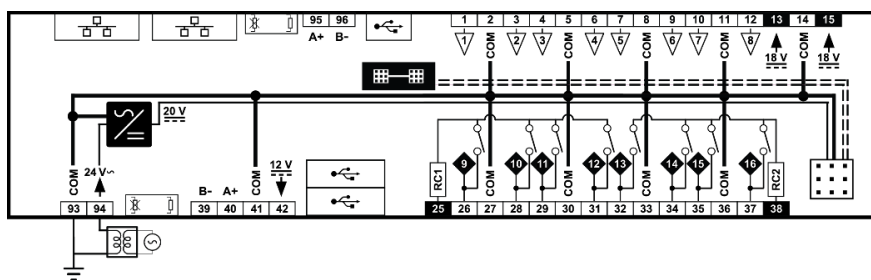

FBXi-X256 / FBXi-X48:

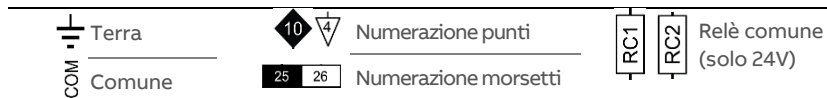
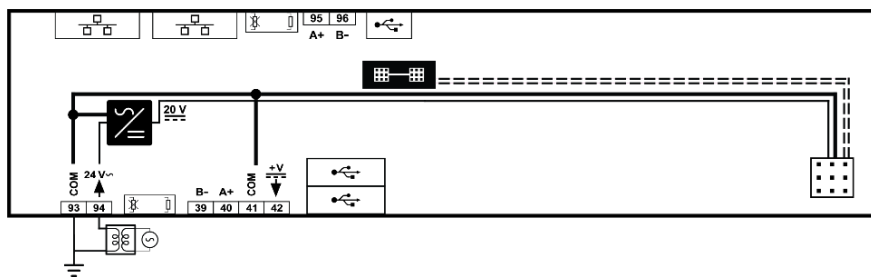

Requisiti di alimentazione 24 V AC $\pm 20\%$ 50/60 Hz













Potenza nominale	FBXi-8R8(-H)-X96	30 VA (senza moduli FLX)
	FBXi-8R8(-H)-X96 + 1 x FLX	42 VA
	FBXi-8R8(-H)-X96 + 2 x FLX	54 VA
	FBXi-8R8(-H)-X96 + 3 x FLX	66 VA
	FBXi-X256/FBXi-X48	20 VA (senza moduli FLX)
	FBXi-X256/FBXi-X48 + 1 x FLX	32 VA
	FBXi-X256/FBXi-X48 + 2 x FLX	44 VA
	FBXi-X256/FBXi-X48 + 3 x FLX	56 VA
	FBXi-X256 + 4 x FLX	68 VA
	FBXi-X256 + 16 x FLX	68 VA







Collegamento alimentazione FLX Il connettore bus FLX proprietario trasporta l'alimentazione e le comunicazioni dall'unità della serie FBXi. FBXi è in grado di alimentare fino a 3 moduli FLX.

Potenza ausiliaria Uscita 18 V DC / 60 mA

Caricamento BACnet Dispositivo di carico unitario ¼



	Numerazione dei morsetti 93, 94	Descrizione Alimentazione 24 V AC Importante: la presa di alimentazione comune (terminale 93) deve essere collegata a terra. ABB Cylon consiglia di eseguire tale connessione sul trasformatore 24 V AC.																				
	13 ... 15	Potenza ausiliaria: Uscita 18 V DC su 2 terminali, 60 mA totali																				
	95, 96	Terminale a vite RS-485 porta 1 (BACnet® MS/TP) L'interruttore del terminatore di sottorete MS/TP è situato accanto alla porta. Se l'interruttore è rivolto verso l'icona  , la terminazione è dentro , mentre, se l'interruttore è rivolto verso l'icona  , la terminazione è fuori .																				
	39 ... 42	Sensore / RS-485 porta 2 (sensori ambientali Cylon® o BACnet® MS/TP o Modbus RTU) L'interruttore del terminatore del bus è situato accanto alla porta. Se l'interruttore è rivolto verso l'icona  , la terminazione è dentro , mentre, se l'interruttore è rivolto verso l'icona  , la terminazione è fuori .																				
	1 ... 12	Ingressi universali Quando l'ingresso è configurato come digitale : <ul style="list-style-type: none"> LED spento: circuito aperto o logica "off" LED acceso: logica "on" Quando l'ingresso è configurato come resistenza/termistore : <ul style="list-style-type: none"> LED spento: resistenza valida collegata (Nota: 0 Ω è conteggiato come valido) LED lampeggia lentamente: resistenza/termistore non collegato Quando l'ingresso è configurato come analogico : <ul style="list-style-type: none"> L'intensità del LED è modulata dal segnale analogico Quando il LED lampeggia: <ul style="list-style-type: none"> Un lampeggio veloce indica una condizione di errore Due lampeggi brevi seguiti da un valore* indicano che l'ingresso è in stato di override (priorità acquisita da CXpro^{HD}). <p>*Nota: l'intensità del LED indica il valore misurato sui terminali di ingresso. Il lampeggio indica che questo valore è stato sovrascritto.</p>																				
	25 ... 38	UniPut™ + relè Quando un canale Uniput è configurato come ingresso, i segnali LED sono identici agli ingressi universali indicati sopra. Quando è configurato come uscita, si applica quanto segue: <ul style="list-style-type: none"> Quando l'uscita è configurata come digitale: <ul style="list-style-type: none"> LED spento: circuito aperto o logica "off" LED acceso: logica "on" Quando l'uscita è configurata come analogica: <ul style="list-style-type: none"> L'intensità del LED è modulata dal segnale analogico Quando il LED lampeggia: <ul style="list-style-type: none"> Un lampeggio veloce indica una condizione di errore Due lampeggi brevi seguiti da un valore indicano che l'uscita è in stato di override (priorità acquisita da CXpro^{HD}). 																				
	Prese di collegamento tra moduli Per integrare nel bus FLX, posizionare i dispositivi uno accanto all'altro, quindi posizionare il connettore bus FLX contemporaneamente nelle due prese adiacenti.	Il dispositivo finale su un bus FLX (o un dispositivo FLX o il CBXi stesso) deve avere un terminatore inserito nella sua presa di interconnessione. Un terminatore viene spedito insieme a ogni dispositivo CBXi-8R8(-H) .																				
	Spie a LED Durante l'aggiornamento del firmware tramite rete IP, il LED giallo rimane acceso, mentre la sezione strategia/comunicazioni si riavvia, quindi i LED si accendono alternativamente in rosso-verde-giallo mentre la sezione IO si riavvia.	<p>Nota: durante il funzionamento tipico, il LED rosso deve rimanere acceso, il LED verde deve lampeggiare, mentre il LED giallo deve rimanere spento.</p> <table border="1"> <thead> <tr> <th></th> <th>Off</th> <th>On</th> <th>Lampeggio lento</th> <th>Lampeggio rapido</th> </tr> </thead> <tbody> <tr> <td>LED rosso (alimentazione)</td> <td>L'alimentazione è spenta (OFF)</td> <td>L'alimentazione è accesa (ON)</td> <td>—</td> <td>Riavvio dell'unità</td> </tr> <tr> <td>LED verde (stato)</td> <td>L'unità non è in funzione</td> <td>Strategia caricata, ma connessione di rete assente</td> <td>Strategia caricata e dispositivo comunicante in rete</td> <td>Nessuna strategia caricata</td> </tr> <tr> <td>LED giallo (FLX)</td> <td>Le comunicazioni del bus FLX sono ok</td> <td>Nessuna connessione bus FLX</td> <td>Conflitto di indirizzi bus FLXX</td> <td>Errore di comunicazione bus FLX</td> </tr> </tbody> </table>		Off	On	Lampeggio lento	Lampeggio rapido	LED rosso (alimentazione)	L'alimentazione è spenta (OFF)	L'alimentazione è accesa (ON)	—	Riavvio dell'unità	LED verde (stato)	L'unità non è in funzione	Strategia caricata, ma connessione di rete assente	Strategia caricata e dispositivo comunicante in rete	Nessuna strategia caricata	LED giallo (FLX)	Le comunicazioni del bus FLX sono ok	Nessuna connessione bus FLX	Conflitto di indirizzi bus FLXX	Errore di comunicazione bus FLX
	Off	On	Lampeggio lento	Lampeggio rapido																		
LED rosso (alimentazione)	L'alimentazione è spenta (OFF)	L'alimentazione è accesa (ON)	—	Riavvio dell'unità																		
LED verde (stato)	L'unità non è in funzione	Strategia caricata, ma connessione di rete assente	Strategia caricata e dispositivo comunicante in rete	Nessuna strategia caricata																		
LED giallo (FLX)	Le comunicazioni del bus FLX sono ok	Nessuna connessione bus FLX	Conflitto di indirizzi bus FLXX	Errore di comunicazione bus FLX																		

	Porte Ethernet
	Porta di servizio (Micro USB)
	Porte USB Utilizzato per l'aggiornamento del firmware
	Pulsanti a pressione Ripristino dell'IP/password di fabbrica: mentre il controller è <i>in esecuzione</i> , premere SW1 fino quando il LED L2 si accende, quindi rilasciare SW1 . Riavvio del controller: mentre il controller è <i>in esecuzione</i> , premere SW2 fino quando il LED L2 si accende, quindi rilasciare SW2 . Ripristino delle impostazioni di fabbrica (ripristino delle impostazioni predefinite, tra cui versione del firmware fornita in dotazione, cancellazione dei dati delle strategie e ripristino di IP/password): mentre il controller è in fase di <i>avvio</i> , tenere premuto SW1 fino quando il LED L2 si accende, quindi rilasciare SW1 . <i>Il LED L2 indica l'avanzamento, come indicato nei segnali L1/L2 qui sotto.</i> Aggiornamento USB: inserire un'unità USB formattata con FAT contenente un firmware valido (swu) in una delle porte USB. Mentre il controller è in fase di <i>avvio</i> , tenere premuto SW1 fino a quando il LED L1 si accende, quindi rilasciare SW1 . <i>Il LED L1 indica l'avanzamento come indicato nei segnali L1/L2.</i>
	Segnali LED L1 / LED L2 Lampeggio lento: Aggiornamento/reset in corso Colore solido: Aggiornamento/ripristino riuscito. Spegnere e riaccendere il controller per attivare. Lampeggio rapido: aggiornamento/ripristino fallito.
	Ignora uscita (SOLO FBXi-8R8-H-X96) Posizione in basso: Off: uscite forzate su OFF. Posizione al centro: Auto: le uscite sono controllate dalla strategia. Posizione in alto: Manuale: per uscite digitali, l'uscita è forzata su ON. Per le uscite analogiche l'impostazione della manopola controlla il valore di output. <p>Nota: La posizione manuale è supervisionata, ovvero la strategia è a conoscenza del valore manuale.</p>