

INSTALACIÓN Y CABLEADO

BDS0029 rev 17

Cylon® FBXi

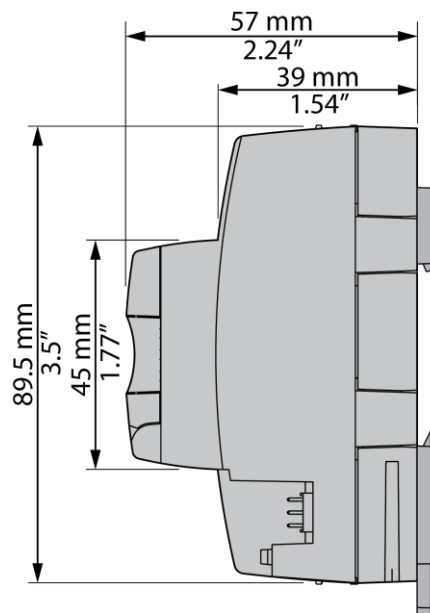
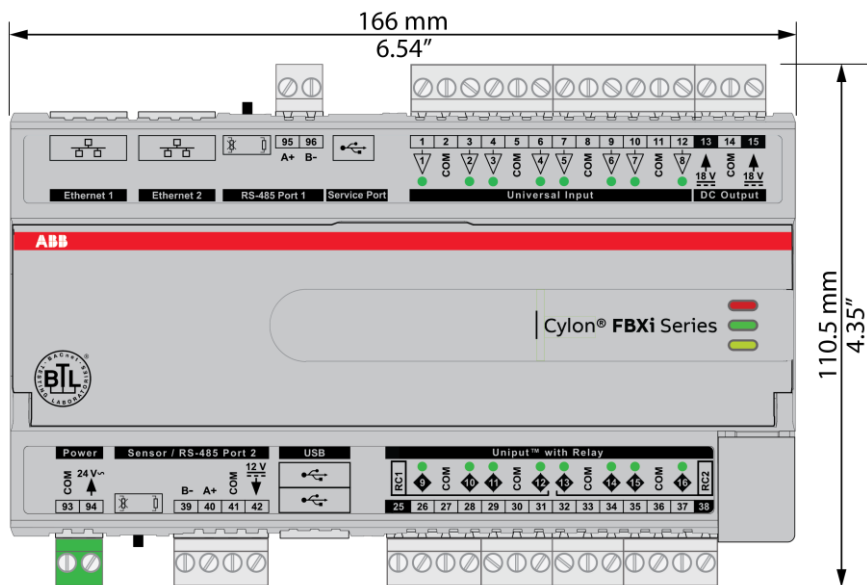

FBXi-8R8-X96 / FBXi-8R8-H-X96:

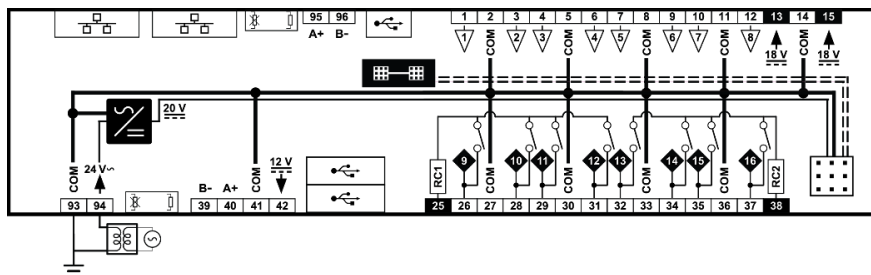



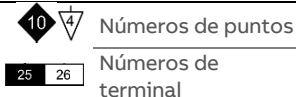
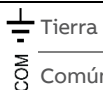
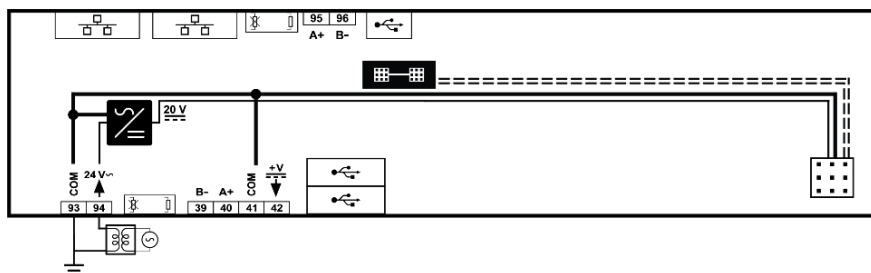







FBXi-X256 / FBXi-X48:



Requisitos de alimentación 24 V CA $\pm 20\%$ 50/60 Hz	
Consumo de alimentación	FBXi-8R8(-H)-X96 30 VA (sin módulos FLX)
	FBXi-8R8(-H)-X96 + 1 x FLX 42 VA
	FBXi-8R8(-H)-X96 + 2 x FLX 54 VA
	FBXi-8R8(-H)-X96 + 3 x FLX 66 VA
	FBXi-X256/FBXi-X48 20 VA (sin módulos FLX)
	FBXi-X256/FBXi-X48 + 1 x FLX 32 VA
	FBXi-X256/FBXi-X48 + 2 x FLX 44 VA
	FBXi-X256/FBXi-X48 + 3 x FLX 56 VA
	FBXi-X256 + 4 x FLX 68 VA
	FBXi-X256 + 16 x FLX 68 VA
Conexión de alimentación FLX	Conector bus FLX patentado que transmite la alimentación y las comunicaciones desde la unidad de la serie FBXi. FBXi puede suministrar alimentación hasta a 3 módulos FLX.
Alimentación auxiliar	Salida 18 V CC / 60 mA
Carga BACnet	$\frac{1}{4}$ dispositivo de carga unitaria



Números de terminal	Descripción																				
93, 94	Alimentación 24 V CA Importante: la conexión común de alimentación (terminal 93) debe estar conectada a tierra. ABB Cylon recomienda hacerlo en el transformador de 24 V CA.																				
13 ... 15	Alimentación auxiliar: salida 18 V CC en 2 terminales, 60 mA total																				
95, 96	RS-485 puerto 1 (BACnet® MS/TP) terminal de tornillo El conmutador de terminación MS/TP de subred está ubicado junto al puerto. Si el conmutador apunta hacia el icono  , la terminación está activa y si el conmutador apunta hacia el icono  , la terminación está inactiva .																				
39 ... 42	Sensor / RS-485 puerto 2 (sensores de habitación Cylon® o BACnet® MS/TP o Modbus RTU) El conmutador de terminación bus está ubicado junto al puerto. Si el conmutador apunta hacia el icono  , la terminación está activa y si el conmutador apunta hacia el icono  , la terminación está inactiva .																				
1 ... 12	Entradas universales Cuando la entrada está configurada como digital : <ul style="list-style-type: none"> LED Off: circuito abierto o lógica "off" LED On: lógica "on" Cuando la entrada está configurada como resistencia/termistancia : <ul style="list-style-type: none"> LED Off: resistencia válida conectada (Nota: 0 Ω cuenta como válida) LED parpadea lento: resistencia/termistancia no conectada Cuando la entrada está configurada como analógica : <ul style="list-style-type: none"> la intensidad del LED se modula por medio de la señal analógica Cuando el LED parpadea: <ul style="list-style-type: none"> un parpadeo rápido indica estado de error Dos parpadeos breves seguidos por un valor* indican que la entrada está en estado anulación (anulada por CXpro^{HD}). <p>*Nota: la intensidad del LED ilustra el valor medido en los terminales de entrada. El flash indica que este valor se ha anulado.</p>																				
25 ... 38	UniPuts™ + relé Cuando un canal UniPut está configurado como entrada, las señales LED son idénticas a las entradas universales anteriores. Cuando se configura como salida, se aplica lo siguiente: <ul style="list-style-type: none"> Cuando la salida está configurada como Digital: <ul style="list-style-type: none"> LED Off: circuito abierto o lógica "off" LED On: lógica "on" Cuando la salida está configurada como Analógica: <ul style="list-style-type: none"> la intensidad del LED se modula por medio de la señal analógica Cuando el LED parpadea: <ul style="list-style-type: none"> un parpadeo rápido indica estado de error Dos parpadeos breves seguidos por un valor indican que la salida está en estado anulación (anulada por CXpro^{HD} o HOA). 																				
Tomas de conexión entre módulos	Para establecer la conexión con el bus FLX, colocar los dispositivos uno junto al otro e introducir el conector bus FLX en las dos tomas de conexión adyacentes al tiempo.																				
El dispositivo terminal en un bus FLX (ya sea un dispositivo FLX o el propio CBXi) debe poseer un terminador insertado en su toma de interconexión. Se suministra un terminador con cada dispositivo CBXi-8R8(-H).																					
Indicadores LED  <p>Durante la actualización de firmware por red IP, el LED amarillo permanecerá encendido mientras la sección de estrategia/comunicaciones se reinicia, y después los LED pasarán de rojo a verde y a amarillo mientras se reinicia la sección IO.</p> <p>Nota: durante el funcionamiento normal, el LED rojo debe estar encendido, el LED verde debe parpadear y el LED amarillo debe estar apagado.</p> <table border="1" data-bbox="227 1690 1055 1932"> <thead> <tr> <th></th> <th>Off</th> <th>On</th> <th>Parpadeo lento</th> <th>Parpadeo rápido</th> </tr> </thead> <tbody> <tr> <td>LED rojo (alimentación)</td> <td>La alimentación está desconectada</td> <td>La alimentación está conectada</td> <td>___ Reiniciando unidad ___</td> <td>___</td> </tr> <tr> <td>LED verde (estado)</td> <td>La unidad no está en marcha</td> <td>Estrategia cargada pero no hay conectividad de red</td> <td>Estrategia cargada y dispositivo comunicándose en la red</td> <td>No hay estrategia cargada</td> </tr> <tr> <td>LED amarillo (FLX)</td> <td>Las comunicaciones del bus FLX son correctas</td> <td>Sin comunicaciones bus FLX</td> <td>Conflicto de dirección bus FLX</td> <td>Error de comunicaciones bus FLX</td> </tr> </tbody> </table>		Off	On	Parpadeo lento	Parpadeo rápido	LED rojo (alimentación)	La alimentación está desconectada	La alimentación está conectada	___ Reiniciando unidad ___	___	LED verde (estado)	La unidad no está en marcha	Estrategia cargada pero no hay conectividad de red	Estrategia cargada y dispositivo comunicándose en la red	No hay estrategia cargada	LED amarillo (FLX)	Las comunicaciones del bus FLX son correctas	Sin comunicaciones bus FLX	Conflicto de dirección bus FLX	Error de comunicaciones bus FLX	
	Off	On	Parpadeo lento	Parpadeo rápido																	
LED rojo (alimentación)	La alimentación está desconectada	La alimentación está conectada	___ Reiniciando unidad ___	___																	
LED verde (estado)	La unidad no está en marcha	Estrategia cargada pero no hay conectividad de red	Estrategia cargada y dispositivo comunicándose en la red	No hay estrategia cargada																	
LED amarillo (FLX)	Las comunicaciones del bus FLX son correctas	Sin comunicaciones bus FLX	Conflicto de dirección bus FLX	Error de comunicaciones bus FLX																	

	Puertos Ethernet
	Puerto de servicio (micro USB)
	Puertos USB Usados para la actualización de firmware
	Pulsadores Restablecer IP/contraseña a valores de fábrica: mientras el controlador esté <i>en funcionamiento</i> , pulsar SW1 hasta que el LED L2 se encienda, y después soltar SW1 . Reiniciar el controlador: mientras el controlador esté <i>en funcionamiento</i> , pulsar SW2 hasta que el LED L2 se encienda, y después soltar SW2 . Restablecimiento a valores de fábrica (restablecer a ajustes de fábrica, incluidos versión de firmware entregada, borrar datos de estrategia y restablecer IP/contraseña): mientras el controlador esté <i>arrancando</i> , mantener pulsado SW1 hasta que el LED L2 se encienda, y después soltar SW1 . <i>El LED L2 indicará el progreso como se muestra en la información sobre las señales de L1/L2 que aparece a continuación.</i> Actualización de USB: insertar una unidad USB con formato FAT que contenga un firmware válido (.swu) en alguno de los puertos USB. Mientras el controlador esté <i>arrancando</i> , mantener pulsado SW1 hasta que el LED L1 se encienda, y después soltar SW1 . <i>El LED L1 indicará el progreso como se muestra en la información sobre las señales de L1/L2.</i>
	Señales LED L1 / LED L2 Parpadeo lento: actualización / restablecimiento en curso Color sólido: actualización / restablecimiento satisfactorio. Volver a conectar el controlador para activar. Parpadeo rápido: fallo al actualizar / restablecer
	Anulación de salida (FBXi-8R8-H-X96 únicamente) Posición inferior: Off - salidas desactivadas. Posición central: Auto - las salidas están controladas por la estrategia. Posición superior: Manual - para las salidas digitales, la salida está activada. Para las salidas analógicas, el mango controla el valor de la salida. <p>Nota: la posición manual se supervisa, es decir, la estrategia tiene en cuenta el valor manual.</p>