

Technisch specificatieblad

Bevestigingsklem 605, middel

Artikelnr. 1018205



Bevestigingsklem met twee voetjes voor kabel en buizen.
*afmetingen 7 t/m 12 niet geschikt voor klinknagelapparaat.



St	Staal
G	galvanisch verzinkt

Stamgegevens

Bestelnr.	1018205
Type	605 20 G
Omschrijving 1	Bevestigingsklem
Omschrijving 2	met twee voetjes
Dimensie	20mm
Materiaal	staal
Materiaal-afk.	St
Oppervlak	galvanisch verzinkt
Oppervlak volgens DIN	EN ISO 19598 / EN ISO 4042
Oppervlak afk.	G
Kleinste verkoop-eenheid (VG)	100 Stuk
Gewicht	0,66 kg/100 st.

Technische gegevens

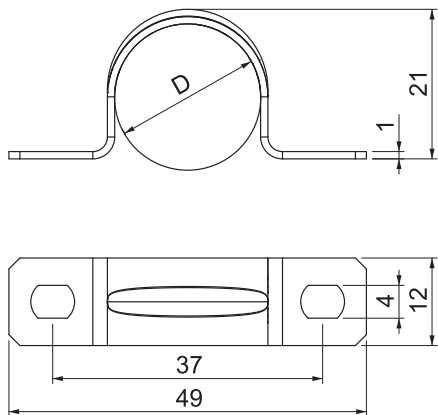

Lengte	49,00 mm
Breedte	12,00 mm
Zijhoogte	18,50 mm
Afmeting A	49,00 mm
Afmeting B	37,00 mm
Afmeting b	12,00 mm
Afmeting D	20,00 mm
Afmeting d	4,50 mm
Afmeting e	6,00 mm
Afmeting H	18,50 mm
Afmeting t	1,00 mm
Afstand tot de wand	<input type="checkbox"/>
Aantal kabels/ buizen	1
Uitvoering	met twee voetjes
Type bevestiging voor diameter	Schroefgat 20 mm
Geschikt in brandbeveiligings- zone	<input type="checkbox"/>
Halogeenvrij	<input checked="" type="checkbox"/>

Technisch specificatieblad

Bevestigingsklem 605, middel

Artikelnr. 1018205



Technische gegevens

Met kunststof mantel	<input type="checkbox"/>
Gatgrootte	4,5 x 6 mm
Materiaaldikte	1,00 mm
UV-bestendig	<input checked="" type="checkbox"/>