

Merk AXOR
Artikelnaam **AXOR Starck** ééngreeps keukenmengkraan 270 met uittrekbare vuistdouche
Art.nr. 10821000
Oppervlakte chroom
Netto prijs 722,66 EUR

Stroomschema

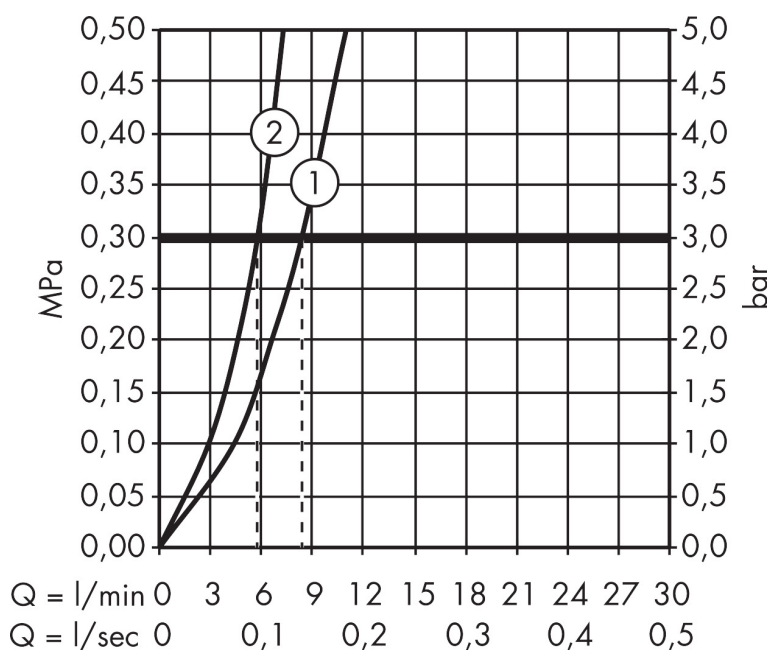

Merk	AXOR
Artikelnaam	AXOR Starck ééngreeps keukenmengkraan 270 met uittrekbare vuistdouche
Art.nr.	10821000
Oppervlakte	chrom
Netto prijs	722,66 EUR

Explosietekening voor bouwjaar: >09/17

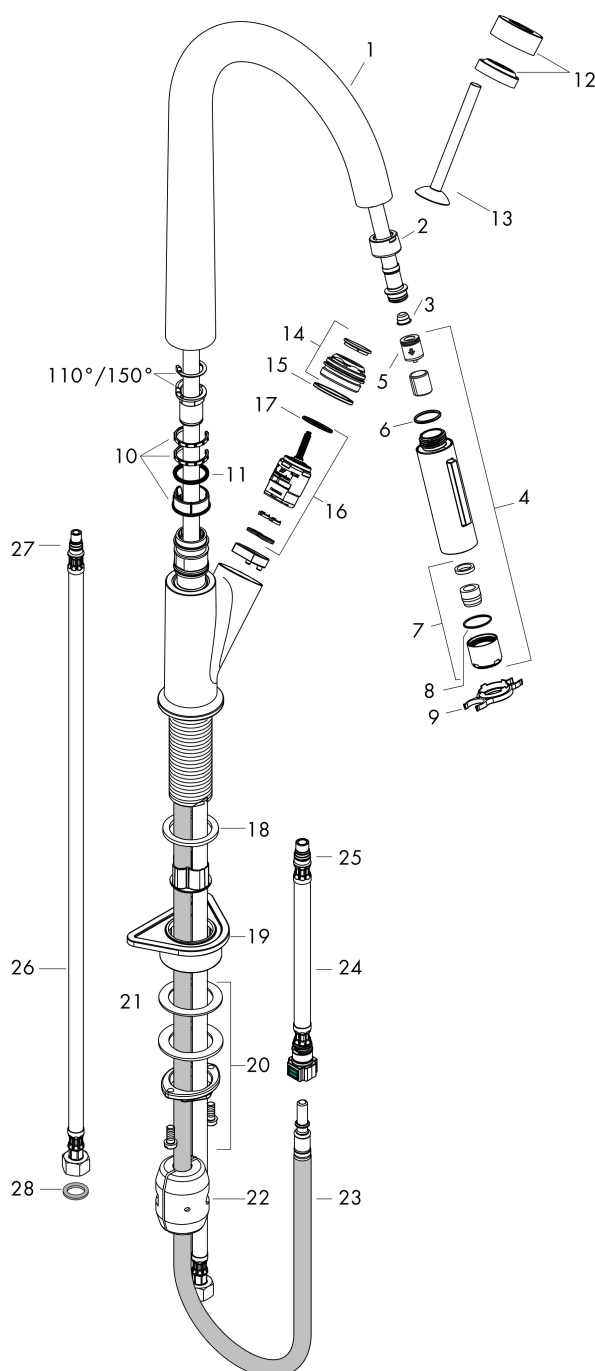

Merk	AXOR
Artikelnaam	AXOR Starck ééngreeps keukenmengkraan 270 met uittrekbare vuistdouche
Art.nr.	10821000
Oppervlakte	chrom
Netto prijs	722,66 EUR

Onderdelen voor bouwjaar: >09/17

Pos	Beschrijving	Art.nr.	Prijs
1	uitloop compl.	95907000	365,40
2	moer	92755000	16,60
3	zeef	97735000	3,00
4	vuistdouche	95908000	147,60
5	terugslagklepset DW 15	94074000	12,70
6	O-ring 18x1,5	98231000	3,00
7	perlator laminar M22x1 (15 l/min)	95909000	40,60
8	O-ring 20x1	98140000	3,00
9	servicesleutel	95910000	7,70
10	stelringset	98365000	7,70
11	O-ring 21x2,5	98211000	3,00
12	afdekkap	97155000	32,70
13	greep	95893000	147,60
14	moer	97157000	16,60
15	O-Ring 30x2	98186000	3,00
16	kardoes compl.	96339000	64,30
17	O-ring 21,95x1,78	95169000	3,00
18	vlakdichting	98749000	4,80
19	bevestigingsmateriaal	97523000	4,80
20	schachtbevestigingsset compl. (Ø 34)	95049000	12,70
21	stelring	97548000	3,00
22	gewicht	92500000	32,70
23	slang 1,50 m	95507000	64,30
24	aansluitslang 600 mm M10x1	95561000	20,40
25	O-ring 8x1,75	97827000	3,00
26	aansluitslang 900 mm M8x0,75 G3/8	98758000	25,70
27	O-ring 7x1,5	98422000	3,00
28	dichtingsset	95581000	4,80
a	werktuig voor het demonteren van de greep	92124000	113,70
b	Kranenvet	90920000	12,70