

Productinformatieblad

Specificaties



Communicatiemodule Modbus TCP en BACnet/IPModbus SL of BACnet MS/TP

TM171AETHRS485

EAN Code: 3606480752513

Prijs: 107,80 EUR

Hoofd

range of product	Modicon M171
product of component type	Communicatiemodule
protocol communicatiepoort	BACnet IP SMTP HTTP Ethernet Modbus TCP Modbus RTU RS485 BACnet MS/TP

Complementair

geïntegreerd aansluitingstype	Ethernet RJ45 - twisted pair RS485 draadkrimp - twisted pair
regeling	Per 3,81 mm
elektrische aansluiting	verwijderb. schroefklemmenblok
fysieke interface	Plaatsen onder 90° - 2,5 mm ² kabel RJ45
voeding	Via plint EVD/EVC
compatibiliteit product	Logische controller M171 prestaties
gewicht product	0,077 kg

Omgeving

product certifications	CE CSA cURus EAC
markering	CE
IP-beschermingsgraad	IP20
omgevingstemperatuur voor werking	-10...55 °C
ambient air temperature for storage	-20...85 °C
relatieve vochtigheid	10...90 % zonder condensatie

Verpakkingseenheid

Eenheidstype van verpakking 1	PCE
Aantal eenheden in verpakking 1	1
verpakking 1 hoogte	13,200 cm

De weergegeven prijs is de adviesprijs in euro excl. BTW. Deze kan onderhevig zijn aan korting. Neem contact op met uw lokale distributeur of detailhandel voor de daadwerkelijke prijs

verpakking 1 breedte	9,100 cm
verpakking 1 lengte	18,700 cm
verpakking_1_gewicht	173,900 g
Eenheidstype van verpakking 2	S02
Aantal eenheden in verpakking 2	6
verpakking 2 hoogte	15,000 cm
verpakking 2 breedte	30,000 cm
verpakking 2 lengte	40,000 cm
verpakking 2 gewicht	1,351 kg

contractuele waarborg

Garantie (in maanden)	18
-----------------------	----

Schneider Electric wil tegen 2050 de Net Zero-status hebben bereikt via partnerschappen in de toeleveringsketen, materialen met een lagere impact en circulariteit via onze doorlopende campagne "Use Better, Use Longer, Use Again" om de levensduur van producten en de recycleerbaarheid te verlengen.

[Uitleg van Environmental Data](#) >

[Hoe evalueren we de duurzaamheid van producten?](#) >

Use Better

Materialen en verpakking

Pakket met gerecycleerd karton

Ja

RoHS-richtlijn van de EU

[Conform door vrijstelling](#)

REACH-verordening

[Referentie bevat zorgwekkende stoffen \(SVHC\) boven drempelwaarde](#)

Use Longer

Levensduurverlenging

Reparatie

Nee

Use Again

Herverpakken en herfabriceren

Terugname

Ja

WEEE-label



Het product moet op markten van de Europese Unie worden afgevoerd volgens specifieke afvalinzamelingsregels en mag nooit in een gewone vuilnisbak terechtkomen.

Productinformatieblad TM171AETHRS485

Dimensions Drawings

Dimensions

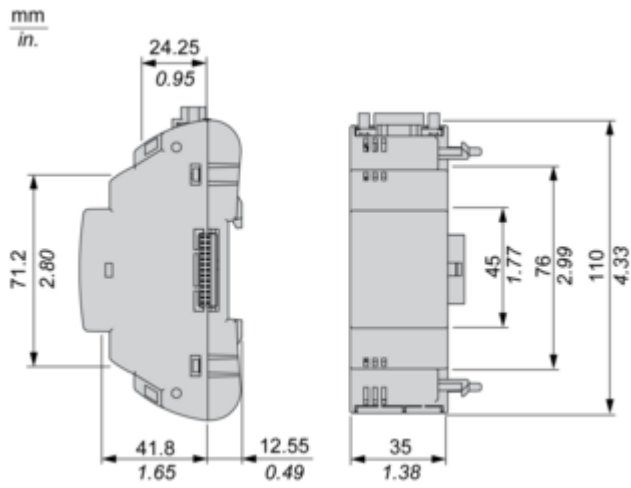

Productinformatieblad TM171AETHRS485

Mounting and Clearance

Mounting and Clearance

Clearance

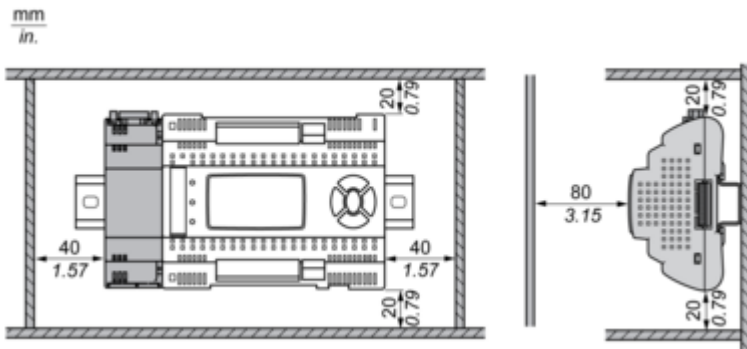

Misplacement

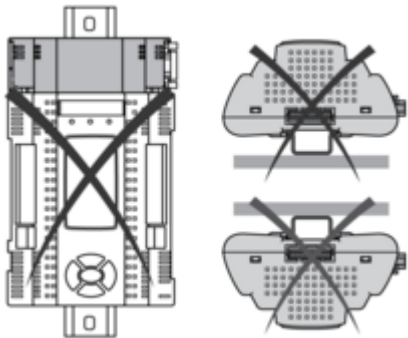

Mounting on Controller

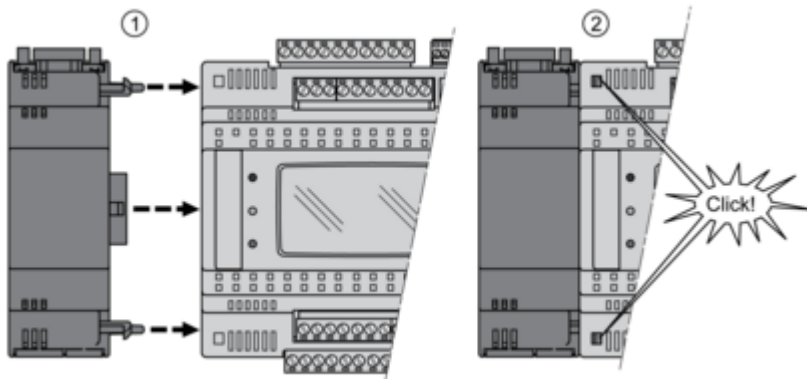

Dismounting

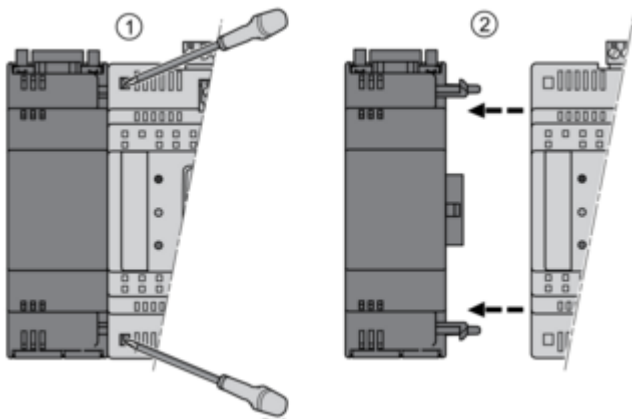

Productinformatieblad TM171AETHRS485

Connections and Schema

Ethernet Port (ETH)

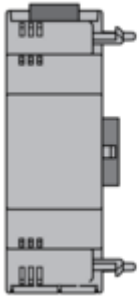

Productinformatieblad TM171AETHRS485

Serial Line Port (RS 485)

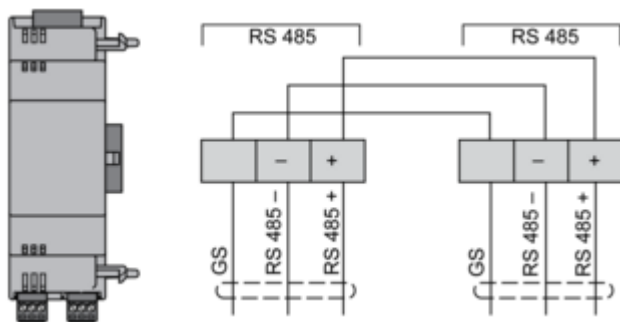

Productinformatieblad TM171AETHRS485

Technical Illustration

Dimensions

