



Slim & Snel Installeren

Pocketboekje



De voordelen van Slim & Snel Installeren (S&SI) van Hemmink



Je bespaart tijd met de slimme producten van Schnabl, JMV, Adels, Union en CELO.



Wij zijn jouw kennispartner: alle kennis onder één dak.



One stop shop voor o.a. bevestigings- en steekbare oplossingen.



Wij zijn innovatief: productontwikkeling vanuit de praktijk.



Trainingen op locatie, online of op een van onze kantoren.



Projectaanpak: wij ondersteunen jou voor, tijdens en na het project.



Inleiding S&SI

Slim en snel werken zonder onnodig veel tijd kwijt te zijn, dat wil jij toch ook? Zeker binnen de utiliteit en woningbouw waarin de bouwtijden steeds korter worden en tegelijkertijd het tekort aan (goed) technisch personeel een serieuze uitdaging is. Dan wil je als technisch vakman het liefst zo efficiënt en met zo min mogelijk inspanning kunnen werken. De juiste producten helpen jou daarbij.

Denk aan producten en oplossingen op het gebied van buis- en kabelbevestiging, geschoten bevestiging, functiebehoud- en hollewandbevestiging of stekerbare installaties. Of aan oplossingen waarbij de diverse producten met elkaar gecombineerd worden, zoals de H-verdeler van Adels (zie p. 114) of de multifunctionele schetsplaat van JMV (zie p. 122).

In dit pocketboekje hebben we alles overzichtelijk en per thema voor je op een rijtje gezet. Ook handig: een overzicht van alle producten en artikelnummers per groothandel. Deze vind je achter in dit boekje.

Onze merken

Schnabl



Met de modulaire producten van Schnabl bevestig je buizen, kabels en leidingen zonder gereedschap snel en eenvoudig op diverse ondergronden.

JMV



JMV wordt onder installateurs veelvuldig toegepast. Dat komt niet alleen door de betrouwbare kwaliteit, maar ook door het ruime aanbod aan bevestigings-, functiebehoud- en aardingsmaterialen voor de utiliteit, woningbouw, paneelbouw, infra en maakindustrie.

Adels Contact



Adels levert naast verbindingmateriaal voor de verlichtingsindustrie ook een uitgebreid en kwalitatief uitstekende productlijn voor stekerbare installeren, de AC166G-serie. Combineer met Schnabl of JMV voor een volledige installatie.

Coroplast



Als je het hebt over tapes voor professioneel gebruik dan zeg je Coroplast. Voor iedere toepassing is er een oplossing. Heb jij de tapes al in je gereedschapskist of busje liggen?

CELO



Voor verankeringen, pluggen en (hollewand)bevestigingen zijn de hoge kwaliteitsproducten van CELO de oplossing voor een betrouwbare en snelle bevestiging en installatie.

Toge



Toge is de leverancier van betonschroeven voor zowel constructieve- als niet constructieve bevestigingen op beton.

TIP



Al meer dan 75 jaar heeft TIP een breed assortiment verspanende gereedschappen met kwalitatief hoogwaardige boren, tappen & blindklinknagels- en moeren.

ASW Wekador



Met ASW Wekador heeft Hemmink een zeer compleet programma aan hoogwaardige schroefbits, bithouders en adapters in het programma.

Vrijwel alle bovenstaande merken zijn verkrijgbaar via de diverse elektrotechnische groothandels en ijzerwarenhandels in Nederland.



Kennis moet je delen

Loop je tegen een bepaald toepassingsprobleem aan? Wil je een installatie uitvoeren, maar kan je niet de juiste materialen vinden? Heb je handjes te kort en kan je wel wat hulp gebruiken tijdens het logistieke traject of juist in de voorbereiding? De specialisten van Hemmink hebben ieder hun eigen expertise en helpen jou graag. Zowel voor, tijdens of na de bouw.

Ook voor (bij)scholing ben je bij ons aan het goede adres. Online-trainingen, een maatwerk training of toolbox op locatie. Geef je wensen bij ons aan, zodat we kunnen kijken wat het beste bij jouw situatie past.

S&SI Monsterzak

Wil je weten wat je allemaal met Schnabl en JMV kan? Welke oplossingen er zijn en hoe je deze merken met elkaar kan combineren? Vraag dan de Slim & Snel Installeren monsterzak aan.

Een gratis monsterzak met meer dan 20 producten! De zak wordt regelmatig geupdate met nieuwe artikelen en is dus altijd helemaal up to date.

Vraag hem snel aan via de QR-code hieronder.

Scan hiernaast de
QR-code en bestel
de monsterzak.



Inhoud

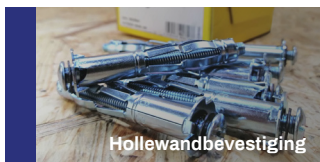
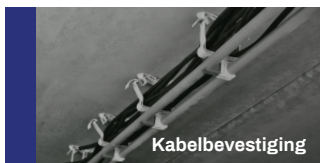

| | |
|-------------------------|-----|
| De voordelen van S&SI | 2 |
| Inleiding S&SI | 3 |
| Onze merken | 4 |
| Kennis moet je delen | 6 |
| S&SI Monsterzak | 7 |
| Artikelnummer overzicht | 192 |
| Index | 222 |
| Contact | 224 |

| | |
|-------------------------------------|---------|
| Montagemogelijkheden | 10 |
| Wat gebruik ik op welke ondergrond? | 12 |
| Toepassingen Schnabl Euro-Clip (EC) | 14 |
| Inleiding | 16 |
| Producten | 18 - 79 |

| | |
|----------------------|---------|
| Inleiding | 80 |
| Montagemogelijkheden | 82 |
| Producten | 84 - 95 |

| | |
|--------------------------------|-----------|
| Inleiding | 96 |
| Ondergrond en type bevestiging | 98 |
| Producten | 100 - 107 |

| | |
|-----------|-----------|
| Inleiding | 108 |
| Producten | 110 - 119 |

Bekijk de index op pag. 222 voor een overzicht van alle producten.
Gebruik de kleurcodering aan de zijkant om snel te navigeren.



| | |
|-----------|------------------|
| Inleiding | 120 |
| Producten | 122 - 133 |

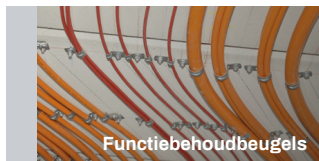

| | |
|-----------|------------------|
| Inleiding | 134 |
| Producten | 136 - 145 |



| | |
|-----------|------------------|
| Inleiding | 146 |
| Producten | 148 - 157 |

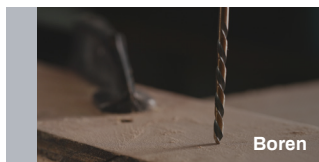









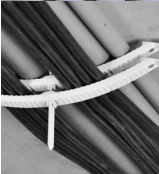
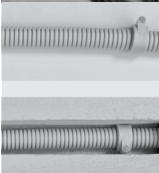

| | |
|--|------------------|
| Inleiding | 158 |
| Meest gebruikte boren | 160 |
| Waarop letten bij het boren in metalen | 168 |
| Producten | 162 - 183 |



| | |
|-----------|------------------|
| Inleiding | 184 |
| Producten | 186 - 191 |





Montagemogelijkheden





| | Situatie | Product(combinatie) | Pag. |
|--|--|--|------------------------------------|
|  | <p>Geschoten montage</p> | <p>Schnabl SC Schnabl EC + ESP Schnabl EC + KBS</p> | <p>20 22,30 22,84</p> |
|  | <p>Halogeen-vrijebuis + kabeldozen</p> | <p>Schnabl EC + EAH</p> | <p>22, 44</p> |
|  | <p>Stapelen van buis</p> | <p>Schnabl EC + ECV Schnabl EC + STA</p> | <p>22, 40 22, 42</p> |
|  | <p>Stapelen van kabel</p> | <p>Schnabl TA + TB + TAP</p> | <p>90</p> |
|  | <p>Flexbuis</p> | <p>Schnabl DKS JMV Flexbuis(spijker)clip JMV Spijkerclip PRO JMV KPO PRO</p> | <p>48 66, 68 62 74</p> |

| | Situatie | Product(combinatie) | Pag. |
|---|--|--|--|
|  | Installatie in zicht | Schnabl EC - Zwart & wit Schnabl EC + UVB JMV zakleidingplaat icm Schnabl EC | 22 22, 46 124 |
|  | Kabels + buisbevestiging | Schnabl EC + KBS20 Schnabl EC + KB13 Schnabl EC + KB26 Schnabl EC + SH40 Schnabl EC + SH80 Schnabl EC + SHS35 JMV Kapstokgoot Schnabl FKE | 22, 84 22, 86 22, 86 22, 88 22, 88 22, 88 94 92 |
|  | Vloermontage | Schnabl ESS / DSS JMV Plugclip / betonclip JMV inslagbeugel | 50 72 60 |
|  | Buismontage | Schnabl EC + ECV | 22, 40 |
|  | Gootmontage   | Schetsplaat of zakleidingplaat icm met: Schnabl EC + EDV Schnabl EC + ESV Wiska WHK kabeldoos | 22 34 22, 34 118 |

Wat gebruik ik op welke ondergrond?

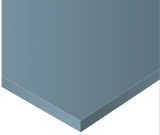
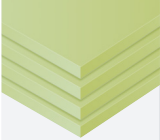

| | Toepassing | Product(combinatie) | Pag. |
|--|----------------------|---|------------------------------------|
|  | Beton | Schnabl SC Schnabl EC + ESD 30 alternatief: Schnabl AKS | 20 22, 26 18 |
|  | Draadeind | Schnabl EC + SGC Schnabl ESV-M8 Schnabl ESD-M8 | 22, 38 34 28 |
|  | Hout | Schnabl EC + JMV spaanplaat Schroef | 22 |
|  | Gipsplaat 13 mm | Schnabl EC + ESD 11 Schnabl EC + JMV HW-Pro + schroef Schnabl EC + JMV HW-Maxi Schnabl C-Fix (Metal Stud wanden) | 22, 26 22, 100 22, 100 52 |
|  | Houtvezel- cement | Schnabl EC + JMV HW-Pro + schroef | 22, 100 |

| | Toepassing | Product(combinatie) | Pag. |
|---|------------|---|------------------------------|
|  | Dubbelgips | Schnabl EC + JMV HW-XL Schnabl C-Fix | 22, 100 52 |
|  | Gasbeton | Schnabl EC + ESD 45 Schnabl EC + JMV HW-XL | 22, 26 22, 100 |
|  | Kabelgoot | Schnabl EC + ESV of EDV Schnabl TA + TB + TAP2 | 22, 34 90 |
|  | Metaal | Schnabl SC Schnabl EC + EKP Schnabl EC + zelftapperschroef Schnabl EC + ESV (max. plaatdikte 1,5mm) | 20 22, 32 22 22, 34 |
|  | Kunststof | Schnabl EC + EKP | 22, 32 |
|  | Isolatie | Schnabl EC + ESD 80 (isolatie max. 5 cm) Schnabl EC + DHI | 22, 26 22, 54 |

Toepassingen Schnabl Euro-Clip (EC)

Boren. Bevestigen. Klaar

Bevestigen van buizen is sinds de ontwikkeling van het Schnabl bevestigingssysteem (1979) nog nooit zo makkelijk geweest. Boor een gat, bevestig de Euro-Clip en je bent klaar. Op deze pagina zie je de verschillende toepassingsmogelijkheden.

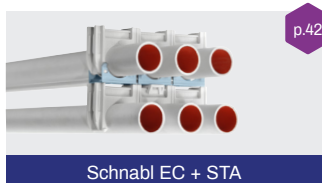



p.46

Schnabl EC + UVB

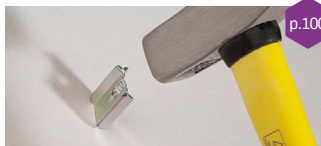

p.100

Schnabl EC + JMV HW-XL



p.84

Schnabl EC + KBS20



p.32

Schnabl EC + EKP

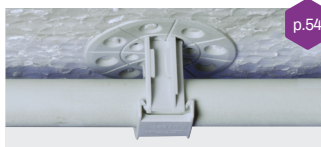

p.54

Schnabl EC + DHI

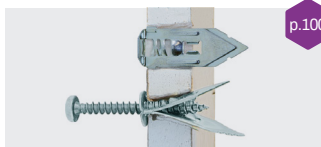

p.100

Schnabl EC + JMV HW-Pro

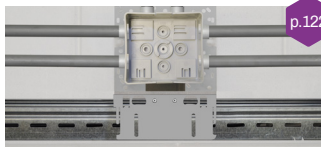

p.122

Schnabl EC + schetsplaat



p.124

Schnabl EC + zakleidingplaat



p.22

Schnabl EC + schroef



p.118

Schnabl EC + WHK-doos

Buisbevestiging

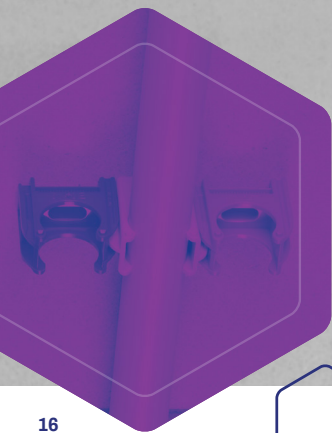

Altijd een oplossing

Bevestigen van buizen is sinds de ontwikkeling van het Schnabl bevestigingssysteem (1979) nog nooit zo makkelijk geweest.

De vele combinatiemogelijkheden en accessoires maken uitbreiding van een bestaande installatie zeer eenvoudig. Zonder extra gaten te hoeven boren of een bestaande installatie aan te passen. De basis is de Schnabl Euro-Clip of Schnabl Schiet-Clip. Deze veelzijdige buisclip is geschikt voor montage op vrijwel alle ondergronden.

Werk je veel met flexbuis? Dan heeft JMV hiervoor diverse slimme oplossingen, zoals de flexbuis(spijker)clip. Ontdek de uitgebreide mogelijkheden op de volgende pagina's.

Schnabl Buisklempflug – AKS

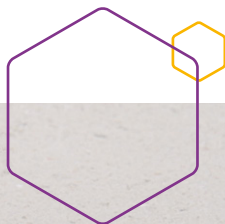

| Artikelnr. | Type | Ø diameter buis mm / inch | VPE |
|------------|--------|---------------------------|-----|
| 230116 | AKS 16 | 16 mm - 5/8" | 200 |
| 230119 | AKS 19 | 19 mm - 3/4" | 200 |
| 230120 | AKS 20 | 20-21 mm | 200 |
| 230125 | AKS 25 | 25 mm - 1" | 100 |
| 230132 | AKS 32 | 32 mm - 1 1/4" | 100 |
| 230140 | AKS 40 | 40 mm - 1,5" | 50 |
| 230150 | AKS 50 | 50 mm - 2" | 50 |

AKS



Ben je aan het installeren op een plek waar flexibiliteit en het nastellen van de Euro-Clip minder noodzakelijk is, zoals bijvoorbeeld enkele leidingen en lichtbanen? Dan is de AKS klemplug een veel gebruikte oplossing. Wil je dan toch uitbreiden, dan kan dat door zijdelings Euro-Clips aan te schuiven.

Voordelen

- ✓ Ongeëvenaard Schnabl plug-principe
- ✓ Te combineren met de Schnabl Euro-Clip
- ✓ Korte installatietijd, hoge verwerkingssnelheid
- ✓ Verschillende diameters: 16 mm - 50 mm
- ✓ Temperatuurbestendigheid: -10 °C tot +85 °C
- ✓ Halogeenvrij en UV-bestendig

Installatieadvies

- ✓ Beugelafstand max. 40 cm
- ✓ Groene EC: voor noodverlichting en zorgcentrale meldsystemen
- ✓ Rode EC: specifiek voor brandmeldsystemen en beveiligingsinstallaties

Schnabl Schiet-Clip kunststof buisklem schietbevestiging- SC



De Schiet-Clip (SC) is de geschoten variant van de bekende en universele Schnabl Euro-Clip (EC). Met een schiethamer van elk universeel merk schiet je deze direct op de ondergrond, variërend van beton tot staal. Het design van de Schiet-Clip (SC) is zo ontworpen dat deze zich vastklemt op de nagelgeleiders van de meeste in de markt voorkomende schiethamers zoals Hilti en Spit.

Andere mogelijkheden voor geschoten montage zijn de Schnabl kabelbeugel (KBS) en het schietplaatje (ESP).

| Artikelnr. | Type | Omschrijving | Ø diameter buis mm/inch | VPE |
|------------|------------------------------|--------------|-------------------------|-----|
| 230285 | SC 19 grijs | Schiet-Clip | 19 mm - 3/4" | 100 |
| 230295 | SC 19 donkergrijs /Hostaliet | Schiet-Clip | 19 mm - 3/4" | 100 |
| 230290 | SC 19 rood | Schiet-Clip | 19 mm - 3/4" | 100 |

Voordelen

- ✓ Snelle en efficiënte manier van bevestigen
- ✓ Stofvrije installatie
- ✓ Geschikt voor montage op beton, kalkzandsteen, metselwerk en staal
- ✓ Eenvoudige koppeling met alle maten Schnabl Euro-Clips (EC)
- ✓ Geschikt voor alle gangbare elektrische en pneumatische schiethamers:



- ✓ Zadel klemt zich vast aan de nagelgeleider voor een gemakkelijke verwerking
- ✓ UV-bestendig
- ✓ Bestendig voor temperaturen van -10°C tot +85°C
- ✓ Halogeen- en siliconenvrij
- ✓ Te combineren met de Schnabl Euro-Clip

Installatieadvies

- ✓ Beugelafstand max. 40 cm
- ✓ Rode SC : specifiek voor brandmeldsystemen en beveiligingsinstallaties
- ✓ Donkergrijs/hostaliet SC: voor zichtwerk in bedrijfspanden, technische ruimtes en zakleidingen

Schnabl Euro-Clip kunststof buisklem - EC



EC-19



Tip

Ook in handige klein
verpakking van 50 stuks.
Voor de EC16 en EC19 in de
kleuren grijs, wit en crème



De Schnabl Euro-Clip (EC) is een zeer veelzijdige buisclip die geschikt is voor montage op vrijwel alle ondergronden. De vele combinatiemogelijkheden en accessoires maken uitbreiding van een bestaande installatie zeer eenvoudig, zonder extra gaten te hoeven boren. En dankzij de geleider aan de onderzijde van de clip kan je hem makkelijk verstellen. Zo kan je voor elke situatie een solide en professionele installatie opleveren.

Handige klein verpakking

Speciaal voor de kleinere klussen of zzp-ers is de EC16 en EC19 ook in een klein verpakking van 50 stuks verkrijgbaar. Alleen voor de kleuren grijs, wit en crème. De standaard VPE is 200 stuks.

Voordelen

- ✓ Snel te monteren op alle ondergronden & herbruikbaar
- ✓ Verkrijgbaar in diverse afmetingen: van diameter 16 mm tot zelfs 50 mm
- ✓ Halogeenvrij en UV bestendig
- ✓ Bestendig voor temperaturen van -10°C tot +85°C
- ✓ Milieuvriendelijk : gemaakt van recyclebaar ABS kunststofmateriaal
- ✓ Stapelbaar, dus ruimtebesparend
- ✓ Modulair koppelbaar, o.a. door het uitgebreide pakket aan accessoires
- ✓ Veel kleuren: grijs, donkergrijs/hostaliet, crème, wit, groen, rood, zwart

Installatieadvies

- ✓ Beugelafstand max. 40 cm
- ✓ Groene EC : voor noodverlichting en zorgcentrale meldsystemen
- ✓ Rode EC : specifiek voor brandmeldsystemen en beveiligingsinstallaties
- ✓ Donkergrijs/hostaliet EC: voor zichtwerk in bedrijfspanden, technische ruimtes en zakleidingen
- ✓ Witte en zwarte EC: ontwikkeld voor toepassing op zichtlocaties



| Artikelnr. | Type | Ø diameter buis mm/inch | VPE |
|------------|-----------------------------|-------------------------|-----|
| 2300216 | EC 16 grijs | 16 mm - 5/8" | 50 |
| 230216 | EC 16 grijs | 16 mm - 5/8" | 200 |
| 2300316 | EC 16 wit | 16 mm - 5/8" | 50 |
| 230316 | EC 16 wit | 16 mm - 5/8" | 200 |
| 230416 | EC 16 zwart | 16 mm - 5/8" | 200 |
| 230816 | EC 16 donkergrijs/Hostaliet | 16 mm - 5/8" | 200 |
| 2300916 | EC 16 crème | 16 mm - 5/8" | 50 |
| 230916 | EC 16 crème | 16 mm - 5/8" | 200 |
| 2300219 | EC 19 grijs | 19 mm - 3/4" | 50 |
| 230219 | EC 19 grijs | 19 mm - 3/4" | 200 |
| 2300319 | EC 19 wit | 19 mm - 3/4" | 50 |
| 230319 | EC 19 wit | 19 mm - 3/4" | 200 |
| 230419 | EC 19 zwart | 19 mm - 3/4" | 200 |
| 230819 | EC 19 donkergrijs/Hostaliet | 19 mm - 3/4" | 200 |

EC



| Artikelnr. | Type | Ø diameter buis mm/inch | VPE |
|------------|-------------------|-------------------------|-----|
| 2300919 | EC 19 crème | 19 mm - 3/4" | 50 |
| 230919 | EC 19 crème | 19 mm - 3/4" | 200 |
| 230929 | EC 19 rood | 19 mm - 3/4" | 200 |
| 230939 | EC 19 groen | 19 mm - 3/4" | 200 |
| 230220 | EC 20 grijs | 20 mm | 100 |
| 230222 | EC 22 grijs | 22 mm - 7/8 | 100 |
| 230225 | EC 25 grijs | 25 mm - 1" | 100 |
| 230931 | EC 25 donkergrijs | 25 mm - 1" | 200 |
| 230935 | EC 25 rood | 25 mm - 1" | 100 |
| 230937 | EC 25 zwart | 25 mm - 1" | 100 |
| 230228 | EC 28 grijs | 28 mm | 100 |
| 230232 | EC 32 grijs | 32 mm | 50 |
| 230237* | EC 37 grijs | 37 mm | 50 |
| 230240 | EC 40 grijs | 40 mm | 50 |
| 230250 | EC 50 grijs | 50 mm - 2" | 50 |

*Op aanvraag leverbaar

Schnabl Euro klemplug voor beton en steen - ESD

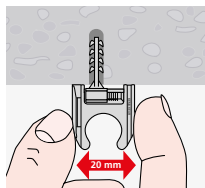
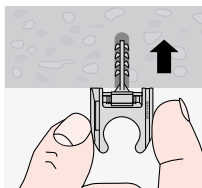
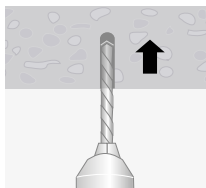

| Artikelnr. | Omschrijving | Pluglengte | Ondergrond | Kleur | VPE |
|------------|---------------|------------|--------------------------|-------------|-----|
| 230330 | Euro-Klemplug | 30 mm | Voor beton | grijs | 100 |
| 230331 | Euro-Klemplug | 30 mm | Voor beton | donkergrijs | 100 |
| 230332 | Euro-Klemplug | 30 mm | Voor beton | wit | 100 |
| 230333 | Euro-Klemplug | 30 mm | Voor beton | zwart | 100 |
| 230345 | Euro-Klemplug | 45 mm | Voor gasbeton | grijs | 100 |
| 230311 | Euro-Klemplug | 11 mm | Voor gips | grijs | 200 |
| 230380 | Euro-Klemplug | 80 mm | Voor isolatie (max 5 cm) | grijs | 50 |

ESD



Deze sterkte kunststof Schnabl montageplug (ESD) voor beton en steen is bij uitstek geschikt is om de Euro-Clip solide en snel te bevestigen. Afhankelijk van type en ondergrond heeft deze plug een uittrekwaarde van ca. 250 N in beton. De Schnabl ESD kun je ook prima gebruiken in gipsplaat, Fermacell of gasbetonmateriaal of isolatiemateriaal. Uitneembaar door een draaibeweging van slechts een halve slag. Dankzij het voetje van deze Euro-klempug stel je de Schnabl Euro-Clip ook na installatie gemakkelijk na, zodat je deze eenvoudig kunt uitlijnen en je verzekerd bent van een fraaie afwerking.

Voordelen

- ✓ Geschikt voor diverse ondergronden zoals beton, steen, gipsplaat, gasbeton, Fermacell.
- ✓ Ongeëvenaard Schnabl plug-principe
- ✓ Tijdbesparend
- ✓ Geschikt voor alle Schnabl EC's
- ✓ Te combineren met de Adels H-verdeler
- ✓ Hoge belasting tot 25 kg mogelijk
- ✓ Temperatuurbestendigheid: -10 °C tot +85 °C
- ✓ Halogeenvrij
- ✓ Verschillende pluglengtes: 11-80 mm

Tip

De ESD-plug kun je eenvoudig verwijderen door de plug met de hand tegen de klok in terug te draaien. Verder is in het voetje een uitsparing aanwezig. Hierdoor kun je ook een kabelbundelbandje toepassen voor het bevestigen van afwijkende maten kabels of installaties.



**Schnabl SGD M8/80 -
SGD M8/120 - ESD M8**

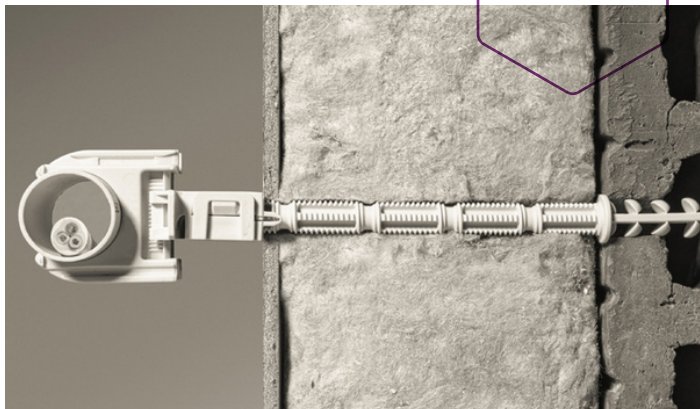

Schnabl SGD M8



De Schnabl SGD M8 is een kunststof draadeind met plug waaraan je zowel pijpbeugels met M8 moer als buizen (i.c.m. ESD M8 en EuroClip) kunt ophangen. De bevestiging in de ondergrond wordt gedaan middels de plug aan het einde van het draadeind. Het ongeëvenaarde Schnabl plugprincipe zorgt ervoor dat je installatie stevig verankert zit. Je boort een gat, steekt de plug in de ondergrond en knipt de SGD op de gewenste lengte af. Klaar!

Voordelen SGD M8

- ✓ Lichtgewicht kunststof draadeind met M8 draad
- ✓ Verkrijgbaar in twee lengtes: 80 mm en 120 mm
- ✓ Makkelijk met kniptang in te korten
- ✓ Verminderd geluidsoverdracht
- ✓ Bij gebruik van SGD heb je geen koudebrug, en blijft de isolatie waarde hetzelfde.

Schnabl ESD M8



Ook buizen kunnen aan de SGD M8 opgehangen worden. Gebruik hiervoor de Schnabl ESD M8. Deze is eenvoudig te bevestigen aan de SGD M8 door middel van draaien of klikken. Op de ESD M8 is vervolgens elke EuroClip te bevestigen.

Voordelen ESD M8

- ✓ Ideaal voor buisbevestiging op kunststof draadeind zoals de Schnabl SGD of normaal draadeind met M8 draad
- ✓ Snel te bevestigen; draaien of klikken
- ✓ Uitlijnen van de installatie naderhand mogelijk

Schnabl Schietplaatje – ESP



| Artikelnr. | Type | Omschrijving | Combinatie mogelijk met | VPE |
|------------|------|--------------------|-------------------------|-----|
| 230280 | ESP | Euro-Schietplaatje | Alle Euro-Clips | 100 |



Gebruik jij bij buisbevestiging graag een schiethamer? Neem dan het ESP schietplaatje om je Euro-Clip vast te zetten door middel van geschoten montage. Het speciale plaatje met conische opname past eenvoudig op de meest voorkomende schiethamers. Ook als je boven je hoofd werkt, blijft het schietplaatje goed zitten op de schietmond.

Andere mogelijkheden voor geschoten montage zijn de Schnabl kabelbeugel (KBS) en de Schnabl Schiet-Clip (SC).

Voordelen

- ✓ Geschikt voor de meest voorkomende schiethamers zoals: Hilti GX3, Hilti BX3, Hilti GX120, Spit Pulsa 40E, Spit 700E, Spit 700P, Spit 800E
- ✓ Blijft goed zitten op schietmond
- ✓ Markering voor smetlijn en laser
- ✓ Euro-Clip blijft nastelbaar voor uitlijnen
- ✓ Geschikt voor alle Euro-Clips
- ✓ Temperatuurbestendigheid: -10 °C tot +85 °C
- ✓ Halogeenvrij en UV-bestendig

Installatieadvies

- ✓ Beugelafstand max. 40 cm
- ✓ Groene EC : voor noodverlichting en zorgcentrale meldsystemen
- ✓ Rode EC : specifiek voor brandmeldsystemen en beveiligingsinstallaties

Schnabl Schietplaatje – EKP

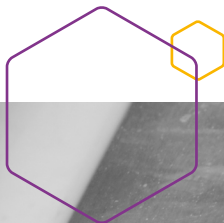

| Artikelnr. | Type | Omschrijving | Combinatie mogelijk met | VPE |
|------------|------|--------------|-------------------------|-----|
| 230390 | EKP | Plakclip* | Alle Euro-Clips | 100 |

*Geleverd exclusief industriële lijm. Deze is nl afhankelijk van de soort ondergrond.



Voor situaties waar je niet mag boren of schieten, is de Schnabl plakclip ideaal. De clip is met behulp van industriële lijm toe te passen op o.a. metaal, hout, kunststof of composietmateriaal en is geschikt voor alle maten Euro-Clips.

Voordelen

- ✓ Geschikt voor diverse soorten ondergrond
- ✓ Alle maten en kleuren Euro-Clips kunnen gebruikt worden.
- ✓ De Euro-Clip blijft nastelbaar
- ✓ Veel toegepast bij buismontage aan luchtkanalen.

Installatieadvies

- ✓ Beugelafstand max. 40 cm
- ✓ Ook geschikt voor scheepsbouw en luchtbehandelingstechniek (airco)

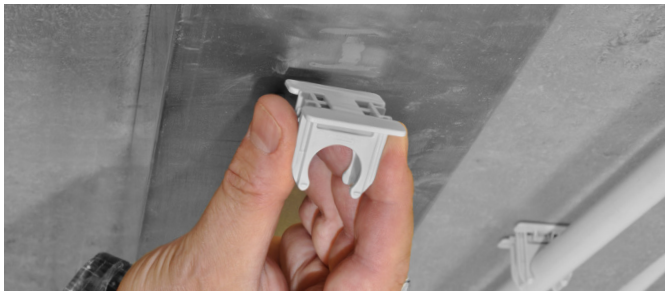

Schnabl Euro gootclip voor kabelgoten – ESV/EDV

ESV

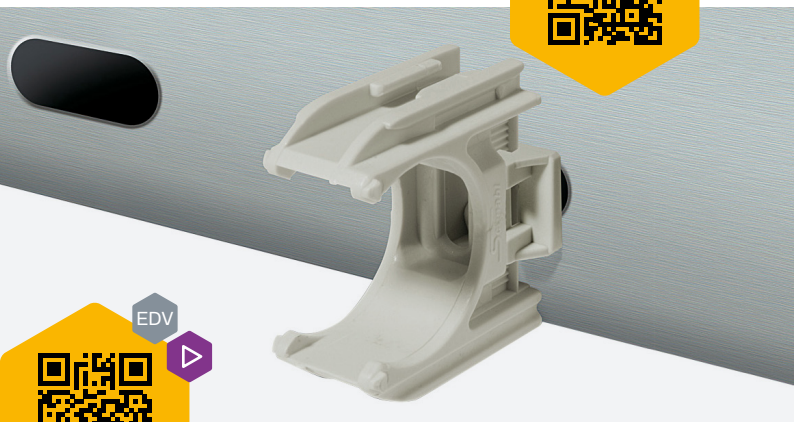

EDV

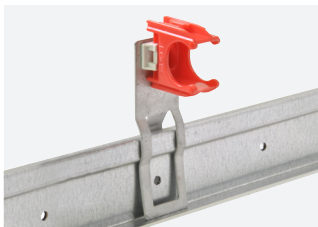

| Artikelnr. | Type | Omschrijving | Combinatie mogelijk met: | VPE |
|------------|------|------------------------------------|--------------------------|-----|
| 230810 | EDV | Euro-gootclip voor sleuf gat | alle Euro-Clips | 200 |
| 230811 | ESV | Euro-gootclip voor rond gat Ø 6 mm | alle Euro-Clips | 200 |
| 9005050 | ACS | JMV Opzetveerklem | ESV | 100 |

Geschikt voor plaatmateriaal 0.5 t/m 1.1 mm

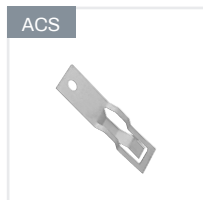

Wat doe je als je te maken krijgt met volle kabelgoten of een te realiseren goot-scheiding? Afhankelijk van het type goot, kun je buizen met de Schnabl gootclip, steekverbinding (ESV) of draaiverbinding (EDV) heel eenvoudig aan de buitenkant van de kabelgoot monteren. Hierdoor lever je alsnog een strakke installatie op!

Voordelen

- ✓ Strakke installatie aan buitenkant goot
- ✓ Voor rond gat (ESV) en sleuf gat (EDV)
- ✓ Moeiteloos monteren aan volle goot
- ✓ Geen scheidingswand nodig
- ✓ Geschikt voor alle maten Schnabl Euro-Clips en voor Schnabl kabelbundelbandjes
- ✓ Te combineren met de Adels H-verdeler
- ✓ De Schnabl Euro-Clip blijft nastelbaar voor uitlijnen
- ✓ De ESV is ook te gebruiken icm de JMV opzetveerklem (ACS) voor systeemplafonds
- ✓ Temperatuurbestendigheid: -10 °C tot +85 °C
- ✓ Halogeenvrij en UV-bestendig

Installatieadvies

- ✓ Beugelafstand max. 40 cm
- ✓ Groene EC : voor noodverlichting en zorgcentrale meldsystemen
- ✓ Rode EC : specifiek voor brandmeldsystemen en beveiligingsinstallaties

Schnabl draadgootbeugel - GTH

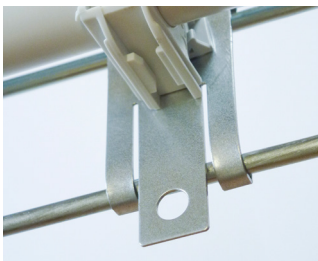
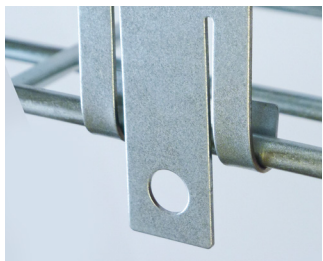
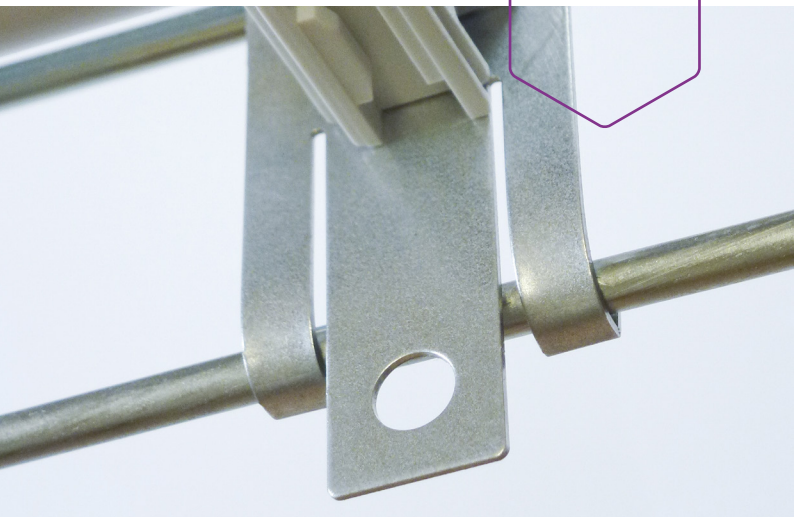

| Artikelnr. | Type | Ø diameter buis mm/inch | VPE |
|------------|------|-------------------------|-----|
| 230950 | GTH | Draadgootbeugel | 50 |

GTH



ESV



EDV



Deze draadgootbeugel is ontwikkeld om zonder gereedschap lasdozen en horizontale leidingen langs een draadgoot te bevestigen. Gebruik afhankelijk van het type goot de Schnabl EDV of Schnabl ESV. Bevestig deze aan de GTH, klik de Schnabl Euro-Clip eraan en de installatie is klaar voor het bevestigen van buis.

Installatieadvies

- ✓ Beugelafstand max. 30 cm
- ✓ Groene EC : voor noodverlichting en zorgcentrale meldsystemen
- ✓ Rode EC : specifiek voor brandmeldsystemen en beveiligingsinstallaties

Schnabl draadeindclip – SGC

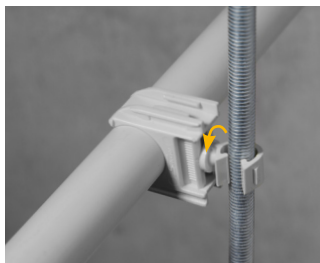

| Artikelnr. | Type | Omschrijving | Geschikt voor Ø draadeind | Combinatie mogelijk met: | VPE |
|------------|------|--|---------------------------|--------------------------|-----|
| 230360 | SGC | Euro-Draadeindclip draai bevestiging | M8 + M10 | alle Euro-Clips | 100 |
| 230361 | SGC | Euro-Draadeindclip schuif bevestiging | M8 + M10 | alle Euro-Clips | 100 |

SGC draaibevestiging



SGC schuifbevestiging



Met de SGC draadeindclip je zowel aan M8 als M10 draadeinden waardoor deze een stevige basis vormt voor alle Euro-Clips. De SGC draadeindclip is een perfecte oplossing voor het monteren van elektrabuis of kabel aan pendels van kabelgoten en hangende installaties. Een prima alternatief voor de vaak toch duurdere kabelgoot. De SGC is er in een draaibevestiging of schuifbevestiging.

Voordelen

- ✓ Voor zowel M8 als M10 draadeind
- ✓ Strakke en uniforme uitstraling van de installatie
- ✓ Euro-Clip blijft nastelbaar voor uitlijnen
- ✓ Met één hand te monteren
- ✓ Meerdere buizen op één pendel mogelijk
- ✓ Geschikt voor alle maten Euro-Clips
- ✓ UV-bestendig
- ✓ Temperatuurbestendigheid: -10 °C tot +85 °C

Tip

Maak met de SGC eenvoudig een carrouselopstelling van buizen rondom een draadeind. Hierdoor ontstaat als het ware een koker van elektrabuizen, waardoor het een ideaal alternatief is voor de kabelgoot.



Schnabl Clip verbinder – ECV

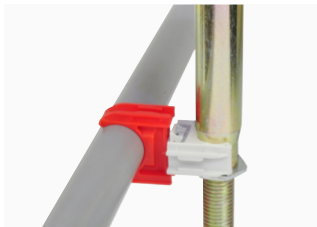

| Artikelnr. | Type | Omschrijving | Combinatie mogelijk met: | VPE |
|------------|------|---------------------|--------------------------|-----|
| 230812 | ECV | Euro-Clip verbinder | alle Euro-Clips | 200 |

ECV



Bij het uitbreiden van bestaande buisinstallaties is het handig als je direct verder kan monteren. Je hoeft dan niet alles eerst te demonteren of extra te boren. Met de Schnabl Euro-Clip verbinder kun je onafhankelijk van het beugelmerk makkelijk verder stapelen.

Ook wanneer je installaties moet monteren aan metalen of kunststofbuizen met diameters tot 50 mm, ben je met de ECV in het voordeel. Is de bestaande installatie al uitgevoerd met de Schnabl Euro-Clip? Kies dan voor de Schnabl STA stapelclip (zie p. 42).

Voordelen

- ✓ Stapelmogelijkheid bij beugels van andere merken
- ✓ Ook dwars te gebruiken
- ✓ Euro-Clip blijft nastelbaar voor uitlijnen
- ✓ Geschikt voor alle maten Euro-Clips
- ✓ Stapelen/verspringen van 16 mm naar 19 mm
- ✓ Temperatuurbestendigheid: -10 °C tot +85 °C
- ✓ Halogeenvrij en UV-bestendig

Tip

Wil je buis horizontaal aan de steunen van computervloeren in serverruimtes installeren? Ook dan biedt de ECV uitkomst.



Schnabl Stapelclip – STA

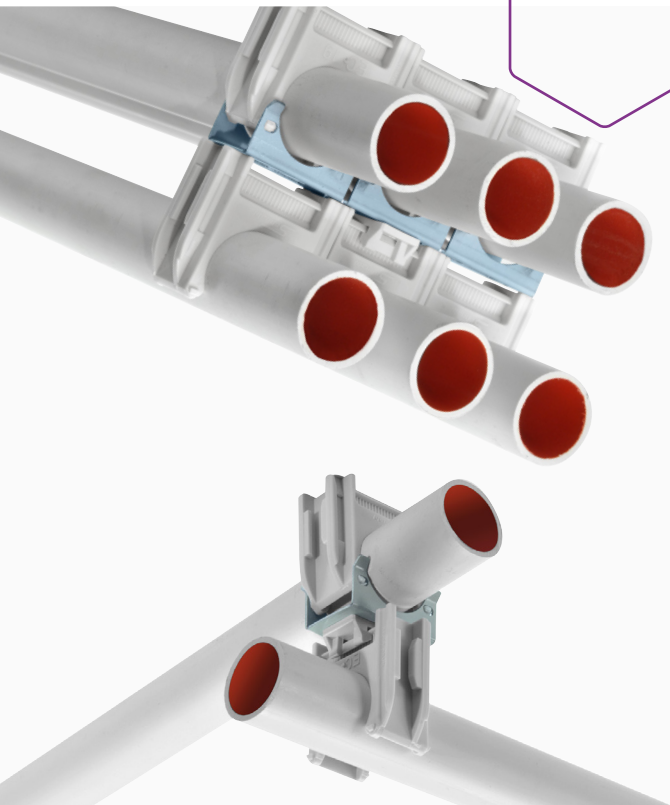

| Artikelnr. | Type | Omschrijving | Combinatie mogelijk met: | Strips | VPE |
|------------|------|-----------------|--------------------------|--------|-----|
| 230670 | STA | Euro-Stapelclip | EC 19, EC 20 | 10 | 100 |

STA

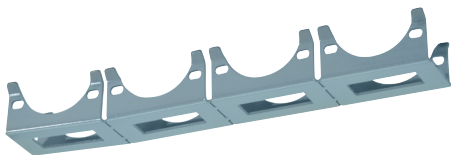

EC + EDV



Kabelbundelbandje



Beperkte werkruimte is zeker in de utiliteit een veelvoorkomend probleem. Met de STA stapelclip kan je makkelijk en heel compact buizen stapelen. De STA monteer je eenvoudig op de EC19 en EC20 Euro-Clips. Combineer je hem met de EDV dan kan je de buizen ook gekruist plaatsen.

Voordelen

- ✓ Zeer compacte stapeling
- ✓ 10 stuks per lengte, per stuk af te breken
- ✓ Stapelmogelijkheid met de Schnabl Euro-Clip (EC19 en EC20)
- ✓ Alleen geschikt voor EC19

Tip

De STA kan in enkelvoud ook gebruikt worden voor het maken van een zogenaamd 'viaduct' in buisinstallaties.



Schnabl afstandhouder - EAH

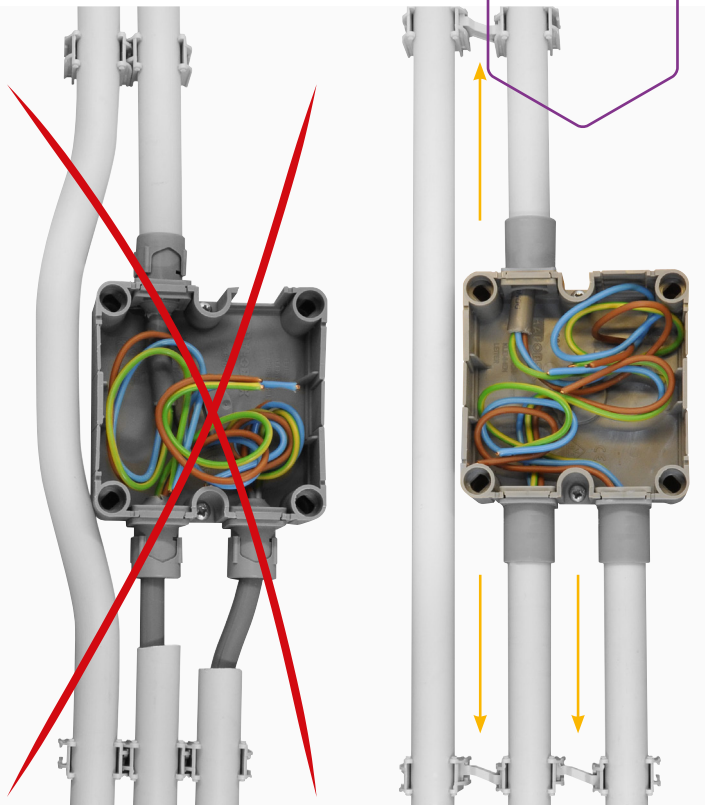

| Artikelnr. | Type | Omschrijving | VPE |
|------------|------|--------------------|-----|
| 230660 | EAH | Euro-Afstandhouder | 200 |

EAH



Halogeenvrije buizen zijn vaak lastig te buigen. Dit levert nog wel eens problemen op wanneer je buis langs een kabeldoos wil monteren of van en naar een kabeldoos wil leiden. De Schnabl afstandhouder EAH zorgt voor voldoende afstand tussen de buizen, waardoor buigen niet meer nodig is. Met als resultaat een nette installatie.

Voordelen

- ✓ Geen buigveer nodig.
- ✓ Snellere en nettere installatie.
- ✓ Ook geschikt voor brandwerende doorvoeringen. Met de EAH is voldoende tussenruimte gegarandeerd voor de afdichting.

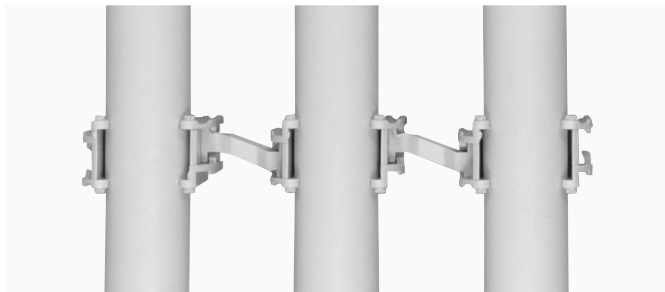

Schnabl afdekkap - UVB



| Artikelnr. | Type | geschikt voor type Euro-Clip | VPE |
|------------|-----------|------------------------------|-----|
| 230616 | UVB 16 | EC 16 | 100 |
| 230619 | UVB 19/20 | EC 19/20 | 100 |
| 230625 | UVB 25 | EC 25 | 100 |
| 230632 | UVB 32 | EC 32 | 50 |
| 230640 | UVB 40 | EC 40 | 50 |
| 230650 | UVB 50 | EC 50 | 50 |

UVB



Als de installatie in het zicht gemonteerd wordt, dan kan je voor een nettere afwerking de Euro-Clip voorzien van een afdekkap. Deze clip je eenvoudig op de Euro-Clip.

Voordelen

- ✓ Voor iedere Euro-Clip is een passende afdekkap leverbaar
- ✓ Ideaal voor zichtwerk zoals in meterkasten, winkelinrichtingen of parkeergarages
- ✓ Alleen te verwijderen met een schroevendraaier, dus vandalismebestendig

Tip

Als je bij grotere installaties veel draad moet trekken dan is de UVB een handig hulpmiddel. Deze zorgt voor extra trekcontlasting op de buis en voorkomt dat de eerste Euro-Clip tijdens het trekken losschiet.



Schnabl Bandklemplug – DKS



| Artikelnr. | Type | Ø diameter buis mm/inch | VPE |
|------------|--------------|-------------------------|-----|
| 230403 | Bandklemplug | 3-13mm | 200 |
| 230406 | Bandklemplug | 6-20mm | 200 |
| 230408 | Bandklemplug | 8-28mm | 200 |
| 230409 | Bandklemplug | 20-40mm | 200 |

Boordiameter: ø 6 mm x 30 mm

DKS



De DKS bandklemplug voor toepassing op beton en steen is een uitstekend alternatief voor (spijker)plugclips, want deze kunnen onder belasting nog wel eens loslaten. Bijkomend voordeel is dat de DKS na montage nauwelijks zichtbaar is. Boor een gat en bevestiging de kabel of flexbuis solide met de DKS.

Voordelen

- ✓ Snelle bevestiging: Boren. Insteken. Klaar.
- ✓ Vervanger voor de (spijker)plugclip
- ✓ Veelzijdig
- ✓ Geschikt voor elektrische vloerverwarming (DKS3/13)
- ✓ Nauwelijks zichtbaar

Schnabl Leidingklempug – ESS/DSS



| Artikelnr. | Omschrijving | Type/buisdiameter | VPE |
|------------|-----------------------------|-------------------|-----|
| 230410 | Leidingklempug dubbel (DSS) | 4/12 mm | 200 |
| 230421 | Leidingklempug dubbel (DSS) | 20/25 mm | 200 |
| 230418 | Leidingklempug enkel (ESS) | 16/20 mm | 200 |
| 230422 | Leidingklempug enkel (ESS) | 20/25 mm | 200 |
| 230428 | Leidingklempug enkel (ESS) | 25/32 mm | 100 |



Is er weinig vrije ruimte tussen kabels of buizen beschikbaar? Gebruik dan de Schnabl leidingklemplug. Deze is er in een enkele (ESS) en dubbele (DSS) variant. De plug klem je direct vast op plafonds, wanden of vloeren.

Voordelen

- ✓ Snelle bevestiging: Boren. Insteken. Klaar.
- ✓ In een enkele en dubbele uitvoering en diverse buismaten
- ✓ Veelzijdig
- ✓ Temperatuurbestendigheid: -10 °C tot +85 °C

Tip

DE ESS of DSS is ideaal voor een installatie op een ruwbouwvloer.



Schnabl Slagzadel C-Fix

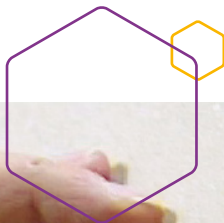

| Artikelnr. | Type | Leiding diameter | Toepassing | Minimal gipsdikte | VPE |
|------------|-----------------|------------------|-------------|-------------------|-----|
| 232500 | C-fix slagzadel | 16 mm | Gips / hout | 12,5 mm | 100 |
| 232501 | C-fix slagzadel | 19 mm | Gips / hout | 12,5 mm | 75 |
| 232502 | C-fix slagzadel | 25 mm | Gips / hout | 12,5 mm | 50 |

C-fix slagzadel

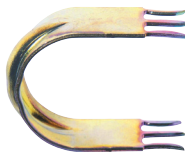

Buis bevestigen op gipsplaat ging nog nooit zo snel

Wil je snel en professioneel kabels en (flexibele) buis op de gipsplaat van dubbele wanden bevestigen? Gebruik dan de C-Fix slagzadel van Schnabl.

De C-Fix slagzadel is uitstekend toepasbaar op gips, Metalstud wanden en houten ondergronden (panlatten en balken voor bevestiging van alle soorten buis). Door de vorm van de doornen heeft het zadel een goede grip en beschadig je de zichtzijde niet.

Voordelen

- ✓ Solide slagzadel
- ✓ De zichtzijde blijft onbeschadigd
- ✓ Bespaart tijd en kosten
- ✓ Verkrijgbaar in drie uitvoeringen (16 mm, 20 mm en 25 mm)



Schnabl isolatieklempug - DHI

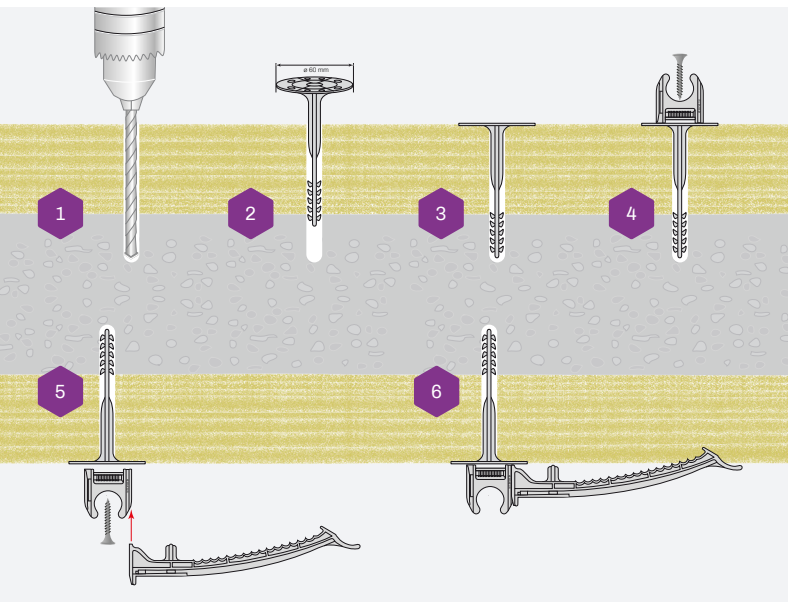

| Artikelnr. | Omschrijving | Type | Schotel diameter in mm | geschikt voor isolatiepakket dikte in cm | VPE |
|------------|-----------------|--------|------------------------|--|-----|
| 230711 | Isolatieklempug | DHI 10 | 60 | 4-6 | 175 |
| 230714 | Isolatieklempug | DHI 13 | 60 | 6-8 | 150 |
| 230716 | Isolatieklempug | DHI 15 | 60 | 8-10 | 125 |
| 230718 | Isolatieklempug | DHI 17 | 60 | 10-14 | 75 |
| 230720 | Isolatieklempug | DHI 25 | 50 | 15-20 | 75 |
| 230722 | Isolatieklempug | DHI 30 | 50 | 21-25 | 75 |

DHI

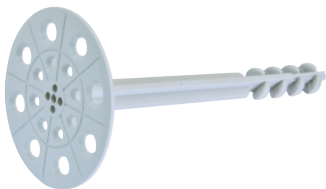

Moet je buis of kabel op een dik pakket isolatiemateriaal bevestigen, gebruik dan de Schnabl DHI. Deze isolatieklemplug is er in diverse lengtes en overbrugt het isolatiepakket. Het is bovendien een stabiele basis voor het bevestigen van de Euro-Clip door middel van een \varnothing 4 mm spaanplaatschroef.

Voordelen

- ✓ Leverbaar in pluglengtes van 8 cm t/m 30 cm
- ✓ Geschikt voor alle isolatiematerialen
- ✓ Geen koudebrug dankzij het kunststof materiaal
- ✓ Geschikt voor alle maten en kleuren Euro-Clips
- ✓ Temperatuurbestendigheid: -10 °C tot $+85$ °C

Installatieadvies

- ✓ Boordiameter \varnothing 10 mm, minimale boordiepte in beton of steen ca 45 mm (houtschroef niet bijgeleverd)
- ✓ Beugelafstand max. 30 cm
- ✓ Maximale belasting (geldt voor alle DHI uitvoeringen):
 - 550N bij beton (breukbelasting 780N)
 - 550N bij volle baksteen (breukbelasting 828N)
 - 500N bij holle baksteen (breukbelasting 707N)
 - 260N bij gasbeton (breukbelasting 378N)

Schnabl duimnagelklempug - DSN

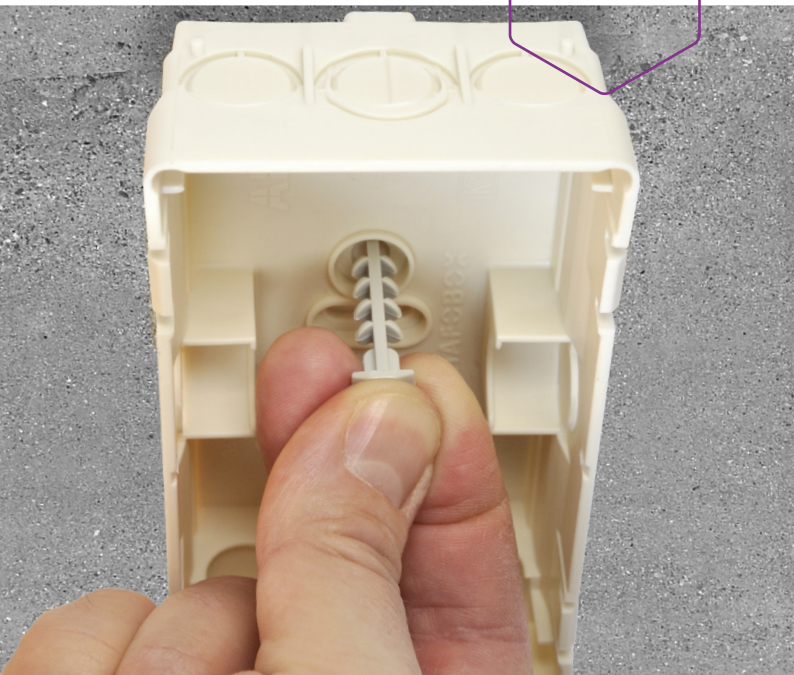

| Artikelnr. | Omschrijving | Type | Pluglengte | VPE |
|------------|------------------|---------------------------------|------------|-----|
| 230430 | Duimnagelklempug | DSN 30 | 30 | 200 |
| 230440 | Duimnagelklempug | DSN 40 | 40 | 200 |
| 230450 | Duimnagelklempug | DSN 50 (beton, steen, gasbeton) | 50 | 200 |

Boordiameter plug: \varnothing 6 mm

DSN



Deze sterke kunststof Schnabl duimnagelklemplug (DSN) is ontwikkeld voor het bevestigen van kabeldozen, armaturen, rookmelders en andere componenten. Een uitkomst, want je hoeft alleen te boren. Daarna plaats je de kunststof nagel in het boorgat en in no-time zit het te bevestigen product muurvast.

Voordelen

- ✓ Snelle installatie: Boren. Insteken. Klaar.
- ✓ Verkrijgbaar in drie pluglengtes/boorgatdieptes: 30 mm, 40 mm, 50 mm
- ✓ Veelzijdig inzetbaar, ook voor de montage van kunststof kabel- plintgoot
- ✓ Ook voor de Schnabl KBS multibeugel te gebruiken
- ✓ Kabeldozen, armaturen, zijn met de DSN eenvoudig te monteren

Schnabl fixeersokkel – FS

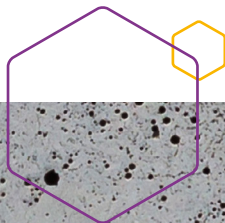

| Artikelnr. | Omschrijving | Dwarsrichting | Lengterichting | VPE |
|------------|---------------------------|---------------|----------------|-----|
| 230414 | Fixeersokkel LIST-montage | 8 mm | 15 mm | 200 |

FS



De Schnabl fixeersokkel is de oplossing voor montage van thermische kabel, zoals de LIST Sensorkabel. Het LIST Sensorkabelsysteem is een hoogwaardig kabelsysteem voor thermische detectie dat gebruik maakt van een volledig gesloten kabel welke voorzien is van thermische opnemers in combinatie met adresseringsmodules. De hermetisch afgesloten sensorkabel beschikt over temperatuursensoren die (afhankelijk van het type) op verschillende afstanden in de kabel kunnen worden geplaatst.

Voordelen

- ✓ Snelle installatie: Boren. Insteken. Klaar.
- ✓ Breed inzetbaar
- ✓ Door het samenspel van de kabelband (DKS) met de fixeersokkel (FS) wordt er een moeiteloze oplossing geboden voor de montage van thermische kabel met een vaste afstand van 8 mm of 15 mm tot het plafond.
- ✓ Temperatuurbestendigheid: -10 °C tot +85 °C
- ✓ Halogeenvrij, UV-gestabiliseerd en siliconenvrij

JMV inslagbeugels

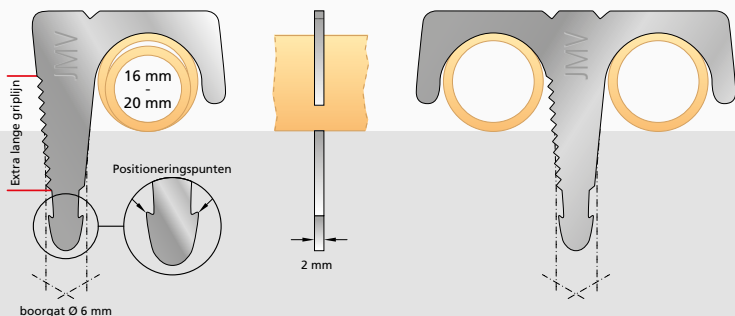

| Artikelnr. | Omschrijving | Type | VPE | Ods |
|------------|--------------------------------------|---------------------------|-----|------|
| 9100906 | Inslagbeugel blank glad | 16/20mm | 500 | 2000 |
| 9100901 | Inslagbeugel verzinkt met kartel | 16/20mm | 500 | 2000 |
| 9100900 | Inslagbeugel blank met kartel | 16/20mm | 500 | 2000 |
| 9100902 | Inslagbeugel blank met kartel | 16/20mm (emmer) | 500 | nvt |
| 9100910 | Inslagbeugel blank met kartel | 16/20mm (kleinverpakking) | 100 | 800 |
| 9100904 | Inslagbeugel dubbel blank met kartel | 2x16/20mm | 250 | 1000 |
| 9100905 | Inslagbeugel dubbel blank met kartel | 2x16/20mm (emmer) | 250 | nvt |

Enkele inslagbeugel



Dubbele inslagbeugel



Gladde inslagbeugel



Met de JMV inslagbeugels heeft de installateur minder slagkracht nodig om de leidingen op ruwe beton-, kanaal- of breedplaatvloeren te bevestigen. Gat \varnothing 6 mm boren. Inslaan. Vast. Dat werkt gemakkelijker én snel!

Gekartelde of gladde uitvoering

- ✓ De gladde JMV inslagbeugel is speciaal ontwikkeld voor betonvloeren die net af fabriek geleverd zijn. Deze zijn vaak iets zachter dan vloeren die zijn uitgehard. Door de gladde afwerking wordt het gat in het zachtere beton niet beschadigd.
- ✓ Gekarteld: speciaal voor betonvloeren die al zijn uitgehard.

Voordelen

- ✓ Minder slagkracht nodig bij inslaan, de installateur kan hierdoor sneller werken
- ✓ Maximale grip, tegen loskomen verzekerd
- ✓ Positioneringspunten voor een blijvend rechtstandige toepassing
- ✓ Geschikt voor alle soorten beton-, kanaal- en breedplaatvloeren
- ✓ Extra zware kwaliteit beperkt het krom slaan tot een minimum
- ✓ Ook verkrijgbaar in kleinverpakking van 100 stuks
- ✓ Montage met SDS6 boor \varnothing 6 x 110 mm (seperaat te bestellen; art.nr. 9700875)

Tip

Speciaal voor de natte bouw: verpakt in emmer



JMV spijkerclip PRO



| Artikelnr. | Omschrijving | Type/diameter | Kleur | VPE |
|------------|--------------------------|---------------|---------|-----|
| 9300801 | Spijkerclip PRO | 16-19/20mm | Crème | 100 |
| 9300804 | Spijkerclip PRO in emmer | 16-19/20mm | Crème | 500 |
| 9300802 | Spijkerclip PRO | 16-19/20mm | Grijs | 100 |
| 9300805 | Spijkerclip PRO in emmer | 16-19/20mm | Grijs | 500 |
| 9300800 | Spijkerclip PRO | 16-19/20mm | Naturel | 100 |
| 9300803 | Spijkerclip PRO in emmer | 16-19/20mm | Naturel | 500 |

Spijkerclip-pro-wit



Spijkerclip-pro-grijs



Spijkerclip-pro-creme



Met de spijkerclip PRO bevestig je gemakkelijk flex- en installatiebuizen doordat deze is voorzien van een uitsparing. Deze uitsparing heeft dezelfde hartafstand (h.o.h.) als automatenkasten en lasdozen. Hierdoor heb je minder ruimte nodig en kun je de buizen strak naast elkaar bevestigen.

Voordelen

- ✓ Voorzien van uitsparing waardoor buizen strakker naast elkaar geplaatst kunnen worden
- ✓ Uitsparing heeft zelfde hartafstand als automatenkasten en lasdozen
- ✓ Zowel de flex- als installatiebuis
- ✓ Met flexbuisvergrendeling wat doorschuiven onmogelijk maakt
- ✓ Leverbaar in de kleuren grijs, naturel of crème
- ✓ Verkrijgbaar in doos of emmer (handig voor de natte bouw)

Tip

De spijkerclip PRO is leverbaar in meerdere kleuren en kan geleverd worden in een doos of emmer. Handig voor de natte bouw én duurzamer, want je kan deze makkelijk navullen.



JMV spijkerclip



| Artikelnr. | Omschrijving | Type/diameter | Kleur | VPE |
|------------|--------------|---------------|-----------------|-----|
| 9300700 | Spijkerclip | 11/15mm | Naturel | 100 |
| 9300705 | Spijkerclip | 15-15mm | Grijs | 100 |
| 9300602 | Spijkerclip | 16-19/20mm | Crème | 150 |
| 9310602 | Spijkerclip | 16-19/20mm | Crème (emmer) | 600 |
| 9300605 | Spijkerclip | 16-19/20mm | Grijs | 150 |
| 9310605 | Spijkerclip | 16-19/20mm | Grijs (emmer) | 600 |
| 9300600 | Spijkerclip | 16-19/20mm | Naturel | 150 |
| 9310600 | Spijkerclip | 16-19/20mm | Naturel (emmer) | 600 |

Spijkerclip-grijs



Spijkerclip-naturel



Spijkerclip-creme



De JMV spijkerclip is door het gebruik van hoogwaardige materialen een veilige, sterke en duurzame oplossing voor elke spijkerbare ondergrond. De kunststof spijkerclip is uitgevoerd in recyclebaar HDPE, leverbaar in meerdere kleuren en in een kunststof en een metalen variant.

Waar buizen onder spanning staan of waar een grotere klemkracht wordt vereist, is de verzinkt stalen uitvoering van de spijkerclip een geschikte optie.

Voordelen

- ✓ Geschikt voor buisdiameter 16 - 20 mm
- ✓ Leverbaar in de kleuren grijs, naturel of crème
- ✓ Vervaardigd uit hoogwaardig kunststof HDPE
- ✓ Materiaal is UV gestabiliseerd (voor buiten toepassingen)
- ✓ Voorzien van een stalen veiligheids/Ods spijker 2,5 mm x 40 mm

Tip

De spijkerclip is leverbaar in meerdere kleuren en kan geleverd worden in een doos of emmer. Handig voor de natte bouw én duurzamer, want je kan deze makkelijk navullen.



JMV flexbuis spijkerclip

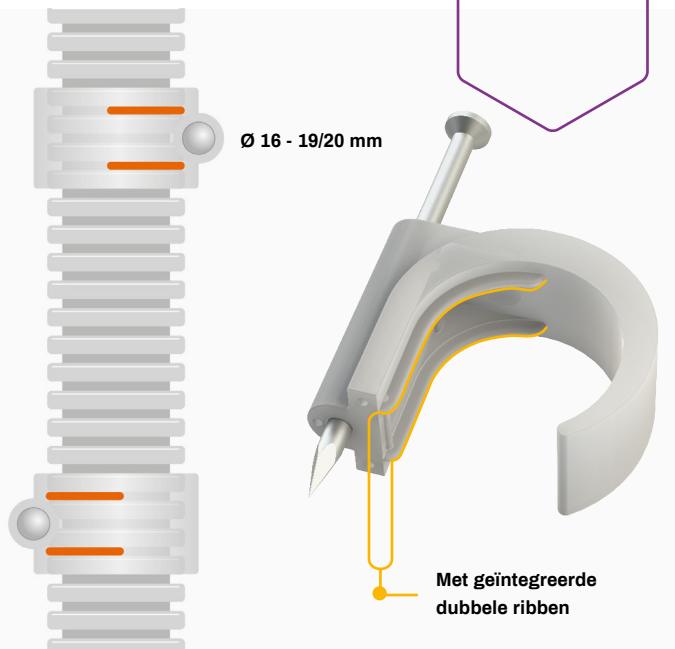

| Artikelnr. | Omschrijving | Type/diameter | Kleur | VPE |
|------------|-------------------------------|---------------|---------|-----|
| 9300609 | Flexbuis spijkerclip | 16-19/20mm | Crème | 100 |
| 9310609 | Flexbuis spijkerclip in emmer | 16-19/20mm | Crème | 600 |
| 9300603 | Flexbuis spijkerclip | 16-19/20mm | Grijs | 100 |
| 9310606 | Flexbuis spijkerclip in emmer | 16-19/20mm | Grijs | 600 |
| 9300604 | Flexbuis spijkerclip | 16-19/20mm | Naturel | 100 |
| 9310604 | Flexbuis spijkerclip in emmer | 16-19/20mm | Naturel | 600 |

Spijkerclip naturel



Spijkerclip grijs



Spijkerclip creme



De JMV flexbuis-spijkerclip heeft een uniek ontwerp met geïntegreerde, dubbele fixeerribben aan de binnenkant. Deze ribben komen overeen met de sparingen in de flexbuis. Dit voorkomt dat de flexbuis, onder spanning, in lengterichting gaat schuiven. Zo kun je de flexbuis strak, en zonder doorhangen, bevestigen. Ook geschikt voor de installatie van gladde buis.

Voordelen

- ✓ Voor het fixeren van (voorbedraad) flexbuis in lengterichting
- ✓ Kan dienstdoen als trekcontlasting
- ✓ Ook geschikt voor installatie van gladde buis
- ✓ Buisdiameters rond 16/20 mm
- ✓ Voorzien van een stalen veiligheids/Ods spijker 2,5 x 40 mm
- ✓ Vervaardigd uit hoogwaardig kunststof HDPE
- ✓ Leverbaar in de kleuren grijs, naturel en crème

Tip

Speciaal voor de natte bouw: verpakt in emmer



JMV flexbuisclip



| Artikelnr. | Omschrijving | Type/diameter | Toepassing | VPE |
|------------|--------------|---------------|---------------------------|-----|
| 9100950 | Flexbuisclip | 16/19mm. | Hout en staalconstructies | 100 |

JMV flexbuisclip

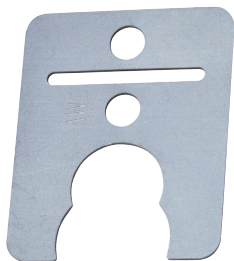

Met de JMV flexbuisclip kun je flexibele buizen (16 mm en 19 mm) boven een verlaagd plafond of in wandconstructies bevestigen. De flexbuisclip houdt de buis op zijn plaats en zorgt zo voor trekontlasting op de buis.

De clip is buigbaar waardoor je de buis op diverse manieren (wand- of krambevestiging) kan monteren. Ook ideaal voor installaties waarbij een vaste bevestiging met een zadel niet gewenst is, zoals bij rookmelders, verlichtingsarmaturen of andere onderhoudsgevoelige installaties.

Voordelen en kenmerken:

- ✓ Geschikt voor flexibele buis van 16 mm of 19 mm
- ✓ Zorgt voor trekontlasting op de buis
- ✓ Flexibele montage mogelijkheden door buigbare clip
- ✓ Voorzien van een boorgat
- ✓ Ideaal bij toepassing in een verlaagd plafond
- ✓ Geschikt voor zowel hout als staalconstructies
- ✓ De buis is eenvoudig los te halen

TIP 3D boor

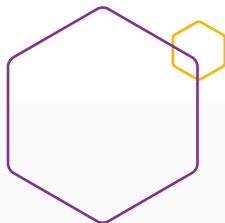

| Artikelnr. | Omschrijving | Materiaal | Toepassing | Diameter boor |
|------------|--------------|-----------|-----------------|---------------|
| T3281500 | 3D houtboor | Hout | Boren en frezen | 15 mm |
| T3281800 | 3D houtboor | Hout | Boren en frezen | 18 mm |
| T3282000 | 3D houtboor | Hout | Boren en frezen | 20 mm |
| T3282200 | 3D houtboor | Hout | Boren en frezen | 22 mm |
| T3282500 | 3D houtboor | Hout | Boren en frezen | 25 mm |

TIP 3D boor



De TIP 3D boor is een boor gemaakt van extra gehard gereedschapstaal en kan zowel boren als frezen in hout. Het unieke aan deze boor is dat hij niet alleen zuivere boorgaten produceert, maar ook kan frezen en gaten in bochten kan maken. Hierdoor is de TIP 3D boor zeer geschikt voor o.a. het maken van uitsparingen voor (elektra) bekabeling. De boor beschikt over drie geslepen zijbladen en een scherpe punt waarmee de boor gecentreerd op het hout kan worden gezet.

Voordelen en kenmerken:

- ✓ Handig voor boren van bochten in hout voor een flexbuis

JMV plugclips

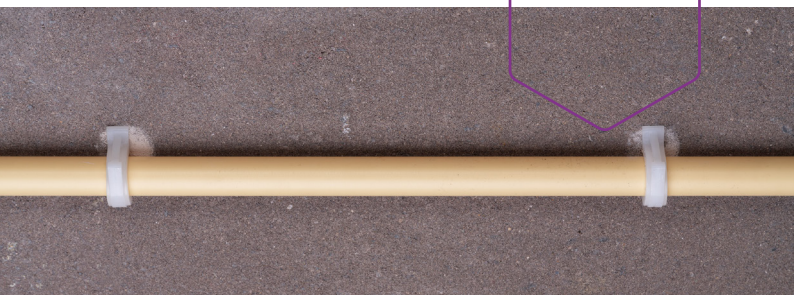

Plug naturel



Plugclip dubbel



| Artikelnr. | Omschrijving | Type/ diameter | Toepassing | Kleur | VPE |
|------------|-----------------|-------------------|---|---------|-----|
| 9300606 | Plugclip | 16/19 mm | Voor natuurstenen vloeren | Naturel | 250 |
| 9300607 | Plugclip dubbel | 2 x 16/19 mm | Voor natuurstenen vloeren | Naturel | 250 |
| 9300710 | Plugclip | 19/22 mm | Voor natuurstenen vloeren | Naturel | 200 |
| 9300715 | Plugclip | 21/25 mm | Voor natuurstenen vloeren | Naturel | 200 |
| 9300620 | Spijkerplugclip | 16-19/20mm | Spijkerbare plugclip voor betonconstructies | Naturel | 200 |
| 9300610 | Spijkerplugclip | 16-19/20mm | Spijkerbare plugclip voor flexbuis in betonconstructies | Grijs | 100 |

De JMV plugclips zijn er in meerdere uitvoeringen: met spijkerclip of met aangegoten kunststof steekplug.

Plug met spijkerclip

Naast de standaard spijkerplugclip heeft JMV ook een flexbuis spijkerplugclip ontworpen. Deze heeft geïntegreerde dubbele fixeerribben aan de binnenkant en is heel geschikt voor bevestiging van flexbuis in beton. Deze ribben komen overeen met de sparingen in de flexbuis en voorkomt dat deze, onder spanning, in lengterichting gaat schuiven. Zo kun je de flexbuis strak, en zonder doorhangen, bevestigen. Ook geschikt voor de installatie van gladde buis.

Voordelen

- ✓ Spijkerplugclips met stalen veiligheids/Ods spijker 2,5 x 40 mm
- ✓ Geschikt voor betonconstructies
- ✓ De flexbuis spijkerplugclip is geschikt voor bevestiging van gladde en flexbuis
- ✓ Buisdiameters 16 tot 25 mm
- ✓ Plugclips met pluglengte van 25 mm en een boorgat van 5 mm
- ✓ Vervaardigd uit hoogwaardig kunststof HDPE

Plugclip met aangegoten steekplug

Deze plugclip wordt veel gebruikt voor het bevestigen van buis op natuurstenen vloeren en is leverbaar in een enkele en dubbele uitvoering.

Voordelen

- ✓ Gemaakt van hoogwaardig kunststof HDPE
- ✓ Door de brede rug van de plug beschadigd de buis of leiding niet
- ✓ Leverbaar in meerdere buisdiameters

JMV KPO Pro

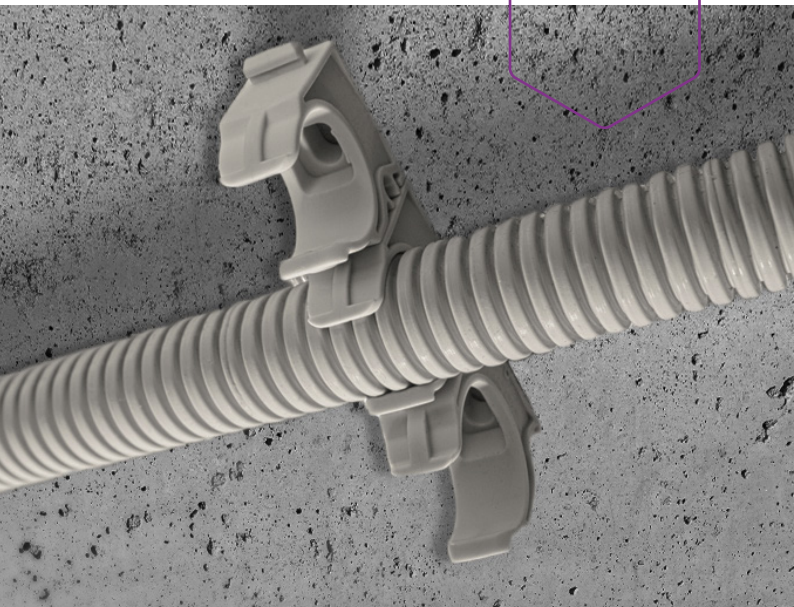
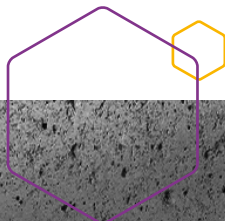

| Artikelnr. | Omschrijving | Buisdiameter | Kleur | VPE | Omdoos |
|------------|-----------------------|--------------|-------------|-----|--------|
| 9300311 | Opendrukzadel KPO Pro | 16 mm | Crème | 200 | 800 |
| 9300310 | Opendrukzadel KPO Pro | 16 mm | Grijs | 200 | 800 |
| 9300312 | Opendrukzadel KPO Pro | 16 mm | Donkergrijs | 200 | 800 |
| 9300314 | Opendrukzadel KPO Pro | 16 mm | Crème | 150 | 600 |
| 9300313 | Opendrukzadel KPO Pro | 16 mm | Grijs | 150 | 600 |
| 9300315 | Opendrukzadel KPO Pro | 16 mm | Donkergrijs | 150 | 600 |



De JMV KPO Pro is het opendruksadel voor toepassing van zowel gladde buis als flexbuis. Door de uitstekende klemkracht blijft de buis ook na verloop van tijd stevig vastzitten. De twee nokjes aan de binnenzijde van het zadel zijn speciaal voor de toepassing van flexbuis. Deze wordt door de nokjes gefixeerd.

De KPO pro is geschikt voor opbouwmontage voor uiteenlopende soorten ondergrond. De KPO Pro kan ook aan elkaar geklikt of geschoven worden waardoor een strakke montage mogelijk wordt. Hierbij speelt de diameter van de KPO Pro geen rol: 16mm en 19mm kunnen moeiteloos aan elkaar gekoppeld worden.

Voordelen

- ✓ Geschikt voor zowel flexbuis- als installatiebuisbevestiging
- ✓ Hartafstand gelijk aan de meest gangbare aansluitingen van inbouwdozen en meterkasten.
- ✓ Eenvoudig zijdelings koppelbaar (klikken of schuiven)
- ✓ Gatdiameter: 5 mm (slobgat) voor 4 mm zelf tappende schroeven
- ✓ Zeer hoge klemkracht, buizen verschuiven niet bij draadtrekken
- ✓ Verkrijgbaar in de kleuren lichtgrijs, crème/geel en donkergrijs (Hostaliet)
- ✓ Materiaal: PP, halogeenvrij

JMV aircobeugel

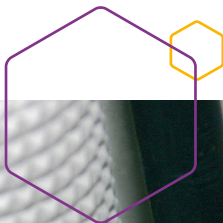

| Artikelnr. | Omschrijving | Type | VPE |
|------------|--------------------|------------------------|-----|
| 9300720 | Multileidingbeugel | Aircobeugel, kunststof | 50 |

JMV aircobeugel

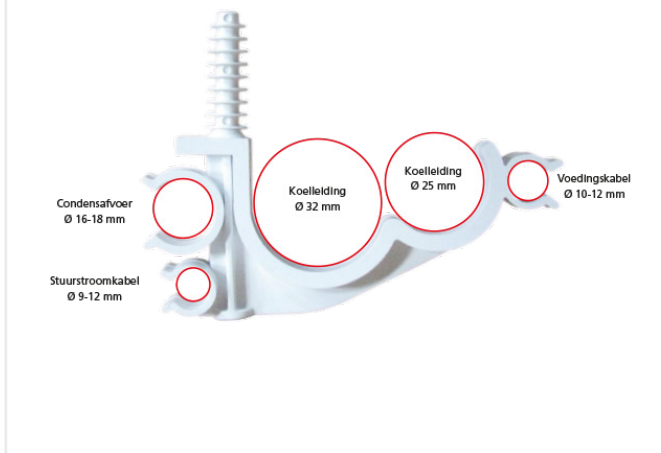

Met de aircobeugel van JMV kun je koelleidingen (25 en 32 mm), condensafvoer (16-18 mm), stuurstroomkabel (9-12 mm), en voedingskabel (10-12mm) tegelijkertijd monteren. Waar je voorheen meerdere beugels of zadels nodig had, is nu één beugel voldoende.

Belangrijkste voordelen en kenmerken

- ✓ Multi-leidingbeugel voor de installatie van koelleidingen van en naar airco-units, verwarmings- en ventilatiesystemen
- ✓ Geschikt voor zowel plafond- als muurmontage
- ✓ Snelle montage middels slagplug.
- ✓ Gat boren (rond 8 mm). Vast slaan. Klaar.

JMV spantklem

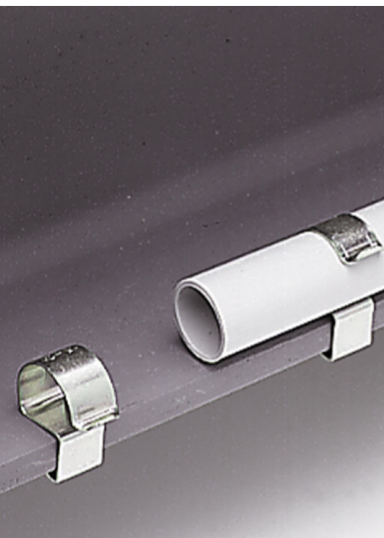

JMV spantklem



| Artikelnr. | Omschrijving | Type | Diameter kabel (mm) | Flensdikte (mm) | VPE | Omdoos |
|------------|---------------------|-----------|---------------------|-----------------|-----|--------|
| 9401210 | Spantklem voor buis | 69SK27 | 6-9 | 2-7 | 100 | 800 |
| 9401211 | Spantklem voor buis | 1014SK27 | 10-14 | 2-7 | 100 | 800 |
| 9401212 | Spantklem voor buis | 1521SK27 | 15-21 | 2-7 | 100 | 800 |
| 9401213 | Spantklem voor buis | 2232SK27 | 22-32 | 2-7 | 100 | 800 |
| 9401220 | Spantklem voor buis | 69SK812 | 6-9 | 8-12 | 100 | 800 |
| 9401221 | Spantklem voor buis | 1014SK812 | 10-14 | 8-12 | 100 | 800 |
| 9401222 | Spantklem voor buis | 1521SK812 | 15-21 | 8-12 | 100 | 800 |
| 9401223 | Spantklem voor buis | 2232SK812 | 22-32 | 8-12 | 100 | 800 |

Minder maten groter klembereik!

| Kabel dikte (mm) | Profiel dikte (mm) | | |
|------------------|--------------------|-------|--------|
| | 2 - 4 | 4 - 7 | 8 - 12 |
| 6 - 7 | | | |
| 8 - 9 | | | |
| 10 - 11 | | | |
| 12 - 14 | | | |
| 15 - 18 | | | |
| 19 - 24 | | | |
| 22 - 30 | | | |

| Kabel dikte (mm) | Profiel dikte (mm) | |
|------------------|--------------------|--------|
| | 2 - 7 | 8 - 12 |
| 6 - 9 | | |
| 10 - 14 | | |
| 15 - 21 | | |
| 22 - 32 | | |

Met de spantklem bevestig je snel buizen, kabels of leidingen aan een stalen (buiten)constructie. Door de slimme vormgeving van de klem heeft deze een groot klembereik, waardoor je met minder klemmen meer type buizen kan bevestigen.

Voordelen

- ✓ Voor snelle bevestiging van kabel en leidingwerk
- ✓ Groot klembereik: slechts 8 type klemmen voor buizen met een \varnothing 6 - 32 mm en flensdikte/profiel dikte 2-12 mm
- ✓ Materiaal: verenstaal (type 67S volgens norm EN10132)
- ✓ Oppervlaktebehandeling: elektrolytisch verzinkt, blank gepassiveerd Crill
- ✓ Uitsluitend voor statische belastingen.

Kabelbevestiging



Alternatief voor de kleine kabelgoot

Voor een nette installatie van grotere kabelbundels hebben we met Schnabl en JMV een ruime keuze aan beugels in het assortiment.

Voor schietmontage, met en zonder plug en in verschillende materialen (kunststof of staal), afmetingen en kleuren.

Bekijk de verschillende opties en montagemogelijkheden op de volgende pagina's.

Montagemogelijkheden

| Type kabelbevestiging | Montagewijze | Ondergrond | Aantal kabels (3 x 1,5 mm) | Bijzonderheden |
|-----------------------|---------------|--------------|----------------------------|--|
| KB 13 | Boormontage | Beton, steen | 13 | Alternatief voor kleine kabelgoot: achteraf kabels toe te voegen of te verwijderen |
| KB 26 | Boormontage | Beton, steen | 26 | Alternatief voor kleine kabelgoot: achteraf kabels toe te voegen of te verwijderen |
| KBS 20 | Schietmontage | Beton* | 26 | Alternatief voor kleine kabelgoot: achteraf kabels toe te voegen of te verwijderen |
| SH 40 | Boormontage | Beton, steen | 40 | Alternatief voor kleine kabelgoot; achteraf kabels toe te voegen of te verwijderen |
| SH 80 | Boormontage | Beton, steen | 80 | Alternatief voor kleine kabelgoot, achteraf kabels toe te voegen of te verwijderen |

| Type kabelbevestiging | Montagewijze | Ondergrond | Aantal kabels (3 x 1,5 mm) | Bijzonderheden |
|-----------------------|---------------|--|--|---|
| SHS 35 | Schietmontage | Beton, steen* | 35 | Zowel wand- als plafondbevestiging mogelijk dmv een schroef of DSN. |
| TA/TB 10 | Boormontage | Beton, steen, hout, metaal, op kabelgoot | 10 | Meerdere lagen kabels te bevestigen |
| TA/TB 20 | Boormontage | Beton, steen, hout, metaal, op kabelgoot | 20 | Meerdere lagen kabels te bevestigen |
| FKE | Boormontage | Beton, steen | 1 (5x16mm ² of 5x25mm ²) | Vlakbandkabel |
| Kapstokgoot | Boormontage | Beton, steen | 3.900 mm ² | Flexibel, minimale montagehoogte |

*Ook schroefbaar op hout en met schietmontage of de DSN duimnagel te bevestigen op beton.

Schnabl Kabelbeugel voor schietmontage - KBS20

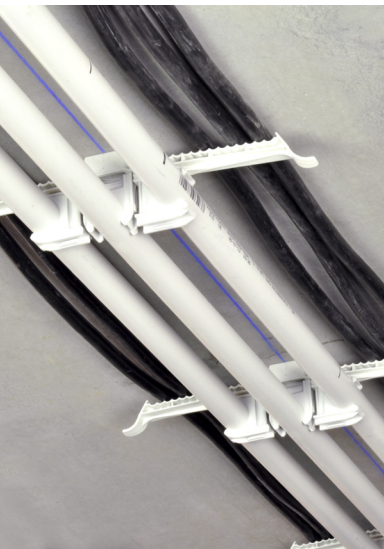

KBS

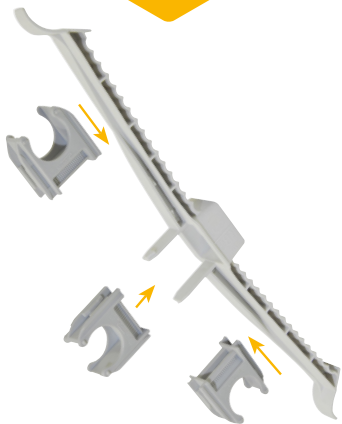

Met de Schnabl kabelbeugel voor schietmontage (KBS20) kun je grote hoeveelheden kabels en één of meerdere elektrabuizen in één beugel monteren. Met geschoten montage is dit razendsnel te realiseren. Het is dan ook bij uitstek geschikt voor stekbaar installeren. Je schuift eenvoudig 3 Euro-Clips aan de kabelbeugel waarbij op de flanken afwijkende maten mogelijk zijn.

| Artikelnr. | Type | Omschrijving | Combinaties mogelijk met | VPE |
|------------|-------|-------------------------------|--|-----|
| 230695 | KBS20 | Kabelbeugel geschoten montage | Alle Euro-Clips (EC19 / EC20 alleen in het midden) | 100 |

De KBS20 is met vrijwel elke gangbare schiethamer te monteren. Is een kleine kabelgoot te kostbaar of is er te weinig ruimte beschikbaar? Dan is de KBS20 multibeugel een kosten- en ruimtebesparend alternatief voor de kabelgoot.

Voordelen Kabelbeugel (KBS)

- ✓ Alternatief voor de kleine kabelgoot
- ✓ Ook te monteren met DSN duimnagel voor boorbevestiging (beton)
- ✓ Kabel en buismontage in één
- ✓ Siliconenvrij en zelfdovend
- ✓ Kostenbesparend tot wel 50%
- ✓ Tot 3 buizen in diverse afmetingen te monteren
- ✓ Temperatuurbestendigheid: -10°C tot +85°C
- ✓ Halogeenvrij, UV bestendig
- ✓ Schietbaar met alle gangbare schiethamers:



Installatieadvies

- ✓ Beugelafstand max. 30 cm
- ✓ Breedte 190 mm

Tip

Andere mogelijkheden voor geschoten montage zijn de Schnabl Schiet-Clip (SC, zie p. 20) en het Schnabl Schietplaatje (ESP, zie p. 30).



Schnabl Kabelbeugel met klemplug – KB

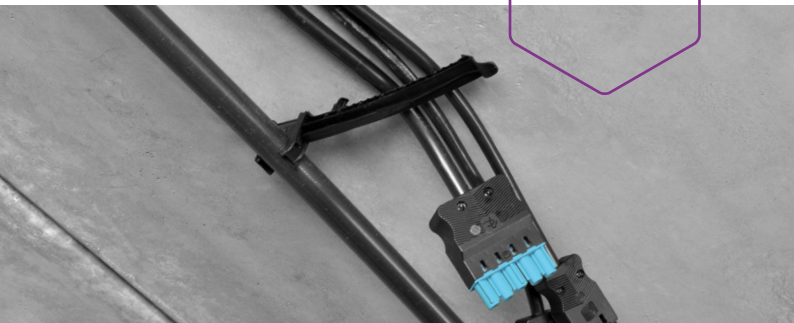

| Artikelnr. | Type | Uitvoering | Klemplug | Aantal kabels (3x1,5 mm) | VPE |
|------------|-------------|------------|--------------|--------------------------|-----|
| 230680 | KB 13 grijs | Enkel | met klemplug | 13 | 50 |
| 230681 | KB 13 zwart | Enkel | met klemplug | 13 | 50 |
| 230685 | KB 26 | Dubbel | met klemplug | 26 | 25 |

KB 26



KB 13 zwart

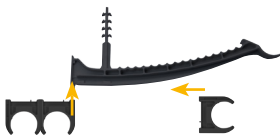

KB 13 grijs

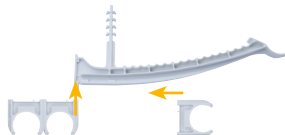

De Schnabl KB is een kabelbeugel met plug en geschikt voor boormontage. Deze is er in een enkele (KB13) en dubbele (KB26) variant om nog meer kabels tegelijk en netjes te bevestigen. De enkele variant is er in het grijs en zwart. Ideaal voor zichtmontage, bijvoorbeeld in industriële panden. Wil je liever geschoten monteren? Dan is er de KBS.

Voordelen

- ✓ Geschikt voor boorbevestiging
- ✓ Makkelijk en zonder gereedschap uit te breiden met de Schnabl Euro-Clip (voor buisbevestiging)
- ✓ Perfecte oplossing voor een nette installatie van data kabels
- ✓ Temperatuurbestendigheid: -10°C tot +85°C
- ✓ Halogeenvrij en UV bestendig

Installatieadvies

- ✓ Beugelafstand max. 30 cm

Schnabl Kabelbundelbeugel met klemplug – SH



| Artikelnr. | Type | Afmeting H x B (mm) | Uitvoering | VPE |
|------------|-------|---------------------|-------------------|-----|
| 230515 | SH 40 | 85 x 50 | Enkel | 100 |
| 230530 | SH 80 | 85 x 96 | Dubbel | 100 |
| 230517 | SHS35 | 58 x 50 | Enkel zonder plug | 100 |

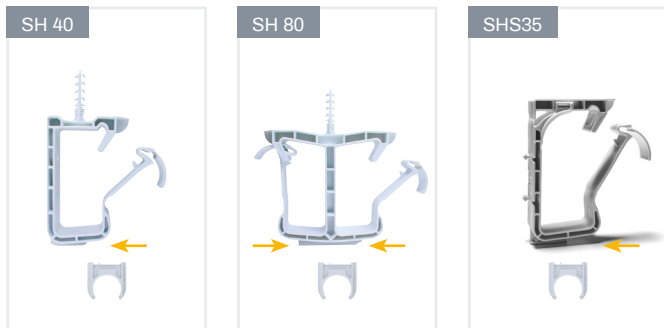

De Schnabl SH is leverbaar in een enkele (SH40) en dubbele (SH80) uitvoering. In beide gevallen kun je (ook achteraf) kabels toevoegen of verwijderen. Combineer je de SH met de Schnabl Euro-Clip, dan kan je zowel kabel als buis in dezelfde installatie kwijt.

Voordelen

- ✓ Ongeëvenaard Schnabl plug-principe
- ✓ Zeer geschikt voor grote hoeveelheden kabels. Een dataoplossing bij uitstek.
- ✓ Gemakkelijk te (her)-openen
- ✓ Gepatenteerde snelsluiting
- ✓ Stevige constructie door speciaal rugprofiel
- ✓ Te combineren met elke maat Euro-Clip voor buisbevestiging
- ✓ Temperatuurbestendigheid: -10 °C tot +85 °C
- ✓ Halogeenvrij

Installatieadvies

- ✓ Beugelafstand max. 30 cm
- ✓ Groene EC : voor noodverlichting en zorgcentrale meldsystemen
- ✓ Rode EC : specifiek voor brandmeldsystemen en beveiligingsinstallaties

Schnabl Kabelbeugel voor oprastersystemen - TB

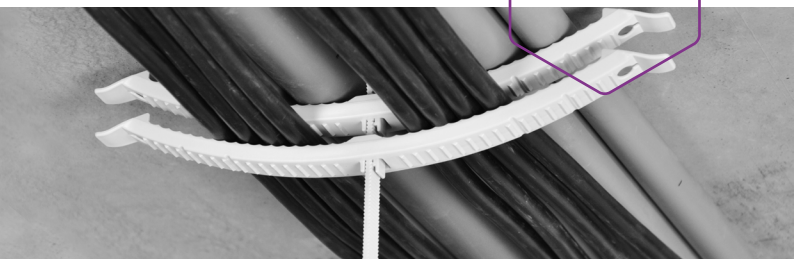

| Artikelnr. | Type | Omschrijving | VPE |
|------------|-----------|---|-----|
| 230790 | TB 10 | Kabelbeugel 100 mm | 50 |
| 230795 | TB 20 | Kabelbeugel 200 mm | 25 |
| 230760 | TAZ 30 | Rasteranker zonder klemplug (voor TAP) 30 mm | 100 |
| 230765 | TAZ 100 | Rasteranker zonder klemplug (voor TAP) 100 mm | 100 |
| 230770 | TA 30/25 | Rasteranker 30 mm, klemplug 25 mm | 100 |
| 230775* | TA 100/25 | Rasteranker 100 mm, klemplug 25 mm | 100 |
| 230780 | TA 30/55 | Rasteranker 30 mm, klemplug 55 mm | 100 |
| 230785* | TA 100/55 | Rasteranker 100 mm, klemplug 55 mm | 100 |
| 230750 | TAP1 | Voetplaat hout, Herakliet, metaal 35x 35 t.b.v. TAZ | 100 |
| 230755 | TAP2 | Voetplaat rasteranker kabelgoot, 35 x 16 t.b.v. TAZ | 100 |

*Op aanvraag leverbaar

TA+TB 10+TB 20

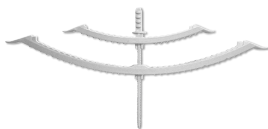

TAP 1



TAP 2



TAZ



De TB kabelbeugel is een uitkomst als aan het plafond of de goot onvoldoende ruimte is voor kabels. In combinatie met de ankerstrip (TA) is de kabelbeugel in hoogte verstelbaar. Afhankelijk van de lengte van de strip kun je meerdere lagen kabels over elkaar bevestigen en kabels met een grotere diameter kwijt. De uitvoering zonder plug kun je combineren met TAP voetplaatjes waardoor bevestiging met een tapper of houtschroef op plaatmateriaal mogelijk is. De TAP voetplaatjes zijn ook een oplossing voor het bevestigen van kabels aan de onderzijde van een (volle) kabelgoot.

Voordelen

- ✓ Snelle bevestiging
- ✓ Voor diverse ondergronden
- ✓ Veel kabels en buizen op 1 bevestiging mogelijk
- ✓ Meerdere beugels op 1 strip
- ✓ Kabels worden goed aangeklemd
- ✓ Uitermate geschikt voor besturingskabels
- ✓ Eenvoudige uitbreiding capaciteit kabelgoot
- ✓ Configuratie voor een kabelgoot: TB 10 (of 20) + TA 30 (of 100) + TAP 2

Schnabl FKE

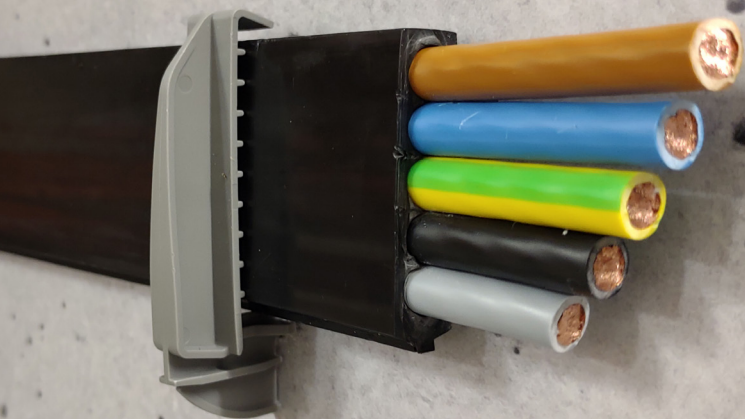

| Artikelnr. | Type | Omschrijving | VPE |
|------------|-------------|--------------|-----|
| 230397 | Donkergrijs | Beton, steen | 100 |
| 230398 | Lichtgrijs | Beton, steen | 100 |

Schnabl FKE



Efficiënt vlakbandkabels bevestigen

Snel vlakbandkabels monteren? De Schnabl FKE is de oplossing. Met deze Schnabl kabelbeugel bevestig je snel vlakbandkabels, die gebruikt worden voor bijvoorbeeld laadstations van elektrische voertuigen. Met de Schnabl FKE is het mogelijk om vlakbandkabels van 5x16mm² en 5x25mm² te installeren. Ook is het bevestigen van Euro-Clips eenvoudig, wat het mogelijk maakt om extra leidingen toe te voegen.

Meer doen in minder tijd

Kies je voor de Schnabl FKE, dan kies je voor tijdsbesparing. In tegenstelling tot traditionele oplossingen, hoef je met de FKE slechts één gat te boren. Daarnaast is het gebruik van losse pluggen en schroeven niet nodig. Kortom: minder handelingen én minder materiaal voor een muurvast resultaat.

Vlakbandkabels installeren in 4 stappen

- ✓ Boor een gat van Ø6mm
- ✓ Plaats de Schnabl FKE tot de helft in het geboorde gat
- ✓ Leg de kabel
- ✓ Nu kan de FKE volledig in het geboorde gat gedrukt worden

Optioneel

Voeg maximaal 2 Euro-Clips van gewenst formaat toe.

JMV kapstok draadgoot

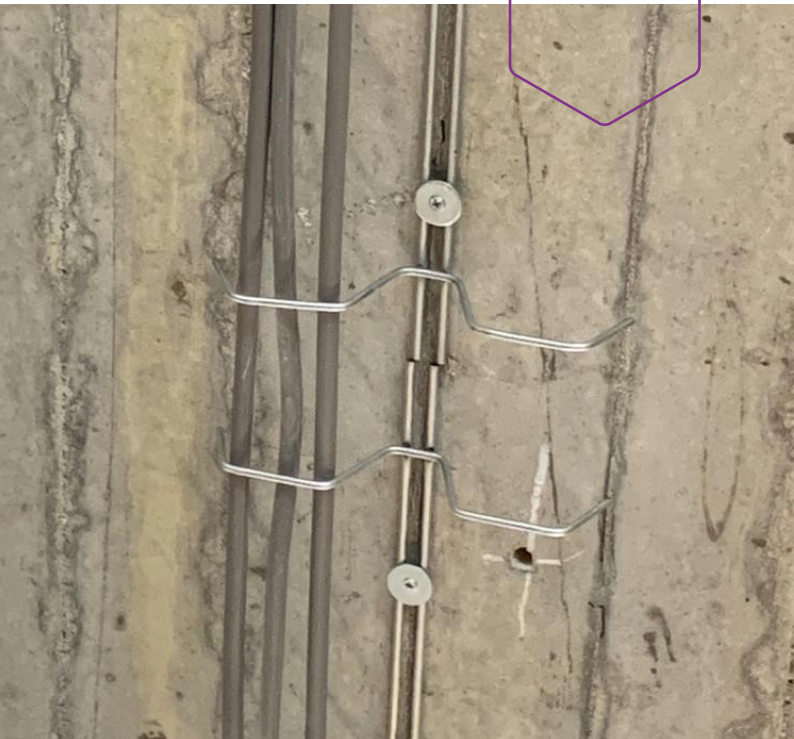

| Artikelnr. | Omschrijving | VPE |
|------------|---|-----|
| 9700891 | Draadgoot, verzinkt staal, 2000x50 mm | 10 |
| 9700892 | Verbindingsklem incl. schroef M6 en moer | 100 |
| 9700893 | Montageset voor plafondmontage met betonschroef 6 x 40 mm | 100 |

Kapstok draadgoot

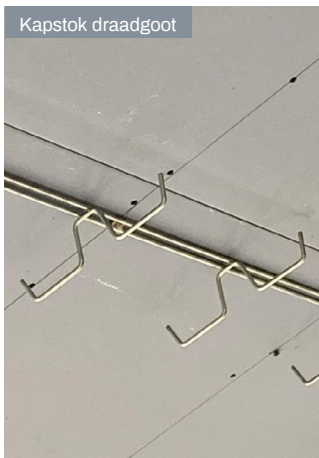

Verbindingsklem incl. schroef M6 en moer



Wil je bekabeling installeren op plaatsen waar slechts een minimale montagehoogte beschikbaar is? Kies dan voor de JMV kapstokgoot. Deze flexibele draadgoot bevestig je rechtstreeks aan de betonnen ondergrond en kun je zonder gereedschap aan de situatie aanpassen.

Voordelen

- ✓ Zeer geringe montagehoogte van slechts 55 mm
- ✓ Zonder gereedschap buigen, aftakken en kruisingen maken
- ✓ Eenvoudig extra kabels toe te voegen of te verwijderen
- ✓ Geen C-beugels, draadeinden of hoeksteunen nodig
- ✓ Mogelijkheid om te schieten
- ✓ Lichtgewicht en minimale opslagruimte nodig
- ✓ Voor plafondmontage.
- ✓ Te gebruiken icm montageset (art.nr. 9700893) en de verbindingsklem (art.nr. 9700892)

Hollewandbevestiging



Plug of schroef?

Een goede stevige bevestiging van buizen, armaturen of kabels op een holle wand kan soms een uitdaging zijn. Door gebruik te maken van de kwaliteitspluggen – en schroeven van de merken JMV en CELO hebben we oplossingen voor zowel de lichte als zwaardere bevestiging op een holle wand.

In de tabel op de volgende pagina zie je in één oogopslag welke oplossing je voor jouw project kan toepassen.

Ondergrond en type bevestiging

| Type bevestiging | Materiaal | Ondergrond | |
|--------------------------|------------------------------------|------------------|-------------------|
| | | Enkele gipsplaat | Dubbele gipsplaat |
| JMV HW-Pro inslagplug | Staal | ✓ | |
| JMV HW-Medium inslagplug | Staal | ✓ | |
| JMV HW-XL inslagplug | Staal | | ✓ |
| JMV HW-Maxi inslagplug | Staal | ✓ | |
| CELO Hollewandplug HRM | Staal, elektrolytisch verzinkt | ✓* | ✓* |
| CELO Gipsplaatwokkels | Staal, elektrolytisch verzinkt | ✓ | |
| CELO Tuimelschroeven | Nylon PA6, elektrolytisch verzinkt | ✓ | |
| CELO Universeelplug FX | Nylon PA6 | ✓ | |



*Geldt niet voor alle type CELO HRM hollewandpluggen. Zie het overzicht op p. 102.

| Ondergrond | | |
|----------------------------------|--------------------------|--------------------------|
| Driedubbel gips (tot 37,5 mm) | Gasbeton/ Cellenbeton | Multiplex/ spaanplaat |
| | | |
| | ✓ | |
| ✓* | | ✓* |
| | | |
| | ✓ | ✓ |

JMV inslagplug - HW

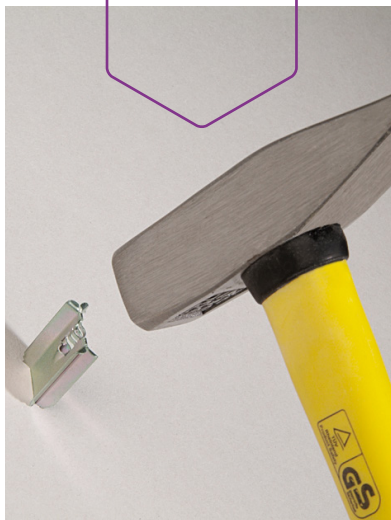
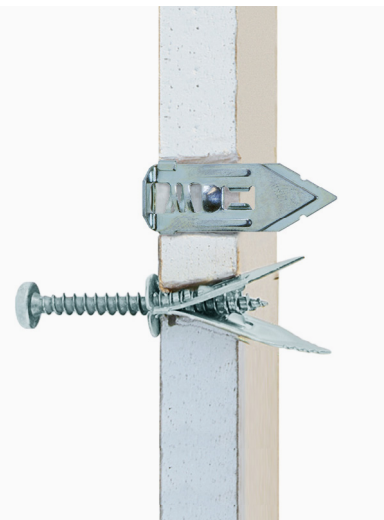

| Artikelnr. | Type | Diameter hout Schroef | Lengte hout-schroef | Toepassing | Uittrek waarde | VPE |
|------------|-----------|-----------------------|---------------------|--|----------------|-----|
| 9401001 | HW-Pro | Ø 3,5-4,5 mm | 30 mm | Gips (t/m 13 mm), Houtwolcement- plaat | 12,5 kg | 200 |
| 9401005 | HW-Medium | Ø 4,0-4,5 mm | 40 mm | Gips -12-16 mm) | 13 kg | 100 |
| 9401020 | HW-XL | Ø 4,5-5,0 mm | 45 mm | Gasbeton, Dubbelgips (t/m 26 mm) | 30 kg | 150 |
| 9401010 | HW-Maxi | Ø 4,5-5,0 mm | 50 mm | Gips (t/m 13 mm) | 20 kg | 100 |

HW-Pro



HW-Medium



HW-XL



HW-Maxi



De HW is een gipsplaatplug van JMV en een uitstekende basis voor de montage van bijvoorbeeld buisbevestigingen en armaturen, maar ook voor een schilderijen, fotolijsten, klokken etc.

De verschillende uitvoeringen zijn geschikt voor toepassing op gips, gasbeton, dubbelgips of houtwolcementplaat. Handig: je hoeft niet te boren en de plug is na montage nauwelijks zichtbaar. Wordt geleverd met schroef en ring.

Voordelen en kenmerken

- ✓ Snelle montage, boren is niet nodig
- ✓ Voor houtschroef met diameter 3,5 – 5,0 mm
- ✓ Stevige bevestigingsplug
- ✓ Vlakke afwerking
- ✓ Plug verankert zichzelf d.m.v. indraaien van de schroef.
- ✓ De plug draait niet mee bij het indraaien.
- ✓ Leverbaar in diverse maten
- ✓ Tot ca. 30 kg belasting mogelijk

CELO hollewandplug verzinkt HRM



| Artikelnr. | Omschrijving | Voor plaatdikte (mm) | Uittrek- waarde (kg) | Toepassing | VPE |
|------------|--------------------|----------------------------|----------------------------|-------------------------------------|-----|
| 508170 | Hollewandplug 4/20 | 3-20 | 15-25 | Multiplex, spaanplaat, enkelgips | 50 |
| 508179 | Hollewandplug 4/24 | 18-24 | 15 | Dubbelgips | 50 |
| 508171 | Hollewandplug 4/38 | 32-38 | 25 | Driedubbel gips (tot 37,5 mm) | 50 |
| 508172 | Hollewandplug 5/16 | 3-16 | 20-25 | Multiplex, spaanplaat, enkelgips | 50 |
| 508173 | Hollewandplug 5/32 | 14-32 | 35 | Dubbelgips | 25 |
| 508180 | Hollewandplug 5/45 | 32-45 | 35 | Driedubbel gips (tot 37,5 mm) | 25 |

Hollewandplug HRM



De CELO hollewandpluggen zijn de oplossing voor montage in gipsplaten, multiplex en spaanplaat. De metalen plug is voorzien van twee griptanden die meedraaien tijdens het monteren voorkomen. De plug is snel en eenvoudig te zetten door middel van een montagetang.

Voordelen

- ✓ Snel en eenvoudig te zetten
- ✓ Leverbaar in M4 tot M8
- ✓ Geschikt voor verschillende materialen, zoals multiplex, spaanplaat, enkelgips, dubbelgips en driedubbelgips tot 37,5 mm

| Artikelnr. | Omschrijving | Voor plaatdikte (mm) | Uittrekwaarde (kg) | Toepassing | VPE |
|------------|--------------------|----------------------|--------------------|----------------------------------|-----|
| 508174 | Hollewandplug 6/16 | 3-16 | 25-30 | Multiplex, spaanplaat, enkelgips | 25 |
| 508175 | Hollewandplug 6/32 | 14-32 | 35 | Dubbelgips | 25 |
| 508181 | Hollewandplug 6/45 | 32-45 | 40 | Driedubbel gips (tot 37,5 mm) | 25 |
| 508177 | Hollewandplug 8/16 | 3-16 | 25-40 | Multiplex, spaanplaat, enkelgips | 25 |
| 508178 | Hollewandplug 8/32 | 16-32 | 40 | Dubbelgips | 20 |
| 508176 | Montagetang | | | | 1 |

CELO GKD-GKDZ gipsplaatwokkels

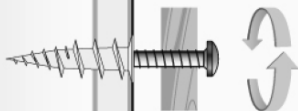

| Artikelnr. | Omschrijving | Pluglengte (mm) | Schroefdiameter (mm) | Toepassing en uittrekwaarde (kg) | VPE |
|------------|-------------------------------|-----------------|----------------------|--|-----|
| 508155 | Gipsplaatwokkel GKDZ metaal | 35 | 3 - 4,5 | Enkelgips (7 kg) | 50 |
| 508150 | Gipsplaatwokkel GKD kunststof | 28 | 4,5 | Enkelgips (8 kg) Dubbelgips (16 kg) | 50 |

GKD

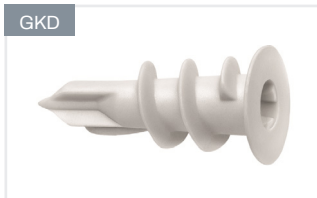

GKDZ



De GKDZ en GKD gipsplaatwokkels van CELO zijn de oplossing voor het bevestigen van ladingen tot 16kg in gipsplaten. De zelfborende wokkels zijn voorzien van een scherpe punt waardoor ze direct in het gips te boren zijn en voorboren niet nodig is. Het bevestigen van lampen, gordijnrails, kabelkanalen en soortgelijke lichte objecten aan gipsplaten is super eenvoudig met deze zelfborende gipsplaatpluggen.

Voordelen

- ✓ Leverbaar in metalen (GKDZ) en kunststof (GKD) variant
- ✓ Voorzien van scherpe boorpunt en zelfborend draad voor een vormvaste en nette montage
- ✓ Voorboren niet nodig (alleen bij toepassing op dubbele gipsplaat)
- ✓ Geschikt voor alle normale kruiskop bits

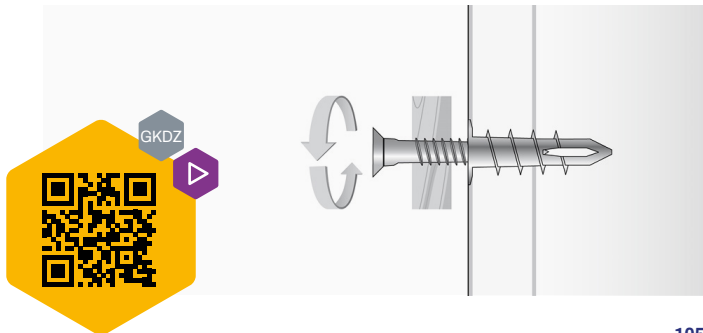

CELO FX-pluggen

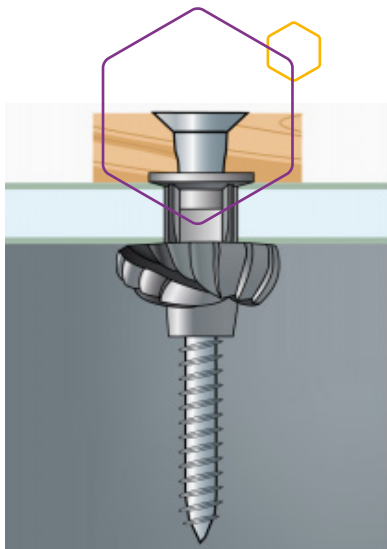
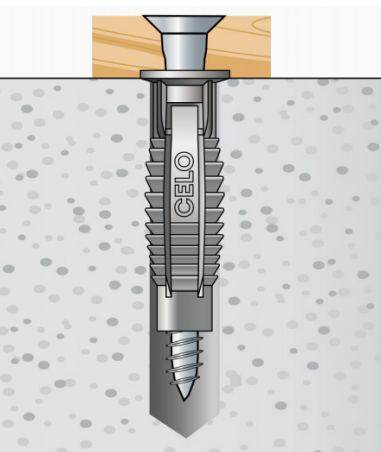

| Artikelnr. | Omschrijving | Boorgat diameter (mm) | Schroef-diameter (mm) | Uittrek-waarde (kg) | Toepassing | VPE |
|------------|-------------------|-----------------------|-----------------------|---------------------|----------------------------------|-----|
| 500124 | Universeelplug FX | 5 | 2,5 – 4 | 3 – 20 | (cellen)beton, steen, gips, hout | 100 |
| 500126 | Universeelplug FX | 6 | 3,5 – 5 | 5 - 47 | (cellen)beton, steen, gips, hout | 100 |
| 500128 | Universeelplug FX | 8 | 4,5 – 6 | 10 - 60 | (cellen)beton, steen, gips, hout | 100 |
| 500130 | Universeelplug FX | 10 | 6 – 8 | 16 - 128 | (cellen)beton, steen, gips, hout | 50 |
| 500132 | Universeelplug FX | 12 | 8 - 10 | 28 - 191 | (cellen)beton, steen, gips, hout | 25 |

FX-pluggen



De universele pluggen van CELO zijn geschikt voor vrijwel alle ondergronden. Het ontwerp is zo gemaakt dat hij zich uitzet in volle materialen als steen of beton en in het geval van een holle wand zichzelf opdraait tot een prop. De plug is voorzien van vier gripranden ter voorkoming van het slippen van de plug in het boorgat en heeft een kraag die ervoor zorgt dat de plug niet door het materiaal heen gedrukt wordt. De plug is gemaakt van hoogwaardig kunststof dat niet verouderd en een lange levensduur garandeert.

Voordelen

- ✓ Zowel in volle ondergronden als in holle ruimtes te gebruiken
- ✓ Draait niet bij het vastschroeven vanwege zijn vier gripranden
- ✓ Geschikt voor vrijwel alle ondergronden
- ✓ Leverbaar in diverse pluglengtes 25 mm t/m 60 mm
- ✓ Te bevestigen met zowel hout-, spaanplaat- als zelftappende schroeven

Stekerbaar installeren

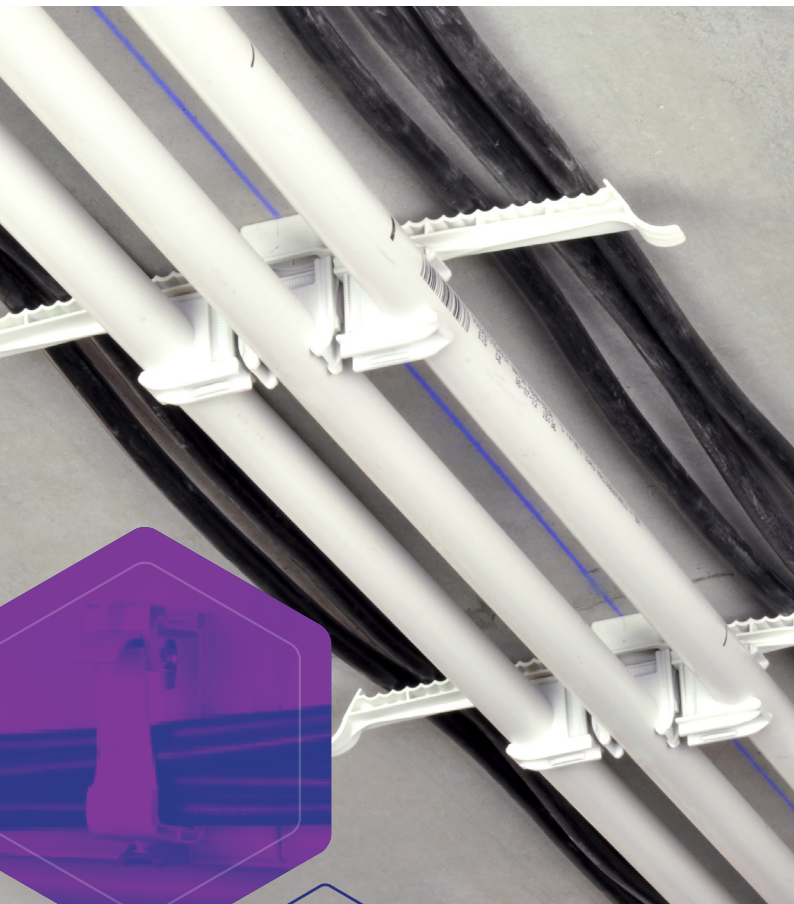



Het gemak van stekerbaar installeren

Snel installeren met een minimale arbeidsintensiviteit en zo min mogelijk faalkosten. Dat is stekerbaar installeren! Door prefab onderdelen, plug-en-play installatie en volledige pre-engineering kun je op de bouw tot wel 10x sneller installeren ten opzichte van een conventionele installatie. Met het AC166G en AC164-systeem van Adels-Contact kun je een volledige stekerbare (verlichtings)installatie realiseren.

Heb je een project onderhanden die je stekerbaar wil installeren? Onze specialisten komen graag bij je langs voor een vrijblijvend advies. Liever direct een projectie laten maken. Ook dat kan. Nieuwsgierig naar wat stekerbaar installeren voor jou kan betekenen en wat onze projectaanpak inhoudt? Scan de QR-code.

Adels snoeren

Een beknopt overzicht van de meest verkochte Adels snoeren voor stekerbare installaties vind je op de volgende twee pagina's. Bekijk de volledige snelkeuzekaart met de QR-code of kijk op onze website.



3-polige snoeren

| | Eca | Dca | Cca | B2ca |
|---|-----------|-----------|-----------|-----------|
| Omschrijving | Bestelnr. | Bestelnr. | Bestelnr. | Bestelnr. |
| AC 166 VLCG/315 - koppelsnoer voorzien van male stekker en female contrastekker | | | | |
| 3-polig, 1,5mm ² , 100cm, zwart | 1804612 | 1805065 | 1804970 | 1805311 |
| 3-polig, 1,5mm ² , 200cm, zwart | 1804614 | 1804682 | 1804971 | 1805312 |
| 3-polig, 1,5mm ² , 300cm, zwart | 1804615 | 1804683 | 1804972 | 1805313 |
| 3-polig, 1,5mm ² , 400cm, zwart | 1804616 | 1804685 | 1804973 | 1805314 |
| 3-polig, 1,5mm ² , 500cm, zwart | 1804617 | 1804686 | 1804974 | 1805315 |
| AC 166 ALCGS/315 - aansluitsnoer voorzien van male stekker met kabeluiteinde van 39mm ontmanteld en 9 mm gestript (L,N,PE) | | | | |
| 3-polig, 1,5mm ² , 50cm, zwart | 1804834 | 1805232 | 1805470 | 1805427 |
| 3-polig, 1,5mm ² , 100cm, zwart | 1804580 | 1804664 | 1804965 | 1805327 |
| 3-polig, 1,5mm ² , 200cm, zwart | 1804581 | 1804668 | 1804966 | 1805328 |
| 3-polig, 1,5mm ² , 300cm, zwart | 1804582 | 1805230 | 1804967 | 1805329 |
| 3-polig, 1,5mm ² , 400cm, zwart | 1804583 | 1805054 | 1804968 | 1805330 |
| 3-polig, 1,5mm ² , 500cm, zwart | 1804584 | 1805231 | 1804969 | 1805331 |
| AC 166 ALCGB/315 - aansluitsnoer voorzien van female contrastekker met kabeluiteinde van 39mm ontmanteld en 9 mm gestript (L,N,PE) | | | | |
| 3-polig, 1,5mm ² , 300cm, zwart | 1804653 | 1804701 | 1804962 | 1805324 |
| 3-polig, 1,5mm ² , 500cm, zwart | 1805375 | 1805376 | 1804964 | 1805326 |

AC 166 VLCG/315 + 325



AC 166 ALCGS/315



AC 166 NLCGB/315



AC 166 ALCGB/315

AC 166 NLCGB/315 - netsnoer voorzien van schuko stekker en female contrastekker

| | | | | |
|--|---------|--|--|--|
| 3-polig, 1,5mm ² , 100cm, zwart | 1804712 | | | |
| 3-polig, 1,5mm ² , 200cm, zwart | 1804714 | | | |
| 3-polig, 1,5mm ² , 300cm, zwart | 1804715 | | | |
| 3-polig, 1,5mm ² , 500cm, zwart | 1804717 | | | |

AC 166 VLCG/325 - koppelsnoer voorzien van male stekker en female contrastekker

| | | | | |
|--|---------|---------|---------|---------|
| 3-polig, 2,5mm ² , 100cm, zwart | 1804634 | 1805216 | 1804990 | 1805317 |
| 3-polig, 2,5mm ² , 200cm, zwart | 1804635 | 1805217 | 1804991 | 1805318 |
| 3-polig, 2,5mm ² , 300cm, zwart | 1804636 | 1805218 | 1804992 | 1805319 |
| 3-polig, 2,5mm ² , 400cm, zwart | 1804637 | 1805219 | 1804993 | 1805320 |
| 3-polig, 2,5mm ² , 500cm, zwart | 1804638 | 1805256 | 1804994 | 1805321 |

3-polige snoeren

| | Eca | Dca | Cca | B2ca |
|--|------------------|-----------|-----------|-----------|
| Omschrijving | Bestelnr. | Bestelnr. | Bestelnr. | Bestelnr. |
| AC 166 VLCG/315 - koppelsnoer voor het aansluiten van schakelaars (voorzien van male stekker en female contrastekker) | | | | |
| 3-polig, 1,5mm ² , 300cm, bruin | 1805388 | zie B2ca | zie B2ca | 1805392 |
| 3-polig, 1,5mm ² , 500cm, bruin | 1805389 | zie B2ca | zie B2ca | 1805393 |
| AC 166 ALCGS/315 - aansluitsnoer, voor het aansluiten van schakelaars (voorzien van male contrastekker met kabeluiteinde van 39mm ontmanteld en 12 mm gestript (1,2,3)) | | | | |
| 3-polig, 1,5mm ² , 300cm, bruin | 1805394 | zie B2ca | zie B2ca | 1805398 |
| 3-polig, 1,5mm ² , 500cm, bruin | 1805395 | zie B2ca | zie B2ca | 1805399 |
| AC 166 VLCG/325 - koppelsnoer voorzien van male stekker en female contrastekker | | | | |
| 3-polig, 2,5mm ² , 100cm, zwart | 1804634 | 1805216 | 1804990 | 1805317 |
| 3-polig, 2,5mm ² , 200cm, zwart | 1804635 | 1805217 | 1804991 | 1805318 |
| 3-polig, 2,5mm ² , 300cm, zwart | 1804636 | 1805218 | 1804992 | 1805319 |
| 3-polig, 2,5mm ² , 400cm, zwart | 1804637 | 1805219 | 1804993 | 1805320 |
| 3-polig, 2,5mm ² , 500cm, zwart | 1804638 | 1805256 | 1804994 | 1805321 |
| Losse componenten en verdelers | | | | |
| Omschrijving | Artikel | Bestelnr. | VPE | |
| Steker vlak male, 3-polig, 1,5mm ² , zwart | AC 166 GSTF/ 315 | 1804428 | 10 | |
| Steker vlak female, 3-polig, 1,5mm ² , zwart | AC 166 GBUF/ 315 | 1804470 | 10 | |
| Steker vlak male, 3-polig, 2,5mm ² , zwart | AC 166 GSTF/ 325 | 1804436 | 10 | |
| Steker vlak female, 3-polig, 2,5mm ² , zwart | AC 166 GBUF/ 325 | 1804478 | 10 | |
| T-verdeler, 3-polig, 1 in / 2 uit, zwart | AC 166 GVTA 3/3 | 1805601 | 10 | |
| T-splitter + aansluitsnoer, 2-polig 0,75mm ² , 30cm, Dca | | 1804920 | 1 | |
| T-splitter + aansluitsnoer, 3-polig 0,75mm ² , 30cm, Eca Halogeenvrij | | 1804921 | 1 | |
| H- verdeler zwart, 1 in - 3 uit, snelmontage* | AC 166 GVH 4/ 3 | 1804910 | 1 | |
| H-verdeler zwart, 1 in - 5 uit, snelmontage* | AC 166 GVH 6/ 3 | 1804911 | 1 | |
| H-verdeler zwart, 1 in - 3 uit | AC 166 GVH 4/ 3 | 1804913 | 1 | |
| H-verdeler zwart, 1 in - 5 uit | AC 166 GVH 6/ 3 | 1804914 | 1 | |
| Vergrendeling tbv stekker los, wit, 3 als 5-polig | AC 166 VSF | 1804539 | 100 | |

AC 166 VLCG/315



AC 166 ALCGS/315



AC 166 VLCG/325



AC 166 GSTF/ 315 + 325



AC 166 GBUF/ 315 + 325



AC 166 GVTA 3/3



T-splitter



AC 166 GVH 4/ 3 + 6/ 3

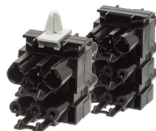

AC 166 GVH 4/ 3 + 6/ 3



AC 166 VSF



Adels H-verdeler icm Schnabl

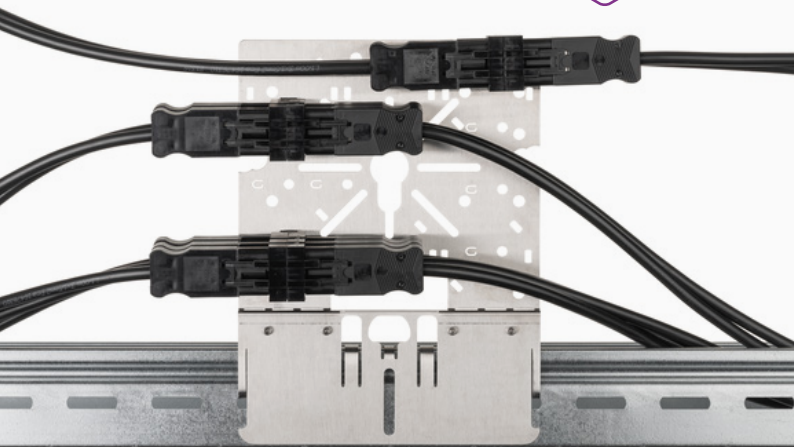
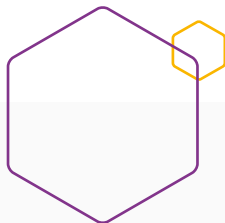

| Artikelnr. | Omschrijving | Kleur | VPE |
|------------|--|-------|-----|
| 1804910 | H-verdeler, 1 in 3 uit, Schnabl-snelmontage* | zwart | 1 |
| 1804911 | H-verdeler, 1 in 5 uit, Schnabl-snelmontage* | zwart | 1 |
| 1804913 | H-verdeler, 1 in 3 uit, schroefmontage | zwart | 1 |
| 1804914 | H-verdeler, 1 in 5 uit, schroefmontage | zwart | 1 |

* Geleverd zonder Schnabl bevestigingscomponenten

H-verdeler met Schnabl snelmontage

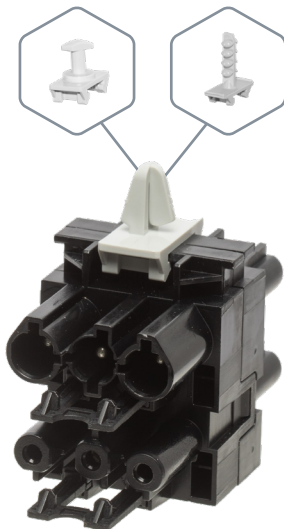

V.l.n.r.: ECV , ESD , ESV

De H-verdeler kan worden toegepast om de voeding over bijvoorbeeld armaturen en wandcontactdozen te verdelen. De compacte constructie maakt dat de h-verdeler ideaal is voor installaties waar beperkte ruimte beschikbaar is zoals bijvoorbeeld in holle wanden, langs kabelgoten en bij verlaagde plafonds.

De H-verdeler is verkrijgbaar als schroefmontage en als snelmontage variant. De snelmontage producten zijn te combineren met de Schnabl ESD (p. 26), EDV (p. 34), ESV (p. 34) en de EVC (p. 40). Klik deze aan de onderzijde vast en monteer direct op beton, aan een kabelgoot of op een zakleidingplaat. Als dat geen slim & snel installeren is!

Adels snoeren voor DALI verlichting

Wil je verlichting stekerbaar installeren?

Met Adels hebben we alles in huis wat je nodig hebt.

Van snoeren tot T-splitters en verdeelkasten.

Je kan kiezen voor de 5-polige blauwe DALI aansluiting als je de verlichting digitaal wil aansturen.



DALI is de wereldwijde standaard én de oplossing om de communicatie tussen armaturen en apparaten te regelen en besturen. Wil je één DALI signaal over meerdere groepen aansluiten waarbij de voeding verdeeld wordt? Kies dan voor de AC164 2-polige serie. Bekijk het hele Adels assortiment op onze website.

| | Eca | Dca | Cca | B2ca |
|--|-----------|-----------|-----------|-----------|
| Omschrijving | Bestelnr. | Bestelnr. | Bestelnr. | Bestelnr. |
| AC 166 VLCG/515 Dali - koppelsnoer voorzien van male stekker en female contrastekker | | | | |
| 5-polig, 1,5mm ² , 200 cm | 1805029 | 1805273 | zie B2ca | 1805353 |
| 5-polig, 1,5mm ² , 300cm | 1805036 | 1805382 | zie B2ca | 1805354 |
| 5-polig, 1,5mm ² , 500cm | 1805380 | 1805381 | zie B2ca | 1805368 |
| AC 166 ALCGS/515 Dali - aansluitsnoer voorzien van male stekker met kabeluiteinde van 52 mm ontmanteld en 9 mm gestript (L,N, PE, -, +) | | | | |
| 5-polig, 1,5mm ² , 50cm | 1804603 | 1805472 | zie B2ca | 1805499 |
| 5-polig, 1,5mm ² , 300cmt | 1804737 | 1805373 | zie B2ca | 1805371 |
| 5-polig, 1,5mm ² , 500cm | 1805385 | 1805374 | zie B2ca | 1805372 |
| AC 166 ALCGB/515 Dali - aansluitsnoer voorzien van female contrastekker met kabeluiteinde van 52mm ontmanteld en 9 mm gestript (L, N, PE, -, +) | | | | |
| 5-polig, 1,5mm ² , 50 cm | 1804679 | 1805473 | zie B2ca | 1805474 |

AC 166 VLGG/515 Dali



AC 166 ALCGS/515 Dali



AC 166 ALOGB/515 Dali



T-verdeler



T-splitter met aansluitsnoer



Losse componenten - voor verlichting met DALI aansturing

| Omschrijving | Artikel | Bestelnr. | VPE |
|---|------------------|-----------|-----|
| Steker vlak male, 5-polig, 1,5mm | AC 166 GBUF/ 515 | 1805038 | 1 |
| Steker vlak female, 5-polig, 1,5mm | AC 166 GSTF/ 515 | 1805039 | 1 |
| T-verdeler, 5-polig, 1 in / 2 uit | AC 166 GVT 3/ 5 | 1805037 | 1 |
| T-splitter, aansluitsnoer, 5-polig 0,75mm ² , 30cm | | 1804922 | 1 |
| Vergrendeling, wit, voor zowel 3 als 5-polig | AC 166 VSF | 1804539 | 100 |

Wiska WHK 608 kabeldozen met chassisdelen



| Artikelnr. | Omschrijving | Type | Afmeting (lxdxb) | VPE |
|------------|----------------------------|---------------------|------------------|-----|
| 560143 | Opbouwdoos connectordeksel | WHK 608SD | 108x15x98 mm | 5 |
| 560124 | Opbouwdoos met chassisdeel | WHK 608SD 1x3-polig | 108x15x98 mm | 5 |
| 560123 | Opbouwdoos met chassisdeel | WHK 608SD 2x3-polig | 108x15x98 mm | 5 |
| 560132 | Opbouwdoos met chassisdeel | WHK 608SD 3x3-polig | 108x15x98 mm | 5 |
| 560125 | Opbouwdoos met chassisdeel | WHK 608SD 4x3-polig | 108x15x98 mm | 5 |
| 560122 | Opbouwdoos onderbak | WHK 608U | 108x57x98 mm | 5 |

WHK 608



De WHK 608 kabeldoos van Wiska wordt veel toegepast voor elektrotechnische installaties in de utiliteitsbouw. Uniek is het grote aantal aansluit- en bevestigingsmogelijkheden voor Schnabl. De onderbak heeft namelijk geïntegreerde Slimfix adapters waarmee je eenvoudig een ECV of SGC kan bevestigen. De kabeldoos kan je zo snel en zonder gereedschap aan een draadeind, op een schetsplaat of aan buis bevestigen.

Voordelen

- ✓ Te monteren met 6 mm Schnabl DSN duimnagel klempug
- ✓ Ook geschikt voor schietmontage
- ✓ Directe montage op kabel- of draadgoot mogelijk
- ✓ Totaal 8 chassisdelen voor stekerbaar installeren mogelijk in één deksel

Schakel- en verdeelboxen

Naast de kabeldozen hebben wij ook diverse platte schakel- en verdeelboxen voor het schakelen van verlichting en/of het verdelen van stroom.

Door de geringe hoogte zijn ze ideaal voor verwerking in holle wanden of op systeemplafonds. Bekijk onze website voor onze schakel- en verdeelboxen voor stekerbaar installeren.

Slim & Snel Installeren





Passende oplossingen voor jou

Onze specialisten weten wat er in de markt gebeurt en zijn dagelijks op pad om - samen met jou en onze leveranciers - nieuwe producten en oplossingen te ontwikkelen die jou in je dagelijkse werk helpen. Denk aan oplossingen voor stekerbare installaties, verspanend gereedschap, verankeringsystemen, geschoten bevestiging en slimme bevestigingsoplossingen voor diverse ondergronden.

Heb je een vraagstuk waar je tegenaan loopt? Neem contact op met onze specialisten en we denken graag met je mee. De afgelopen jaren hebben we al diverse klant specifieke producten ontwikkeld, waarvan velen inmiddels niet meer weg te denken zijn uit ons standaard assortiment. Bekijk de voorbeelden op onze website.

Op de volgende pagina's lichten we een aantal oplossingen uit.

JMV Universele montageplaat

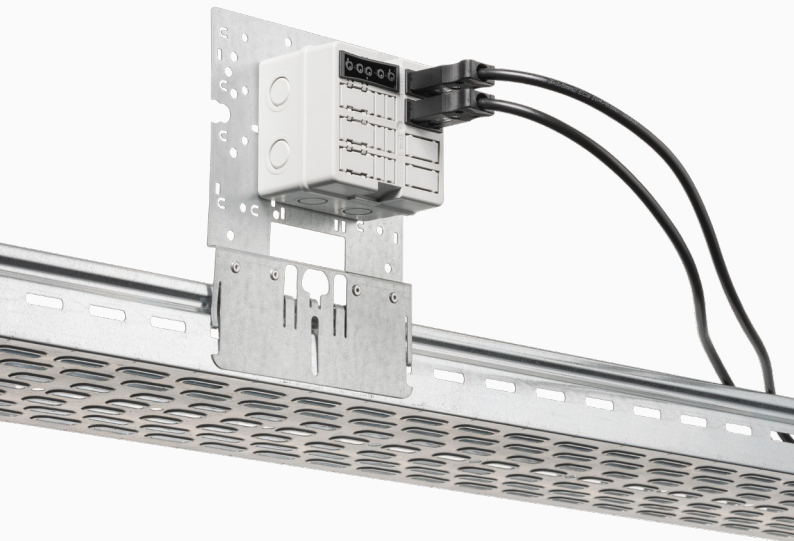
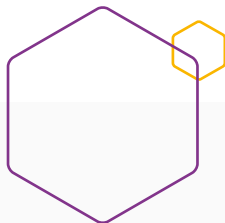

| Artikelnr. | Omschrijving | Toepassing | VPE |
|------------|--|------------------------|-----|
| 9600500 | Universele montageplaat, schetsplaat, verzinkt | Voor kabelgoot montage | 15 |

Universele montageplaat

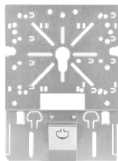

Dit is echt een voorbeeld van slim en snel installeren! Want met deze universele schetsplaat kan je alle draad- en kabelgoten, flexbuis en alle gangbare kabeldozen monteren. Zelfs voor stekerbare oplossingen is dit een veelgebruikte toepassing. Bevestigen gaat heel gemakkelijk zonder gereedschap: je klikt de schetsplaat horizontaal of verticaal op de kabelgoot of draadgoot.

Buis bevestigen?

Wil je buis aan de kabelgoot bevestigen? Ook dat kan snel en eenvoudig. Klik de Schnabl ESV (art.nr. 230811) aan de schetsplaat. Schuif vervolgens de Schnabl Euro-Clip er op en bevestig de buis aan de buitenzijde van de goot. Een nette en strakke installatie is het resultaat.

Voordelen

- ✓ Geschikt voor alle kabel- en draadgoten
- ✓ Geschikt voor alle gangbare kabeldozen zoals WHK608, AK2 en HAF3640
- ✓ Geschikt voor stekbaar installeren
- ✓ Geïntegreerde trekontlasting voor flexbuis 16 en 19 mm
- ✓ Te combineren met de Schnabl Euro-Clip (ESV) voor buismontage
- ✓ Click-in montage, zowel horizontaal als verticaal (ideaal als de ruimte tussen goot en plafond minimaal is)
- ✓ Voor montage van besturingskasten (zonweringskasten, aardingskasten)
- ✓ Op aanvraag is elke montageplaat ook verkrijgbaar in RVS 304, ideaal voor de voedingsmiddelenindustrie (HACCP)

JMV zakleidingplaat

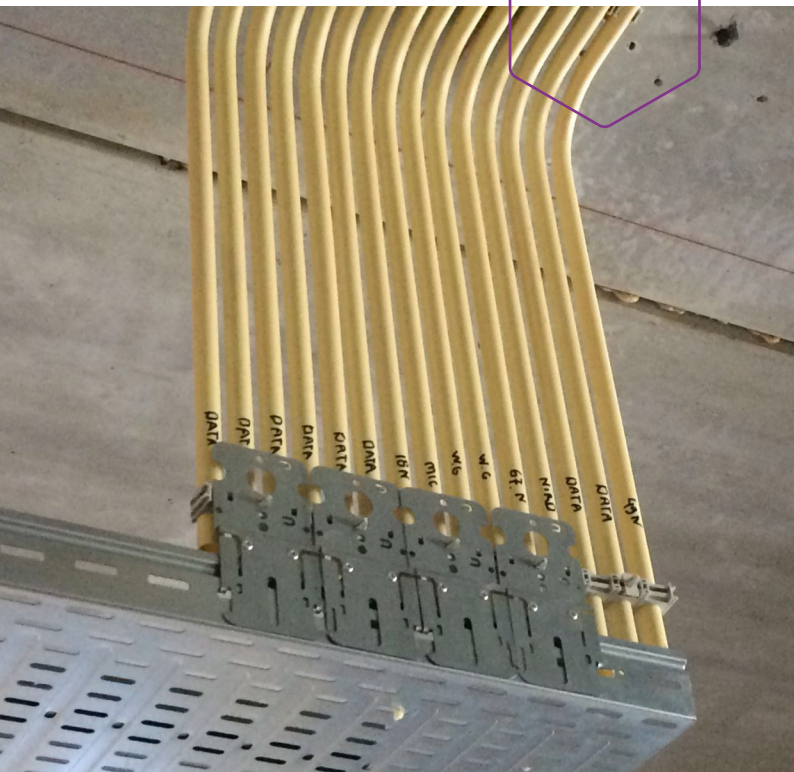

| Artikelnr. | Omschrijving | Toepassing | VPE |
|------------|-----------------|------------------------|-----|
| 9600100 | Zakleidingplaat | Voor kabelgoot montage | 10 |

Zakleidingplaat



Net als de grotere universele montageplaat (art.nr. 9600500) is deze schetsplaat geschikt voor alle draad- en kabelgoten, flexbuis, diverse kabeldozen en ook voor stekerbare oplossingen. Door het compacte formaat is de zakleidingplaat ideaal als de ruimte tussen de goot en het plafond minimaal is. Bepvestigen gaat heel gemakkelijk zonder gereedschap: je klikt eenvoudig de schetsplaat op de kabelgoot of draadgoot..

Buis bevestigen?

Wil je buis aan de kabelgoot bevestigen? Ook dat kan snel en eenvoudig. Klik de Schnabl ESV (art.nr. 230811) aan de schetsplaat. Schuif vervolgens de Schnabl Euro-Clip er op en bevestig de buis aan de buitenzijde van de goot. Een nette en strakke installatie is zo gegarandeerd.

Voordelen

- ✓ Compact formaat (76 mm breed en 160 mm hoog)
- ✓ Geschikt voor alle kabel- en draadgoten en flexbuis
- ✓ Geschikt voor stekbaar installeren
- ✓ Geschikt voor kabeldozen type WHK608, AK2 en HAF3640
- ✓ Geïntegreerde trekontlasting voor flexbuis 16 en 19 mm
- ✓ Te combineren met de Schnabl Euro-Clip (ESV) voor buismontage
- ✓ Click-in montage, zowel horizontaal als verticaal
- ✓ Op aanvraag is elke montageplaat ook verkrijgbaar in RVS316, ideaal voor de voedingsmiddelenindustrie (HACCP)

JMV dakplaatprofielhanger

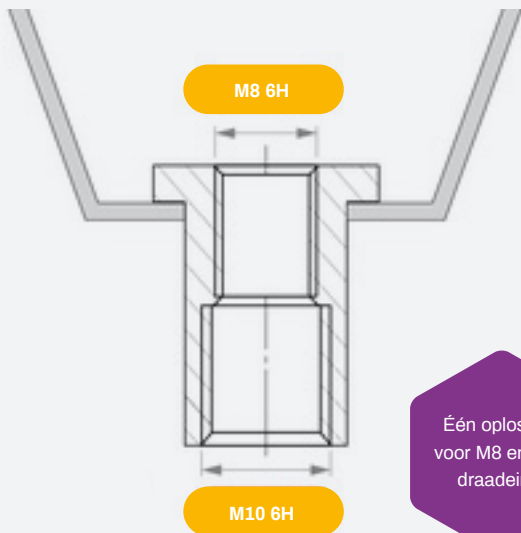

| Artikelnr. | Omschrijving | Toepassing | VPE |
|------------|------------------------|--------------------------------------|-----|
| 9004110 | Dakplaathanger V-model | Voor aansluiting M6 draadstang | 50 |
| 9004121 | Dakplaathanger V-model | Voor aansluiting M8 / M10 draadstang | 25 |

Dakplaatprofielhanger



Voor de bevestiging van kabels of kabelgoten aan dakplaten heeft JMV de oplossing: de JMV dakplaahtanger. Deze V-vormige dakplaahtanger/damwandprofielhanger heeft een bus met twee draaddiameters. Hiermee kan je zowel een M8 als een M10 draadeind of draadstang in de hanger (bus) schroeven om bijvoorbeeld draadgoten mee op te hangen. Twee losse dakplaatprofielhangers zijn niet meer nodig. Kortom: slim en snel installeren!

Veilig installeren gecombineerd met gebruiksgemak

De dakplaatprofielhanger is zo geconstrueerd dat de dwarspen nooit uit de hanger kan vallen, maar altijd blijft haken achter de vergrendeling in de pen. Dat betekent maximale veiligheid tijdens installeren op grotere hoogtes en gebruiksgemak.

Voordelen

- ✓ Eén oplossing voor M8/M10 draadeinden i.p.v. twee losse dakplaatprofielhangers (art.nr 9004121)
- ✓ Het M10 draadeind draait zichzelf vast in de bus
- ✓ Moer en dwarspen vergrendeld (dus niet verliesbare onderdelen)
- ✓ Maximale veiligheid tijdens het installeren op grotere hoogtes
- ✓ Fixeert zichzelf onder belasting
- ✓ Altijd de juiste variant voorhanden (nooit misgrijpen)
- ✓ Minimum dakplaatdikte 0,63 mm voor bevestiging aan trapeziumvormige dakplaten

JMV beschermprofielen

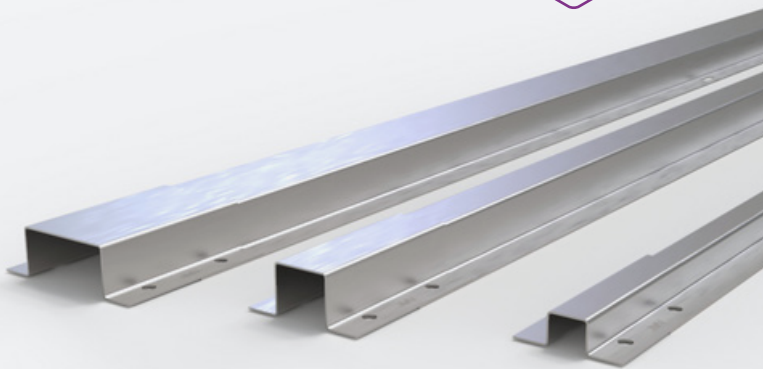

| Artikelnr. | Omschrijving | Type | VPE |
|------------|------------------------------------|---------------------|-----|
| 9200810 | Beschermprofiel RVS | 12x12 mm (inwendig) | 6 |
| 9200850 | Koppelstuk RVS tbv beschermprofiel | 12x12 mm | 3 |
| 9200800 | Beschermprofiel RVS | 20x20 mm (inwendig) | 6 |
| 9200851 | Koppelstuk RVS tbv beschermprofiel | 20x20 | 3 |
| 9200840 | Beschermprofiel RVS | 40x20 mm (inwendig) | 6 |
| 9200852 | Koppelstuk RVS tbv beschermprofiel | 40x20 | 3 |



Het beschermprofiel van JMV biedt een optimale bescherming voor kabel- en leidingwerk, buisinstallaties, aardingsinstallaties en bliksemafleiding. Het profiel kan worden toegepast op onder meer gevels of muren en beschermd tegen externe factoren zoals vandalisme en weersinvloeden. Het koppelstuk van JMV (leverbaar in verschillende afmetingen) maakt het mogelijk om twee, in het verlengde van elkaar, gemonteerde beschermprofielen aan elkaar te koppelen. De struiknaad is volledig afgedekt door het koppelstuk.

Voordelen en kenmerken beschermprofielen

- ✓ Uitgevoerd in 0,8 mm roestvast staal AISI 304
- ✓ Standaardlengte: 2.000 mm
- ✓ Koppelstuk om de stuikopeningen tussen de profielen af te dekken
- ✓ Voorzien van bevestigingslip 15 mm naar beide zijden
- ✓ Bevestiging: sleufgaten rond 5 x 10 mm (10 stuks)
- ✓ Op aanvraag in elke gewenste RAL kleur te poedercoaten
- ✓ Afwijkende maten en uitvoeringen op aanvraag leverbaar

Toepassingen

- | | |
|------------------------|---------------------------------------|
| ✓ Externe muurmontage | ✓ Hekwerken (toegangscontrole) |
| ✓ Gevelbekabeling | ✓ Telecomnetwerken |
| ✓ Beveiligingscamera's | ✓ Vloermontage (bij intern transport) |
| | ✓ Penitentiaire inrichting (PI) |

TIP QX4 hamerboor



| Artikelnr. | Omschrijving | Diameter boor (mm) | Snijlengte (mm) | Totale lengte boor (mm) | VPE |
|-------------|---------------|--------------------|-----------------|-------------------------|-----|
| T2605000115 | QX4 hamerboor | 5 | 50 | 115 | 1 |
| T2605000165 | QX4 hamerboor | 5 | 100 | 165 | 1 |
| T2605000215 | QX4 hamerboor | 5 | 150 | 215 | 1 |
| T2605000265 | QX4 hamerboor | 5 | 20 | 265 | 1 |
| T2605000315 | QX4 hamerboor | 5 | 250 | 315 | 1 |
| T2605000465 | QX4 hamerboor | 5 | 40 | 465 | 1 |

QX4 hamerboor



Boor je regelmatig in beton of steenachtige ondergronden, zoals graniet, natuursteen en marmer? Met de QX4 hamerboren van TIP kun je met minimale inspanning een zuiver rond gat boren. De boor, verkrijgbaar in SDS-plus en SDS-max, is voorzien van een vol hardmetalen boorkop, een scherpe centreerpunt en 4 snijkanten.

Ideaal in combinatie met de Schnabl Euro-Clips (zie p. 22), Schnabl DHI (zie p. 54), JMV beschermprofielen (zie p. 128) of bijvoorbeeld het bevestigen van Wiska kabeldozen direct op beton (zie p. 118),

Voordelen

- ✓ Geschikt voor zelfs de hardste ondergrond
- ✓ Met SDS-plus of SDS-max opnamesysteem
- ✓ Leverbaar in kleine (3,5 mm) diameter tot zeer grote diameters (30 mm)
- ✓ Lange levensduur
- ✓ Ook als handige 7-delige borenset verkrijgbaar (art.nr T260000000)

JMV montagerail

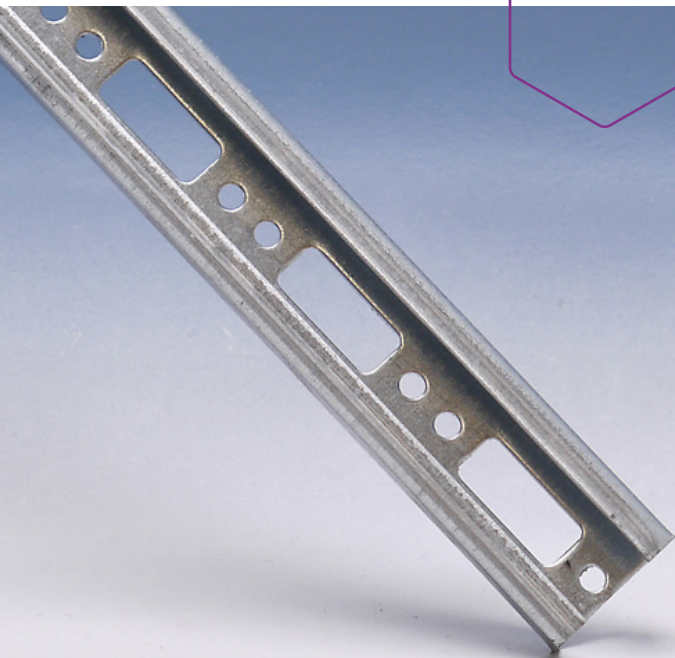
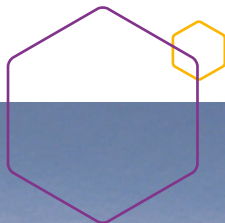

| Artikelnr. | Omschrijving | Type | Bijzonderheden | VPE |
|------------|----------------------|-----------|---------------------|-----|
| 9200900 | Ophangrail, verzinkt | 15/15x305 | Afmeting 30x15x2000 | 10 |
| 9200950 | Schuifmoer, verzinkt | M6 | | 100 |
| 9200960 | Schuifmoer, verzinkt | M8 | | 100 |
| 9200970 | Schuifmoer, verzinkt | M10 | | 100 |

Montagerail



Schuifmoer



De JMV ophangrail is een veelzijdige rail voor het ophangen of het bevestigen van verschillende appendages (kabelgoten, luchtkanalen). Je kan de rail aan het plafond of tegen de muur (horizontaal/verticaal) bevestigen. Gaten boren voor elke draadstang afzonderlijk is niet nodig. De JMV ophangrail (uitvoering DIN-rail 15 mm) is uitgevoerd in verzinkt staal en heeft een lengte van 2 meter.

Voordelen

- ✓ Maakt eenvoudige en snelle montage mogelijk
- ✓ Met sleufgaten voor verstelbare montage
- ✓ Zowel plafond als muurmontage mogelijk

Funcatiebehoudbevestiging

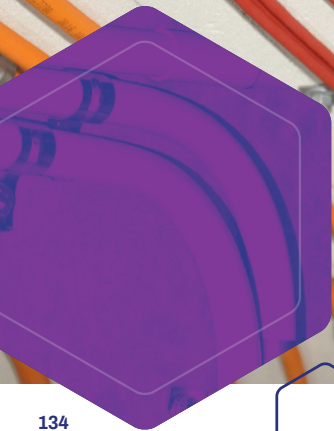



Functiebehoud bij brand

Om ervoor te zorgen dat o.a. brandmeldinstallaties, noodverlichting en ventilatiesystemen tijdens brand blijven functioneren moet naast de kabels en leidingen ook het bevestigingssysteem betrouwbaar zijn. Het JMV functiebehoud-bevestigingssysteem is *getest* en *certificeert*.

Een *greep* uit het assortiment vind je op de volgende pagina's. Heb je vragen over functiebehoud, bekijk dan eens onze online FAQ of download de speciale functiebehoud brochure.

JMV functiebehoudbeugel met schroefanker



Functiebehoudbeugel met schroefanker



| Artikelnr. | Omschrijving | Type | VPE |
|------------|---|-----------|-----|
| 9700806 | Functiebehoudbeugel met schroefanker, E30-E90 | 6 mm | 200 |
| 9700808 | Functiebehoudbeugel met schroefanker, E30-E90 | 8 mm | 200 |
| 9700810 | Functiebehoudbeugel met schroefanker, E30-E90 | 10 mm | 200 |
| 9700812 | Functiebehoudbeugel met schroefanker, E30-E90 | 12 mm | 150 |
| 9700814 | Functiebehoudbeugel met schroefanker, E30-E90 | 14 mm | 150 |
| 9700816 | Functiebehoudbeugel met schroefanker, E30-E90 | 16 mm | 150 |
| 9700819 | Functiebehoudbeugel met schroefanker, E30-E90 | 19 mm | 150 |
| 9700825 | Functiebehoudbeugel met schroefanker, E30-E90 | 25 mm | 100 |
| 9702816 | Functiebehoudbeugel met schroefanker, E30-E90 | 2 x 16 mm | 75 |
| 9702819 | Functiebehoudbeugel met schroefanker, E30-E90 | 2 x 19 mm | 75 |

| Artikelnr. | Omschrijving | Type | VPE |
|------------|-----------------------------------|------------------------|-----|
| 9700841 | Functiebehoudbeugel 16 mm | Betonschroef 6 x 28 mm | 150 |
| 9700842 | Functiebehoudbeugel 19 mm | Betonschroef 6 x 28 mm | 150 |
| 9700843 | Functiebehoudbeugel dubbel 2x19mm | Betonschroef 6 x 28 mm | 75 |

Functiebehoudbeugel dubbel met schroefanker



De JMV functiebehoud beugels met schroefanker zijn er in een enkele en dubbele variant. Hiermee kan je zowel signaal als installatiekabels in beton bevestigen.

Voordelen

- ✓ Functiebehoud E30 - E90 (30-90 minuten)
- ✓ Geschikt voor zowel signaal- als installatiekabel
- ✓ Leverbaar in een enkele variant (tot 3 kabels per beugel) en een dubbele variant (tot 6 kabels per beugel)
- ✓ Geschikt voor zowel wand- als plafondmontage
- ✓ Snel te installeren: Boren \varnothing 5 mm. Schroeven. Klaar.
- ✓ Geleverd inclusief SDS boor 5 mm, Torx bitje T25, instructie en schroefanker (5 x 40 mm)
- ✓ Alle functiebehoud bevestigingsbeugels en ophangpakketten zijn getest in overeenstemming met DIN4102-12.

Installatieadvies

Beugelafstand max. 500 mm bij E90. Voor een gedetailleerde montage-instructie, raadpleeg het bijbehorende systeemcertificaat.

JMV functiebehoudbeugel met inslaganker



Functiebehoudbeugel met inslaganker



| Artikelnr. | Omschrijving | Type | VPE |
|------------|--|-----------|------|
| 9700826 | Functiebehoudbeugel met inslaganker | 6 mm | 200 |
| 9700828 | Functiebehoudbeugel met inslaganker | 8 mm | 200 |
| 9700830 | Functiebehoudbeugel met inslaganker | 10 mm | 1000 |
| 9700832 | Functiebehoudbeugel met inslaganker | 12 mm | 1050 |
| 9700834 | Functiebehoudbeugel met inslaganker | 14 mm | 1050 |
| 9700836 | Functiebehoudbeugel met inslaganker | 16 mm | 150 |
| 9700839 | Functiebehoudbeugel met inslaganker | 19 mm | 150 |
| 9700845 | Functiebehoudbeugel met inslaganker | 25 mm | 100 |
| 9702836 | Functiebehoudbeugel dubbel met inslaganker | 2 x 16 mm | 75 |
| 9702839 | Functiebehoudbeugel dubbel met inslaganker | 2 x 19 mm | 75 |

Functiebehoudbeugel dubbel met inslaganker



De JMV functiebehoud beugels met schroefanker zijn er in een enkele en dubbele variant. Hiermee kan je zowel signaal als installatiekabels in beton bevestigen.

Voordelen

- ✓ Functiebehoud E30 - E90 (30-90 minuten)
- ✓ Geschikt voor zowel signaal- als installatiekabel
- ✓ Leverbaar in een enkele variant (tot 3 kabels per beugel) en een dubbele variant (tot 6 kabels per beugel)
- ✓ Geschikt voor zowel wand- als plafondmontage
- ✓ Snel te installeren: Boren \varnothing 5 mm. Inslaganker inslaan. Klaar.
- ✓ Geleverd inclusief SDS boor 5 mm, instructie en schroefanker (5 x 40 mm)
- ✓ Alle functiebehoud bevestigingsbeugels en ophangpakketten zijn getest in overeenstemming met DIN4102-12.

Installatieadvies

Beugelafstand max. 500 mm bij E90. Voor een gedetailleerde montage-instructie, raadpleeg het bijbehorende systeemcertificaat.

JMV functiebehoudbeugel met duimnagel (MDSN)



Functiebehoudbeugel met duimnagel (MDSN)

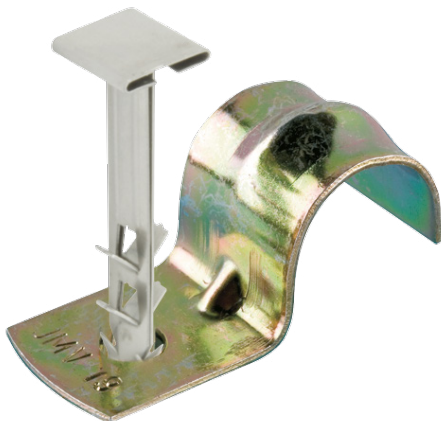

| Artikelnr. | Omschrijving | Type | VPE |
|------------|--|-----------|-----|
| 9700817 | Functiebehoudbeugel met duimnagel | 16 mm | 150 |
| 9700820 | Functiebehoudbeugel met duimnagel | 19 mm | 150 |
| 9700824 | Functiebehoudbeugel met duimnagel | 25 mm | 100 |
| 9702817 | Functiebehoudbeugel dubbel met duimnagel | 2 x 16 mm | 75 |
| 9702820 | Functiebehoudbeugel dubbel met duimnagel | 2 x 19 mm | 75 |

Functiebehoudbeugel dubbel met duimnagel (MDSN)



Nog sneller functiebehoudbeugels bevestigen? Kies dan voor de unieke beugels met duimnagel van JMV. Hiermee bespaar je wel 60% op de montage tijd: Boren. Nagel met de duim indrukken. Klaar

Voordelen

- ✓ Tot wel 60% besparing op de montagetijd.
- ✓ Functiebehoud E30 - E90 (30-90 minuten)
- ✓ Leverbaar in een enkele variant (tot 3 kabels per beugel) en een dubbele variant (tot 6 kabels per beugel)
- ✓ Geschikt voor zowel signaal- als installatiekabel
- ✓ Alleen geschikt voor beton
- ✓ Geschikt voor zowel wand- als plafondmontage
- ✓ Geleverd inclusief SDS boor 6 mm, instructie en duimnagel
- ✓ Alle functiebehoud bevestigingsbeugels en ophangpakketten zijn getest in overeenstemming met DIN4102-12.

Installatieadvies

Beugelafstand max. 500 mm bij E90. Voor een gedetailleerde montage-instructie, raadpleeg het bijbehorende systeemcertificaat.

JMV functiebehoudbeugel met houtschroef



Functiebehoudbeugel met houtschroef



| Artikelnr. | Omschrijving | Type | VPE |
|------------|-----------------------------------|------------------------|-----|
| 9700846 | Functiebehoudbeugel 16 mm | Houtschroef 6 x 80 mm | 150 |
| 9700849 | Functiebehoudbeugel 16 mm | Houtschroef 6 x 100 mm | 150 |
| 9700853 | Functiebehoudbeugel 16 mm | Houtschroef 6 x 120 mm | 150 |
| 9700847 | Functiebehoudbeugel 19 mm | Houtschroef 6 x 80 mm | 150 |
| 9700851 | Functiebehoudbeugel 19 mm | Houtschroef 6 x 100 mm | 150 |
| 9700854 | Functiebehoudbeugel 19 mm | Houtschroef 6 x 120 mm | 150 |
| 9700848 | Functiebehoudbeugel dubbel 2x19mm | Houtschroef 6 x 80 mm | 75 |
| 9700852 | Functiebehoudbeugel dubbel 2x19mm | Houtschroef 6 x 100 mm | 75 |
| 9700856 | Functiebehoudbeugel dubbel 2x19mm | Houtschroef 6 x 120 mm | 75 |

Functiebehoudbeugel met houtschroef dubbel



Deze functiebehoudbeugel met houtschroef kun je met een accuboormachine bevestigen. Schroeven. Klaar.

Voordelen

- ✓ Functiebehoud E30 - E90 (30-90 minuten)
- ✓ Leverbaar in een enkele variant (tot 3 kabels per beugel) en een dubbele variant (tot 6 kabels per beugel)
- ✓ Montage middels standaard accuboormachine
- ✓ Snel te installeren: Schroeven. Klaar.
- ✓ Geleverd inclusief Torx bitje T30 en instructieboekje
- ✓ Alle functiebehoud bevestigingsbeugels en ophangpakketten zijn getest in overeenstemming met DIN4102-12.

JMV functiebehoud verzamelbeugel

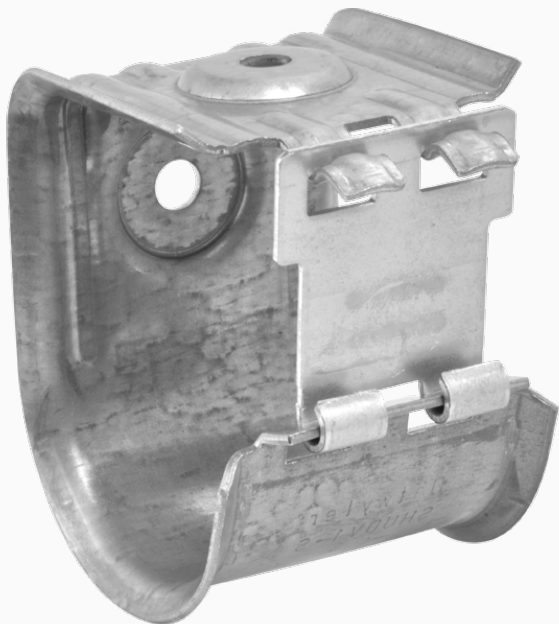
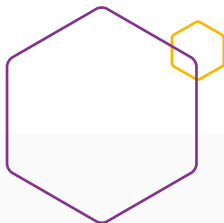

| Artikelnr. | Omschrijving | VPE |
|------------|--|-----|
| 9702845 | Functiebehoud verzameldeugel met inslagpen | 36 |

Functiebehoud verzamelbeugel



Een groot aantal kabels in één keer netjes bevestigen? Met de JMV functiebehoud-verzamelbeugel bevestig je tot 30 kabels per beugel. Snel en eenvoudig. Getest voor functiebehoud E30-E90. Gat boren. Inslagpen inslaan. Klaar

Voordelen

- ✓ Snel te installeren: gat boren Ø 6 mm, inslaganker inslaan, klaar
- ✓ Functiebehoud E30 - E90 (30-90 minuten)
- ✓ Geschikt voor zowel signaal- als installatiekabel
- ✓ Tot 30 installatiekabels per beugel! (zwaarste kabel altijd onder plaatsen!)
- ✓ Met geïntegreerde sluiting voor het eenvoudig bijvoegen van kabels
- ✓ Geschikt voor wand- en plafondmontage
- ✓ Geleverd inclusief inslagpen 32 mm en instructie

Installatieadvies

- ✓ Beugelafstand:
 - max. 800 mm voor E30 (afstand A, zie montagehandleiding),
 - max. 600 mm voor E90 (afstand A, zie montagehandleiding)

Aarding & potentiaalvereffening



JMV heeft een innovatief programma aardingsmaterialen die voldoen aan de normen die in Nederland gelden. Aardingsmaterialen gebruik je in verschillende situaties. Zo pas je hoofdaardrail bijvoorbeeld in de meterkast toe. In de badkamer werk je met potentiaalvereffening. Wat je ook doet, JMV biedt de benodigde materialen, zoals aardmatten, kleine en grote aardklemmen en gegalvaniseerde en koperen aardelektrodes. Voor grote installaties vindt je een scala aan klemmen en aardingsmaterialen, zoals aardrails.

JMV aardmatten

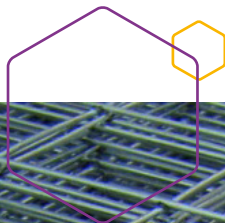

Aardmat vlak



| Artikelnr. | Omschrijving | Rastermaat (mm) | Formaat | Toepassing | VPE |
|------------|--------------|-----------------|----------------|---------------------------------------|-----|
| 9900314 | Aardmat vlak | 50 x 50 | 1000x1000x2mm | Bevestigingsmat voor vloerverwarming | 400 |
| 9900315 | Aardmat vlak | 50 x 50 | 2000x1000x2mm | Bevestigingsmat voor vloerverwarming | 400 |
| 9200058 | Aardmat rol | 100x100 | rol a 25 meter | Aardmat voor natte ruimten of keukens | 20 |
| 9200059 | Aardmat rol | 50x50 | rol a 25 meter | Aardmat voor natte ruimten of keukens | 12 |

Aardmat rol

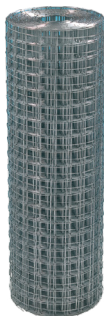

De aardmatten van JMV kunnen worden toegepast in natte ruimten of keukens. Ze zijn zowel als aardmat of als krimpnet onder tegelvloeren in de badkamer of de keuken te gebruiken. De bevestigingsmat voor vloerverwarming heeft een grotere draaddiameter dan de standaard aardmat (\varnothing 3mm i.p.v. \varnothing 2mm). Deze variant is steviger en buigt minder snel. Zo kun je slim en snel de vloerverwarmingsleidingen (aardwarmte) bevestigen.

Aardmatten zijn verplicht

Aardmatten zijn gemaakt van goed geleidende materialen. In de praktijk van alledag komt dit neer op verzinkt ijzer. Aardmatten zijn verplicht gesteld in nieuw te bouwen vochtige ruimtes, maar ook wanneer aanpassingen (renovaties) gedaan worden.

Voordelen

- ✓ Licht van gewicht en duurzaam
- ✓ Scherm gepuntlast
- ✓ Als vlakke mat en op rol leverbaar
- ✓ Rastermaat 50 x 50 mm of 100 x 100 mm
- ✓ Overeenkomstig NEN 1010 bepalingen

JMV aardklemmen



| Artikelnr. | Omschrijving | Type | VPE |
|------------|--------------|-------------------|-----|
| 9200010 | Aardklem UNI | 10-12 mm (1/8") | 100 |
| 9200011 | Aardklem UNI | 13-15 mm (1/4") | 100 |
| 9200012 | Aardklem UNI | 16-17 mm (3/8") | 75 |
| 9200013 | Aardklem UNI | 21-22 mm (1/2") | 65 |
| 9200014 | Aardklem UNI | 26-28 mm (3/4") | 50 |
| 9200015 | Aardklem UNI | 32-34 mm (1") | 40 |
| 9200016 | Aardklem UNI | 38-40 mm (1 1/4") | 25 |
| 9200017 | Aardklem UNI | 45-49 mm (1 1/2") | 20 |
| 9200018 | Aardklem UNI | 54-60 mm (2") | 15 |

Aardklem UNI

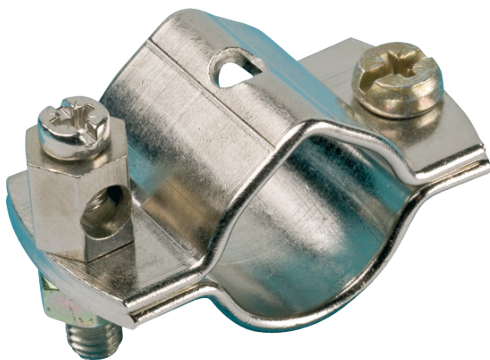

Het ontwerp van de JMV aardklemmen biedt zowel montagegemak als flexibiliteit.

Voordelen

- ✓ Ingeperste maataanduiding
- ✓ Brede range klem/spanbereik van 10 t/m 60 mm
- ✓ Aansluiting aarddraad max 25 mm²
- ✓ Bevestigingsschroef M6
- ✓ Vernikkeld rood koper 25x2 mm

JMV badkamer aardrail

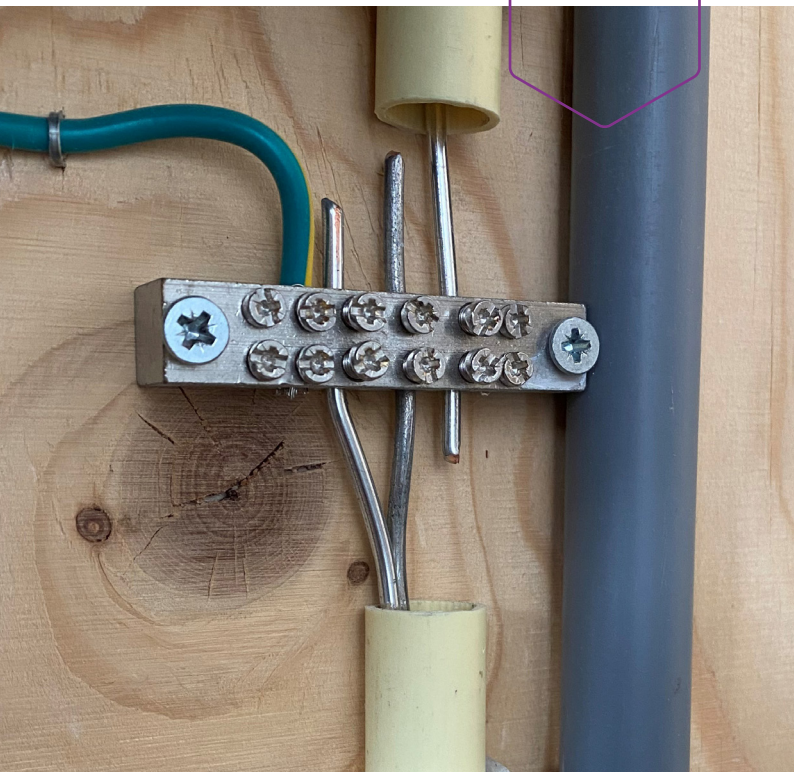
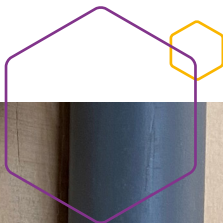

| Artikelnr. | Omschrijving | Type | VPE |
|------------|------------------|---------------------------------|-----|
| 9200049 | Badkameraardrail | B1 (1x25 + 6x6mm ²) | 50 |
| 9200048 | Badkameraardrail | B2 (1x25 + 5x6mm ²) | 10 |

Aardrail

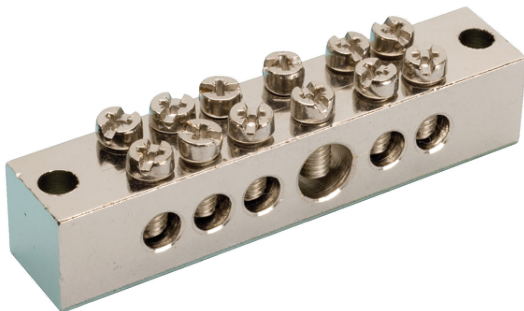

JMV levert diverse producten om je badkamer te aarden, waaronder badkamer aardingsrail en verbindingssklemmen.

Voordelen

- ✓ T.b.v. centraal aardingspunt in de badkamer en/of meterkast
- ✓ Voorzien van messing combi-head schroeven M4 x 8
- ✓ Afmeting 58 x 12 x 12 mm (lxbxh)

JMV aardelektroden verzinkt



Aardelektrode



| Artikelnr. | Omschrijving | Diameter (mm) | Lengte (mm) | VPE |
|------------|------------------------|---------------|-------------|-----|
| 9200055 | Aardelektrode verzinkt | 12 | 2000 | 5 |
| 9200054 | Aardelektrode verzinkt | 12 | 3000 | 5 |
| 9200053 | Aardelektrode verzinkt | 16 | 3000 | 5 |
| 9200086 | Aardelektrode verzinkt | 12 | 1500 | 5 |

Eén van de meest effectieve methodes van aarding is het gebruik van staafvormige aardelektroden. Een aardelektrode zorgt voor een elektrische verbinding tussen een veiligheidsaarde van het lichtnet met de aarde.

De aardelektrode is voorzien van afgeschuinde kop zodat de elektrode eenvoudig met een koppelstuk verlengd kan worden. Voor het indrijven heeft JMV een passend koppelstuk en een 16 mm SDS-adapter beschikbaar. Bij zwaardere grondsoorten is het, vanwege de grotere diameter van de elektrode, raadzaam om gebruik te maken van een zware lucht-of boorhamer.

Meterkast

De aardelektrodes worden met behulp van een aansluitklem en een aarddraad verbonden met de hoofdaardrail (ook wel hoofdaardklem) in de meterkast. Vanuit de meterkast kunnen vervolgens beschermende vereffening en aanvullende vereffening plaatsvinden.

Voordelen

- ✓ Door de afgeschuinde kop is de elektrode eenvoudig te verlengen
- ✓ De 16 mm dikke aardelektrode heeft een aanzienlijk langere levensduur
- ✓ Voorzien van een zinklaag van 70 µm
- ✓ JMV heeft voor beide diameters een passende indrijfhuls (resp, art.nr 9900481 en 9900482)

Tip

Sla de aardelektrode altijd met met indrijfhuls de grond in. Zo is de aardelektrode goed beschermd tegen beschadigingen. Beschadigingen kunnen de levensduur en functionaliteit ernstig beïnvloeden.



JMV hoofdaardrail



Hoofdaardrail zonder kabelschoenen

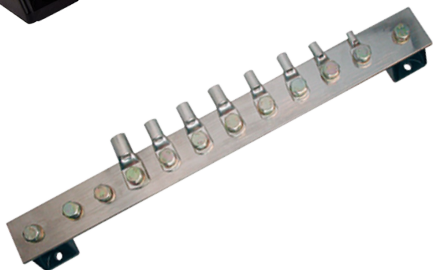

Hoofdaardrail met kabelschoenen

| Artikelnr. | Omschrijving | Type | VPE |
|------------|------------------------------------|--|-----|
| 9260500 | Hoofdaardrail met kabelschoenen | 400mm met isolatoren en kabelschoenen 3x10mm ² en 3x16mm ² | 1 |
| 9260501 | Hoofdaardrail met kabelschoenen | 400mm met isolatoren en kabelschoenen 3x25mm ² en 3x35mm ² | 1 |
| 9260502 | Hoofdaardrail zonder kabelschoenen | 400mm met isolatoren | 1 |

Kabelschoeenen aansluiten op een hoofdaardrail (HAR) neemt vaak flink wat tijd in beslag. De semi voorgemonteerde hoofdaardrail (HAR) van JMV is dan een praktische oplossing. De zwarte isolatieblokken of nulblokken zijn al gemonteerd aan de hoofdaardrail. De los bijgeleverde kabelschoeenen kun je naar eigen inzicht in de rail monteren. De rail heeft 10 geboorde gaten die al voorzien zijn van schroefdraad. Je hoeft dus alleen maar te schroeven en vast te zetten. Dat scheelt tijd! Naast de hoofdaardrail met kabelschoeenen heeft JMV ook een hoofdaardrail zonder kabelschoeenen (art.nr. 9260502).

Voordelen

- ✓ Voorgemonteerde rail (voorzien van M8 draad)
- ✓ Gemonteerd op 2 isolatoren (0-blokken), zowel horizontaal als verticaal te monteren
- ✓ Bouten (RVS, 10 x M8) standaard bijgeleverd
- ✓ Aandraaimoment 8 Nm
- ✓ Borgplaatje (10 stuks) ter voorkoming draaien kabelschoen
- ✓ Materiaal: koper vernikkeld (rail en borgplaatjes)

Let op: voor een volledige belasting van 200A altijd alle M8 schroeven in de rail monteren!

Eigenschappen kabelschoeenen

- ✓ De kabelschoeenen zijn geschikt voor de volgende type geleiders van 10 -16 mm²:
 - meeraderig
 - verdichte meer-en fijnaderige geleiders
 - fijnaderig
 - massief
- ✓ Materiaal: DIN EN 13600 Koper (Cu-HCP)
- ✓ Afwerking: galvanisch verzinkt
- ✓ Doorsnede: 10, 16, 25 en 35 mm²
- ✓ Andere kabelschoeenen van 0,5-400 mm² op aanvraag leverbaar

Boren





Het hebben van kwalitatieve boren is onmisbaar voor de professional die werkzaam is in de (woning)bouw en industrie. Het boren van een zuiver rond gat hoeft geen grote uitdaging te zijn als je maar beschikt over het juiste gereedschap. In onderstaand overzicht hebben we de meest gebruikte boren handig voor je op een rijtje gezet.

Voor het totale actuele overzicht ga je naar onze website (scan de QR-code hierboven).

Meest gebruikte boren

| Type boor | Type ondergrond | |
|-----------------------|-----------------|-------|
| | Metaal* | Steen |
| Tip HSS metaalboor | ✓ ✓ | |
| Tip HSS stappenboor | ✓ ✓ | |
| Tip QX4 hamerboor | | ✓ ✓ |
| Tip diamant tegelboor | | |
| Tip karaatboor | ✓ | ✓ |
| Tip houtspiraalboor | | |
| Tip speedboor | | |
| Tip gatzaag goldline | | ✓ ✓ |
| Tip gatzaag bi-metaal | ✓ ✓ | |

✓✓ = toepasbaar

✓ = deels toepasbaar

| Type ondergrond | | | |
|-----------------|------|-----------|--------|
| Beton | Hout | Kunststof | Tegels |
| | | ✓ | |
| | | ✓ | |
| ✓✓ | | | |
| | | | ✓✓ |
| | ✓ | ✓ | ✓ |
| | ✓✓ | | |
| | ✓✓ | | |
| | ✓✓ | ✓✓ | |
| | ✓ | ✓✓ | |

JMV SDS1 boorstop



| Artikelnr. | Omschrijving | Type | Pluglengte | VPE |
|------------|------------------------|-----------------|------------|-----|
| 233100 | SDS1 boor met boorstop | Voor Ø 6 mm | 32 mm | 1 |
| 9700860 | SDS boor | Voor Ø 5x110 mm | | 1 |
| 9700875 | SDS boor | Voor Ø 6x110 mm | | 1 |

SDS1 boorstop



Om te voorkomen dat je onnodig diep boort, is de SDS1 boorstop ideaal. Zeker in combinatie met de Schnabl ESD30 klemplug (zie p. 26), de Schnabl DSN30 duimnagel (zie p. 56), de Schnabl KB kabelbeugel (zie p. 86) of de Schnabl SH kabelbundelbeugel (zie p. 88).

TIP HSS metaalboor 5% Cobalt



| Artikelnr. | Omschrijving | Diameter boor (mm) | Snijlengte (mm) | Totale lengte boor (mm) | VPE |
|-------------|----------------------------------|--------------------|-----------------|-------------------------|-----|
| T5800350000 | Steelmaster metaalboor 5% cobalt | 3,5 | 39 | 70 | 10 |
| T5800400000 | Steelmaster metaalboor 5% cobalt | 4 | 43 | 75 | 10 |
| T5800500000 | Steelmaster metaalboor 5% cobalt | 5 | 52 | 86 | 10 |
| T5800600000 | Steelmaster metaalboor 5% cobalt | 6 | 57 | 93 | 10 |
| T5800650000 | Steelmaster metaalboor 5% cobalt | 6,5 | 63 | 101 | 10 |
| T5800800000 | Steelmaster metaalboor 5% cobalt | 8 | 75 | 117 | 10 |
| T5800850000 | Steelmaster metaalboor 5% cobalt | 8,5 | 75 | 117 | 10 |
| T5801000000 | Steelmaster metaalboor 5% cobalt | 10 | 87 | 133 | 5 |

Kijk voor alle diameters en lengtematen op onze website.

HSS metaalboor 5% Cobalt



De High Speed Steel (HSS) metaalboor van Tip is gemaakt van hoogwaardig gelegeerd sneldraaistaal met 5% cobalt legering. Hierdoor hebben ze een hogere standtijd en zijn ze bestand tegen hogere temperaturen die ontstaan bij het boren in bijvoorbeeld RVS of verenstaal. De splitpoint zorgt voor een ideale slijphoek en voorkomt het weglippen van de boor. Daarbij zorgt de scherpe spiraal voor een goede verspaning en een goede afvoer van het materiaal.

Voordelen

- ✓ Gemaakt van HSS - sneldraaistaal met 5% cobalt
- ✓ Geslepen kop met tophoek van 135° en voorzien van een splitpoint
- ✓ Zeer geschikt voor extra geharde materialen en RVS
- ✓ In diameter 1 mm t/m 15 mm
- ✓ DIN 338

Tip

Zorg ervoor dat je het juiste toerental kiest wanneer je in metaal gaat boren. Zie tabel op p. 168.



TIP HSS stappenboor



| Artikelnr. | Omschrijving | Diameter boor (min- max) | Tussenliggende stappen | VPE |
|------------|--------------|--------------------------|---|-----|
| T6161201 | Stappenboor | 4-12 mm | 4-5-6-7-8-9-10-11-12 | 1 |
| T6162001 | Stappenboor | 4-20 mm | 4-6-8-10-12-14 -16-18-20 | 1 |
| T6163001 | Stappenboor | 4-30 mm | 4-6-8-10-12-14 -16-18-20-22-24-26-28-30 | 1 |
| T6163901 | Stappenboor | 4-39 mm | 4-6-9-12-15-18-21-24-27-30-33-36-39 | 1 |
| T6165001 | Stappenboor | 40-50 mm | 40-42-44-46-48-50 | 1 |

HSS stappenboor



Wil je stapsgewijs gaten in metaal of kunststof plaatwerk (op)boren? Gebruik dan deze stappenboor van Tip. Deze heeft vaste stapmaten van 1 en 2 mm of 2 en 3 mm. De centreerpunt van deze boor zorgt voor meer grip bij het aanzetten waardoor de boor niet wegloopt op het materiaal.

Voordelen

- ✓ Gemaakt van HSS - sneldraaistaal
- ✓ De kop is een tweesnijder met centreerpunt
- ✓ Geschikt voor metaal of kunststof plaatwerk
- ✓ Vaste stappen van 1 en 2 mm of 2 en 3 mm
- ✓ In diameter 4 mm t/m 39 mm
- ✓ DIN 1412

Tip

Bestel de 3-delige Tip borensset (art.nr T6160000) zodat je altijd de juiste stappenboor voor handen hebt.



Waarop letten bij het boren in metalen

Kies het juist toerental wanneer je in metaal gaat boren!

| Toerental | | 1,0 | 1,6 | 2,0 | 2,5 | 3,2 |
|--|------------------------|-------------|-------------|-------------|-------------|-------------|
| Materiaal | Nm/ mm ² | omw/ min | omw/ min | omw/ min | omw/ min | omw/ min |
| Aluminium legeringen | | 32000 | 20000 | 16000 | 12500 | 10000 |
| Gietijzer HB 200-250 | | 4000 | 2500 | 2000 | 1600 | 1250 |
| Ongelegeerd - gelegeerd - constructie - automatenstaal | Tot 6 | 8000 | 5000 | 4000 | 3150 | 2500 |
| | 6 - 8 | 6300 | 4000 | 3150 | 2500 | 2000 |
| Veredeld - gereedschap - roestvast - hittebestendig staal | 8 - 10 | 5000 | 3150 | 2500 | 2000 | 1600 |
| | 10 - 12 | 3150 | 2000 | 1600 | 1250 | 1000 |



| 4,0 | 5,0 | 6,3 | 8,0 | 10,0 | 12,5 | 16,0 | 20,0 |
|-------------|-------------|-------------|-------------|-------------|-------------|-------------|-------------|
| omw/ min | omw/ min | omw/ min | omw/ min | omw/ min | omw/ min | omw/ min | omw/ min |
| 8000 | 6300 | 5000 | 4000 | 3200 | 2500 | 2000 | 1600 |
| 1000 | 800 | 630 | 500 | 400 | 315 | 250 | 200 |
| 2000 | 1600 | 1250 | 1000 | 800 | 630 | 500 | 400 |
| 1600 | 1250 | 1000 | 800 | 630 | 500 | 400 | 315 |
| 1250 | 1000 | 800 | 500 | 400 | 315 | 250 | 200 |
| 800 | 630 | 500 | 400 | 310 | 250 | 200 | 160 |

TIP QX4 hamerboor



| Artikelnr. | Omschrijving | Diameter boor (mm) | Snijlengte (mm) | Totale lengte boor (mm) | VPE |
|-------------|-------------------|--------------------|-----------------|-------------------------|-----|
| T2605000115 | TIP QX4 hamerboor | 5 | 50 | 115 | 1 |
| T2606000165 | TIP QX4 hamerboor | 6 | 100 | 165 | 1 |
| T2606000115 | TIP QX4 hamerboor | 6 | 50 | 115 | 1 |
| T2608000165 | TIP QX4 hamerboor | 8 | 100 | 165 | 1 |
| T2610000165 | TIP QX4 hamerboor | 10 | 100 | 165 | 1 |
| T2612000165 | TIP QX4 hamerboor | 12 | 100 | 165 | 1 |

Kijk voor alle diameters en lengtematen van zowel de SDS-plus als SDS-max hamerboor op onze website. Scan bovenstaande QR-code.

QX4 hamerboor



Boor je regelmatig in beton of steenachtige ondergronden, zoals graniet, natuursteen en marmer? Met de QX4 hamerboren van TIP kun je met minimale inspanning een zuiver rond gat boren. De boor, verkrijgbaar in SDS-plus en SDS-max, is voorzien van een vol hardmetalen boorkop, een scherpe centreerpunt en 4 snijkanten.

Ideaal in combinatie met de Schnabl Euro-Clips (zie p. 22), Schnabl DHI (zie p. 54), JMV beschermprofielen (zie p. 128) of bijvoorbeeld het bevestigen van Wiska kabeldozen direct op beton (zie p. 118).

Voordelen

- ✓ Geschikt voor zelfs de hardste ondergrond
- ✓ Met SDS-plus of SDS-max opnamesysteem
- ✓ Leverbaar in kleine (3,5 mm) diameter tot zeer grote diameters (30 mm)
- ✓ Lange levensduur
- ✓ Ook als handige 7-delige borenset verkrijgbaar (art.nr T260000000)

TIP diamant tegelboor

Diamantboor 1/4 " zeskant



| Artikelnr. | Omschrijving | Diameter boor (mm) | Totale lengte boor (mm) | VPE |
|------------|---------------------------|--------------------|-------------------------|-----|
| T940016 | Diamantboor 1/4 " zeskant | 6 | 70 | 1 |
| T940018 | Diamantboor 1/4 " zeskant | 8 | 70 | 1 |
| T940020 | Diamantboor 1/4 " zeskant | 10 | 70 | 1 |
| T940022 | Diamantboor 1/4 " zeskant | 12 | 70 | 1 |
| T940006 | Diamantboor M14 | 6 | 62 | 1 |
| T940008 | Diamantboor M14 | 8 | 62 | 1 |
| T940010 | Diamantboor M14 | 10 | 62 | 1 |
| T940012 | Diamantboor M14 | 12 | 62 | 1 |
| T920020 | Diamantboor M14 | 20 | 62 | 1 |
| T920045 | Diamantboor M14 | 45 | 62 | 1 |

Diamantboor M14 aansluiting



De diamantboor van TIP is de beste keuze wanneer je regelmatig boort in harde ondergronden zoals porselein, graniet en harde (vloer)tegels. Doordat de kop van de boor is voorzien van diamantgruis boor je snel door de hardste materialen. De boor is daarnaast voorzien van wax waardoor extra (water)koeling niet nodig is.

De boor is leverbaar in twee varianten

- ✓ Een zeskant aansluiting voor het gebruik in een accutool
- ✓ M14 aansluiting voor het gebruik op een haakse slijper.

Met dit type kan je met hoge toeren boren, zodat je eenvoudig door harde tegels komt.

Voordelen

- ✓ De beste keuze voor harde ondergronden
- ✓ Geen extra waterkoeling nodig tijdens het boren
- ✓ Hoogwaardig gelegeerd gereedschapstaal

TIP karaatboor Quick-lock

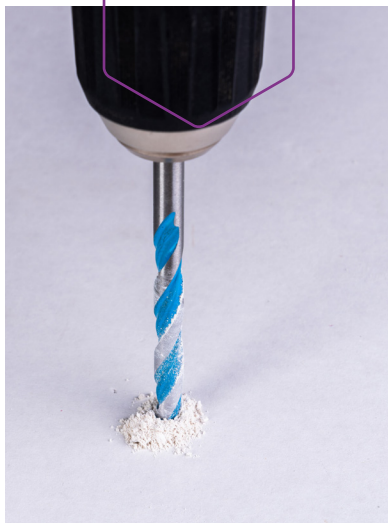

| Artikelnr. | Omschrijving | Diameter boor (mm) | Totale lengte boor (mm) | VPE |
|-------------|--------------|--------------------|-------------------------|-----|
| T1700003090 | Karaatboor | 3 | 90 | 1 |
| T1700004090 | Karaatboor | 4 | 90 | 1 |
| T1700005100 | Karaatboor | 5 | 100 | 1 |
| T1700005105 | Karaatboor | 5,5 | 100 | 1 |
| T1700006100 | Karaatboor | 6 | 100 | 1 |
| T1700006250 | Karaatboor | 6 | 250 | 1 |
| T1700007100 | Karaatboor | 7 | 100 | 1 |
| T1700008100 | Karaatboor | 8 | 100 | 1 |
| T1700010150 | Karaatboor | 10 | 150 | 1 |

Karaatboor Quick-lock



De TIP karaatboor is een universele boor die geschikt is voor het boren in vrijwel alle ondergronden, behalve beton. Perfect te gebruiken in een accuboormachine. De karaatboor heeft een scherp geslepen hardmetalen plaat waardoor deze zeer geschikt is voor het boren in wandtegels (tot hardheid 8), metalstud, hout en kalkzandsteen. De geslepen punt voorkomt het weglopen van de boor bij het aanzetten.

Voordelen

- ✓ Geslepen hardmetalen plaat voorkomt het weglopen van de boor
- ✓ Voorzien van 2 spiralen
- ✓ Geschikt voor vrijwel alle ondergronden, behalve beton
- ✓ Hoogwaardig gelegeerd gereedschapstaal

TIP houtspiraalboor cilindrisch



| Artikelnr. | Omschrijving | Diameter boor (mm) | Snijlengte boor (mm) | Totale lengte boor (mm) | VPE |
|------------|-----------------|--------------------|----------------------|-------------------------|-----|
| T3250301 | Houtspiraalboor | 3 | 33 | 62 | 1 |
| T3250401 | Houtspiraalboor | 4 | 43 | 75 | 1 |
| T3250501 | Houtspiraalboor | 5 | 55 | 85 | 1 |
| T3250601 | Houtspiraalboor | 6 | 60 | 95 | 1 |
| T3250801 | Houtspiraalboor | 8 | 75 | 118 | 1 |
| T3251001 | Houtspiraalboor | 10 | 85 | 130 | 1 |

Kijk voor alle diameters en lengtematen op onze website. Scan bovenstaande QR-code.

Houtspiraalboor cilindrisch



De TIP houtspiraalboor met cilindrische aansluiting is gemaakt van Chroom-Vanadium staal (CrVa) en hierdoor dé perfecte allround houtboor. De kop heeft een geslepen centreerpunt en twee scherpe zijsnijders, waarmee je snel zuivere gaten boort.

Voordelen

- ✓ Geschikt voor hard- en zacht hout, spaanplaat, triplex, multiplex, fineer
- ✓ Zeer geschikt voor gebruik in accuboormachines
- ✓ In diameters van 3 mm t/m 30 mm
- ✓ Ook leverbaar met Quick-Lock aansluiting

TIP speedboor



| Artikelnr. | Omschrijving | Diameter boor (mm) | Totale lengte boor (mm) | VPE |
|------------|-----------------------|--------------------|-------------------------|-----|
| T900010 | Speedboor voor hout | 10 | 155* | 1 |
| T900012 | Speedboor voor hout | 12 | 155* | 1 |
| T900016 | Speedboor voor hout | 16 | 160* | 1 |
| T900018 | Speedboor voor hout | 18 | 160* | 1 |
| T900020 | Speedboor voor hout | 20 | 160* | 1 |
| T900022 | Speedboor voor hout | 22 | 160* | 1 |
| T900024 | Speedboor voor hout | 24 | 160* | 1 |
| T900035 | Speedboor voor hout | 35 | 165* | 1 |
| T900041 | Speedboor verlengstuk | | 300 | 1 |

**Ook beschikbaar in lengte 400 mm*

Kijk voor alle diameters en lengtematen op onze website. Scan bovenstaande QR-code.

Speedboor



De TIP speedboor heeft twee voorsnijders die zorgen voor een perfecte afwerking van het boorgat en minder tot geen splintervorming bij het uitreden van de boor. Wil je boren in een schuin oppervlak? De lange centreerpunt maakt een exacte positionering makkelijker. De twee verdiepte spaanvlakken en de geharde lepel met vrijloop zorgen voor minder weerstand en dus een snelle verspaning in het hout.

Voordelen

- ✓ Geschikt voor hard- en zachthout, spaanplaat, multiplex, balken
- ✓ Geschikt voor gebruik in alle type boormachines
- ✓ In diameters van 6 mm t/m 40 mm
- ✓ Verlengstuk beschikbaar vanaf Ø 14 mm

Tip gatzaag Goldline met hardmetalen tanden



| Artikelnr. | Omschrijving | Diameter zaag (mm) | Totale lengte van de zaag (mm) | VPE |
|------------|------------------|--------------------|--------------------------------|-----|
| T6100351 | Gatzaag Goldline | 35 | 52 | 1 |
| T6100441 | Gatzaag Goldline | 44 | 52 | 1 |
| T6100601 | Gatzaag Goldline | 60 | 52 | 1 |
| T6100761 | Gatzaag Goldline | 76 | 52 | 1 |
| T6100831 | Gatzaag Goldline | 83 | 52 | 1 |
| T6101271 | Gatzaag Goldline | 127 | 52 | 1 |

Kijk voor alle diameters en lengtematen op onze website. Scan bovenstaande QR-code.

Gatzaag Goldline



Door de hardmetalen tanden van deze gatzaag boor je probleemloos, braamvrij en nauwkeurig in de meest voorkomende bouwmaterialen. De ruime uitsparingen zorgen ervoor dat de verspaning makkelijker uit het gat komt en de diepe sleuven zorgen voor een optimale afvoer van het boormeel.

Voordelen

- ✓ Gelegeerd gereedschapstaal met hardmetalen tanden
- ✓ 1-6 hardmetalen tanden (afhankelijk van de boordiameter)
- ✓ Geschikt voor hout, PVC, polyester, gasbeton, gipsplaten en wandtegels tot hardheid 6
- ✓ Ideaal om wandcontactdozen, inbouwspots, ventilatieroosters en bewegingssensoren te monteren
- ✓ In diameter van 19 mm t/m 152 mm

Ben je benieuwd welke gatzaag geschikt is voor welke ondergrond of ben je nieuwsgierig naar de juiste oplossing voor jouw klus? Scan dan de QR-code.

Tip gatzaag bi-metaal



| Artikelnr. | Omschrijving | Diameter zaag (mm) | Snijdiepte zaag (mm) | VPE |
|------------|---------------------------------|--------------------|----------------------|-----|
| T3260201 | Bi-metaal gatzaag met 8% cobalt | 20 | 32 | 1 |
| T3260221 | Bi-metaal gatzaag met 8% cobalt | 22 | 32 | 1 |
| T3260251 | Bi-metaal gatzaag met 8% cobalt | 25 | 32 | 1 |
| T3260511 | Bi-metaal gatzaag met 8% cobalt | 51 | 32 | 1 |
| T3260601 | Bi-metaal gatzaag met 8% cobalt | 60 | 32 | 1 |
| T3260761 | Bi-metaal gatzaag met 8% cobalt | 76 | 32 | 1 |

Kijk voor alle diameters en lengtematen op onze website. Scan bovenstaande QR-code.

Bi-metaal gatzaag



De Tip Bi-metaal gatzaag heeft gefreesde en gezette tanden en is daardoor zeer geschikt voor het snel, zuiver en exact boren van ronde gaten van kleine tot grotere diameters. De sleuven in deze gatzaag zorgen voor een goede koeling. De tanden zijn volledig gemaakt van HSS Bi-metaal met 8% cobalt voor een hoge standtijd. De speciale vario tandzetting voorkomt klemmen en zorgt voor een gelijkmatige verspaning.

Voordelen

- ✓ Van Bi-metaal met 8% cobalt legering
- ✓ Voorzien van vario tandzetting die het klemmen van de gatzaag voorkomt
- ✓ Geschikt voor (giet)ijzer, staal, RVS, non-ferro, kunststof
- ✓ In diameter van 19 mm t/m 152 mm

Ben je benieuwd welke gatzaag geschikt is voor welke ondergrond of ben je nieuwsgierig naar de juiste oplossing voor jouw klus? Scan dan de QR-code.

Tip

Bestel de gatzagenset in handige koffer. Dan heb je altijd de juiste Bi-metaal gatzaag bij de hand voor jouw klus. Art.nrs: T3268801/T3268802/T3268803



Tapes

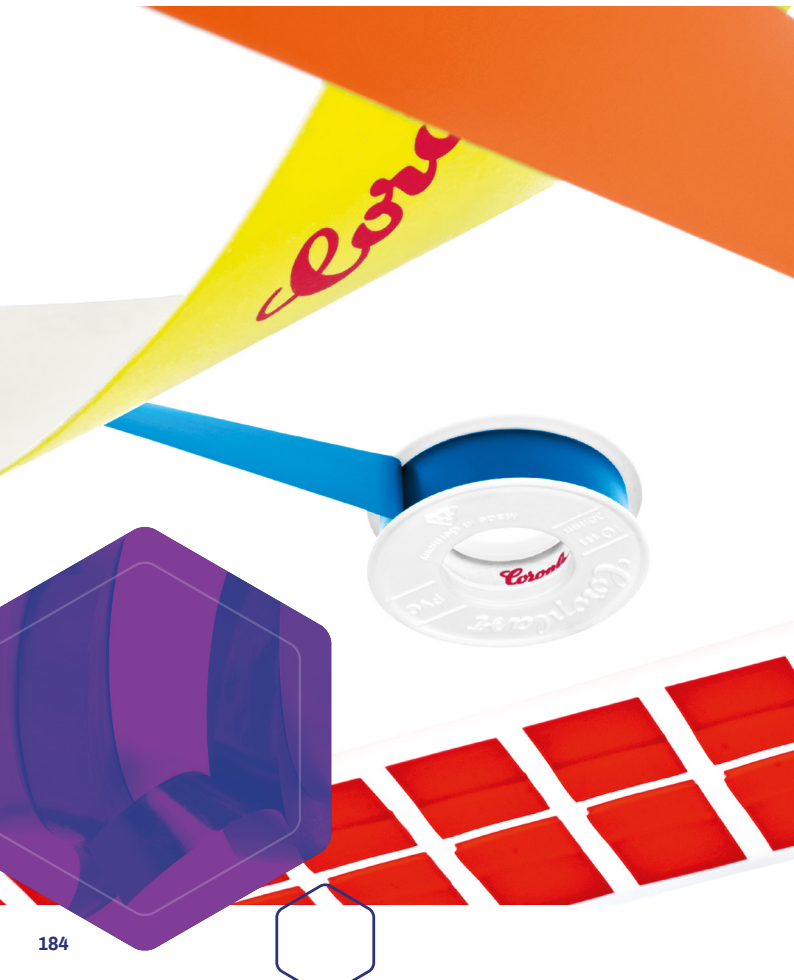



Tapes die niet in je gereedschapskist mogen ontbreken

Als je het hebt over tape voor professioneel gebruik dan heb je het over Coroplast. Het is één van de oudste tafefabrikanten in Europa en al jarenlang het meest betrouwbare en gebruikte merk onder installateurs. De uitstekende kwaliteit staat voor een hoge kleefkracht, lange levensduur en gemakkelijk in het gebruik. De tapes van Coroplast mogen dan ook in geen enkele gereedschapskist ontbreken!

Door de verschillende materialen, breedtes en kleuren is er voor elke toepassing een oplossing. Zo is de 302 isolatietape toe te passen voor normale isolatiewerkzaamheden in de elektrotechniek zoals omwikkelen, markeren, coderen en het repareren van beschadigde isolatie.

De 352 corrosiebeschermingstape van Coroplast heeft erg goede elektro-isolerende eigenschappen, is geschikt om contactcorrosie te vermijden of te gebruiken als corrosie werende tape voor o.a. pijpleidingen. Kijk voor een volledig overzicht van alle Coroplast tapes op onze website.

Coroplast isolatietapes

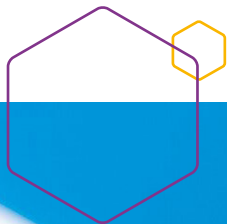

Isolatietafes



De isolatietape van Coroplast staat bekend om zijn goede isolerende eigenschappen en veelzijdigheid. De isolatietape is verkrijgbaar in diverse kleuren, diktes, lengte- en breedtematen. Toepasbaar voor alle normale isolatiewerkzaamheden in de elektrotechniek zoals omwikkelen, markeren, coderen en het repareren van beschadigde isolatie.

Voordelen

- ✓ Zeer goede isolerende eigenschappen
- ✓ Geschikt voor een breed scala aan toepassingen, zoals isolatiewerken, reparatie van beschadigde isolatie, omwikkelingen en markeringen van kabelbomen, armaturen en spoelen.
- ✓ Temperatuurbestendigheid van -10 °C tot 100 °C
- ✓ Vlam vertragend en zelfdovend
- ✓ Zeer goede chemische bestendigheid
- ✓ UV-bestendig

Coroplast aluminium tapes



Aluminium tape

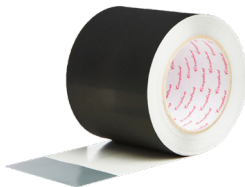

Naast de isolatietapes biedt Coroplast een breed scala aan aluminium tapes. Deze zijn geschikt voor een duurzame en veilige verwerking onder extreme omstandigheden, bij isolatiesystemen met aluminium laminering. Met name bij gebouwen met hoge brandveiligheidseisen is de AWX tape een juiste keuze. Ook voor het afdichten van dak- en pijpconstructies, luchtbehandelingskanalen en zelfs op licht stoffige ondergronden op bouwlocaties, is een oplossing voorhanden.

Voordelen

- ✓ Voor het afdichten van kruispunten op aluminium gelamineerde isolatiesystemen
- ✓ Voor het verlijmen van ventilatieleidingen en airconditioningkanalen
- ✓ Uitstekende schuifsterkte voor een veilige en duurzame afdichting van isolatiestructuren, zelfs bij wisselende temperaturen
- ✓ Geschikt voor het vervaardigen van gestante onderdelen
- ✓ Sterke lijm geschikt voor bouwplaatsen
- ✓ Zeer sterke hechting en hoge aanvangshechting
- ✓ Functioneert als waterdampscherm
- ✓ Zeer goed bestand tegen vocht
- ✓ Uitstekende verouderingseigenschappen
- ✓ Vlamvertragende puur aluminium plakband volgens DIN 4102, bouwstofklasse B1
- ✓ Met keurmerk P-MPA-E-18-501

Coroplast textieltapes



Textieltape



De Coroplast textieltapes worden veel toegepast voor de industrie en handel, bedrading installatie- en reparatiewerkzaamheden, etikettering en markering.

Voordelen

- ✓ Gemakkelijk met de hand af te scheuren en op te schrijven
- ✓ Goede chemische bestendigheid
- ✓ Hoge hechting
- ✓ Uitstekende weerstand tegen veroudering
- ✓ Goede weerstand tegen koude en hitte
- ✓ Uitstekende elektrisch isolerende eigenschappen

Artikelnummer overzicht

Schnabl/JMV - Per groothandel

| Artikelnr. | Omschrijving | Frige | Imagro |
|------------|----------------------------|-----------|-----------|
| 9200086 | Aardelektrode 1,5 m | 196610176 | 196610176 |
| 9200055 | Aardelektrode 2m | 196610043 | 196610043 |
| 9200054 | Aardelektrode 3m | 196610042 | 196610042 |
| 9200053 | Aardelektrode 3m | 196611113 | 196611113 |
| 9200010 | Aardklem 10-12mm | 196610011 | 196610011 |
| 9200011 | Aardklem 13-15 mm | 196610012 | 196610012 |
| 9200012 | Aardklem 16-17 mm | 196610013 | 196610013 |
| 9200013 | Aardklem 21-22 mm | 196610014 | 196610014 |
| 9200014 | Aardklem 26-28 mm | 196610015 | 196610015 |
| 9200015 | Aardklem 32-34 mm | 196610016 | 196610016 |
| 9200016 | Aardklem 38-40 mm | 196610017 | 196610017 |
| 9200017 | Aardklem 45-49 mm | 196610018 | 196610018 |
| 9200018 | Aardklem 54-60 mm | 196610159 | 196610159 |
| 9200059 | Aardmat rol 50x50mm | 196610171 | 196610171 |
| 9200058 | Aardmat rol, 100x100mm | 196610656 | 196610656 |
| 9900314 | Aardmat vlak 1000x1000x2mm | | |
| 9900315 | Aardmat vlak 2000x1000x2mm | | 196612568 |
| 9005050 | ACS opzetveerklem | | |
| 9300720 | Aircobeugel | 196610010 | 196610800 |
| 230116 | AKS 16 | 184310000 | 184310000 |
| 230119 | AKS 19 | 184310001 | 184310001 |
| 230120 | AKS 20 | 184310026 | 184310026 |
| 230125 | AKS 25 | 184310002 | 184310002 |
| 230132 | AKS 32 | 184310003 | 184310003 |
| 230140 | AKS 40 | 184310004 | 184310004 |
| 230150 | AKS 50 | 184310005 | 184310005 |
| 9200049 | Badkameraardrail | 196610167 | 196610167 |
| 9200048 | Badkameraardrail | 196610039 | 196610039 |
| 9200810 | Beschermprofiel RVS 12x12 | 196610769 | 196610769 |



| Oosterberg | Rexel | Schuurman | Solar | TU | v Egmond | Yesss |
|------------|------------|-----------|---------|---------|----------|-----------|
| 10003132 | 2850025414 | 6201026 | 2620090 | | 1012172 | 0068-9965 |
| 39140008 | 2700107403 | 6201014 | 2620105 | 473066 | 2482773 | 0068-9962 |
| 39140202 | 2700107402 | 6501415 | 2620104 | 473009 | 1012164 | 0068-9959 |
| 10123541 | 2700838708 | 6201013 | 3809773 | 8548974 | 2482771 | 1923-4573 |
| 39232000 | 2700107114 | 6501118 | 3805010 | 450155 | 1012115 | 0068-9557 |
| 39232204 | 2700107115 | 6501126 | 3805020 | 450163 | 1012118 | 0068-9560 |
| 39232409 | 2700107116 | 6501134 | 3805030 | 450171 | 1012119 | 0068-9563 |
| 39232603 | 2700107117 | 6501142 | 3805040 | 450189 | 1012120 | 0068-9566 |
| 39232808 | 2700107118 | 6501159 | 3805050 | 450197 | 1012124 | 0068-9569 |
| 10015194 | 2700107119 | 6501167 | 3805060 | 2520807 | 1012125 | 0068-9572 |
| 10015195 | 2700107120 | 6501175 | 3805070 | 450072 | 1012126 | 0068-9575 |
| 10015196 | 2700107121 | 6501183 | 3805080 | 450080 | 1012127 | 0068-9578 |
| 10015197 | 2700107123 | 6200513 | 3805090 | 2520831 | 1012128 | 0068-9581 |
| 10075179 | 2700107415 | 6501241 | 3800059 | 452268 | 1012166 | 0068-9659 |
| 39044009 | 2700107414 | 6501258 | 3800065 | 2073872 | 1012167 | 1712-2813 |
| 10377603 | 2850431642 | 6500039 | | 6482766 | | 3051-3349 |
| 10152063 | 2850010421 | 6500000 | 3346416 | 9416809 | 2995509 | 2177-1832 |
| 10115981 | 2700167214 | 0981795 | | 4921433 | 2482618 | 1923-4537 |
| 10299399 | 2850309372 | 6405156 | | 5343179 | 2678443 | 3017-6381 |
| 47250100 | 2700114013 | 6202006 | 3801113 | 505693 | 1126454 | 0067-4422 |
| 48510203 | 2700114014 | 6202014 | 3801114 | 505768 | 1126455 | 0067-4425 |
| | 2850049763 | 6200890 | | | | 0067-4428 |
| 00001706 | 2700114018 | 6202022 | 3801115 | 505701 | | 0067-4434 |
| 10110087 | 2700114022 | 6200331 | 3801155 | 505719 | | 0067-4443 |
| 10110088 | 2700114023 | 6202212 | 3801156 | 505727 | | 0067-4446 |
| 10110089 | 2700114024 | 6202204 | 3801157 | 505826 | | 0067-4449 |
| 10023854 | 2700126254 | 6200877 | 3800853 | 452284 | 1200719 | 0068-9668 |
| 39340007 | 2700126299 | 6501480 | 3850003 | 452292 | 1012156 | 0068-9665 |
| 10025956 | 2700123623 | 6201776 | 3808316 | 9107498 | 1157109 | 0453-7525 |

| Artikelnr. | Omschrijving | Frige | Imagro |
|------------|---------------------------|-----------|-----------|
| 9200800 | Beschermprofiel RVS 20x20 | 196610767 | 196610767 |
| 9200840 | Beschermprofiel RVS 40x20 | 196611153 | 196611153 |
| 9300606 | Betonclip 16/19, naturel | 196610291 | 196610291 |
| 9300710 | Betonclip 19/22, naturel | 196610298 | 196610298 |
| 232500 | C-Fix 16 | 184310113 | 184310113 |
| 232501 | C-Fix 20 | 184310135 | 184310135 |
| 232502 | C-Fix 25 | | |
| 9004110 | Dakplaathanger M6 | 196611099 | 196611099 |
| 9004121 | Dakplaathanger M8/M10 | 196616623 | 196616623 |
| 230711 | DHI 10 | 184310070 | 184310070 |
| 230714 | DHI 13 | 184310072 | 184310072 |
| 230716 | DHI 15 | 184310074 | 184310074 |
| 230718 | DHI 17 | 184310075 | 184310075 |
| 230720 | DHI 25 | 184310111 | 184310111 |
| 230722 | DHI 30 | 184310138 | 184310138 |
| 230409 | DKS 20/40 | 184310054 | 184310054 |
| 230403 | DKS 3/13 | 184310051 | 184310051 |
| 230406 | DKS 6/20 | 184310052 | 184310052 |
| 230408 | DKS 8/28 | 184310053 | 184310053 |
| 230430 | DSN 30 | 184310020 | 184310020 |
| 230440 | DSN 40 | 184310021 | 184310021 |
| 230450 | DSN 50 | 184310022 | 184310022 |
| 230421 | DSS 20/25 | 184310017 | 184310017 |
| 230410 | DSS 4/12 | 184310015 | 184310015 |
| 230660 | EAH | 184310116 | 184310116 |
| 230916 | EC16 | 891545090 | 184310129 |
| 2300916 | EC16 | 184310828 | |
| 230816 | EC16 | 891545170 | 184310127 |
| 230216 | EC16 | | 184310006 |
| 2300216 | EC16 | 184310016 | 184310723 |
| 230316 | EC16 | | 184310713 |
| 2300316 | EC16 | 184310832 | |



| Oosterberg | Rexel | Schuurman | Solar | TU | v Egmond | Yesss |
|------------|------------|-----------|---------|---------|----------|-----------|
| 10025954 | 2700123621 | 6201917 | 3809999 | 3098969 | 1130963 | 0068-8633 |
| 10159106 | 2850108589 | 6201067 | | | 2482837 | 2105-3416 |
| 10001914 | 2700114673 | 6200729 | 2100656 | 429431 | 1099050 | 0068-7976 |
| | 2850401072 | 6200745 | | 3122371 | 2482888 | 0068-8531 |
| 10123524 | 2700402323 | 6201784 | 3809783 | 8541204 | | 1034-7601 |
| 10123525 | 2700324783 | 6202105 | 3809784 | 8541197 | 1300536 | 1921-2319 |
| 10341681 | 2850402818 | 6200094 | | | | 3044-2779 |
| 10115982 | 2700167207 | 0981860 | | 4921300 | 2482610 | 1923-4513 |
| 10295890 | 2850288976 | 6200080 | | 5250352 | 1224521 | 3019-9229 |
| | 2700813639 | 6200910 | | 2058865 | | 0067-4584 |
| 10146632 | 2700813627 | 6200911 | | 9040162 | | 0067-4590 |
| | 2700845512 | 6212286 | | 4670543 | | 0067-4596 |
| 10111288 | 2700813628 | 6200912 | | 4870960 | | 0067-4599 |
| 10137106 | 2700920291 | 6212294 | | | | 1034-7595 |
| | 2850018516 | 6200913 | | | | 2103-2524 |
| | 2850049769 | 6204010 | | | | 0067-4512 |
| | 2700114035 | 6203319 | | | 1094529 | 0067-4503 |
| 10008649 | 2700915022 | 6203327 | 3808306 | | | 0067-4506 |
| | 2700114036 | 6203343 | | | | 0067-4509 |
| 10003110 | 2700114030 | 6202030 | 3801123 | 505834 | | 0067-4539 |
| 48510019 | 2700114031 | 6202048 | 3801124 | 505842 | 1196962 | 0067-4542 |
| 10110085 | 2850049772 | 6202246 | 3801158 | 505859 | | 0067-4545 |
| 47120002 | 2700114021 | 6200364 | 3801122 | | 1034709 | 0067-4527 |
| | 2700114034 | 6200897 | | | | 0067-4515 |
| 10087616 | 2700186625 | 6208664 | | 4607818 | | 1406-3716 |
| 10106897 | 2700212008 | 6200000 | 3809776 | 4830006 | | 1921-2307 |
| 10319207 | 2850344344 | 6203302 | | 7203492 | | 3048-7657 |
| 10106898 | 2700212006 | 6200109 | 3809777 | 4830014 | 1215870 | 1921-2301 |
| 48521302 | 2700114016 | 6202055 | 3801117 | 505867 | 1013271 | 0067-4452 |
| 10293639 | 2850277505 | 6202000 | | 4236171 | 2678446 | 3019-9243 |
| 10238354 | 2850159586 | 6202056 | 3800887 | 5173295 | 1280149 | 2999-9790 |
| | 2850362007 | 6201072 | - | 8351751 | | 3048-7656 |

| Artikelnr. | Omschrijving | Frige | Imagro |
|------------|--------------------|-----------|-----------|
| 230416 | EC16 | | 184310717 |
| 230919 | EC19 | 891545210 | 184310130 |
| 2300919 | EC19 | 184310829 | |
| 230819 | EC19 | 891545220 | 184310128 |
| 230219 | EC19 | 184310007 | 184310007 |
| 2300219 | EC19 | 184310017 | 184310724 |
| 230939 | EC19 | 184310142 | 184310142 |
| 230929 | EC19 | 891545230 | 184310131 |
| 230319 | EC19 | 184310070 | 184310714 |
| 2300319 | EC19 | 184310833 | |
| 230419 | EC19 | | 184310093 |
| 230220 | EC20 | 184310036 | 184310036 |
| 230222 | EC22 | 184310037 | 184310037 |
| 230931 | EC25 | | 184310722 |
| 230225 | EC25 | 184310008 | 184310008 |
| 230935 | EC25 | 891545240 | 184310132 |
| 230937 | EC25 | | 184310718 |
| 230228 | EC28 | 184310039 | 184310039 |
| 230232 | EC32 | 184310009 | 184310009 |
| 230240 | EC40 | 184310010 | 184310010 |
| 230250 | EC50 | 184310011 | 184310011 |
| 230812 | ECV | 891545250 | 184310126 |
| 230810 | EDV | 184310107 | 184310107 |
| 230390 | EKP | 184310014 | 184310014 |
| 230311 | ESD 11 grijs | 184310045 | 184310045 |
| 230331 | ESD 30 donkergrijs | 184310137 | 184310137 |
| 230330 | ESD 30 grijs | 184310012 | 184310012 |
| 230332 | ESD 30 wit | | 184310715 |
| 230333 | ESD 30 zwart | | 184310716 |
| 230345 | ESD 45 grijs | 184310013 | 184310013 |
| 230380 | ESD 80 grijs | 184310049 | 184310049 |
| 230385 | ESD M8 | | |



| Oosterberg | Rexel | Schuurman | Solar | TU | v Egmond | Yesss |
|------------|------------|-----------|---------|---------|----------|-----------|
| 10238357 | 2850159590 | 6202067 | 3800890 | 5173323 | 1280153 | 2999-9786 |
| 10106899 | 2700212009 | 6200158 | 3809778 | 4830022 | | 1921-2310 |
| 10319208 | 2850344345 | 6203303 | | 7203499 | | 3048-7659 |
| 10106900 | 2700212007 | 6200240 | 3809779 | 4830030 | | 1921-2304 |
| 00001707 | 2700114019 | 6202063 | 3801118 | 1527969 | 1013272 | 0067-4458 |
| 10293641 | 2850277506 | 6202118 | | 4236178 | 2678447 | 3051-3114 |
| | 2850010420 | 6212641 | 3808495 | 9337618 | | 2103-2527 |
| 10106901 | 2700212010 | 6200257 | 3809759 | 4830048 | | 1921-2313 |
| 10238355 | 2850159587 | 6202064 | 3800888 | 5173302 | 1280150 | 2999-9789 |
| | 2850362008 | 6201394 | - | 8351793 | | 3048-7658 |
| 10238358 | 2850159591 | 6202068 | 3800891 | 5173330 | 1280154 | 2999-9785 |
| 10018961 | 2700877315 | 6212252 | | | | 0067-4461 |
| | 2850049766 | 6200891 | | | | 0067-4464 |
| 10265908 | 2850223853 | 6200065 | 3808642 | 6631332 | | 3012-0305 |
| 10003505 | 2700114025 | 6202071 | 3801119 | 505917 | 1035930 | 0067-4467 |
| 10106903 | 2700212011 | 6200265 | 3809760 | 4830055 | | 1921-2316 |
| 10238359 | 2850159592 | 6202069 | 3800892 | 5173337 | 1280155 | 2999-9784 |
| | 2700540181 | 6212260 | | | | 0067-4470 |
| 10007732 | 2700114032 | 6200349 | 3801130 | 2787893 | 1035935 | 0067-4473 |
| 10050739 | 2700114038 | 6200356 | 3801131 | 505941 | 1111188 | 0067-4479 |
| 10003486 | 2700114050 | 6202253 | 3801132 | 505958 | 1035949 | 0067-4482 |
| 10106902 | 2700212005 | 6200380 | 3809780 | 4830063 | | 1921-2298 |
| 10058656 | 2700114020 | 6208433 | 3801161 | 4272605 | | 0852-7708 |
| 10137127 | 2700114042 | 6200896 | 3801133 | 8650624 | | 0067-4497 |
| 10024955 | 2700114075 | 6212237 | | 505099 | 1118060 | 0067-4485 |
| | 2850010645 | 6200894 | 3800928 | | | 2103-2530 |
| 48521558 | 2700114040 | 6202089 | 3801120 | 505966 | 1036709 | 0067-4488 |
| 10238351 | 2850159588 | 6202065 | 3800889 | 5173309 | 1280151 | 2999-9788 |
| 10238352 | 2850159589 | 6202066 | 3800893 | 5173316 | 1280152 | 2999-9787 |
| 10006483 | 2700114041 | 6202097 | 3801121 | 505974 | 1036710 | 0067-4491 |
| 10110086 | 2850049768 | 6200895 | | 1957232 | | 0067-4494 |
| 10453168 | 2850488399 | 6200800 | | 5507730 | | 3085-1174 |

| Artikelnr. | Omschrijving | Frige | Imagro |
|------------|-----------------------------|-----------|-----------|
| 230280 | ESP | 184310108 | 184310108 |
| 230418 | ESS 16/20 | 184310016 | 184310016 |
| 230422 | ESS 20/25 | 184310018 | 184310018 |
| 230428 | ESS 25/32 | 184310019 | 184310019 |
| 230811 | ESV gootclip | 184310112 | 184310112 |
| 9230460 | FB duimnagel/MDSN | | 196616611 |
| 9702845 | FB Verzamelbeugel inslagpen | | 196616617 |
| 9700830 | FBB 10 inslaganker | 196610867 | 196610867 |
| 9700810 | FBB 10 schroefanker | 196610597 | 196610597 |
| 9700832 | FBB 12 inslaganker | 196610868 | 196610868 |
| 9700812 | FBB 12 schroefanker | 196610598 | 196610598 |
| 9700834 | FBB 14 inslaganker | 196610869 | 196610869 |
| 9700814 | FBB 14 schroefanker | 196610599 | 196610599 |
| 9700817 | FBB 16 duimnagel | | 196616612 |
| 9700849 | FBB 16 houtschroef 6x100 | 196617345 | |
| 9700853 | FBB 16 houtschroef 6x120 | 196617348 | |
| 9700841 | FBB 16 houtschroef 6x28 | | 196617330 |
| 9700846 | FBB 16 houtschroef 6x80 | 196617342 | |
| 9700836 | FBB 16 inslaganker | 196610870 | 196610870 |
| 9700816 | FBB 16 schroefanker | 196610600 | 196610600 |
| 9700820 | FBB 19 duimnagel | | 196616613 |
| 9700851 | FBB 19 houtschroef 6x100 | 196617346 | |
| 9700854 | FBB 19 houtschroef 6x120 | 196617349 | |
| 9700842 | FBB 19 houtschroef 6x28 | | 196617331 |
| 9700847 | FBB 19 houtschroef 6x80 | 196617343 | |
| 9700839 | FBB 19 inslaganker | 196610871 | 196610871 |
| 9700819 | FBB 19 schroefanker | 196610601 | 196610601 |
| 9700824 | FBB 25 duimnagel | | 196616614 |
| 9700845 | FBB 25 inslaganker | 196610872 | 196610872 |
| 9700825 | FBB 25 schroefanker | 196610602 | 196610602 |
| 9702817 | FBB 2x16 duimnagel | | 196616615 |
| 9702836 | FBB 2x16 inslaganker | | 196616609 |



| Oosterberg | Rexel | Schuurman | Solar | TU | v Egmond | Yesss |
|------------|------------|-----------|---------|---------|----------|-----------|
| 10104368 | 2700813626 | 6212187 | 3801163 | 4350013 | | 1034-7586 |
| 10008650 | 2700114028 | 6202261 | 3801142 | 505677 | 1036730 | 0067-4518 |
| | 2700114029 | 6200898 | 3801143 | 1957257 | | 0067-4530 |
| | 2700114033 | 6200372 | 3801144 | 1957273 | | 0067-4536 |
| 10074351 | 2700116663 | 6208458 | 3801162 | 4437109 | | 1034-7598 |
| 10276672 | 2850249335 | 6200040 | 3800918 | 1254157 | 2482843 | 3013-5503 |
| 10276668 | 2850240343 | 6200047 | 3800926 | 1254199 | 2483272 | 3013-5588 |
| 10025381 | 2850108646 | 6201677 | 3800830 | | 2483241 | 1726-9990 |
| 10019927 | 2850108644 | 6207773 | 3800810 | 2863504 | 2483230 | 0068-8303 |
| 10259218 | 2850108647 | 6201353 | | | 2483242 | 1726-9993 |
| 10019928 | 2850108645 | 6207781 | 3800812 | 2863512 | 2483231 | 1726-9978 |
| 10025382 | 2850108648 | 6201685 | 3800834 | | 2483243 | 0068-8333 |
| 10019929 | 2700157880 | 6207799 | 3800814 | 2863520 | 2483232 | 1726-9981 |
| 10276673 | 2850249336 | 6200041 | 3800921 | 1254164 | 2483234 | 3013-5579 |
| 10403015 | 2850445073 | 6200114 | 2703555 | 7244107 | | 3052-7707 |
| 10403020 | 2850445076 | 6200118 | 2703543 | 7244142 | | 3052-7710 |
| 10367701 | 2850416880 | 6200098 | | 6073854 | | 3051-3346 |
| 10403006 | 2850445070 | 6200111 | 2703574 | 7244086 | | 3052-7704 |
| 10025383 | 2700157864 | 6201693 | 3800836 | 3187291 | 1951199 | 1726-9996 |
| 10015305 | 2700157881 | 6204044 | 3800816 | 2461408 | 1149029 | 0068-8312 |
| 10276674 | 2850249337 | 6200043 | 3800923 | 1254171 | 2483236 | 3013-5580 |
| 10403018 | 2850445074 | 6200115 | 2703576 | 7244121 | | 3052-7708 |
| 10403021 | 2850445077 | 6200119 | 2703541 | 7244149 | | 3052-7711 |
| 10367702 | 2850416881 | 6200099 | | 6073861 | | 3051-3347 |
| 10403007 | 2850445071 | 6200112 | | 7244093 | | 3052-7705 |
| 10025384 | 2700157865 | 6201701 | 3800839 | 3187309 | 2483245 | 1726-9999 |
| 10015306 | 2700157882 | 6204051 | 3800819 | 2461416 | 1075890 | 0068-8315 |
| 10276675 | 2850249348 | 6200044 | 3800922 | | 2483237 | 3013-5581 |
| 10025385 | 2700157866 | 6201727 | 3800845 | 3187317 | 1126577 | 0068-8342 |
| 10015307 | 2700157883 | 6204069 | 3800825 | 2461424 | 1126576 | 1726-9984 |
| 10276678 | 2850249349 | 6200045 | 3800916 | 1254185 | 2483267 | 3013-5583 |
| | 2850223964 | | 3808639 | 6631353 | 2483270 | 3013-5586 |

| Artikelnr. | Omschrijving | Frige | Imagro |
|------------|--|-----------|-----------|
| 9702816 | FBB 2x16 schroefanker | | 196616607 |
| 9702820 | FBB 2x19 duimnagel | | 196616616 |
| 9700852 | FBB 2x19 hout Schroef 6x100 | 196617347 | |
| 9700856 | FBB 2x19 hout Schroef 6x120 | 196617350 | |
| 9700843 | FBB 2x19 hout Schroef 6x28 | | 196617332 |
| 9700848 | FBB 2x19 hout Schroef 6x80 | 196617344 | |
| 9702839 | FBB 2x19 inslaganker | | 196616610 |
| 9702819 | FBB 2x19 schroefanker | | 196616608 |
| 9700826 | FBB 6 inslaganker | 196610865 | 196610865 |
| 9700806 | FBB 6 schroefanker | 196610595 | 196610595 |
| 9700828 | FBB 8 inslaganker | 196610866 | 196610866 |
| 9700808 | FBB 8 schroefanker | 196610596 | 196610596 |
| 230414 | Fixeersokkel | | 184310728 |
| 230397 | FKE donkergrijs | | |
| 230398 | FKE lichtgrijs | | |
| 9300609 | Flexbuis spijkerclip crème 16/19 mm | | 196617298 |
| 9310609 | Flexbuis spijkerclip crème 16/19 mm, emmer | | 196617299 |
| 9300603 | Flexbuis spijkerclip grijs 16/19 mm | | 196617297 |
| 9310606 | Flexbuis spijkerclip grijs 16/19 mm, emmer | 196617303 | 196617303 |
| 9300604 | Flexbuis spijkerclip naturel 16/19 mm | | 196617301 |
| 9310604 | Flexbuis spijkerclip naturel 16/19 mm, emmer | 196617302 | 196617302 |
| 9100950 | Flexbuisclip 16/19 | 196610967 | 196610967 |
| 230950 | GTH | 184310143 | 184310143 |
| 9260500 | Hoofdaardrail | | 196610772 |
| 9260501 | Hoofdaardrail | | |
| 9260502 | Hoofdaardrail | 196610773 | 196610773 |
| 9401010 | HW Maxi | 196610972 | 196610972 |
| 9401005 | HW Medium | 196611154 | 196611154 |
| 9401001 | HW Pro | 196610971 | 196610971 |
| 9401020 | HW XL | 196610973 | 196610973 |
| 9700880 | Inslaganker 35 mm | 196610877 | 196610877 |
| 9100906 | Inslagbeugel blank, enkel | | |
| 9100904 | Inslagbeugel kartel, dubbel | | 196616601 |



| Oosterberg | Rexel | Schuurman | Solar | TU | v Egmond | Yesss |
|------------|------------|-----------|---------|---------|----------|-----------|
| | 2850223962 | | 3808638 | 7716955 | 2483266 | 3013-5582 |
| 10276680 | 2850249350 | 6200046 | 3800917 | 1254192 | 2483269 | 3013-5585 |
| 10403019 | 2850445075 | 6200116 | 2703550 | 7244135 | | 3052-7709 |
| 10403022 | 2850445078 | 6200120 | 2703545 | 7244128 | | 3052-7712 |
| 10367703 | 2850416882 | 6200100 | | 6073868 | | 3051-3348 |
| 10403008 | 2850445072 | 6200113 | 2703561 | 7244100 | | 3052-7706 |
| | 2850223965 | | 3808641 | 6631360 | 2483271 | 3013-5587 |
| | 2850223963 | | 3808644 | 7716969 | 2483268 | 3013-5584 |
| | 2700161715 | 6201351 | | | 2483239 | 1726-9987 |
| 10019925 | 2850108643 | 6207757 | 3800806 | 2863488 | 2483228 | 1726-9972 |
| | 2700161721 | 6201352 | | | 2483240 | 0068-8324 |
| 10019926 | 2700157877 | 6207765 | 3800808 | 2863496 | 2483229 | 1726-9975 |
| 10293636 | 2850277508 | 6202116 | | 4236185 | 2678444 | 3033-2774 |
| 10469792 | 2850523536 | 6200425 | | 6784943 | | 3088-7797 |
| | 2850531592 | | | 7005842 | | 3094-1564 |
| 10319206 | 2850344347 | 6203305 | | 7101558 | | 3033-2828 |
| 10319215 | 2850344351 | 6203317 | | | | 3033-2832 |
| 10301806 | 2850311548 | 6200079 | 3800938 | 6292680 | 2678442 | 3017-6416 |
| 10319211 | 2850344350 | 6203306 | | 3643069 | | 3033-2831 |
| 10319205 | 2850344346 | 6203304 | | 7203506 | | 3033-2827 |
| 10314199 | 2850344349 | 6203316 | 3983729 | | | 3033-2830 |
| 10098768 | 2700383696 | 6211882 | 3809772 | 4707428 | 2482722 | 1726-9318 |
| | 2850049775 | 6200925 | | | | 2103-2533 |
| 10023198 | 2700141761 | 6200029 | 3800907 | 3159266 | 1196888 | 0068-9737 |
| 10341679 | 2850402819 | 6200095 | | 4456623 | | 3037-8396 |
| 10137399 | 2700332648 | 6200030 | 3800849 | 3159274 | 1106926 | 1726-9462 |
| 10098780 | 2700182110 | 6200398 | 3809769 | 4702767 | 2483097 | 1683-6247 |
| 10143509 | 2700762793 | 6201254 | | 9037579 | 2483096 | 2105-3422 |
| 10098779 | 2700330263 | 6202113 | 3809768 | 4702742 | 1199636 | 1683-6244 |
| 10098781 | 2700291076 | 6200406 | 3809770 | 4702759 | 2483098 | 1683-6250 |
| 10025389 | 2700157890 | 6201356 | 3800880 | 3567369 | 2483251 | 0068-8357 |
| | 2850362014 | 6201035 | | | | 3033-2825 |
| 10238250 | 2850159593 | 6201001 | 3800894 | 5173344 | 1280156 | 2999-9783 |

| Artikelnr. | Omschrijving | Frige | Imagro |
|------------|--|-----------|-----------|
| 9100905 | Inslagbeugel kartel, dubbel, emmer | | 196616606 |
| 9100900 | Inslagbeugel kartel, enkel | 196610149 | 196610149 |
| 9100902 | Inslagbeugel kartel, enkel, emmer | 196611150 | 196611150 |
| 9100910 | Inslagbeugel kartel, enkel, kleinverp. | | 196610760 |
| 9100901 | Inslagbeugel verzinkt, enkel | 196610150 | 196610150 |
| 9702855 | Inslagpen 6 mm | | 196616619 |
| 9700850 | JMV Schroefanker TSM | 196610603 | 196610603 |
| 9700891 | Kapstokgoot | | 196617327 |
| 230680 | KB 13 grijs | 184310067 | 184310067 |
| 230681 | KB 13 zwart | | 184310727 |
| 230685 | KB 26 | 184310068 | 184310068 |
| 230695 | KBS 20 schietmontage | 184310117 | 184310117 |
| 9200850 | Koppelstuk beschermprofiel 12x12 | | |
| 9200851 | Koppelstuk beschermprofiel 20x20 | | |
| 9200852 | Koppelstuk beschermprofiel 40x20 | | |
| 9300311 | KPO PRO 16 creme | | |
| 9300312 | KPO PRO 16 donkergrijs | | |
| 9300310 | KPO PRO 16 grijs | | |
| 9300314 | KPO PRO 19 creme | | |
| 9300315 | KPO PRO 19 donkergrijs | | |
| 9300313 | KPO PRO 19 grijs | | |
| 9600500 | Montage-schetsplaat | 196611117 | 196611117 |
| 9600100 | Montage-zakleidingplaat | 196611116 | 196611116 |
| 9700893 | Montageset | | 196617329 |
| 9200900 | Ophangrail | 196610232 | 196610232 |
| 9300607 | Plugclip dubbel 2 x 16/19 mm | | |
| 230285 | SC19 | | 184310720 |
| 230295 | SC19 | | |
| 230290 | SC19 | | 184310721 |
| 9200970 | Schuifmoer | 196610235 | 196610235 |
| 9200950 | Schuifmoer | 196610233 | 196610233 |
| 9200960 | Schuifmoer | 196610234 | 196610234 |
| 230590 | SDC voor boxclip | | 184310266 |



| Oosterberg | Rexel | Schuurman | Solar | TU | v Egmond | Yesss |
|------------|------------|-----------|---------|---------|----------|-----------|
| 10251380 | 2850217794 | | | 6519927 | 2482721 | 3012-2416 |
| 48840009 | 2700114671 | 6201909 | 3800900 | 508663 | 1005106 | 0068-7967 |
| 10144904 | 2700288390 | 6208870 | | 9072730 | 2482718 | 2026-4893 |
| | 2850362015 | 6201037 | | 8352122 | | 3033-2826 |
| 10210983 | 2850077208 | 6200455 | 3800901 | 4012415 | 2482717 | 0068-7973 |
| 10276664 | 2850249352 | 6200049 | 3800927 | | 2483274 | 3013-5590 |
| 10015308 | 2700157886 | 6207807 | 3800067 | 3384450 | 2483247 | 0068-8345 |
| 10367649 | 2850416883 | 6200101 | | 6073875 | | 3048-7660 |
| 10050368 | 2700114047 | 6212203 | 3801159 | 3321155 | 1300231 | 0067-4572 |
| 10293633 | 2850277509 | 6202115 | | 5353497 | | 3013-4322 |
| 10050369 | 2700114048 | 6212211 | 3801160 | 3321148 | 1222339 | 0067-4575 |
| 10089381 | 2700486881 | 6208672 | 3800895 | 4623567 | | 1406-3719 |
| 10377599 | 2850431639 | 6500030 | | 6482745 | | 3051-3106 |
| 10377600 | 2850431640 | 6500031 | | 6482752 | | 3051-3107 |
| 10377601 | 2850431641 | 6500035 | | 6482759 | | 3051-3108 |
| 10432901 | 2850478045 | 9800063 | 2731130 | 3652891 | | 3067-6232 |
| 10432902 | 2850478046 | 9800067 | 2730306 | 3598144 | | 3067-6233 |
| 10432900 | 2850478044 | 9800060 | 2729435 | 3598130 | | 3067-6231 |
| 10432905 | 2850478048 | 9800078 | 2728867 | 3598165 | | 3067-6235 |
| 10432903 | 2850478049 | 9800079 | | 3598172 | | 3067-6236 |
| 10432904 | 2850478047 | 9800070 | 2728866 | 3598151 | | 3067-6234 |
| 10130243 | 2700341075 | 6203285 | 2100010 | 8671370 | 1161416 | 2105-3431 |
| 10130246 | 2700519738 | 6203301 | 3808438 | 8671377 | 1161417 | 1923-4606 |
| 10367648 | 2850416885 | 6200103 | | 6073889 | | 3048-7662 |
| 36920002 | 2700486443 | 6201068 | 3719732 | 6808873 | 1137992 | 0068-9545 |
| 10144560 | 2700365381 | 6201098 | 3809995 | 9482711 | 2482883 | 0068-8537 |
| 10265905 | 2850223851 | 6200063 | 3808640 | 6631318 | | 3012-0302 |
| 10274760 | 2850257798 | | | 4853634 | | 3013-4320 |
| 10265907 | 2850223852 | 6200064 | 3808643 | 6631325 | | 3012-0303 |
| 10001342 | 2850108592 | 6201071 | 8063691 | 9483480 | 1137993 | 1726-9426 |
| 10003769 | 2850108590 | 6201069 | | 9482466 | 1110855 | 0068-9548 |
| 10003770 | 2850108591 | 6201070 | | 9482473 | 1110856 | 0068-9551 |
| | 2850108250 | 6200902 | | | | 2278-5166 |

| Artikelnr. | Omschrijving | Frige | Imagro |
|------------|--|-----------|-----------|
| 9700860 | SDS-boor, 5x110 | 196610874 | 196610874 |
| 9700875 | SDS-boor, 6x110 | 196610876 | 196610876 |
| 233100 | SDS1-boor | 184310078 | 184310078 |
| 230360 | SGC draaibevestiging | 184310115 | 184310115 |
| 230361 | SGC schuifbevestiging | | 184310726 |
| 230395 | SGD 80 mm | | |
| 230396 | SGD 120 mm | | |
| 230515 | SH 40 | 184310059 | 184310059 |
| 230530 | SH 80 | 184310060 | 184310060 |
| 230517 | SHS 35 | | |
| 9401211 | Spantklem 10-14/2/7mm | 196610976 | 196610976 |
| 9401221 | Spantklem 10-14/8-12mm | 196610980 | 196610980 |
| 9401212 | Spantklem 15-21/2-7mm | 196610977 | 196610977 |
| 9401222 | Spantklem 15-21/8-12mm | 196610981 | 196610981 |
| 9401213 | Spantklem 22-32/2-7mm | 196610978 | 196610978 |
| 9401223 | Spantklem 22-32/8-12mm | 196610982 | 196610982 |
| 9401210 | Spantklem 6-9/2-7mm | 196610975 | 196610975 |
| 9401220 | Spantklem 6-9/8-12mm | 196610979 | 196610979 |
| 9300705 | Spijkerclip grijs 11/15 mm | 196610296 | 196610296 |
| 9300700 | Spijkerclip naturel 11/ 15 mm | 196610295 | 196610295 |
| 9300801 | Spijkerclip PRO crème, 16/19 mm | | |
| 9300804 | Spijkerclip PRO crème, 16/19 mm, emmer | | |
| 9300802 | Spijkerclip PRO grijs, 16/19 mm | | |
| 9300805 | Spijkerclip PRO grijs, 16/19 mm, emmer | | |
| 9300800 | Spijkerclip PRO naturel, 16/19 mm | | |
| 9300803 | Spijkerclip PRO naturel, 16/19 mm, emmer | | |
| 9300602 | Spijkerclips crème 16/19 mm | 196610289 | 196610289 |
| 9310602 | Spijkerclips crème 16/19 mm, emmer | | 196612563 |
| 9300605 | Spijkerclips grijs 16/19 mm | 196610290 | 196610290 |
| 9310605 | Spijkerclips grijs 16/19 mm, emmer | | 196612564 |
| 9300600 | Spijkerclips naturel 16/19 mm | 196610288 | 196610288 |
| 9310600 | Spijkerclips naturel 16/19 mm, emmer | | 196612562 |
| 9300610 | Spijkerplugclip 16/19, grijs | | 196617307 |



| Oosterberg | Rexel | Schuurman | Solar | TU | v Egmond | Yesss |
|------------|------------|-----------|---------|---------|----------|-----------|
| 10025386 | 2700157888 | 6207823 | | | 1149019 | 0068-8351 |
| 10025388 | 2850401136 | 6201355 | | | 2483250 | 1727-0008 |
| 10186681 | 2700114046 | 6212229 | 3452710 | 505990 | | 0067-4608 |
| 10098770 | 2700383699 | 6211908 | 3809782 | 4707394 | | 1406-3713 |
| 10291634 | 2850277507 | 6202114 | | 3517012 | | 3013-4321 |
| 10453186 | 2850488398 | 6200801 | | 6084593 | | 3085-1182 |
| 10453187 | 2850488400 | 6200803 | | 5507737 | | 3085-1181 |
| 10067804 | 2700114026 | 6212245 | 3801140 | 3321163 | 1222337 | 0067-4548 |
| 10010003 | 2700114027 | 6212195 | 3801141 | 3126950 | | 0067-4551 |
| | | 6200078 | 2720010 | 1456046 | | 3061-9177 |
| 10098775 | 2700333495 | 6201258 | 3809762 | 4696597 | 2483105 | 1683-6259 |
| 10098778 | 2850401113 | 6201260 | 3809766 | 4702239 | 2483109 | 1683-6271 |
| 10098771 | 2700333496 | 6202147 | 3809763 | 4696589 | 1068517 | 1683-6262 |
| 10098772 | 2700333500 | 6202188 | 3801152 | 4702213 | 1068518 | 1683-6274 |
| 10098777 | 2700333497 | 6202154 | 3809764 | 4702247 | 2483107 | 1683-6265 |
| 10098773 | 2700333744 | 6202196 | 3809767 | 4702205 | 2483111 | 1683-6277 |
| 10098774 | 2850401112 | 6201257 | 3809761 | 4696605 | 2483104 | 1683-6256 |
| 10098776 | | 6201259 | 3809765 | 4702882 | 2483108 | 1683-6268 |
| 46133003 | 2700114658 | 6201602 | 3800827 | | 2482886 | 0068-8519 |
| 46133100 | | 6201610 | | | 2482885 | 0068-8516 |
| 10402980 | 2850445065 | 6200105 | 2703558 | 7268320 | | 3055-0470 |
| 10402983 | 2850445068 | 6200108 | 2703552 | 7268348 | | 3055-0473 |
| 10402981 | 2850445066 | 6200106 | 2703573 | 7268327 | | 3055-0471 |
| 10402985 | 2850445069 | 6200110 | 2703575 | 7268341 | | 3055-0474 |
| 10402979 | 2850445064 | 6200104 | 2703566 | 7268313 | | 3055-0469 |
| 10402982 | 2850445067 | 6200107 | 2703554 | 7268334 | | 3055-0472 |
| 46133909 | 2700126628 | 6201097 | 3800858 | 1565175 | 1800937 | 0068-8507 |
| 10200276 | 2850401074 | 6200004 | 3800861 | 9820137 | 2482892 | 2280-7453 |
| 46134000 | 2700114614 | 6200002 | 3800859 | 1565290 | 1198630 | 0068-8513 |
| 10200277 | 2850401075 | 6200005 | 3800862 | 9820130 | 1300350 | 2280-7456 |
| 46134107 | 2700114613 | 6200001 | 3800857 | 429803 | 1015142 | 0068-8510 |
| 10200275 | 2850401073 | 6200003 | 3800860 | 9820144 | 1280283 | 2280-7450 |
| 10319216 | 2850344348 | 6203318 | | | | 3033-2829 |

| Artikelnr. | Omschrijving | Frige | Imagro |
|------------|--------------------------------|-----------|-----------|
| 9300620 | Spijkerplugclip 16/19, naturel | 196610294 | 196610294 |
| 230670 | STA | 184310118 | 184310118 |
| 230775 | TA 100/25 | 184310140 | 184310140 |
| 230770 | TA 30/25 | 184310139 | 184310139 |
| 230780 | TA 30/55 | 184310136 | 184310136 |
| 230785 | TA100/55 | 184310141 | 184310141 |
| 230750 | TAP1, voor op hout | 184310120 | 184310120 |
| 230755 | TAP2, voor op kabelgoot | 184310121 | 184310121 |
| 230765 | TAZ 100 | 184310123 | 184310123 |
| 230760 | TAZ 30 | 184310122 | 184310122 |
| 230790 | TB 10 | 184310124 | 184310124 |
| 230795 | TB 20 | 184310125 | 184310125 |
| 9700855 | Torx 25-1/4" | 196610873 | 196610873 |
| 230616 | UVB kliksluiting tbv EC16 | 184310061 | 184310061 |
| 230619 | UVB kliksluiting tbv EC19 | 184310062 | 184310062 |
| 230625 | UVB kliksluiting tbv EC22/25 | 184310063 | 184310063 |
| 230632 | UVB kliksluiting tbv EC28/32 | 184310064 | 184310064 |
| 230640 | UVB kliksluiting tbv EC37/40 | 184310065 | 184310065 |
| 230650 | UVB kliksluiting tbv EC50 | 184310066 | 184310066 |
| 9700892 | Verbindingsklem | | 196617328 |

| Oosterberg | Rexel | Schuurman | Solar | TU | v Egmond | Yesss |
|------------|------------|-----------|---------|---------|----------|-----------|
| 10023280 | 2850401070 | 6200695 | | 3122397 | 2482884 | 0068-8546 |
| 10098769 | 2700383698 | 6211890 | 3809781 | 4707410 | | 1921-2274 |
| | 2700573714 | 6200920 | | | | 2103-2536 |
| | 2850018521 | 6200918 | | | | 2103-2542 |
| | 2850018522 | 6200921 | | | | 1921-2289 |
| | 2700573715 | 6200922 | | | | 2103-2539 |
| 10200432 | 2850018517 | 6200914 | | 8760494 | | 1921-2277 |
| | 2850018518 | 6200915 | | 8760501 | | 1921-2280 |
| 10200431 | 2850018520 | 6200917 | | 8760487 | | 1921-2286 |
| | 2850018519 | 6200916 | | 8760480 | | 1921-2283 |
| | 2850049774 | 6200923 | | 8760466 | | 1921-2292 |
| 10200433 | 2700577723 | 6200924 | | 8760473 | | 1921-2295 |
| 10019931 | 2850401135 | 6207815 | | | 2483248 | 0068-8348 |
| 10004356 | 2700114082 | 6200903 | | 2058907 | | 0067-4554 |
| 10004357 | 2700114083 | 6212278 | | 2058915 | | 0067-4557 |
| | 2700114084 | 6200904 | | 2058923 | 1170771 | 0067-4560 |
| 10170520 | 2700114085 | 6200905 | | 2058931 | | 0067-4563 |
| | 2700114086 | 6200906 | | 2058949 | 1170773 | 0067-4566 |
| 10140504 | 2700114088 | 6200907 | | 2058956 | | 0067-4569 |
| 10367704 | 2850416884 | 6200102 | | 6073882 | | 3048-7661 |

Artikelnummer overzicht

Adels - Per groothandel

| Artikelnr. | Omschrijving | Frige | Imagro |
|------------|--|-----------|-----------|
| 1804612 | Koppelsn. 3-p, 1,5mm2, 100cm. Eca | 102810191 | 102810191 |
| 1804614 | Koppelsn. 3-p, 1,5mm2, 200cm. Eca | 102810192 | 102810192 |
| 1804615 | Koppelsn. 3-p, 1,5mm2, 300cm. Eca | 102810193 | 102810193 |
| 1804616 | Koppelsn. 3-p, 1,5mm2, 400cm. Eca | 102810194 | 102810194 |
| 1804617 | Koppelsn. 3-p, 1,5mm2, 500cm. Eca | 102810195 | 102810195 |
| 1804834 | Aansl.sn. male, 3-p, 1,5 mm2, 50 cm. Eca | | |
| 1804580 | Aansl.sn. male, 3-p, 1,5mm2, 100cm. Eca | 102810166 | 102810166 |
| 1804581 | Aansl.sn. male, 3-p, 1,5mm2, 200cm. Eca | | 102810167 |
| 1804582 | Aansl.sn. male, 3-p, 1,5mm2, 300cm. Eca | 102810168 | 102810168 |
| 1804583 | Aansl.sn. male, 3-p, 1,5mm2, 400cm. Eca | 102810169 | 102810169 |
| 1804584 | Aansl.sn. male, 3-p, 1,5mm2, 500cm. Eca | 102810170 | 102810170 |
| 1804653 | Aansl.sn. female, 3-p, 1,5mm2, 300cm. Eca | 102810226 | 102810226 |
| 1805375 | Aansl.sn. female, 3-p, 1,5mm2, 500cm. Eca | | 102811612 |
| 1804712 | Netsn. 3-p, 1,5mm2, 100cm. female Eca | 102810244 | 102810244 |
| 1804714 | Netsn. 3-p, 1,5mm2, 200cm. female Eca | 102810245 | 102810245 |
| 1804715 | Netsn. 3-p, 1,5mm2, 300cm. female Eca | 102810246 | 102810246 |
| 1804717 | Netsn. 3-p, 1,5mm2, 500cm. female Eca | | 102810407 |
| 1804634 | Koppelsn. 3-p, 2,5mm2, 100cm. Eca | 102810210 | 102810210 |
| 1804635 | Koppelsn. 3-p, 2,5mm2, 200cm. Eca | 102810211 | 102810211 |
| 1804636 | Koppelsn. 3-p, 2,5mm2, 300cm. Eca | 102810212 | 102810212 |
| 1804637 | Koppelsn. 3-p, 2,5mm2, 400cm. Eca | 102810213 | 102810213 |
| 1804638 | Koppelsn. 3-p, 2,5mm2, 500cm. Eca | 102810214 | 102810214 |
| 1805388 | Koppelsn. 3-p, 1,5mm2, 300cm. br, Eca | | 102811620 |
| 1805389 | Koppelsn. 3-p, 1,5mm2, 500cm. br, Eca | | 102811621 |
| 1805394 | Aansl.sn. male, 3-p, 1,5mm2, 300cm br, Eca | | 102811632 |
| 1805395 | Aansl.sn. male, 3-p, 1,5mm2, 500cm br, Eca | | 102811633 |
| 1805065 | Koppelsn. 3-p, 1,5mm2, 100cm. Dca | | 102811058 |
| 1804682 | Koppelsn. 3-p, 1,5mm2, 200cm. Dca | | 102811027 |
| 1804683 | Koppelsn. 3-p, 1,5mm2, 300cm. Dca | 102810238 | 102810238 |



| Oosterberg | Rexel | Schuurman | Solar | TU | v Egmond | Yesss |
|------------|------------|-----------|---------|---------|----------|-----------|
| 10139593 | 2850226219 | 6400219 | 1511133 | 6436907 | | 2188-9681 |
| 10139594 | 2850226221 | 6400221 | 1511111 | 6436914 | | 2188-9684 |
| 10139595 | 2850226222 | 6400222 | 1511116 | 6436921 | | 2188-9687 |
| 10139596 | 2850226223 | 6400223 | 1511110 | 6436928 | | 2188-9690 |
| 10139597 | 2850226224 | 6400224 | 1511135 | 6436942 | | 2188-9693 |
| | 2850432632 | | | 6771306 | | 3052-7696 |
| 10139585 | 2850226194 | 6400191 | 1511137 | 6436886 | | 2188-9606 |
| 10139586 | 2850226195 | 6400192 | 1511118 | 6436893 | | 2188-9609 |
| 10139587 | 2850226196 | 6400193 | 1511145 | 6436900 | | 2188-9612 |
| | 2850226197 | 6400194 | 1511142 | | | |
| 10185111 | 2850226198 | 6400195 | 1511151 | 1448505 | | 2188-9618 |
| 10185109 | 2850226259 | 6400258 | 1511154 | 1448862 | | 2188-9786 |
| | 2850324910 | 6405222 | | | | 3033-2755 |
| 10139603 | 2850226304 | 6400277 | 1511136 | 6437005 | | 2188-9840 |
| 10139604 | 2850226306 | 6400278 | 1511113 | 6437012 | | 2188-9843 |
| 10139605 | 2850226307 | 6400280 | 1511155 | 6437019 | | 2188-9846 |
| 10201655 | 2850226308 | 6400281 | 1511130 | 1449030 | | 2188-9849 |
| 10145846 | 2850226241 | 6400240 | 1511140 | 6436956 | | 2188-9738 |
| 10139598 | 2850226242 | 6400241 | 1511126 | 6436963 | | 2188-9741 |
| 10139599 | 2850226243 | 6400242 | 1511131 | 6436970 | | 2188-9744 |
| 10145847 | 2850226244 | 6400243 | 1511127 | 6436977 | | 2188-9747 |
| 10145848 | 2850226245 | 6400244 | 1511120 | 6436984 | | 2188-9750 |
| 10332350 | 2850321786 | 6405162 | 3346430 | | | 3033-2765 |
| 10332353 | 2850321787 | 6405163 | 3346431 | | | 3033-2766 |
| | 2850321788 | 6405166 | 3346434 | | | 3033-2769 |
| | 2850321789 | 6405167 | 3346435 | | | 3033-2770 |
| 10261320 | 2850226405 | 6403108 | 1511109 | 1449597 | | 3012-0114 |
| | 2850226280 | 6403110 | 1511114 | 1448939 | | 3011-9954 |
| 10217890 | 2850226281 | 6400271 | 1511152 | 1448946 | | 2188-9822 |

| Artikelnr. | Omschrijving | Frige | Imagro |
|------------|---|-------|-----------|
| 1804685 | Koppelsn. 3-p, 1,5mm2, 400cm. Dca | | 102811040 |
| 1804686 | Koppelsn. 3-p, 1,5mm2, 500cm. Dca | | 102811051 |
| 1805232 | Aansl.sn. male, 3-p, 1,5mm2, 50cm. Dca | | 102811146 |
| 1804664 | Aansl.sn. male, 3-p, 1,5mm2, 100cm, Dca | | 102811061 |
| 1804668 | Aansl.sn. male, 3-p, 1,5mm2, 200cm, Dca | | 102810635 |
| 1805230 | Aansl.sn. male, 3-p, 1,5mm2, 300cm. Dca | | 102811611 |
| 1805054 | Aansl.sn. male, 3-p, 1,5mm2, 400cm. Dca | | 102811042 |
| 1805231 | Aansl.sn. male, 3-p, 1,5mm2, 500cm. Dca | | 102811145 |
| 1804701 | Aansl.sn. female, 3-p, 1,5mm2, 300cm, Dca | | 102811052 |
| 1805376 | Aansl.sn. female, 3-p, 1,5mm2, 500cm, Dca | | 102811637 |
| 1805216 | Koppelsn. 3-p, 2,5mm2, 100cm. Dca | | 102811131 |
| 1805217 | Koppelsn. 3-p, 2,5mm2, 200cm. Dca | | 102811132 |
| 1805218 | Koppelsn. 3-p, 2,5mm2, 300cm. Dca | | 102811133 |
| 1805219 | Koppelsn. 3-p, 2,5mm2, 400cm. Dca | | 102811134 |
| 1805256 | Koppelsn. 3-p, 2,5mm2, 500cm. Dca | | 102811170 |
| 1804970 | Koppelsn. 3-p, 1,5mm2, 100cm. Cca | | 102811692 |
| 1804971 | Koppelsn. 3-p, 1,5mm2, 200cm. Cca | | 102811693 |
| 1804972 | Koppelsn. 3-p, 1,5mm2, 300cm. Cca | | 102811694 |
| 1804973 | Koppelsn. 3-p, 1,5mm2, 400cm. Cca | | 102811695 |
| 1804974 | Koppelsn. 3-p, 1,5mm2, 500cm. Cca | | 102811696 |
| 1804965 | Aansl.sn. male, 3-p, 1,5mm2, 100cm. Cca | | 102811687 |
| 1804966 | Aansl.sn. male, 3-p, 1,5mm2, 200cm. Cca | | 102811688 |
| 1804967 | Aansl.sn. male, 3-p, 1,5mm2, 300cm. Cca | | 102811689 |
| 1804968 | Aansl.sn. male, 3-p, 1,5mm2, 400cm. Cca | | 102811690 |
| 1804969 | Aansl.sn. male, 3-p, 1,5mm2, 500cm. Cca | | 102811691 |
| 1804962 | Aansl.sn. female, 3-p, 1,5mm2, 300cm. Cca | | 102811684 |
| 1804964 | Aansl.sn. female, 3-p, 1,5mm2, 500cm. Cca | | 102811686 |
| 1804990 | Koppelsn. 3-p, 2,5mm2, 100cm. Cca | | 102811712 |
| 1804991 | Koppelsn. 3-p, 2,5mm2, 200cm. Cca | | 102811713 |
| 1804992 | Koppelsn. 3-p, 2,5mm2, 300cm. Cca | | 102811714 |
| 1804993 | Koppelsn. 3-p, 2,5mm2, 400cm. Cca | | 102811715 |
| 1804994 | Koppelsn. 3-p, 2,5mm2, 500cm. Cca | | 102811716 |
| 1805311 | Koppelsn. 3-p, 1,5mm2, 100cm. B2ca | | 102811196 |



| Oosterberg | Rexel | Schuurman | Solar | TU | v Egmond | Yesss |
|------------|------------|-----------|---------|---------|----------|-----------|
| 10223877 | 2850226282 | 6403111 | 1511134 | 1448953 | | 3011-9955 |
| | 2850226283 | 6403112 | 1511165 | 1448960 | | 3011-9956 |
| | 2850255764 | | | 1334048 | | 3013-4279 |
| | 2850226270 | 6403104 | 1511164 | 6436991 | | 3011-9949 |
| | 2850226273 | 6403105 | 1511168 | 1407170 | | 2306-0650 |
| 10278733 | 2850255762 | 6403106 | 1511162 | 1334034 | | 3033-2748 |
| 10229672 | 2850226396 | 6405190 | | 1449576 | | 3012-0105 |
| | 2850255763 | 6403107 | | 1334041 | | 3013-4278 |
| | 2850226297 | 6403103 | 1511167 | 1448981 | | 3012-0094 |
| | 2850337144 | 6405223 | | | | 3033-2756 |
| | 2850255748 | 6405201 | 1511156 | 1333936 | | 3013-4264 |
| | 2850255749 | 6405202 | 1511157 | 1333943 | | 3013-4265 |
| | 2850255750 | 6405204 | 1511158 | 1333950 | | 3013-4266 |
| | 2850255751 | 6405205 | 1511159 | 1333957 | | 3013-4267 |
| | 2850255788 | 6405219 | 1511160 | 1334216 | | 3013-4303 |
| 10367663 | 2850416849 | 6400311 | | | | 3048-7679 |
| 10367664 | 2850416850 | 6405749 | | 6074085 | | 3048-7680 |
| 10367665 | 2850416851 | 6405750 | | 6074092 | | 3048-7681 |
| 10367666 | 2850416852 | 6400330 | | | | 3048-7682 |
| 10367667 | 2850416853 | 6400337 | | 6074106 | | 3048-7683 |
| 10367659 | 2850416844 | 6405747 | | 6074001 | | 3048-7665 |
| 10365919 | 2850416845 | 6400284 | | | | 3048-7666 |
| 10367660 | 2850416846 | 6405748 | | 6074015 | | 3048-7667 |
| 10367661 | 2850416847 | 6400295 | | | | 3048-7668 |
| 10367662 | 2850416848 | 6400303 | | | | 3048-7669 |
| 10367656 | 2850416841 | 6400268 | 1514888 | | | 3048-7697 |
| 10367658 | 2850416843 | 6405262 | | | | 3048-7699 |
| 10367683 | 2850416869 | 6400385 | | | | 3048-7689 |
| 10367684 | 2850416870 | 6400386 | | | | 3048-7675 |
| 10367685 | 2850416871 | 6405751 | | 6074162 | | 3048-7690 |
| 10367686 | 2850416872 | 6400388 | | | | 3048-7676 |
| 10367687 | 2850416873 | 6400389 | | | | 3048-7691 |
| | 2850277546 | 6403073 | 4100361 | 4813090 | | 3016-3868 |

| Artikelnr. | Omschrijving | Frige | Imagro |
|------------|--|-----------|-----------|
| 1805312 | Koppelsn. 3-p, 1,5mm2, 200cm. B2ca | | 102811197 |
| 1805313 | Koppelsn. 3-p, 1,5mm2, 300cm. B2ca | | 102811198 |
| 1805314 | Koppelsn. 3-p, 1,5mm2, 400cm. B2ca | | 102811199 |
| 1805315 | Koppelsn. 3-p, 1,5mm2, 500cm. B2ca | | 102811200 |
| 1805427 | Aansl.sn. male, 3-p, 1,5 mm2, 50 cm. B2ca | | |
| 1805327 | Aansl.sn. male, 3-p, 1,5mm2, 100cm. B2ca | | 102811212 |
| 1805328 | Aansl.sn. male, 3-p, 1,5mm2, 200cm. B2ca | | 102811213 |
| 1805329 | Aansl.sn. male, 3-p, 1,5mm2, 300cm. B2ca | | 102811214 |
| 1805330 | Aansl.sn. male, 3-p, 1,5mm2, 400cm. B2ca | | 102811215 |
| 1805331 | Aansl.sn. male, 3-p, 1,5mm2, 500cm. B2ca | | 102811216 |
| 1805324 | Aansl.sn. female, 3-p, 1,5mm2, 300cm B2ca | | 102811209 |
| 1805326 | Aansl.sn. female, 3-p, 1,5mm2, 500cm B2ca | | 102811211 |
| 1805317 | Koppelsn. 3-p, 2,5mm2, 100cm. B2ca | | 102811202 |
| 1805318 | Koppelsn. 3-p, 2,5mm2, 200cm. B2ca | | 102811203 |
| 1805319 | Koppelsn. 3-p, 2,5mm2, 300cm. B2ca | | 102811204 |
| 1805320 | Koppelsn. 3-p, 2,5mm2, 400cm. B2ca | | 102811205 |
| 1805321 | Koppelsn. 3-p, 2,5mm2, 500cm. B2ca | | 102811206 |
| 1805392 | Koppelsn. 3-p, 1,5mm2, 300cm. br, B2ca | | 102811622 |
| 1805393 | Koppelsn. 3-p, 1,5mm2, 500cm. br, B2ca | | 102811623 |
| 1805398 | Aansl.sn. male, 3-p, 1,5mm2, 300cm br B2ca | | 102811634 |
| 1805399 | Aansl.sn. male, 3-p, 1,5mm2, 500cm br B2ca | | 102811624 |
| 1804428 | Steker vlak, 3-p, 1,5 mm2, male zw. | 102810051 | 102810051 |
| 1804470 | Steker vlak, 3-p, 1,5 mm2, female, zw. | 102810091 | 102810091 |
| 1804436 | Steker vlak, 3-p, 2,5 mm2, male zw. | 102810059 | 102810059 |
| 1804478 | Steker vlak, 3-p, 2,5 mm2, female, zw. | 102810099 | 102810099 |
| 1805601 | Splitter, 3-p, 1 in 2 uit, koppelbaar | | |
| 1804920 | T-splitter met Aansl.sn. 2-p 30cm, Dca | | 102811679 |
| 1804921 | T-splitter met Aansl.sn. 3-p 30cm, Eca | | 102811680 |
| 1804910 | H-verdeler, 1 in 3 uit, Schnabl-montage | | 102811722 |
| 1804911 | H-verdeler, 1 in 5 uit, Schnabl-montage | | 102811723 |
| 1804913 | H-verdeler, 1 in 3 uit, schroefmontage | | 102811725 |
| 1804914 | H-verdeler, 1 in 5 uit, schroefmontage | | 102811726 |
| 1804539 | vergrendeling tbv steker plat, wit | | 102810632 |



| Oosterberg | Rexel | Schuurman | Solar | TU | v Egmond | Yesss |
|------------|------------|-----------|---------|---------|----------|-----------|
| | 2850277547 | 6403074 | 4100337 | 4813097 | | 3016-3869 |
| | 2850277548 | 6403076 | 4100324 | 4813104 | | 3016-3870 |
| | 2850277549 | 6403077 | 4100329 | 4813111 | | 3016-3871 |
| | 2850277550 | 6403078 | 4100345 | 4813118 | | 3016-3872 |
| | | | | | | 3044-2791 |
| | 2850277561 | 6403051 | 4100354 | 4812957 | | 3016-3884 |
| | 2850277562 | 6403052 | 4100360 | 4812964 | | 3016-3885 |
| | 2850277563 | 6403053 | 4100309 | 4812971 | | 3016-3886 |
| | 2850277564 | 6403054 | 4100334 | 4812978 | | 3016-3887 |
| | 2850277565 | 6403055 | 4100355 | 4812985 | | 3016-3888 |
| | 2850277558 | 6402987 | 4100353 | 4812866 | | 3016-3881 |
| | 2850277560 | 6403010 | 4100318 | 4812880 | | 3016-3883 |
| | 2850277551 | 6403079 | 4100315 | 4813125 | | 3016-3874 |
| | 2850277552 | 6403080 | 4100323 | 4813132 | | 3016-3875 |
| | 2850277553 | 6403081 | 4100322 | 4813139 | | 3016-3876 |
| | 2850277554 | 6403082 | 4100320 | 4813146 | | 3016-3877 |
| | 2850277555 | 6403084 | 4100314 | 4813153 | | 3016-3878 |
| | 2850311723 | 6405164 | 3346432 | 3080185 | | 3033-2767 |
| | 2850311724 | 6405165 | 3346433 | | | 3033-2768 |
| | 2850311725 | 6405168 | 3346436 | | | 3033-2771 |
| | 2850311726 | 6405169 | 3346428 | | | 3033-2772 |
| 10139568 | 2850226079 | 6400064 | 1511150 | 6436788 | | 3061-9163 |
| 10139572 | 2850226118 | 6400108 | 1511125 | 6436823 | | 2188-9384 |
| 10139569 | 2850226087 | 6400073 | 1511132 | 6436809 | | 2188-9288 |
| 10139573 | 2850226126 | 6400117 | 1511128 | 6436837 | | 2188-9408 |
| | | | | | | 3084-5645 |
| 10367697 | 2850416836 | 6405742 | | 6074246 | | 3048-7705 |
| 10367698 | 2850416837 | 6405743 | | 6074253 | | 3048-7664 |
| 10367647 | 2850416831 | 6405644 | | 6074211 | | 3051-3101 |
| 10367693 | 2850416832 | 6405645 | | 6074218 | | 3051-3103 |
| 10367695 | 2850416834 | 6405647 | | 6074232 | | 3051-3102 |
| 10367696 | 2850416835 | 6405741 | | 6074239 | | 3051-3104 |
| 10249724 | 2850226175 | 6405745 | | 1448351 | | 2306-0641 |

| Artikelnr. | Omschrijving | Frige | Imagro |
|------------|---|-------|-----------|
| 1805029 | Koppelsn. 5-p, 1,5mm2, 200cm pb, Eca | | 102810414 |
| 1805036 | Koppelsn. 5-p, 1,5mm2, 300cm pb, Eca | | 102810421 |
| 1805380 | Koppelsn. 5-p, 1,5mm2, 500cm. pb, Eca | | 102811614 |
| 1804603 | Aansl.sn. male, 5-p, 1,5mm2, 50cm. pb, Eca | | |
| 1804737 | Aansl.sn. male, 5-p, 1,5mm2, 300cm. pb, Eca | | 102811114 |
| 1805385 | Aansl.sn. male, 5-p, 1,5mm2, 500cm. pb, Eca | | 102811617 |
| 1804679 | Aansl.sn. female, 5-p, 1,5mm2, 50cm. pb Eca | | |
| 1805382 | Koppelsn. 5-p, 1,5mm2, 300cm pb, Dca | | |
| 1805381 | Koppelsn. 5-p, 1,5mm2, 500cm pb, Dca | | 102811635 |
| 1805373 | Aansl.sn. male, 5-p, 1,5mm2, 300cm. pb, Dca | | 102811630 |
| 1805374 | Aansl.sn. male, 5-p, 1,5mm2, 500cm. pb, Dca | | 102811631 |
| 1805353 | Koppelsn. 5-p, 1,5mm2, 200cm pb, B2ca | | 102811238 |
| 1805354 | Koppelsn. 5-p, 1,5mm2, 300cm pb, B2ca | | 102811239 |
| 1805368 | Koppelsn. 5-p, 1,5mm2, 500cm pb, B2ca | | 102811253 |
| 1805499 | Aansl.sn. male, 5-p, 1,5mm2, 50cm. pb B2ca | | |
| 1805371 | Aansl.sn. male, 5-p, 1,5mm2, 300cm pb B2ca | | 102811256 |
| 1805372 | Aansl.sn. male, 5-p, 1,5mm2, 500cm pb B2ca | | 102811257 |
| 1805038 | Steker vlak, 5-p, 1,5 mm2 male, pb DALI | | 102810423 |
| 1805039 | Steker vlak, 5-p, 1,5 mm2 female, pb DALI | | 102810424 |
| 1805037 | Splitter, 5-p, 1 in 2 uit pb, DALI | | 102810422 |
| 1804922 | T-splitter met Aansl.sn. 5-p 0,75mm2, Eca | | 102811681 |
| 1804539 | vergrendeling tbv steker plat, wit | | 102810632 |
| 560143 | Opbouwdoos-connectordeksel | | 296315969 |
| 560124 | Opbouwdoos-connectordeksel 1x3-p | | 296312110 |
| 560123 | Opbouwdoos-connectordeksel 2x3-p | | 296312109 |
| 560132 | Opbouwdoos-connectordeksel 3x3-p | | 296313181 |
| 560125 | Opbouwdoos-connectordeksel 4x3-p | | 296313174 |
| 560122 | Opbouwdoos-onderbak | | 296312108 |

| Oosterberg | Rexel | Schuurman | Solar | TU | v Egmond | Yesss |
|------------|------------|-----------|---------|---------|----------|-----------|
| 10204299 | 2850226381 | 6400467 | | 1449471 | | 2189-0041 |
| 10204301 | 2850226388 | 6400468 | 1511196 | 1449513 | | 2189-0062 |
| | 2850311715 | 6405226 | | 3080094 | | 3016-3866 |
| | 2850437504 | | | 6771334 | | 3052-7700 |
| | 2850255719 | 6405185 | | 1449058 | | 3061-9162 |
| | 2850311720 | 6405231 | | | | 3033-2762 |
| | 2850437503 | | | | | 3052-7702 |
| | 2850311717 | 6405235 | | 1303221 | | 3035-3533 |
| 10327002 | 2850311716 | 6405227 | | | | 3033-2759 |
| | 2850311713 | 6405220 | | 3080206 | | 3033-2753 |
| | 2850311714 | 6405221 | | | | 3033-2754 |
| | 2850277587 | 6403092 | 4100313 | 4813202 | | 3016-3910 |
| | 2850277588 | 6403093 | 4100336 | 4813209 | | 3016-3911 |
| | 2850311281 | 6403094 | 4100325 | 4888172 | | 3016-3925 |
| | | | | 5657367 | | 3052-7716 |
| | 2850311284 | 6403069 | 4100304 | 4888011 | | 3055-0497 |
| | 2850311285 | 6403070 | 4100342 | 4888018 | | 3055-0498 |
| 10204304 | 2850226390 | 6400471 | | 1449520 | | 2189-0068 |
| 10204305 | 2850226391 | 6400472 | | 1449527 | | 2189-0071 |
| 10204303 | 2850226389 | 6400470 | | 6633950 | | 2189-0065 |
| 10367699 | 2850416838 | 6405744 | | 6074260 | | 3048-7663 |
| 10249724 | 2850226175 | 6405745 | | 1448351 | | 2306-0641 |
| | | | | | | 3012-1908 |
| | | | 3846050 | 9777328 | | 2306-0767 |
| | | | 3846049 | 9777321 | | 2306-0764 |
| 10197337 | 2850078594 | 6400456 | 3846058 | 9777384 | | 2245-0789 |
| 10197326 | 2850078587 | 6400448 | 3846051 | 9777335 | | 2245-0768 |
| 10197321 | 2850078586 | 6400447 | 3846048 | 9777314 | | 2245-0765 |

Artikelnummer overzicht

Tools - Per groothandel

| Artikelnr. | Omschrijving |
|-------------|---|
| T2610000165 | Beton/steenboor SDS+, maat 10,0x165/100 |
| T2612000165 | Beton/steenboor SDS+, maat 12,0x165/100 |
| T2605000115 | Beton/steenboor SDS+, maat 5,0x115/50 |
| T2605000165 | Beton/steenboor SDS+, maat 5,0x165/100 |
| T2605000215 | Beton/steenboor SDS+, maat 5,0x215/150 |
| T2605000265 | Beton/steenboor SDS+, maat 5,0x265/20 |
| T2605000315 | Beton/steenboor SDS+, maat 5,0x315/250 |
| T2605000465 | Beton/steenboor SDS+, maat 5,0x465/40 |
| T2606000115 | Beton/steenboor SDS+, maat 6,0x115/50 |
| T2606000165 | Beton/steenboor SDS+, maat 6,0x165/100 |
| T2608000165 | Beton/steenboor SDS+, maat 8,0x165/100 |
| T940010 | Diamantboor droog, M14, 10mm |
| T940012 | Diamantboor droog, M14, 12mm |
| T920020 | Diamantboor droog, M14, 20mm |
| T920045 | Diamantboor droog, M14, 45mm |
| T940006 | Diamantboor droog, M14, 6mm |
| T940008 | Diamantboor droog, M14, 8mm |
| T940020 | Diamantboor droog, zeskant, 10mm |
| T940022 | Diamantboor droog, zeskant, 12mm |
| T940016 | Diamantboor droog, zeskant, 6mm |
| T940018 | Diamantboor droog, zeskant, 8mm |
| 508150 | Gipsplaatbevestiging GKD Kunststof |
| 508155 | Gipsplaatbevestiging GKDZ metaal |
| 508170 | Hollewandplug elektrolytisch verzinkt, 4/20 |
| 508179 | Hollewandplug elektrolytisch verzinkt, 4/24 |
| 508171 | Hollewandplug elektrolytisch verzinkt, 4/38 |
| 508172 | Hollewandplug elektrolytisch verzinkt, 5/16 |
| 508173 | Hollewandplug elektrolytisch verzinkt, 5/32 |
| 508180 | Hollewandplug elektrolytisch verzinkt, 5/45 |



| Schuurman | TU | Yesss |
|-----------|---------|-----------|
| 6435732 | 8007056 | 3058-2242 |
| 6435745 | 8007973 | 3058-2253 |
| 6435656 | 8004830 | 3058-2286 |
| 6435658 | 8004921 | 3058-2288 |
| 6435660 | 8004970 | 3058-2290 |
| 6435668 | 8005019 | 3058-2291 |
| 6435671 | 8005068 | 3058-2292 |
| 6435672 | 8005159 | 3058-2293 |
| 6435686 | 8005845 | 3058-2300 |
| 6435689 | 8005852 | 3058-2302 |
| 6435722 | 8006454 | 3058-2319 |
| 6436504 | 4819330 | 3058-1668 |
| 6436505 | 4819322 | 3058-1669 |
| 6436493 | 5970721 | 3058-1670 |
| 6436494 | 1334335 | 3058-1671 |
| 6436502 | 4819306 | 3058-1672 |
| 6436503 | 4819314 | 3058-1673 |
| 6436508 | 4712845 | 3058-1673 |
| 6436509 | 4712852 | 3058-1674 |
| 6436506 | 8554644 | 3058-1675 |
| 6436507 | 8554651 | 3058-1676 |
| 6431333 | 4346813 | 3058-0213 |
| 6431334 | 652304 | 3058-0214 |
| 6430547 | 9631320 | 3058-0317 |
| 6430555 | 9631327 | 3058-0318 |
| 6430548 | 9631334 | 3058-0319 |
| 6430549 | 9631341 | 3058-0320 |
| 6430550 | 9631348 | 3058-0321 |
| 6430556 | 9631355 | 3058-0322 |

| Artikelnr. | Omschrijving |
|-------------|---|
| 508174 | Hollewandplug elektrolytisch verzinkt, 6/16 |
| 508175 | Hollewandplug elektrolytisch verzinkt, 6/32 |
| 508181 | Hollewandplug elektrolytisch verzinkt, 6/45 |
| 508177 | Hollewandplug elektrolytisch verzinkt, 8/16 |
| 508178 | Hollewandplug elektrolytisch verzinkt, 8/32 |
| 508176 | Hollewandplug montagetang |
| T3251001 | Houtspiraalboor, maat 10x130mm |
| T3250301 | Houtspiraalboor, maat 3x62mm |
| T3250401 | Houtspiraalboor, maat 4x75mm |
| T3250501 | Houtspiraalboor, maat 5x85mm |
| T3250601 | Houtspiraalboor, maat 6x95mm |
| T3250801 | Houtspiraalboor, maat 8x118mm |
| T580100000 | Met.boor. DIN1869, 5%cobalt, 10,0x133, 5 st |
| T5800350000 | Met.boor. DIN1869, 5%cobalt, 3,5x70, 10 st |
| T5800400000 | Met.boor. DIN1869, 5%cobalt, 4,0x75, 10 st |
| T5800500000 | Met.boor. DIN1869, 5%cobalt, 5,0x86, 10 st |
| T5800600000 | Met.boor. DIN1869, 5%cobalt, 6,0x93, 10 st |
| T5800650000 | Met.boor. DIN1869, 5%cobalt, 6,5x101, 10 st |
| T5800800000 | Met.boor. DIN1869, 5%cobalt, 8,0x117, 10 st |
| T5800850000 | Met.boor. DIN1869, 5%cobalt, 8,5x117, 10 st |
| 500130 | Plug met kraag, nylon, 10mm |
| 500132 | Plug met kraag, nylon, 12mm |
| 500124 | Plug met kraag, nylon, 5mm |
| 500126 | Plug met kraag, nylon, 6mm |
| 500128 | Plug met kraag, nylon, 8mm |
| T900041 | Speedboor verlengstuk 300mm |
| T900010 | Speedboor, maat 10x155mm |
| T900012 | Speedboor, maat 12x155mm |
| T900016 | Speedboor, maat 16x160mm |
| T900018 | Speedboor, maat 18x160mm |
| T900020 | Speedboor, maat 20x160mm |
| T900022 | Speedboor, maat 22x160mm |
| T900024 | Speedboor, maat 24x160mm |



| Schuurman | TU | Yesss |
|-----------|---------|-----------|
| 6430551 | 9631362 | 3058-0323 |
| 6430552 | 9631369 | 3058-0324 |
| 6430558 | 9631376 | 3058-0325 |
| 6430553 | 9631383 | 3058-0326 |
| 6430554 | 9631390 | 3058-0327 |
| 6431335 | 2879187 | 3058-0855 |
| 6435234 | 4558748 | 3058-1928 |
| 6435223 | 4558672 | 3058-1945 |
| 6435227 | 4558680 | 3058-1947 |
| 6435228 | 4558698 | 3058-1949 |
| 6435229 | 4558706 | 3058-1952 |
| 6435231 | 4558722 | 3058-1955 |
| 6436423 | 4593513 | 3058-2434 |
| 6436401 | 4558920 | 3058-2452 |
| 6436405 | 4558938 | 3058-2456 |
| 6436410 | 4558961 | 3058-2461 |
| 6436414 | 4558987 | 3058-2465 |
| 6436415 | 4558995 | 3058-2467 |
| 6436419 | 4559027 | 3058-2471 |
| 6436420 | 4559035 | 3058-2472 |
| 6431229 | 4376158 | 3057-8958 |
| 6431231 | 9586203 | 3057-8959 |
| 6431225 | 4376125 | 3057-8956 |
| 6431226 | 4376133 | 3058-0179 |
| 6431228 | 4376141 | 3057-8957 |
| 6436474 | 501635 | 3058-2425 |
| 6436458 | 2854552 | 3058-2390 |
| 6436459 | 501577 | 3058-2392 |
| 6436461 | 501585 | 3058-2396 |
| 6436463 | 501593 | 3058-2399 |
| 6436465 | 501601 | 3058-2402 |
| 6436466 | 501619 | 3058-2404 |
| 6436467 | 501627 | 3058-2406 |

| Artikelnr. | Omschrijving |
|-------------|--|
| T900035 | Speedboor, maat 35x165mm |
| T6165001 | Stappenboor 40-50mm |
| T6161201 | Stappenboor 4-12mm |
| T6162001 | Stappenboor 4-20mm |
| T6163001 | Stappenboor 4-30mm |
| T6163901 | Stappenboor 4-39mm |
| T1700010150 | Universeelboor, maat 10,0x150mm Quick-lock |
| T1700003090 | Universeelboor, maat 3,0x90mm Quick-lock |
| T1700004090 | Universeelboor, maat 4,0x90mm Quick-lock |
| T1700005100 | Universeelboor, maat 5,0x100mm Quick-lock |
| T1700005105 | Universeelboor, maat 5,5x100mm Quick-lock |
| T1700006100 | Universeelboor, maat 6,0x100mm Quick-lock |
| T1700006250 | Universeelboor, maat 6,0x250mm Quick-lock |
| T1700007100 | Universeelboor, maat 7,0x100mm Quick-lock |
| T1700008100 | Universeelboor, maat 8,0x100mm Quick-lock |
| T3281500 | 3D houtboor, maat 15mm |
| T3281800 | 3D houtboor, maat 18mm |
| T3282000 | 3D houtboor, maat 20mm |
| T3282500 | 3D houtboor, maat 22mm |
| T3282200 | 3D houtboor, maat 25mm |

| Schuurman | TU | Yesss |
|-----------|---------|-----------|
| 6436472 | 2854586 | 3058-2416 |
| 6436444 | 5965135 | 3058-2493 |
| 6436440 | 4558490 | 3058-2494 |
| 6436441 | 4558508 | 3058-2495 |
| 6436442 | 4558516 | 3058-2496 |
| 6436443 | 4558524 | 3058-2497 |
| 6435571 | 7765598 | 3058-2065 |
| 6435563 | 7765542 | 3058-2084 |
| 6435564 | 7765549 | 3058-2091 |
| 6435565 | 4655373 | 3058-2092 |
| 6435566 | 4655380 | 3058-2096 |
| 6435567 | 7765556 | 3058-2100 |
| 6435568 | 7765570 | 3058-2104 |
| 6435569 | 7765584 | 3058-2111 |
| 6435570 | 7765591 | 3058-2114 |
| 6440041 | 6710267 | 3088-6304 |
| 6440043 | 6710274 | 3088-6305 |
| 6440045 | 6710281 | 3088-6306 |
| 6440047 | 6710295 | 3088-6307 |
| 6440046 | 6710288 | 3088-6686 |



Index

| | | | |
|-------------------------|-----|--------------------------------------|-----|
| Aardelektroden verzinkt | 154 | Euro-Clip verbinder ECV | 40 |
| Aardklemmen | 150 | Fixeersokkel - FS | 58 |
| Aardmatten | 148 | Flexbuisclip | 68 |
| ACS opzetveerklem | 34 | Flexbuispijkerclip | 66 |
| Afdekkap UVB | 46 | Functiebehoud verzamelbeugel | 144 |
| Afstandhouder EAH | 44 | Functiebehoudbeugel met duimnagel | 140 |
| Aircobeugel | 76 | Functiebehoudbeugel met houtschroef | 142 |
| Aluminium tapes | 188 | Functiebehoudbeugel met inslaganker | 138 |
| Badkamer aardrail | 152 | Functiebehoudbeugel met schroefanker | 136 |
| Bandklemplug DKS | 48 | FX-plug | 106 |
| Beschermprofielen | 128 | Gatzaag bi-metaal | 182 |
| Buisklemplug AKS | 18 | Gatzaag met hardmetalen tanden | 180 |
| Dakplaatprofielhanger | 126 | Gipsplaatwokkel GKD/GKDZ | 104 |
| Diamant tegelboor | 172 | Gootclip ESV/EDV | 34 |
| Draadeindclip SGC | 38 | Hollewandplug verzinkt HRM | 102 |
| Draadgootbeugel GTH | 36 | Hoofdaardrail | 156 |
| Duimnagelklemplug - DSN | 56 | Houtspiraalboor zeskant | 176 |
| Euro-Clip EC | 22 | HSS metaalboor 5% cobalt | 164 |

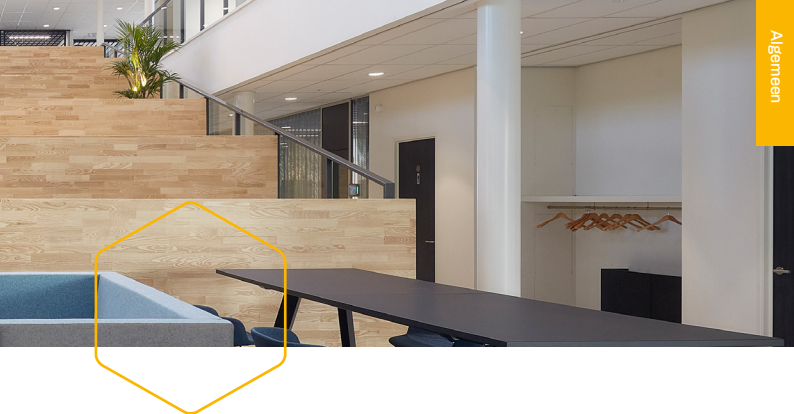

| | | | |
|---------------------------------------|------------|-------------------------|------------|
| HSS Stappenboor | 166 | QX4 hamerboor | 170 |
| H-verdeler | 114 | Schiet-Clip SC | 20 |
| Inslagbeugels | 60 | Schietplaatje ESP | 30 |
| Inslagplug | 100 | SDS1 boorstop | 162 |
| Isolatieklempug DHI | 54 | Slagzadel C-fix | 52 |
| Isolatie tapes | 186 | Spantklem | 74 |
| Kabelbeugel met klempug KB | 86 | Speedboor | 178 |
| Kabelbeugel voor oprastersysteem TB | 90 | Spijkerclip | 64 |
| Kabelbeugel voor schietmontage KBS | 84 | Spijkerclip PRO | 62 |
| Kabelbundelbeugel met klempug SH | 88 | Stapelclip STA | 42 |
| Kapstokdraadgoot | 94 | Stekerbaar installeren | 108 |
| Karaatboor Quick-lock | 174 | Textieltapes | 190 |
| Klempug ESD | 26 | Universele montageplaat | 122 |
| KPO Pro | 74 | Vlakbandkabelbeugel FKE | 92 |
| Leidingklempug ESS/DSS | 50 | WHK 608 kabeldoos | 118 |
| Montagerail | 132 | Zakleidingplaat | 124 |
| Plakclip EKP | 32 | 3D houtboor | 70 |
| Plugclip | 72 | | |

Contact



Heb je een vraag of wil je graag advies over een specifieke toepassing? Neem dan contact op met onze technisch adviseurs Karel van Vliet (rayon Noord) of Ron van den Heuvel (rayon Zuid).



Karel van Vliet - Rayon Noord

k.van.vliet@hemmink.nl

T. 06-20570859



Ron van den Heuvel - Rayon Zuid

r.van.den.heuvel@hemmink.nl

T. 06-53750042

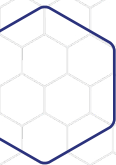

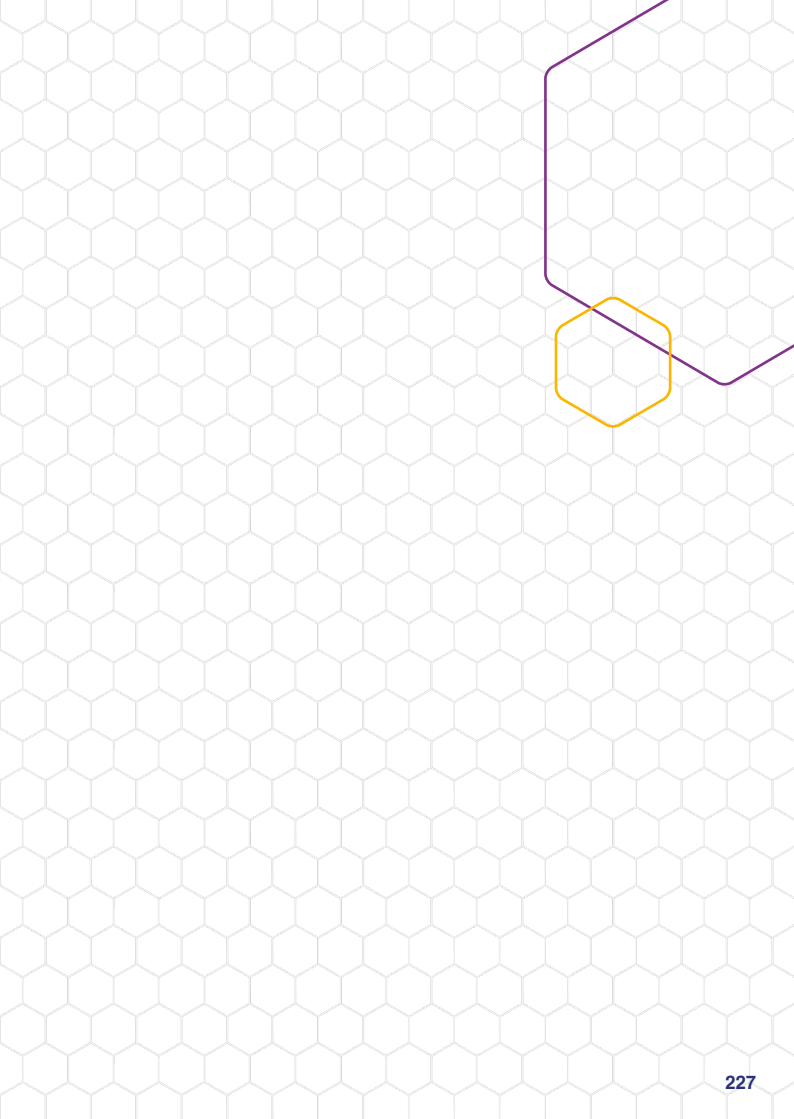

**Oplossingen voor elektrotechnische toepassingen
in de utiliteit en woningbouw**



Onderdeel van HANZESTROHM

Popovstraat 1
8013RK - Zwolle
T. 038 - 46 98 200
info@hemmink.nl
hemmink.nl

