

Itho Daalderop
RFT RV-sensor BAT

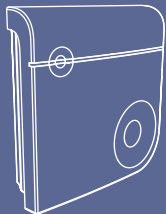

Installatie & gebruik

Voorwoord

De installateur is aansprakelijk voor de installatie en de ingebruikname van de unit.

De volgende definities worden in deze handleiding gebruikt om de aandacht te vestigen op gevaren, instructies of aanwijzingen die betrekking hebben op personen, product, installatie en/of omgeving.

Waarschuwing!

Wijst op gevaar dat lichamelijk letsel bij personen en/of zware materiële schade aan product, installatie of omgeving kan veroorzaken.

Let op!

Instructie die van belang is voor de installatie, functioneren, bediening of onderhoud van het product. Het negeren van deze instructie kan licht lichamelijk letsel bij personen en/of zware materiële schade aan product, installatie of omgeving veroorzaken.

Opmerking

Instructie die van belang is voor de installatie, functioneren, bediening of onderhoud van het product. Het negeren van deze instructie kan lichte materiële schade aan product, installatie of omgeving veroorzaken.

Tip

Aanwijzing die van belang kan zijn voor de installatie, functioneren, bediening of onderhoud van het product, niet gerelateerd aan lichamelijk letsel bij personen of materiële schade.

Tip

Vergeet niet het product via de website van Itho Daalderop te registreren voor aanvullende garantie!

Hoewel deze handleiding met uiterste zorg is samengesteld, kunnen er geen rechten aan worden ontleend.

Itho Daalderop behoudt zich het recht producten en handleidingen te wijzigen zonder voorafgaande mededelingen.

Door ons continue proces van verbeteren van onze producten kan dit document afwijken van het aan u geleverde product. U kunt de nieuwste versie van deze handleiding downloaden via onze website.

Inhoud

1. Veiligheid en voorschriften	6	6. Inspectie & Onderhoud	27
2. Productinformatie	10	7. Garantie	28
2.1. Productbeschrijving	10	8. Recyclen	29
2.2. Toepassing	11		
2.3. Technische specificaties	12	9. Verklaringen	30
2.4. Leveringsomvang	13		
3. Installatie	14		
4. Bediening	17		
4.1. Status	17		
4.2. Vuilfilterindicatie	20		
4.3. Reset Vuilfilterindicatie	20		
5. Ingebruikname	21		
5.1. Aanmelden	21		
5.2. Configuratie-instellingen	22		
5.3. Gebruikersinstellingen	25		

1. Veiligheid en voorschriften

- Gebruik het product niet voor andere doeleinden dan waar het voor bedoeld is, zoals beschreven in deze handleiding.
- Ga voorzichtig om met elektrische apparaten:
 - Raak het apparaat nooit aan met natte handen.
- Raak het apparaat nooit aan wanneer u blootvoets bent.
- Onderneem de volgende stappen voordat er werkzaamheden worden verricht aan een geopend product:
 - Maak het product spanningsloos.
 - Beveilig het product tegen onbedoeld opnieuw inschakelen.

- Dit product en/of systeem mag worden bediend door kinderen van 8 jaar en ouder en door personen met verminderde lichamelijke, zintuiglijke of geestelijke vermogens of een gebrek aan ervaring en kennis als zij onder toezicht staan of zijn geïnstrueerd over het gebruik op een veilige manier en zich bewust zijn van de gevaren van het product en/of systeem.
- Reiniging en onderhoud door de gebruiker mag niet worden uitgevoerd door kinderen en door personen met verminderde lichamelijke, zintuiglijke of geestelijke vermogens of een gebrek aan ervaring en kennis zonder toezicht.
- Voorkom dat kinderen met het product en/of systeem gaan spelen.

- Gebruik bij het verwijderen van de batterij persoonlijke beschermingsmiddelen wanneer de batterij beschadigd is en zorg ervoor dat deze op een veilige manier wordt verwerkt.
- Let op dat tijdens het verwijderen van de batterijen de polen niet worden kortgesloten en dat beschadiging van de batterij wordt voorkomen.
- Gevaar voor vuur, explosie en brandwonden. De batterij niet opladen, demonteren, boven de 100 °C verwarmen of verbranden.
- Veiligheidsinstructies moeten worden opgevolgd om lichamelijke verwondingen en/of schade aan het product te voorkomen.
- Onderhoudsinstructies moeten worden opgevolgd om schade en overmatige slijtage te voorkomen.
- Het product mag niet gewijzigd worden.

- Inspecteer het product regelmatig op defecten.
- Schakel bij defecten het product uit en neem contact op met uw installateur of serviceorganisatie.
- Schakel het product nooit uit behalve wanneer:
 - Het product niet goed functioneert.
 - U het product wilt reinigen.
 - Onderhoud aan het toestel wilt verrichten.
 - De overheid adviseert ramen en deuren te sluiten in geval van calamiteit.

2. Productinformatie

2.1. Productbeschrijving

Voor een gezond binnenklimaat en het voorkomen van schimmels en vochtplekken is het van belang dat de RV-concentratie niet te hoog wordt.

De bedienbare sensor kan in iedere ruimte worden gemonteerd, maar bij voorkeur in een ruimte waar veel vocht geproduceerd wordt zoals de badkamer of de wasruimte.

De bedienbare sensor meet de RV-concentratie in de ruimte. Hij vertaalt de gemeten waarde naar een ventilatiewens en communiceert die draadloos naar de ventilatie-unit waarop de sensor is aangemeld. Bij het hoger worden van de RV-concentratie in de ruimte doordat de ruimte intensiever gebruikt wordt zal de ventilatie geleidelijk verhoogd worden.

Tip

Het is mogelijk om meerdere draadloze sensoren en bedieningen in de woning te plaatsen, tot een maximum van 20 stuks.

Opmerking

Zodra de RV-concentratie weer voldoende is gedaald, wordt de capaciteit van de ventilatie-unit automatisch verlaagd.

2.2. Toepassing

De sensor kan draadloos aan de volgende Itho Daalderop producten gekoppeld worden:

Ventilatie-units	
- CVD-S ECO	- HRU ECO 200
- CVE-S ECO	- HRU ECO 300-(DZ Duo Zone)
- CAS Optima	- HRU ECO 350
	- HRU 400

2.3. Technische specificaties

RFT RV-sensor BAT	
Afmetingen (HxBxD)	99 mm x 11 mm x 29 mm
Gewicht	0,1 kg
Montage	2x schroeven en pluggen 3,9x32 mm (meegeleverd)
Behuizing	ABS kunststof (RAL 9003)
Voeding	Batterijen (2x 1,5V AA)
Levensduur batterij	2 jaar (bij normaal gebruik)
Type sensor	Capacitief, temperatuurgecorrigeerd
Meetbereik	0-100% RV
RF (geïntegreerd)	30 m vrije veld, 868,3 MHz
Operating Channel Width (OCW)	220 kHz
Maximaal radiofrequent vermogen	11,8 dBm

2.4. Leveringsomvang

Let op!

Meld beschadigingen en/of ontbrekende onderdelen bij uw verkooppunt.

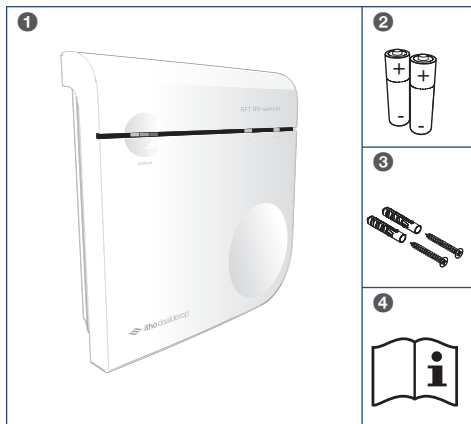

1	RFT-RV sensor BAT
2	Batterijen (2x 1,5V AA)
3	Schroeven 3,9x32 mm (2x) Pluggen 6x40 mm (2x)
4	Handleiding

3. Installatie

Let op!

Monteer de sensor **in een badkamer** verticaal en bij voorkeur in de nabijheid van de douche op ongeveer 1,8 meter vanaf de vloer.

Monteer de sensor **in een wasruimte** verticaal en bij voorkeur op een centrale plaats in de ruimte op ongeveer 1,5 meter vanaf de vloer

Plaats de sensor niet direct naast een raam of deur, of achter een kast of bank. Dit kan de meting van de sensor nadelig beïnvloeden.

Opmerking

Gemiddeld hebben de batterijen van de sensor een levensduur van ± 2 jaar. Wanneer de batterijen bijna leeg zijn knippert de status-led van de sensor rood. Als de batterijen volledig leeg zijn, zijn alle leds van de sensor uit en reageert de ventilatie-unit niet meer op een stijging van de luchtvochtigheid.

- a) Open de sensor door de sluiting aan de onderzijde met de hand te ontgrendelen.

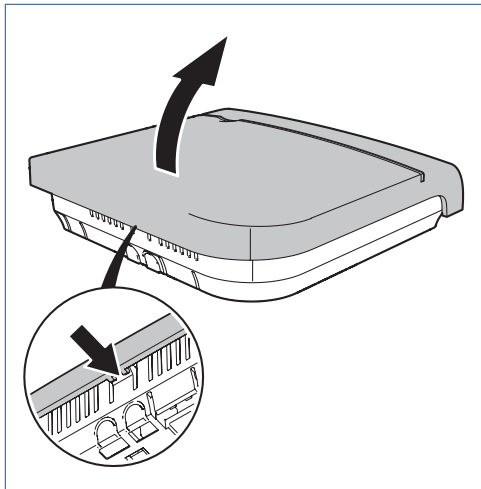

- b) Bevestig de sensor aan de muur met de meegeleverde schroeven en pluggen via de voorgevormde schroefgaten in de achterzijde van de sensor.

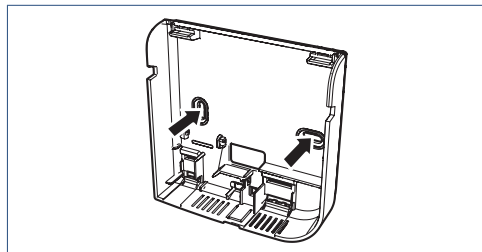

- c) Plaats de meegeleverde batterijen (2x) in de batterijhouders op de printplaat in de kap. Let op de plaats van de (+)- en de (-)-pool!

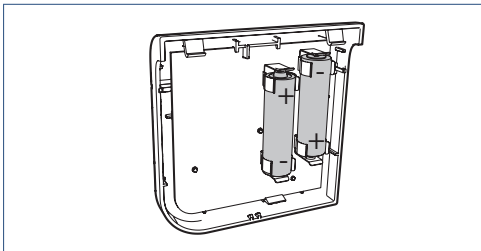

- d) Plaats de kap met printplaat op de gemonteerde wandsteun.

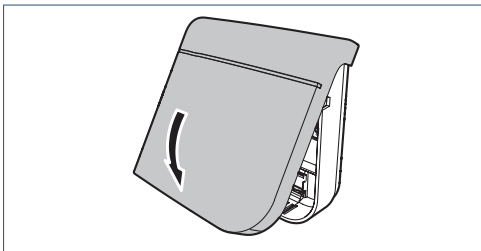

4. Bediening

4.1. Status

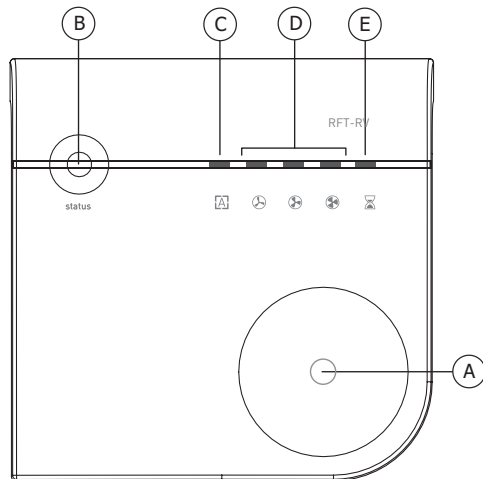

- A** Touch-knop
- B** Status-led
- C** Ventilatiestand Auto/Auto nacht
- D** Ventilatiestanden
- E** Timer

De bedieningsschakelaar toont de status van de ventilatie-unit via de status-led:

- De status-led brandt *groen*. De ventilatie-unit en sensor functioneren correct.
- De status-led knippert 1x *oranje*. Het luchtfilter van de ventilatie-unit met warmteterugwinning is vervuild en moet worden vervangen.
- De status-led knippert 1x *rood*. RV-sensor storing.
- De status-led knippert 2x *rood*. RF-communicatiestoring.
- De status-led knippert 3x *rood*. De ventilatie-unit heeft een storing.

- De status-led knippert 4x *rood*. De batterijen van de sensor zijn bijna leeg.
- De status-led brandt *rood*. De sensor is nog niet aangemeld.

4.1.1. Ventilatiestanden

















Met de sensor kan de unit in verschillende ventilatiestanden (capaciteiten) worden geschakeld. De huidige ventilatiestand wordt getoond door middel van een led die *groen* brandt.

Het kiezen van de ventilatiestand gaat op de volgende manier:

- Druk één keer *kort* op de touch-knop om om het *instellen van de ventilatiestand* te activeren. Alleen de huidige ventilatiestand wordt nu getoond.
- Druk herhaaldelijk op de touch-knop om de juiste ventilatiestand te kiezen.
- Stop met drukken zodra de juiste ventilatiestand is bereikt.
- Na 2 seconden wordt de gekozen ventilatiestand actief, na de standaardtijd van 10 seconden géén bediening gaan de leds vanzelf uit.

Na het aflopen van de timer schakelt de ventilatie-unit terug naar de **Auto**-stand.

De timer kan op elk moment onderbroken worden door een andere ventilatiestand te kiezen.

Cyclus ventilatiestand		Actie led
	Stand Auto ⁽¹⁾ ⁽²⁾ ; automatische stand	 Aan
	Stand Auto nacht ⁽³⁾ ; automatische stand	 Knippert
	Stand 1; laagstand	 Aan
	Stand 2; middenstand	 Aan
	Stand 3; hoogstand	 Aan
	Timer 10 minuten; hoogstand	 Aan
		 Aan
	Timer 20 minuten; hoogstand	 Aan
		 Aan
	Timer 30 minuten; hoogstand	 Aan
		 Aan
 Aan		

- 1) Stand **Auto** is alleen te kiezen als de ventilatie-unit de stand **Auto** heeft. (De ventilatie-unit is uitgerust met een geïntegreerde RV-sensor, of op de unit is een (of meerdere) sensor(en) aangemeld (RV-, of CO₂-sensor).
- 2) Regeling op basis van draadloze sensoren (CO₂ en/of RV) werkt alleen als de ventilatie-unit in de stand **Auto/Auto nacht** staat.
- 3) Stand **Auto nacht** wordt beschikbaar als er CO₂-sensoren zijn aangemeld op de ventilatie-unit. Bij gebruik van CO₂-sensoren kan de **Auto-Nacht** stand ook bediend worden met de RV-sensor.

Opmerking

Bij het gebruik van sensoren is de maximale tijdsduur dat de ventilatie-unit in een andere stand dan de automatische stand kan staan begrensd tot 24 uur. Na deze periode schakelt de unit terug naar de automatische stand.

Opmerking

Wanneer een externe RV-sensor (opbouw) wordt gekoppeld aan een ventilatie-unit met een interne RV-sensor overrulet de externe sensor van de ventilatie-unit de interne sensor van de ventilatie-unit.

4.1.2. Auto-Nacht stand

De **Auto-Nacht** stand zorgt ervoor dat de minimum ventilatiestand verhoogd wordt zodat u 's nacht ook verzekerd bent van een optimaal klimaat. Deze stand wordt mede bepaald door de instelling van het aantal verdiepingen en het aantal bewoners (dit zijn configuratie-instellingen). Voor het goed functioneren van de **Auto-Nacht** stand is het belangrijk dat deze instellingen gedaan zijn.

U kunt de **Auto-Nacht** stand gebruiken wanneer er een slaapkamer zonder CO₂-sensor gebruikt wordt. Zorgt u er wel voor dat de raamroosters open staan bij het gebruik van deze stand.

Let op!

De **Auto-Nacht** stand schakelt niet automatisch af na een bepaalde tijd. U dient 's morgens zelf de **Auto** stand (of een andere stand) in te schakelen.

Opmerking

De **Auto-Nacht** stand wordt beschikbaar bij het gebruik van CO₂-sensoren.

Opmerking

Raadpleeg de handleiding van het gebruikte ventilatietoestel voor meer informatie.

4.2. Vuilfilterindicatie

De regeling van de ventilatie-unit houdt met behulp van een intelligente teller bij wanneer de filters moeten worden schoongemaakt of vervangen. Als er een vuil filter is geconstateerd, geeft de unit dit aan middels de status led op de unit Tevens stuurt de ventilatie-unit een RF-bericht (draadloos) met deze melding. Deze melding

kan worden weergegeven via specifieke gekoppelde bedieningen zoals de CO₂-sensor, de RV-sensor of de Spider klimaatthermostaat. Zoals de CO₂-sensor, de RV-sensor of de Spider-klimaatthermostaat.

Op de sensor wordt de vuilfilterindicatie aangegeven door het oranje knipperen van de status-led.

Opmerking

De Vuilfilterindicatie wordt alleen actief bij ventilatie-units die voorzien zijn van filters.

4.3. Reset Vuilfilterindicatie

Reset de vuilfilterindicatie na het schoonmaken of vervangen van de filters:

- Maak de ventilatie-unit spanningsloos.
- Breng de ventilatie-unit onder spanning.
- Druk binnen 10 minuten tussen de 5 en 7 seconden op de touch-knop van de sensor.

De status-led knippert 3x groen na een succesvolle reset.

5. Ingebruikname

5.1. Aanmelden

De sensor verbinden met de ventilatie-unit gaat op de volgende manier:

- a) Zet de ventilatie-unit in de aanmeldstand zoals beschreven in de handleiding van de ventilatie-unit.

Zorg dat er binnen 2 minuten een aanmeldingssignaal wordt verstuurd door de sensor. Als de aanmelding mislukt moet de procedure opnieuw worden gestart.

- b) Breng de sensor onder spanning door de batterijen terug te plaatsen.

Bij het 'opstarten' van de sensor knipperen alle groene leds 3 keer. Daarna zal de status rood branden.

- c) Houd de touch-knop ingedrukt (5-7 seconden) tot de status-led *wit* brandt. De sensor verstuurt nu een aanmeldingsbericht.

- d) De status van de aanmelding wordt op de volgende manier getoond:

- De status-led knippert (1x/sec) *groen*. De aanmelding is gelukt; het RF-signaal is goed. De ventilatie-unit toert even op als teken dat de aanmelding gelukt is.
- De status-led knippert (1x/sec) *oranje*. De aanmelding is gelukt; het RF-signaal is matig. De ventilatie-unit toert even op als teken dat de aanmelding gelukt is.
- De status-led knippert (1x/sec) *rood*. De aanmelding is niet gelukt.

Indien de aanmelding is mislukt, herhaal de gehele procedure vanaf het begin.

- e) Wanneer de aanmelding is gelukt zal na 5 seconden knipperen de status en ventilatiestand van de ventilatie-unit worden getoond.
- f) De sensor is nu verbonden met de ventilatie-unit.

5.2. Configuratie-instellingen

Opmerking

De instellingsmodus, voor zowel de configuratie-instellingen als de gebruikersinstellingen, wordt pas toegankelijk als de sensor op de ventilatie-unit is aangemeld.

Om in de instellingsmodus voor de configuratie-instellingen te komen dient u de sensor spanningsloos te maken en weer onder spanning te brengen. Daarna dient u, *binnen 2 minuten*, de touch-knop ingedrukt te houden totdat de status-led blauw oplicht.

Druk daarna de touch-knop minimaal 5 seconden in, vervolgens kunt u deze loslaten na:

- **5 tot 7 seconden:** aanmelden (indien van toepassing).
- **7 tot 9 seconden: Configuratie-instelling 1:** Instellen type ruimte. Na het loslaten van de touch-knop brandt de status-led blauw en knippert Auto /Auto nacht. Door de touch-knop kort aan te raken:
 - keuze 1: Badkamer (standaard).
 - keuze 2: Wasruimte.

Bevestig uw keuze door de touch-knop 5 sec. in te drukken tot de status-led blauw knippert.

- **9 tot 11 seconden: Configuratie-instelling 2:** Instellen tijdsduur maximaalstand van de ventilatie-unit. Druk op de touch-knop totdat de status-led blauw brandt, de Auto / Auto nachtstand groen brandt en Laagstand knippert. Door de touch-knop kort aan te raken:
 - keuze 1: geen limiet.
 - keuze 2: 3 uur.
 - keuze 3: 6 uur.
 - keuze 4: 12 uur. (standaard)

Bevestig uw keuze door de touch-knop 5 sec. in te drukken tot de status-led blauw knippert.

- **11 tot 13 seconden: Configuratie-instelling 3:** Instellen tijdsduur overige ventilatiestanden. Druk op de touch-knop totdat de status-led blauw brandt, de Auto / Auto nachtstand en de Laagstand groen branden en de Middenstand knippert. Door de touch-knop kort aan te raken:
 - keuze 1: 1 uur.
 - keuze 2: 6 uur.
 - keuze 3: 12 uur.
 - keuze 4: 24 uur.(standaard)

Configuratie-Instelling	status-led					
type ruimte (Badkamer/Wasruimte)	Aan (blauw)	Knippert				
maximale tijdsduur hoogstand	Aan (blauw)	Aan	Knippert			
maximale tijdsduur niet automatisch	Aan (blauw)	Aan	Aan	Knippert		

Wanneer de sensor is ingesteld op de badkamer werkt de sensor op de volgende manier:

- Er wordt een luchtvochtigheid gemeten van meer dan 85%: ventilatie gaat direct naar 100%.
- Er wordt een snelle stijging van de luchtvochtigheid gemeten (meer dan 3% in 24 of 48 seconden*): ventilatie wordt verhoogd tot het maximum totdat de luchtvochtigheid lager is dan 82% (minimaal 20 minuten).

** Dit is een gebruikersinstelling.*

Wanneer de sensor is ingesteld op de wasruimte werkt de sensor op de volgende manier:





Luchtvochtigheid is beneden de 75%: ventilatie is ingesteld op de minimumstand.

Luchtvochtigheid meer dan 90%; ventilatie 100%.





Luchtvochtigheid tussen de 75 en 90% ventilatie wordt lineair berekend.





De gekozen instelling kan worden aangepast volgens onderstaande schema's.

Na iedere druk op de touch-knop verschijnt de volgende keuze. Bevestig uw keuze door de touch-knop 5 sec. in te drukken tot de status-led blauw knippert.

Type ruimte	status-led					
Badkamer *	Aan (blauw)		Aan			
Wasruimte	Aan (blauw)			Aan		

* Standaardinstelling

Maximale tijdsduur hoogstand	status-led					
geen limiet	Aan (blauw)		Aan			
maximaal 3 uur	Aan (blauw)			Aan		
maximaal 6 uur	Aan (blauw)				Aan	
maximaal 12 uur *	Aan (blauw)					Aan

Maximale tijdsduur niet automatisch	status-led					
maximaal 1 uur	Aan (blauw)		Aan			
maximaal 6 uur	Aan (blauw)			Aan		
maximaal 12 uur	Aan (blauw)				Aan	
maximaal 24 uur *	Aan (blauw)					Aan

*standaard instelling

5.3. Gebruikersinstellingen

Opmerking

De instellingsmodus, voor zowel de configuratie-instellingen als de gebruikersinstellingen, wordt pas toegankelijk als de sensor op de ventilatie-unit is aangemeld. Na het aanpassen en bevestigen van één van onderstaande instellingen herhaalt u de instellingsprocedure per gewenste instelling.

Tip

Bij gebruik van meerdere sensoren volstaat het instellen van één sensor (van dezelfde soort). De overige sensoren (van dezelfde soort) zullen de instellingen automatisch overnemen.

Om in de instellingsmodus van de gebruikersinstellingen te komen dient de sensor minimaal 2 minuten **niet** spanningsloos te zijn. Druk op de touch-knop tot de status-led blauw oplicht.

Druk daarna de touch-knop minimaal 5 seconden in, vervolgens kunt u deze loslaten na:

Bij het oranje knipperen van de status-led:

- **5-7 seconden: Verzenden van een reset van de vuilfilterindicatie.** Er wordt een reset-bericht gestuurd naar de ventilatie-unit.

Opmerking

Bij de keuze **reset vuil filter** wordt uw keuze direct uitgevoerd en eindigt het menu automatisch.





Na een geslaagde **reset vuil filter** volgt er een groen knipperende status terugkoppeling.

- **7-9 seconden: Gebruikersinstelling 1:** Gevoeligheid van de luchtvochtigheidstoename. Houd de touch-knop ingedrukt tot de status-led blauw brandt en de timer knippert. Door de touch-knop kort aan te raken:
 - Keuze 1: toename van 3% in 24 seconden (standaard).
 - Keuze 2: toename van 3% in 48 seconden.

Bevestig uw keuze door de touch-knop 5 sec. in te drukken tot de status-led blauw knippert.

De gekozen instelling kan worden aangepast volgens onderstaande schema's. Na iedere druk op de touch-

knop verschijnt de volgende keuze. Bevestig uw keuze door de touch-knop 5 sec. in te drukken tot de status-led blauw knippert.

Relatieve vochtigheid	status-led					
3% in 24 seconden*	Aan (blauw)		Aan			
3% in 48 seconden	Aan (blauw)			Aan		

* Standaardinstelling

6. Inspectie & Onderhoud

De RV-sensor heeft in principe weinig onderhoud nodig. Het is raadzaam de sensor eens per jaar visueel te controleren op juiste bevestiging en vervuiling. Indien nodig kan de kunststof buitenzijde met een stofdoek of licht vochtige doek worden gereinigd.

Door kort de touch-knop van de sensor aan te raken, toont de sensor zijn status (zie 'Bediening').

Opmerking

De sensor kan altijd gereset worden door de spanning er af te halen door de batterijen eruit te halen, 15 seconden te wachten en de spanning er weer op te zetten.

Let op!

Een rode Status-led betekent dat de RF-sensor een storing heeft. Deze situatie dient door een erkende installateur te worden opgelost.

De RV-sensor maakt gebruik van twee penlite AA (1,5V) batterijen. De levensduur bedraagt ongeveer 2 jaar (bij normaal gebruik). Zie 'Installatie' voor het vervangen van de batterijen.

Wanneer de batterijen leeg zijn, functioneert de sensor niet meer en reageert de ventilatie niet meer op stijgende luchtvochtigheid.

Opmerking

Het is raadzaam de batterijen tijdig te vervangen.

7. Garantie

Voor alle Itho Daalderop producten geldt een standaard fabrieksgarantie van 2 jaar.

De volledige garantievoorwaarden en/of aanvullende garantietermijnen staan op de pagina van het product op onze website.

Alleen producten geleverd met een garantieregistratiekaart en serienummer, of een QR-registratiecode kunnen geregistreerd worden voor onderdelengarantie.

Wanneer er problemen zijn met de werking van ons product, adviseren wij de consument eerst de handleiding te raadplegen.

Wanneer problemen blijven bestaan, neem dan contact op met de installateur die het product geïnstalleerd heeft of met de servicedienst van Itho Daalderop.

Het serienummer of de QR-registratiecode is te vinden aan de binnenkant van het product: Zie stap a) in Hoofdstuk Installatie op pagina 13.

8. Recyclen

Bij de vervaardiging van dit product is gebruik gemaakt van duurzame materialen. Dit product moet aan het eind van zijn levenscyclus op verantwoorde wijze worden afgevoerd. De overheid kan u hierover informatie verschaffen.

De verpakking van het product is recyclebaar. Deze materialen dient u op verantwoorde wijze en conform de overheidsbepalingen af te voeren.



Om op de verplichting tot gescheiden verwerking van batterijen en elektrische huishoudelijke apparatuur te wijzen, is op het product het symbool van een doorgekruiste vuilnisbak aangebracht. Dit betekent dat het product aan het einde van zijn levensduur niet bij het gewone huisvuil mag worden gevoegd. Het product moet naar een speciaal centrum voor gescheiden afvalinzameling van de gemeente worden gebracht of naar een verkooppunt dat deze service verschaft.

Het apart verwerken van batterijen en huishoudelijke apparaten voorkomt mogelijk negatieve gevolgen voor het milieu en de gezondheid die door een ongeschikte verwerking ontstaat. Het zorgt ervoor dat de materialen waaruit het apparaat bestaat, teruggewonnen kunnen worden om een aanmerkelijke besparing van energie en grondstoffen te verkrijgen.

9. Verklaringen

EU-conformiteitsverklaring

Deze conformiteitsverklaring wordt verstrekt onder volledige verantwoordelijkheid van :

Itho Daalderop bv

Postbus 7
4000 AA Tiel
Nederland

en betreft de typevarianten van het product **Draadloze RV-sensor**, merk **Itho Daalderop**:

- **04-00046 RFT-RV**
- **04-00101 RFT-RV**

Het product is in overeenstemming met de desbetreffende harmonisatiewetgeving van de Unie.

Richtlijn 2011/65/EU (RoHS)	
-----------------------------	--

Richtlijn 2014/53/EU (RED)

- EN 300 220-1 V3.1.1:2017
- EN 300 220-2 V3.2.1:2018
- EN 301 489-1 V2.2.3:2019
- EN 301 489-3 V2.1.1:2019
- EN 60730-1:2016 +A1:2019
- EN 60730-2-9:2019 +A1:2019
- EN 62479:2010

De aangemelde instantie **Kiwa Nederland bv (NB 0063)** heeft een conformiteitsbeoordelingsprocedure volgens **Bijlage III** van de richtlijn uitgevoerd en het certificaat van EU-type onderzoek **222140242/AA/01** afgegeven.

Ondertekend voor en namens:
Tiel, 18 april 2024



A handwritten signature in blue ink, appearing to read 'Coen Schut'.

Coen Schut
Innovation Manager Ventilation

Nederland

E info@ithodaalderop.nl

I www.ithodaalderop.nl

Consument

Raadpleeg uw installateur of serviceorganisatie.

I www.ithodaalderop.nl/dealerlocator

Professional | Technische helpdesk

T 088 427 57 70

E idsupport@ithodaalderop.nl

België

E info@ithodaalderop.be

I www.ithodaalderop.be

Consument / Professional

T 02 207 96 30

Alleen serviceaanvragen

E service@ithodaalderop.be