

ATAG

JOUW COMFORT ZONE

PRODUCTCATALOGUS

2025



INHOUDSOPGAVE

1.	ENERGION M - WARMTEPOMPEN.....	1.1
	M - Overzicht	1.2
	M Hybrid Light.....	1.4
	M Hybrid All.....	1.6
	M Hybrid Zone.....	1.8
	M All-Electric Compact.....	1.10
	M All-Electric Plus.....	1.12
	M Lightbox.....	1.14
	M Buitenunit (ODM).....	1.16
	M Accessoires.....	1.18
2.	ENERGION S - WARMTEPOMPEN	2.21
	S - Overzicht	2.22
	S Hybrid.....	2.24
	S All-Electric Compact.....	2.26
	S All-Electric Plus.....	2.28
	S Buitenunit (ODS).....	2.30
	S Accessoires.....	2.32
3.	ENERGION NUOS & LYDOS - WARMTEPOMPBOILERS	3.35
	Lydos Hybrid.....	3.36
	Nuos Plus.....	3.38
	Nuos Plus (Twin) Sys.....	3.42
4.	ZONLICHTSYSTEMEN	4.47
	Zonlichtsystemen - Overzicht.....	4.48
	EcoNormII	4.50
	CBSolarII.....	4.56
	QR-Solar.....	4.62
	SolarCollectorII (1,6m2).....	4.70
	SolarCollectorII (2,5m2).....	4.74
5.	Q-SERIE.....	5.81
	Q-Serie - Overzicht.....	5.82
	Q-Serie.....	5.84
	QCC-Serie.....	5.92
5.	COMFORTBOILERS.....	6.97
	ComfortBoilers - Overzicht.....	6.98
7.	i-SERIE	7.105
	i-Serie	7.106
8.	P-SERIE.....	8.113
	P-Serie.....	8.114
9.	REGELINGEN	9.119
	Regelingen - Overzicht.....	9.120
	Combinatiemogelijkheden	9.121
	One.....	9.122
	One Zone	9.123
	Cube.....	9.124
	Cube RF.....	9.125
	Neoz.....	9.126
	Round Modulation	9.127
	BrainZ.....	9.128
	MadZ	9.129
	Accessoires	9.130
10.	DUOPASS	10.133
	Introductie	10.134
	Dimensionering.....	10.136
	Systeemvoorbeelden	10.139
	Onderdelen.....	10.152
11.	SERVICE & DIENSTEN	
	Servicediensten.....	11.159
	Trainingen.....	11.162
	Algemene verkoopvoorwaarden.....	11.163



MONOBLOC WARMTEPOMP

ENERGION M



ENERGION M | OVERZICHT

ENERGION M HYBRID

Monobloc lucht/water warmtepomp voor centrale verwarming met ondersteuning van een CV-(combi)ketel. Geschikt voor toepassing in renovatie.

UITVOERINGEN

- **M HYBRID LIGHT**
Samengesteld pakket, aansluiting op elk type CV-ketel
- **M HYBRID ALL**
Voor aansluiting op elk merk en type CV-ketel via potentiaalvrij aan/uit contact. En bij de nieuwe i- en P-serie ketels op bus systeem.
- **M HYBRID ZONE**
Voor aansluiting op de ATAG i-Zone of P-serie CV-ketel.



BUITENUNITS: OUTDOOR MONOBLOC (ODM)

De buitenunits zijn identiek voor de Hybrid en All-Electric warmtepompen en maken gebruik van het koudemiddel R32. Hierin bevinden zich de compressor, ventilator(en), verdamper, condensor, expansieventiel en circulatiepomp.



ENERGION M ALL-ELECTRIC

Volledig elektrische monobloc lucht/water warmtepomp voor warm water en centrale verwarming. Ook geschikt om mee te koelen.

UITVOERINGEN

- **M COMPACT**
Voor centrale verwarming, optionele koeling en warmwater door geïntegreerde 180L boiler.
- **M PLUS**
Voor centrale verwarming, optionele koeling en uitbreidbaar met warmwatervoorziening via de boiler: CBS 200E, 300E of 450E.
- **(ALL-ELECTRIC) M LIGHTBOX**
De basisuitvoering van de Energion aansturing. Bevat geen hydraulische componenten en geen elektronische back-up verwarming, dit moet installatiezijdig opgelost en voorzien worden.



BUITENUNITS: OUTDOOR MONOBLOC (ODM)

De buitenunits zijn identiek voor de Hybrid en All-Electric warmtepompen en maken gebruik van het koudemiddel R32. Hierin bevinden zich de compressor, ventilator(en), verdamper, condensor, expansieventiel en circulatiepomp.



ENERGION M | HYBRID LIGHT

OMSCHRIJVING

De Energion M Hybrid Light 50 is een monobloc lucht/water warmtepomp voor centrale verwarming met ondersteuning van een CV-ketel. Met R32 koudemiddel. Compleet geleverd als pakket met buitenunit, intelligente controlbox, regeling en accessoires. Geschikt voor toepassingen in bestaande woningen en voor elk merk CV ketel. De Lightbox als controlbox is installatiezijdig te installeren op de plek die het beste past.



*Bekijk ook de
Hybrid Light
actiepagina*

LEVERINGSOMVANG

Geleverd op 1 pallet en omdoos

- Buitenunit ODM 50 - Hybrid Light
- Buffervat 25L
- Lightbox controlbox
- NEOZ Bedieningsinterface
- One Zone Wifi thermostaat, Zwart
- Aanlegvoeler 10K
- CV transportpomp: Wilo Yonos Pico 25/1-4-130



ARTIKELNUMMERS

ENERGION M HYBRID LIGHT	50
Artikelnummer	ASETHL50

AFMETINGEN EN GEWICHT

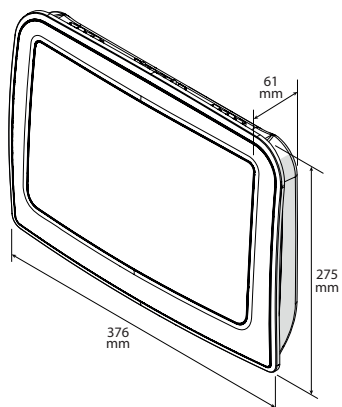

Volledige
documentatie
op de website:



GEWICHT	[kg]
ENERGION IDU LIGHT	2,5
ENERGION ODM 50	66

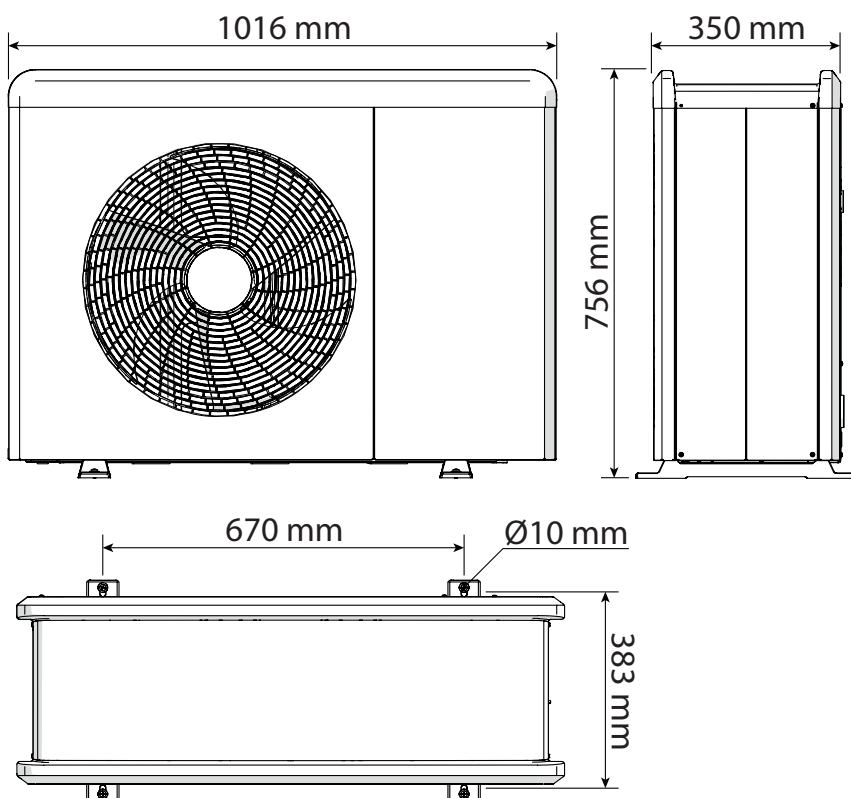

ENERGION M | HYBRID ALL

OMSCHRIJVING

De eenvoudigste manier om duurzaam te verwarmen.
Verwarming met elektriciteit via de warmtepomp en ondersteuning van de CV-ketel met gas.

- Geruisloos: stilste buitenunit in zijn klasse door een speciaal gevormd ventilatorblad
- Gemakkelijk te plaatsen: geen bouwkundige aanpassingen nodig
- Installatiegemak: hybrid module makkelijk aan te sluiten op de bestaande of nieuwe (combi) CV-ketel
- Hoog COP >5: hoog rendement bij lage buitentemperatuur van 7 °C door het ontwerp van de buitenunit in combinatie met de optimale aansturing
- Komt in aanmerking voor ISDE subsidie
- Renovatie: geschikt voor bestaande bouw
- Vermogensbereik buitenunit: 1,5 – 15 KW
- Werkingsgebied verwarmen: -25 °C tot +40 °C



LEVERINGSOMVANG

Buitenunit ODM (lucht/water warmtepomp) met:

- Stille ventilator(en)
- Enkel- of driefase (230V of 400V)
- Compressor Monobloc
- Hermetisch gesloten koudemiddel circuit
- Energiezuinige circulatiepomp
- Automatische ontluchter
- Overstortventiel
- Kleppen en sensoren



Binnenunit IDM Hybrid All

ATAG Neoz bedieningsinterface

- High resolution TFT beeldscherm
- Eenvoudige menustructuur en bediening door drukknop en 2 toetsen

Buitenvoeler



ARTIKELNUMMERS

	ENKELFASE		DRIEFASE	
ENERGION M HYBRID ALL	50	80T	120T	150T
Artikelnummer	3302154	3302156	3302157	3302158

Toe te passen in combinatie met een nieuwe of bestaande cv-ketel (niet inbegrepen)

AFMETINGEN EN GEWICHT

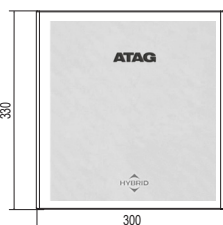

Volledige
documentatie
op de website:



GEWICHT	[kg]
ENERGION IDU HYBRID ALL	7

HYDRAULISCHE AANSLUITINGEN

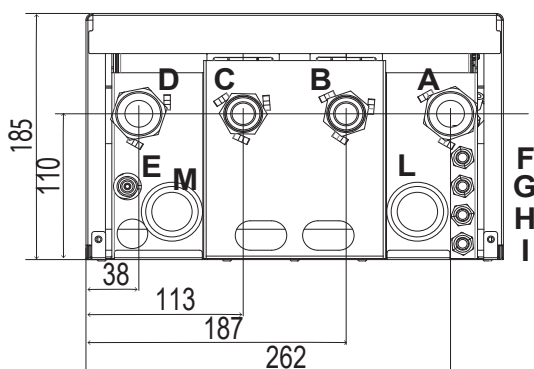

- A. Aanvoer vanaf buitenunit
- B. Retour naar de cv-ketel
- C. Aanvoer uit de cv-installatie
- D. Aanvoer verwarming G 1" m
- E. Afvoerkraan
- F. Kabelklem voedingskabel
- G. Kabelklem
- H. Kabelklem
- I. Kabelklem
- L. Kabelklem
- M. Kabelklem

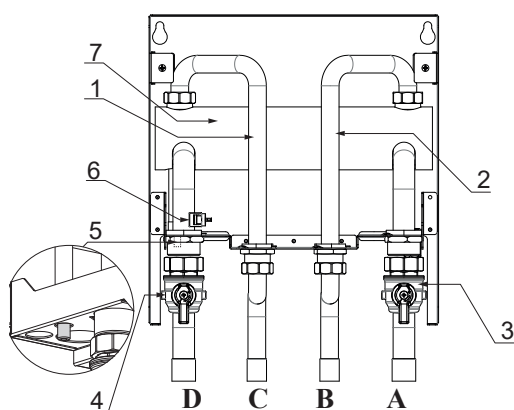

- 1. Aanvoerleiding cv-ketel
- 2. Retourleiding cv-ketel
- 3. Aanvoer warmwater uit de buitenunit G 1" M *
- 4. Aanvoer verwarmingsinstallatie G 1" M *
- 5. Aftapkraan
- 6. Aanlegvoeler van aanvoer verwarmingsinstallatie
- 7. Open verdeler
- A: Aanvoer vanaf buitenunit
- B: Retour naar de cv-ketel
- C: Aanvoer uit de cv-installatie
- D: Aanvoer verwarming G 1" m

ENERGION M | HYBRID ZONE

OMSCHRIJVING

De eenvoudigste manier om duurzaam te verwarmen.
Verwarming met elektriciteit via de warmtepomp en ondersteuning van de CV-ketel met gas.

- Geruisloos: stilste buitenunit in zijn klasse door een speciaal gevormd ventilatorblad
- Gemakkelijk te plaatsen: geen bouwkundige aanpassingen nodig
- Installatiegemak: hybrid module makkelijk aan te sluiten op de bestaande ATAG i-Zone of P-Serie CV-ketel
- Hoog COP >5: hoog rendement bij lage buitentemperatuur van 7 °C door het ontwerp van de buitenunit in combinatie met de optimale aansturing
- Komt in aanmerking voor ISDE subsidie
- Renovatie: geschikt voor bestaande bouw
- Vermogensbereik buitenunit: 1,5 – 15 KW
- Werkingsgebied verwarmen: -25 °C tot +40 °C



LEVERINGSOMVANG

- Buitenunit ODM (lucht/water warmtepomp) met:
 - Stille ventilator(en)
 - Enkel- of 3-fase (230V of 400V)
 - Compressor Monoblok
 - Hermetisch gesloten koudemiddel circuit
 - Energiezuinige circulatiepomp
 - Automatische ontluchter
 - Overstortventiel
 - Kleppen en sensoren
- Binnenunit IDM Hybrid
- Leidingset aansluiting P / i-Serie

ARTIKELNUMMERS

	ENKELFASE	DRIEFASEN		
ENERGION M HYBRID ZONE	50	80T	120T	150T
ARTIKELNUMMER	3302166	3302168	3302169	3302170

AFMETINGEN EN GEWICHT

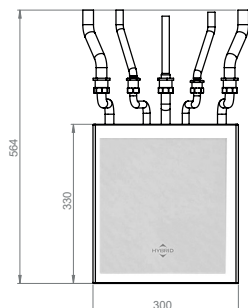

Volledige
documentatie
op de website:



GEWICHT	[kg]
ENERGION IDU HYBRID ZONE	7

HYDRAULISCHE AANSLUITINGEN

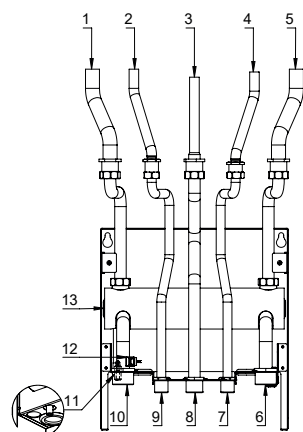
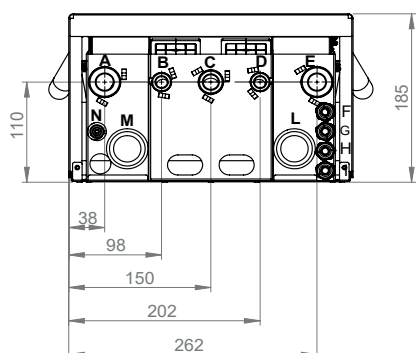

- A. Aanvoer verwarming G 1" M
 - B. Aanvoer warm tapwater G 1/2" M
 - C. Ingang Gas G 3/4" M
 - D. Ingang koud water G 1/2" M
 - E. Aanvoer buitenunit G 1" M
 - F. Kabelklem voedingskabel
 - G. Kabelklem aansluiting HV IN 3-sigtaal
 - H. Kabelklem aansluiting HV IN 1-sigtaal
 - I. Kabelklem aansluiting HV IN 2-sigtaal
 - L. Kabelklem aansluitingen voeding 32 V
 - M. Kabelklem aansluitingen 24 V
 - N. Afvoerkraan collector
1. Leiding aanvoer ketel
 2. Leiding warmwater
 3. Gasleiding
 4. Leiding koudwater
 5. Leiding retour ketel
 6. Aanvoer buitenunit G 1" M
 7. Koudwaternet G 1/2" M
 8. Gasaansluiting G 3/4" M
 9. Warm tapwater G 1/2" M
 10. Aanvoer verwarmings-systeem G 1" M
 11. Aftapkraan
 12. Aanlegvoeler van aanvoer verwarmingsinstallatie
 13. Open verdeler

SPECIFIEKE ACCESSOIRES

AFBEELDING	OMSCHRIJVING	OPMERKING	ARTIKELNUMMER
	Afdekkap (Joint cover)	Specifiek voor Hybrid Zone	3319429
	Taps kit Hybrid Zone	Specifiek voor Hybrid Zone	3319696

ENERGION M | ALL-ELECTRIC COMPACT

OMSCHRIJVING

- Gasloze ruimteverwarming, warmwatervoorziening en optionele koeling
- Comfortabel: snel warm water dankzij geïntegreerde 180L boiler
- Geruisloos: stilste buitenunit in zijn klasse door een speciaal ventilatorblad
- Gemakkelijk te plaatsen: geen bouwkundige aanpassingen nodig
- Hoog COP >5: hoog rendement bij lage buitentemperatuur van 7 °C door het ontwerp van de buitenunit in combinatie met de optimale aansturing
- Komt in aanmerking voor ISDE subsidie
- Geschikt voor zowel renovatie als nieuwbouw
- Vermogensbereik buitenunit: 1,5 – 15 KW
- Werkingsgebied verwarmen: -25 °C tot +40 °C
- Werkingsgebied koelen: +10 °C tot +43 °C
- Geïntegreerde 180 liter staal geëmailleerde boiler voor warmwatervoorziening



LEVERINGSOMVANG

- **Buitenunit ODM (lucht/water warmtepomp) met:**
 - Stille ventilator(en)
 - Enkel- of driefase (230V of 400V)
 - Compressor Monobloc
 - Hermetisch gesloten koudemiddel circuit
 - Energiezuinige circulatiepomp
 - Automatische ontluchter
 - Overstortventiel
 - Kleppen en sensoren
- **Binnenunit IDU M F met ingebouwd:**
 - 180 liter boiler
 - Vuilafscheider
 - Magneetfilter
 - Expansievat
- **ATAG Neoz bedieningsinterface**
 - Geïntegreerd in de te plaatsen in mantel binnenunit)
 - High resolution TFT beeldscherm
 - Eenvoudige menustructuur en bediening door draai/drukknop en 2 toetsen
- **Buitenvoeler**

ARTIKELNUMMERS

	ENKELFASE		DRIEFASE	
ENERGION M ALL-ELECTRIC COMPACT	50	80T	120T	150T
	3302137	3302141	3302143	3302145

*LET OP: Driefase geldt niet alleen voor buitenunit maar ook voor de binnenunit. Let daarom op de afzekering van de meterkast.

AFMETINGEN EN GEWICHT

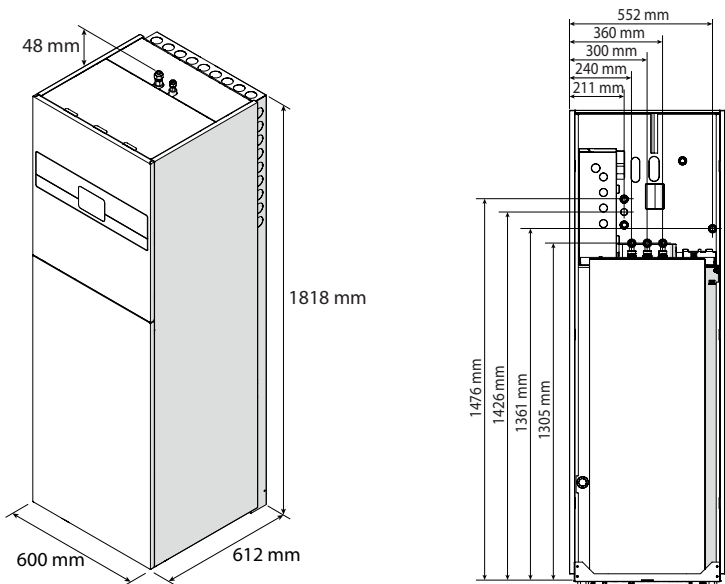

Volledige documentatie op de website:



GEWICHT	[kg]
ENERGION IDU M F	127
ENERGION IDU M-L F	134

HYDRAULISCHE AANSLUITINGEN

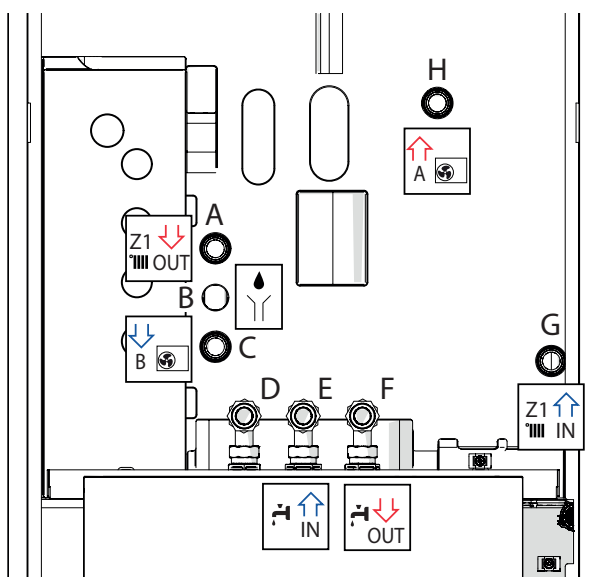

ETIKET	OMSCHRIJVING	Ø [INCH]
A	Toevoerleiding installatie	1
B	Afvoer veiligheidsklep	1
C	Retourleiding naar de warmtepomp	1
D -	Hercirculatie tapwater	3/4
E	Ingang tapwater	3/4
F	Toevoerleiding tapwater	3/4
G	Retourleiding installatie	1
H	Toevoerleiding vanaf de warmtepomp	1

SPECIFIEKE ACCESSOIRES

AFBEELDING	OMSCHRIJVING	OPMERKING	ARTIKELNUMMER
	Flexibele leidingset Compact	Specifiek voor M Compact	3319657

ENERGION M | ALL-ELECTRIC PLUS

OMSCHRIJVING

- Gasloze ruimteverwarming en optionele koeling
- Comfortabel: snel warm water dankzij losse boiler
- Geruisloos: stilste buitenunit in zijn klasse door een speciaal gevormd ventilatorblad
- Gemakkelijk te plaatsen: geen bouwkundige aanpassingen nodig
- Hoog COP >5: hoog rendement bij lage buitentemperatuur van 7 °C door het ontwerp van de buitenunit in combinatie met de optimale aansturing
- Komt in aanmerking voor subsidie
- Multifunctioneel: geschikt voor zowel bestaande bouw als nieuwbouw
- Vermogensbereik buitenunit: 1,5 – 15 KW
- Werkingsgebied verwarmen: -25 °C tot +40 °C
- Werkingsgebied koelen: +10 °C tot +43 °C
- Optioneel uitbreidbaar met warmwatervoorziening.



LEVERINGSOMVANG

- **Buitenunit ODM (lucht/water warmtepomp) met:**
 - Stille ventilator(en)
 - Enkel- of 3-fase (230V of 400V)
 - Compressor Monoblok met hermetisch gesloten circuit
 - Energiezuinige circulatiepomp
 - Automatische ontluchter
 - Overstorventiel
 - Kleppen en sensoren
- **Binnenunit IDU M met ingebouwd:**
 - Vuilafscheider
 - Magneetfilter
 - Aansluitkoppelingen naar verwarmingscircuit
 - ATAG Neoz bedieningsinterface
- Buitenvoeler

ARTIKELNUMMERS

	ENKELFASE		DRIEFASE	
ENERGION M ALL-ELECTRIC PLUS	50	80T	120T	150T
	3302130	3302132	3302133	3302134

*LET OP: Driefase geldt niet alleen voor buitenunit maar ook voor de binnenunit. Let daarom op de afzekering van de meterkast.

AFMETINGEN EN GEWICHT

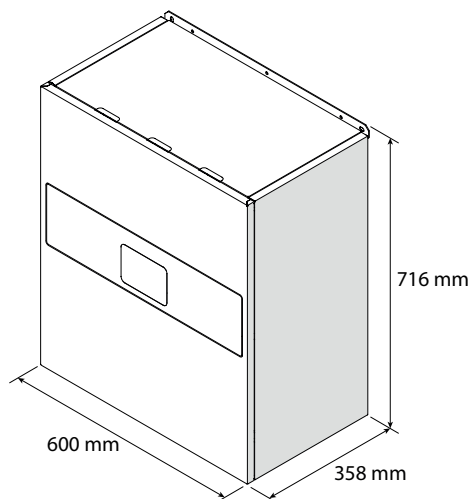

Volledige documentatie op de website:



GEWICHT	[kg]
ENERGION IDU M	31
ENERGION IDU M-L	29

HYDRAULISCHE AANSLUITINGEN

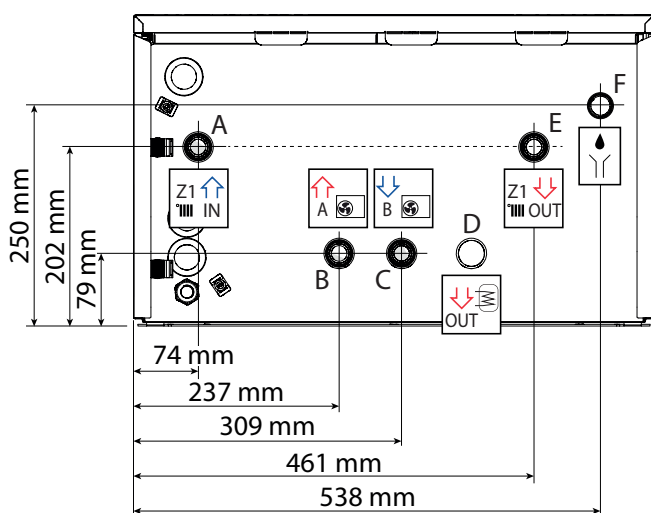

ETIKET	OMSCHRIJVING	Ø
A	Retourleiding installatie	1
B	Toevoerleiding vanaf de warmtepomp	1
C	Retourleiding naar de warmtepomp	1
D	Toevoerleiding tapwater (accessoire)	1
E	Toevoerleiding installatie	1
F	Afvoer veiligheidsklep	1

ENERGION M | LIGHTBOX

OMSCHRIJVING

De kleine "M-Light box"-module is de basis uitvoering van een ATAG ENERGION Lucht-water warmtepomp aansturing. Deze Light uitvoering bevat geen hydraulische componenten en back-upverwarming, dit moet installatiezijdig voorzien worden.



LEVERINGSOMVANG

- Binnenunit module IDU
 - Module met het klemmenblok voor de elektrische aansluitingen
 - Energy manager
- ATAG Neoz bedieningsinterface
- Buitenvoeler

ARTIKELNUMMERS

ENERGION M LIGHTBOX IDU	ENKELFASE
	3301765

AFMETINGEN EN GEWICHT

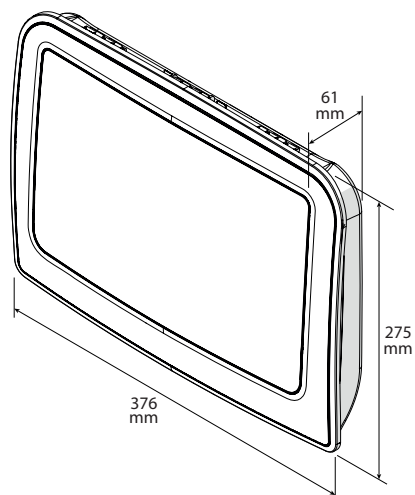

Volledige
documentatie
op de website:



Binnenunit	[kg]
ENERGION IDU LIGHT	2,5

SPECIFIEKE ACCESSOIRES

AFBEELDING	OMSCHRIJVING	OPMERKING	ARTIKELNUMMER
	Aanvoersensor Lightbox		3319674
	Temperatuursensor T10		3905045
	Aanlegvoeler 10 KS2		3905128

ENERGION M | ODM

TECHNISCHE SPECIFICATIES VAN DE BUITENUNITS

Systeem		50	80T	120T	150T
Nominaal verwarmingsvermogen @A7W35	kW	5	8	12	15
COP @A7W35 *		5	4,8	4,9	4,7
Nominaal Vermogen@A-7W35	kW	5	7,41	9,51	11
COP @A-7W35 *		2,9	3	3,2	3,1
Nominaal Koel Vermogen @A35W18	kW	4,63	7	10,74	12,5
EER @A35W18 **		4,56	4,7	5,08	4,7
Verwarmingsklasse @55°C		A++	A++	A++	A+++
Verwarmingsklasse @35°C		A+++	A+++	A+++	A+++
ENERGION M Compact met ODU					
ARTIKELNUMMER		3302137	3302141	3302143	3302146
Energyion M Plus met ODU					
ARTIKELNUMMER		3302130	3302132	3302133	3302134
Energyion M Light met ODU					
ARTIKELNUMMER		3302148	3302150	3302151	3302152

(*) COP = Coefficient Of Performance is het rendement tijdens verwarmen.

(**) EER = Energie Efficiency Ratio is het rendement tijdens koelen.



Buitenunit		50	80T	120T	150T
Nominale stroom	A	13,5	7,6	7,8	9,4
Maximale stroom	A	14,3	8,1	8,3	10
Beveiliging	A	20-C	13-C	13-C	13-C
Nominale spanning	V	230	400	400	400
Grenswaarden	V	216-243	376-424	376-424	376-424
Cos phi			> 0,9		
Voedingkabel (H07RN-F)		3G4	5G2,5	5G2,5	5G2,5
Elektrische voeding		Enkelfase	3-fasen	3-fasen	3-fasen
Hoogte	cm	75,6	110,6	150,6	150,6
Breedte	cm	101,6	101,6	101,6	101,6
Diepte	cm	35,0	35	35	35
Gewicht	kg	66	104	124	131
Tapwater Klasse A					
200 L		XL	XL	XL	XL
300 L		XXL	XXL	XXL	XXL
450 L		XXL	XXL	XXL	XXL

AFMETINGEN EN GEWICHT

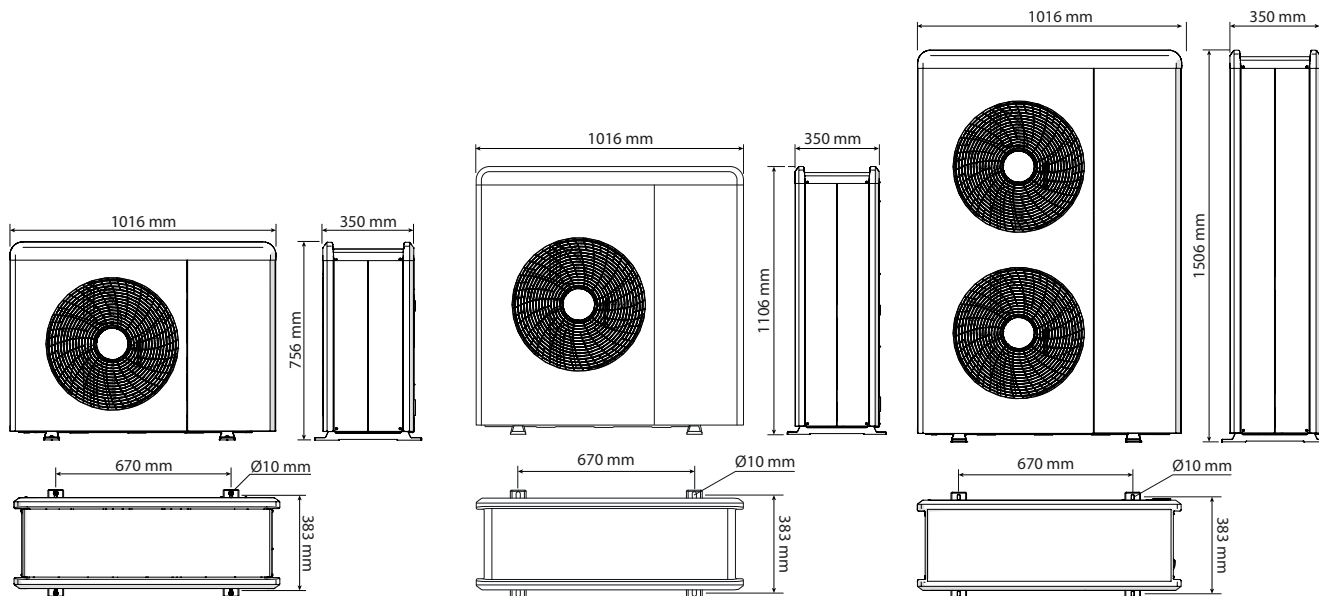













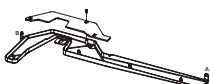

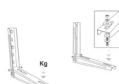







Externe eenheid	Gewicht [kg]
ENERGIION ODM 50	66

Externe eenheid	Gewicht [kg]
ENERGIION ODM 80T	104

Externe eenheid	Gewicht [kg]
ENERGIION ODM 120T	131
ENERGIION ODM 150T	131

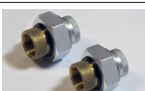
ENERGION M | ACCESSOIRES

AFBEELDING	NAAM	TOELICHTING	ARTIKELNUMMER
	Leidingset flexibel geïsoleerd 1 mtr	Voor de verbinding tussen buitenunit en installatie binnenshuis, leidingen zijn niet in te korten.	3078151
	Leidingset flexibel geïsoleerd 3 mtr	Voor de verbinding tussen buitenunit en installatie binnenshuis, leidingen zijn niet in te korten.	3078152
	Leidingset flexibel geïsoleerd 10 mtr	Voor de verbinding tussen buitenunit en installatie binnenshuis, leidingen zijn niet in te korten.	3078153
	Antibevriezingset	Noodzakelijk bij monobloc	3319687
	Steunbalken 60cm	Rubber, met geleiderails. Alleen verkrijgbaar in 60cm variant	3078097
	Condensverzamelbak	Bij toepassing van muurbeugel	3024383
	Verwarmingselement condensafvoer	Advies bij condensverzamelbak	3319087
	Muurbeugels buitenunit	Advies: alleen voor 50, 80T	3078101
	Trillingsdempers (4x)	Voor de muurbeugels	3078102
	Driewegklep	Voor warmwaterboiler of koelcircuit	3078156
Voor het volledig overzicht regelingen, zie hoofdstuk regelingen			
	ATAG Cube	Ruimteregelaar, bedraad	AACUBE0U
	ATAG Cube RF	Ruimteregelaar, draadloos	3319649
	ATAG Neoz	Kamerthermostaat	3319471
	ATAG One Zone (Zwart)	Kamerthermostaat, zwart, wifi	AAONEZ1Z
	ATAG One Zone (Wit)	Kamerthermostaat, wit, wifi	AAONEW1Z

AFBEELDING	NAAM	TOELICHTING	ARTIKELNUMMER
	CV-buffervat, 25 ltr		3060712
	CV-buffervat, 45 ltr		3122141
	CV-buffervat, 50 ltr		3060713
	CV-buffervat, 100 ltr		3060864
	EOVat 160 ltr		COA3430U
	EOVat 200 ltr		COA3436U
	EOVat 300 ltr		COA3446U
	Temperatuursensor warmwaterboiler		3318962
	Alternatief: Temperatuursensor T10		3905045
	D-elektrische koppelingen 1" (2x)		3078262
De specifieke accessoires staan ook bij de betreffende producten			
	Afdekkap (Joint cover)	Specifiek voor Hybrid Zone	3319429
	Taps kit Hybrid Zone	Specifiek voor Hybrid Zone	3319696
	Taps kit Hybrid All	Specifiek voor Hybrid All	3319695
	Flexibele leidingset Compact	Specifiek voor Compact	3319657

ATAG
JOUW COMFORT ZONE

SPLIT WARMTEPOMP

ENERGION S



ENERGION S | OVERZICHT

OMSCHRIJVING

Split lucht/water warmtepomp voor centrale verwarming , warm water en optioneel koelen.

De Hybrid uitvoering is geschikt voor aansluiting op de ATAG i-Serie en P-Serie CV-ketels. Met R32 koudemiddel.

De Energion S is beschikbaar in een hybride variant en all-electric variant.

ENERGION S HYBRID

Split lucht/water warmtepomp voor warm water en centrale verwarming met ondersteuning van een CV-ketel. Verkrijgbaar in meerdere vermogens.



BUITENUNITS: OUTDOOR SPLIT (ODS)

Centraal bij beide systemen zijn de ODS buitenunits. Hierin bevinden zich de ventilator(en) en verdamper. In de binnenunit bevinden zich de condensor en cv-waterzijdige componenten. De ODS buitenunits zijn identiek voor de Hybrid en All-Electric warmtepompen. De ODS buitenunits maken gebruik van het koudemiddel R32.



ENERGION S ALL-ELECTRIC

De Split All-Electric warmtepomp kent 2 versies:

ENERGION S COMPACT

Voor centrale verwarming, optionele koeling en warmwater door geïntegreerde 180L boiler.



ENERGION S PLUS

Wandhangend voor CV. De Plus kan ook uitgebreid worden met een indirecte warmwatervoorziening van 200-450L.



BUITENUNITS: OUTDOOR SPLIT (ODS)

Centraal bij beide systemen zijn de ODS buitenunits. Hierin bevinden zich de ventilator(en) en verdamper. In de binnenunit bevinden zich de condensor en cv-waterzijdige componenten. De ODS buitenunits zijn identiek voor de Hybrid en All-Electric warmtepompen. De ODS buitenunits maken gebruik van het koudemiddel R32.



ENERGION S | HYBRID

OMSCHRIJVING

- De elektrische verwarming via de warmtepomp met ondersteuning van de cv-ketel via gas
- Comfortabel: CV-comfort door keuze uit onder andere een ECO- en een COMFORT stand
- Geruisloos: stilste buitenunit in zijn klasse door een speciaal gevormd ventilatorblad
- Gemakkelijk te plaatsen: geen bouwkundige aanpassingen nodig
- Installatiegemak: hybrid module makkelijk aan te sluiten op je (bestaande of nieuwe) cv-ketel
- Hoog COP >5: hoog rendement bij lage buitentemperatuur van 7 °C
- Komt in aanmerking voor ISDE subsidie
- Vermogensbereik buitenunit: 1,5 – 8 KW
- Werkingsgebied verwarmen: -25 °C tot +40 °C



LEVERINGSOMVANG

- Buitenunit ODS (lucht/water warmtepomp) met:
 - Stille ventilator(en)
 - Enkel- of 3-fase (230V of 400V)
 - Modulerende ventilator
 - Kleppen en sensoren
- Binnenunit IDU S Hybrid
 - Modulerende compressor
 - Energiezuinige circulatiepomp
 - Automatische ontluchter
 - Overstortventiel
 - Expansievat
 - Vuilafscheider
 - Magneetfilter
 - ATAG Neoz bedieningsinterface (ingebouwd in mantel)
- Buitenvoeler



ARTIKELNUMMERS

	ENKELFASE		3-FASE
ENERGION S HYBRID	40	50	80T
ARTIKELNUMMER	3314212	3314213	3314215

Eventueel toevoegen: i-Serie of P-Serie CV-ketel

AFMETINGEN EN GEWICHT

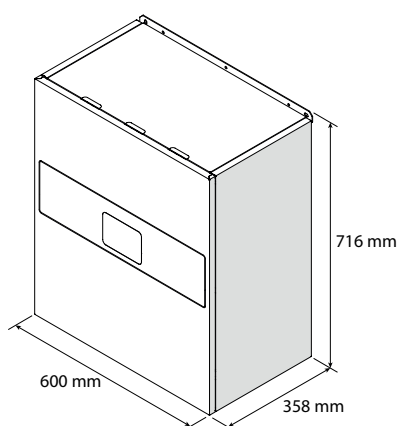

Volledige
documentatie
op de website:



GEWICHT	[kg]
ENERGION IDU S HYBRID 40-50	37
ENERGION IDU S HYBRID 80T	40

HYDRAULISCHE AANSLUITINGEN

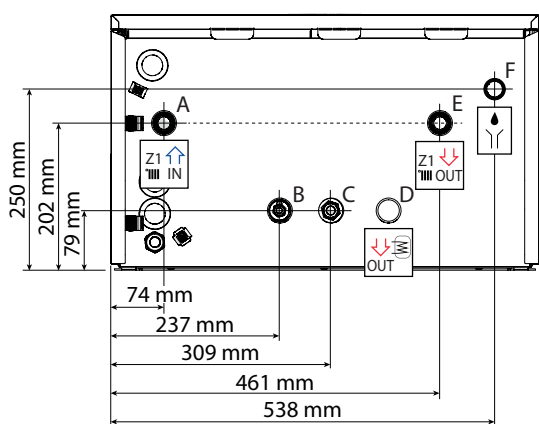

Etiket	Omschrijving	Ø aansluitingen [inch]
A	Retourleiding installatie	1
B	- Aansluiting koelmiddel (vloeistofzijde)	3/8
C	- Aansluiting koelmiddel (gaszijde)	5/8
D	Toevoering tapwater (accessoire)	1
E	Toevoering installatie	1
F	Afvoer veiligheidsklep	1

ENERGION S | COMPACT

OMSCHRIJVING

- Volledig elektrisch verwarmen
- Comfortabel: snel warm water dankzij geïntegreerde 180 liter boiler
- Geruisloos: stilste buitenunit in zijn klasse door speciaal gevormd ventilatorblad
- Gemakkelijk te plaatsen: geen bouwkundige aanpassingen nodig
- Hoog COP >5: hoog rendement bij lage buitentemperatuur van 7 °C
- Komt in aanmerking voor subsidie
- Vermogensbereik buitenunit: 1,5 - 18 KW
- Werkingsgebied verwarmen: -25 °C tot +40 °C
- Werkingsgebied koelen: +10 °C tot +43 °C

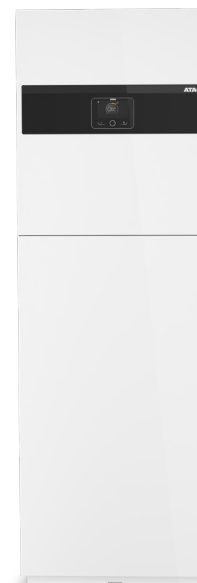

LEVERINGSOMVANG

- **Buitenunit R32 ODS (lucht/water warmtepomp) met:**
 - Stille ventilator(en)
 - Enkel- of 3-fase (230V of 400V)
 - Modulerende ventilator
 - Energiezuinige circulatiepomp
 - Automatische ontluchter
 - Overstortventiel
 - Kleppen en sensoren
- **Binnenunit IDU S F met ingebouwd:**
 - 180 liter boiler
 - Modulerende compressor
 - Energiezuinige circulatiepomp
 - Expansievat
 - Automatische ontluchter
 - Overstortventiel
 - ATAG Neoz bedieningsinterface
- Buitenvoeler



ARTIKELNUMMERS

ENERGION S ALL-ELECTRIC COMPACT	ENKELFASE			DRIEFASEN	
	40	50	80T	120T	150T
	3314234	3314236	3314240	3314242	3314244

AFMETINGEN EN GEWICHT

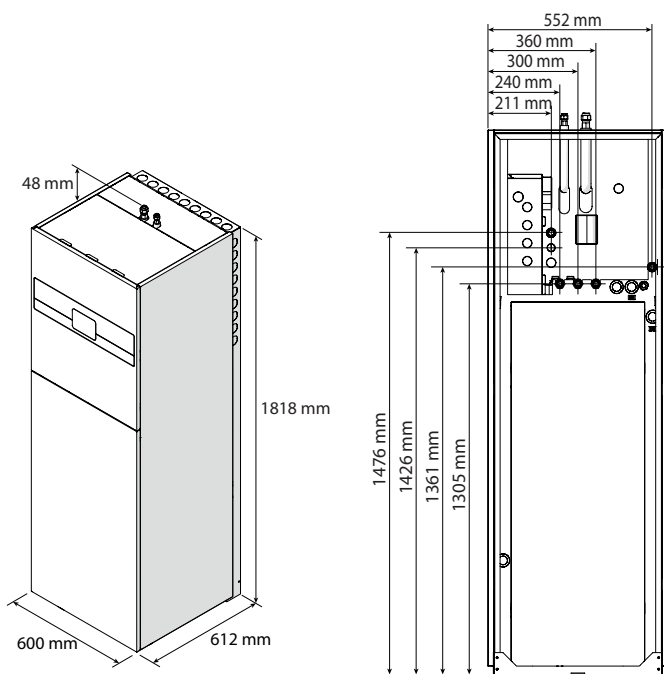

Volledige
documentatie
op de website:



GEWICHT	[kg]
ENERGION IDU S F40-50	133
ENERGION IDU S F80	135

HYDRAULISCHE AANSLUITINGEN

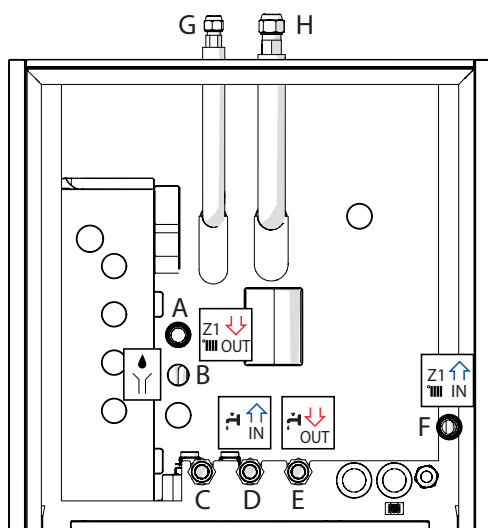

Etiket	Omschrijving	Ø aansluitingen [inch]
A	Toevoerleiding installatie	1
B	Afvoer veiligheidsklep	1
C	-	3/4
D	Ingang tapwater	3/4
E	Toevoerleiding tapwater	3/4
F	Retourleiding installatie	1

G	-	Aansluiting koelmiddel (vloeistofzijde)	3/8
H	-	Aansluiting koelmiddel (gaszijde)	5/8

AFBEELDING	OMSCHRIJVING	OPMERKING	ARTIKELNUMMER
	Leidingset Universeel S Compact	Specifiek voor S Compact	3319661

ENERGION S | PLUS

OMSCHRIJVING

- Volledig elektrisch verwarmen
- Geruisloos: stilste buitenunit in zijn klasse door speciaal gevormd ventilatorblad
- Gemakkelijk te plaatsen: geen bouwkundige aanpassingen nodig
- Hoog COP >5: hoog rendement bij lage buitentemperatuur van 7 °C
- Komt in aanmerking voor subsidie
- Vermogensbereik buitenunit: 1,5 - 8 KW
- Werkingsgebied verwarmen: -25 °C tot +40 °C
- Werkingsgebied koelen: +10 °C tot +43 °C
- Optioneel uitbreidbaar met warmwatervoorziening.

LEVERINGSOMVANG

- **Binnenunit IDU S F met ingebouwd:**
 - 1 Zone (IDU S)
 - Modulerende compressor
 - Energiezuinige circulatiepomp
 - Automatische ontluchter
 - Overstortventiel
 - Expansievat
 - Vuilafscheider
 - Magneetfilter
 - ATAG Neoz bedieningsinterface (ingebouwd in mantel)

- **Buitenunit R32 ODS (lucht/water warmtepomp) met:**
 - Stille ventilator(en)
 - Enkel- of 3-fase (230V of 400V)
 - Modulerende ventilator
 - Kleppen en sensoren

- Aansluitkoppelingen naar verwarmingscircuit
- Buitenvoeler



ARTIKELNUMMERS

ENERGION S ALL-ELECTRIC PLUS	ENKELFASE			DRIEFASEN	
	40	50	80T	120T	150T
	3314228	3314229	3314231	3314232	3314233

Volledige
documentatie
op de website:



ENERGION S | BUITENUNITS

TECHNISCHE SPECIFICATIES VAN DE BUITENUNITS (ODS)

Systeem		40	50	80T	120 T	150 T
Nominaal verwarmingsvermogen @A7W35	kW	3,5	5	8	12	15
COP @A7W35 *		5,1	5	4,8	4,7	4,5
Nominaal Vermogen@A-7W35	kW	3,51	5	7,41	9,51	11
COP @A-7W35 *		3,1	2,9	3	3,15	3
Nominaal Koel Vermogen @A35W18	kW	4,08	4,63	7	10,74	12,25
EER @A35W18 **		5,29	4,56	4,7	4,2	3,7
Verwarmingsklasse @55°C		A++	A++	A++	A++	A+++
Verwarmingsklasse @35°C		A+++	A+++	A+++	A+++	A+++

* COP = Coefficient Of Performance is het rendement tijdens verwarmen.

** EER = Energie Efficiency Ratio is het rendement tijdens koelen.



Buitenunit		40	50	80T	120 T	150 T
ARTIKELNUMMER		3630283	3630284	3630286	3630287	3630288
Nominale stroom	A	11	13,5	7,6	7,8	9,4
Maximale stroom	A	11,7	14,3	8,1	8,3	10
Beveiliging	A	16-C	20-C	13-C	13-C	13-C
Nominale spanning	V	230	230	400	400	400
Grenswaarden	V	216-243	216-243	376-424	376-424	376-424
Cos phi				> 0,9		
Voedingkabel (H07RN-F)		3G4	3G4	5G2,5	5G2,5	5G2,5
Elektrische voeding		1-fase	1-fase	3-fasen	3-fasen	3-fasen
Hoogte	cm	75,6	75,6	110,6	150,6	150,6
Breedte	cm	101,6	101,6	101,6	101,6	101,6
Diepte	cm	35,0	35,0	35	35	35
Gewicht	kg	57	57	96	111	119

Tapwater Klasse A						
200 L		XL	XL	XL	XL	XL
300 L		XXL	XXL	XXL	XXL	XXL
450 L		XXL	XXL	XXL	XXL	XXL

AFMETINGEN EN GEWICHT

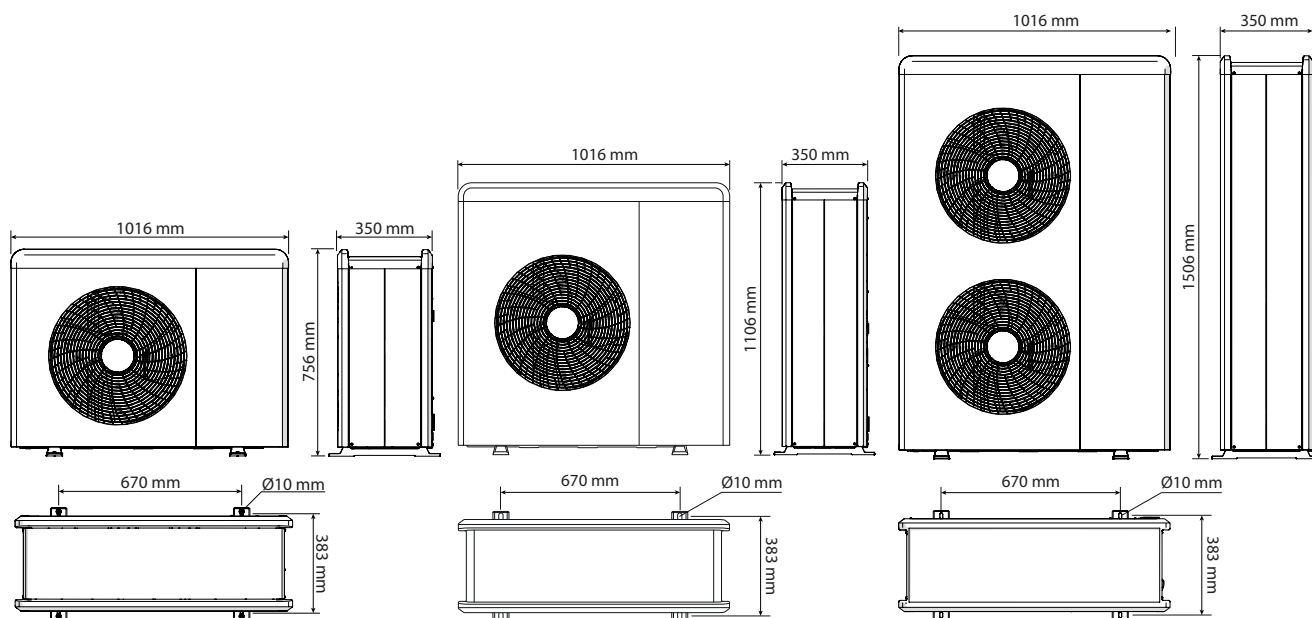

Externe eenheid	Gewicht [kg]	Externe eenheid	Gewicht [kg]	Externe eenheid	Gewicht [kg]
ENERGION ODS 40	57	ENERGION ODS 80T	96	ENERGION ODS 120T	119
ENERGION ODS 50	57			ENERGION ODS 150T	119

ENERGION S | ACCESSOIRES

AFBEELDING	NAAM	TOELICHTING	ARTIKELNUMMER
	HP Split koudemiddelleiding 5 m		3078098
	HP Split koudemiddelleiding 10 m		3078099
	HP Split koudemiddelleiding 20 m		3078100
	Steunbalken 60cm	Rubber, met geleiderails. Alleen verkrijgbaar in 60cm variant	3078097
	Condensverzamelbak	Bij toepassing van muurbeugel	3024383
	Verwarmingselement condensafvoer	Advies bij condensverzamelbak	3319087
	Muurbeugels buitenunit	Advies: alleen voor 40, 50, 80T	3078101
	Trillingsdempers (4x)	Voor de muurbeugels	3078102
	Driewegklep	Voor warmwaterboiler of koelcircuit	3078156
Voor het volledig overzicht regelingen, zie hoofdstuk regelingen			
	ATAG Cube	Ruimteregelaar, bedraad	AACUBE0U
	ATAG Cube RF	Ruimteregelaar, draadloos	3319649
	ATAG Neoz	Kamerthermostaat	3319471
	ATAG One Zone (Zwart)	Kamerthermostaat, zwart, wifi	AAONEZ1Z
	ATAG One Zone (Wit)	Kamerthermostaat, wit, wifi	AAONEW1Z

AFBEELDING	NAAM	TOELICHTING	ARTIKELNUMMER
	CV-buffervat, 25 ltr		3060712
	CV-buffervat, 45 ltr		3122141
	CV-buffervat, 50 ltr		3060713
	CV-buffervat, 100 ltr		3060864
	EOVat 160 ltr		COA3430U
	EOVat 200 ltr		COA3436U
	EOVat 300 ltr		COA3446U
	Temperatuursensor warmwaterboiler		3318962
	Alternatief: Temperatuursensor T10		3905045
	D-elektrische koppelingen 1" (2x)		3078262
De specifieke accessoires staan ook bij de betreffende producten			
	Leidingset Universeel S Compact	Specifiek voor S Compact	3319661



WARMTEPOMPBOILERS

ENERGION NUOS & LYDOS



ENERGION LYDOS HYBRID 100

OMSCHRIJVING

Wandhangende warmtepompboiler. Maakt gebruik van twee energiebronnen in één product; elektriciteit en lucht. De prestaties van de elektrische boiler en de warmtepomp gecombineerd. Mogelijk om tot 50% energie te besparen op warm water.



BESPARINGEN EN PRESTATIES

- Eerste elektrische boiler met hybride technologie energieklasse A
- Tot 50% besparing tov een elektrische boiler met energieklasse B
- Werkingstemperatuur: +12°C tot +40°C
- Max. watertemperatuur met warmtepomp: 53°C
- Terugverdientijd gemiddeld 2 jaar
- Komt in aanmerking voor ISDE subsidie

VEEL WARM TAPWATER EN GEBRUIKSGEMAK

- Tot 118 liter warm tapwater van 40°C beschikbaar
- 3 gebruiksprogramma's: Programma, Green, Boost
- i-Memory functie:
 - Intelligente besturing van de warmtepompboiler
 - Analyseert de gebruiksmomenten, geeft automatisch warm water wanneer nodig

BETROUWBAAR EN DUURZAAM

- Dubbele corrosiebescherming: één actieve titanium-anode en één passieve magnesium-anode
- Geëmailleerd elektrisch element voor een langdurig hoog rendement

GEMAKKELIJK TE INSTALLEREN EN ONDERHOUDEN

- Compact: 1.153 mm hoog en 465 mm diep, wandhangend
- Ontworpen met onzichtbare hydraulische aansluitingen
- Geschikt voor renovatie en nieuwbouw
- Neemt energie op uit de binnenlucht

LEVERINGSOMVANG

- Handleiding en garantiedocumenten;
- Quick Start Guide;
- 2 diëlektrische koppelingen van 1/2";
- Aansluitleiding afvoer condenswater en veiligheidsklep afvoerwater;
- Aansluiting condensafvoer;
- 2 schroeven, 2 pluggen;
- Energielabel en productfiche

Volledige
documentatie
op de website:



ARTIKELNUMMERS

ENERGION LYDOS HYBRID

100
3301765

SPECIFICATIES

LYDOS HYBRID		
Inhoud	L	100
Artikelnummer		3629127
Installatie		Wandhangend
Corrosie bescherming		Magnesium- en titanium anode
Aansluiting waterzijdig		1/2"
Stilstandverlies bij 65°C	W	21
Opwarmtijd (10-53°C) in i-Memory functie	u:min	07:03
V40 (standaard bij 53°C)	L	118
Netto gewicht	Kg	44
Maximale watertemperatuur met elektrisch element	°C	75
Maximale watertemperatuur met warmtepomp	°C	53
Werkings temperatuur warmtepomp	°C	+12°C tot +40°C
Max. opgenomen vermogen warmtepomp	W	220
Gemiddeld opgenomen vermogen	W	190
COP* (EN 16147)		1,89
Koelvloeistof		R134 A
Vermogen elektrisch element	W	1200
Spanning / Max. vermogen	v/W	220-240 éénfase / 1420
Frequentie	Hz	50
IP-beschermingsklasse	IP	IPX4
Luchtdebiet (automatisch)	m ³ /u	80
Geluidsvermogen	dB(A)	49
Min. inhoud plaatsingsruimte	m ³	13
Energielabel		A
Tap profiel		M

* Waarden verkregen bij een luchttemperatuur van 20°C, een relatieve luchtvochtigheid van 37%, ingangstemperatuur koud water 10°C en ingestelde temperatuur 53°C

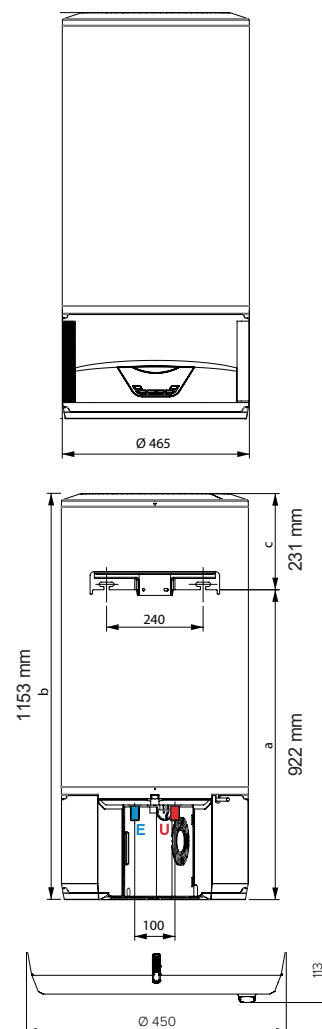

E Ingang koud water 1/2" M
U Afname warm water 1/2" M

SPECIFIEKE ACCESSOIRES

AFBEELDING	OMSCHRIJVING	OPMERKING	ARTIKELNUMMER
	Veiligheidsgroep hydr. 1/2" 7 bar		877084
	Opvangbak condensatie		3629055
	Installatiebeugel Lydos Hybrid	Voor bevestiging aan wand.	3629060

ENERGION NUOS PLUS

OMSCHRIJVING

Warmtepompboiler voor veel warm water met een hoge temperatuur, tot max. 62°C via de warmtepomp. Stil, compact en A+ energielabel. Tot 80% energiebesparing op warm tapwater is mogelijk.

BESPARINGEN EN PRESTATIES

- Energiebesparing tot 80% t.o.v. een standaard elektrische boiler
- Hoogste energielabel: A+
- Hoogste COP in de markt: 3,35 bij 7°C (EN 16147) (Nuos Plus 250)
- Snelle opwarmtijd: < 5,5 uur, zelfs bij -10°C
- Werkingstemperatuur: -10°C tot +42°C
- Max. watertemperatuur met warmtepomp: 62°C

VEEL WARM TAPWATER EN GEBRUIKSGEMAK

- Tot 336 liter warm tapwater van 40°C*
- 5 geprogrammeerde gebruiksprogramma's: Comfort, Green, Boost, Program, Vakantie
- 'Silent'-functie: vermindert het geluidsniveau met 50%

BETROUWBAAR EN DUURZAAM

- Boilervat van geëmailleerd staal
- Dubbele corrosiebescherming: één actieve titanium- en één passieve magnesium-anode

GEMAKKELIJK TE INSTALLEREN EN ONDERHOUDEN

- Ideaal bij vervanging van bestaande boiler
- Wijziging van de meterkast niet nodig
- Bij plaatsing horizontaal (kortstondig) of verticaal transportabel
- Geschikt voor kleine ruimtes: Luchtafvoer aan de bovenzijde
- Eenvoudig het elektrisch element vervangen: Boilervat leegmaken niet nodig



LEVERINGSOMVANG

- Afvoerbuis condenswater;
- 2 diëlektrische koppelingen van ¾" met pakkingen.
- Handleiding en garanties;
- Energielabel en productfiche
- 2 aanpasstukken voor kanalen Ø150 en Ø160

Volledige
documentatie
op de website:



ARTIKELNUMMERS

ENERGION NUOS PLUS	200	250
	3069809	3069810

SPECIFICATIES

		NUOS PLUS 200	NUOS PLUS 250
Inhoud	L	200	250
Artikelnummer		3069809	3069810
Installatie		Vloerstaand	Vloerstaand
Corrosie bescherming		Titanium- & magnesium-anode	Titanium- & magnesium-anode
Aansluiting waterzijdig		3/4"	3/4"
Stilstandverlies bij 65°C	W	-	-
Opwarmtijd (10-53°C) in i-Memory functie	u:min	-	-
Opwarmtijd (10-55°C) in auto functie	u:min	3:59	5:23
V40 (standaard bij 53°C)	L	256	336
Netto gewicht	Kg	90	95
Max. watertemperatuur met elektrisch element	°C	75	75
Max. watertemperatuur met warmtepomp	°C	62	62
Werkingstemperatuur warmtepomp	°C	-10/42	-10/42
Max. opgenomen vermogen warmtepomp	W	900	900
Gemiddeld opgenomen vermogen	W	700	700
COP* (EN 16147)		3.1	3.35
Koudemiddel		R134a	R134a
Vermogen elektrisch element	W	1500 + 1000	1500 + 1000
Spanning / Max. vermogen	v/W	220-240 enkelfase / 2500	
Frequentie	Hz	50	50
IP-beschermingsklasse	IP	IPX4	IPX4
Luchtdebiet (automatisch)	m ³ /u	650	650
Geluidsvermogen	dB(A)	55	55
Min. inhoud plaatsingsruimte**	m ³	30	30
Energielabel		A+	A+
Taprofiel		L	XL

**Waarden verkregen met lucht van 7°C en een relatieve luchtvochtigheid van 87%, ingangstemperatuur koud water 10°C en ingestelde temperatuur 55°C.

ENERGION NUOS PLUS



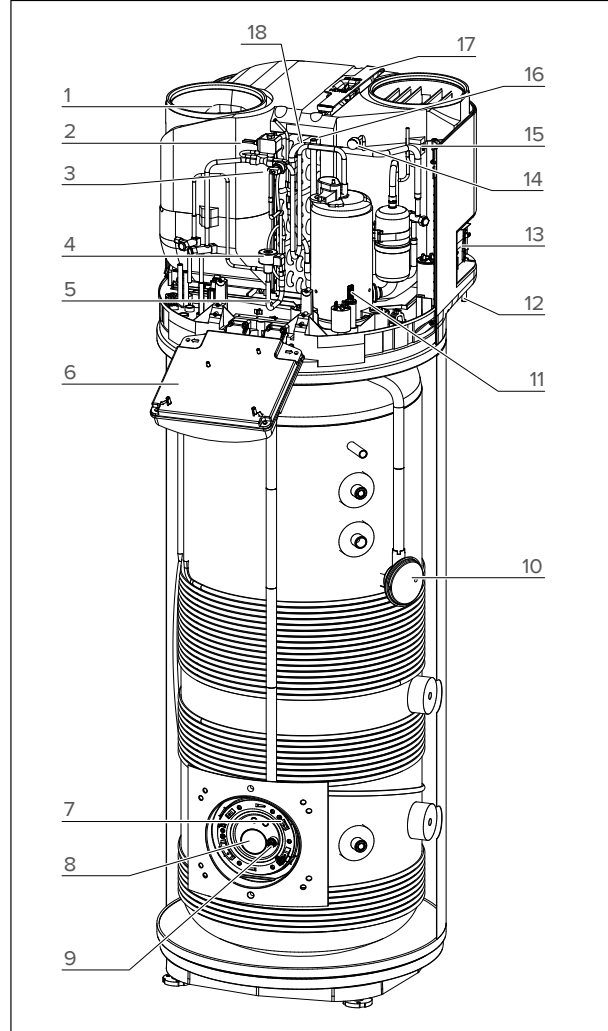
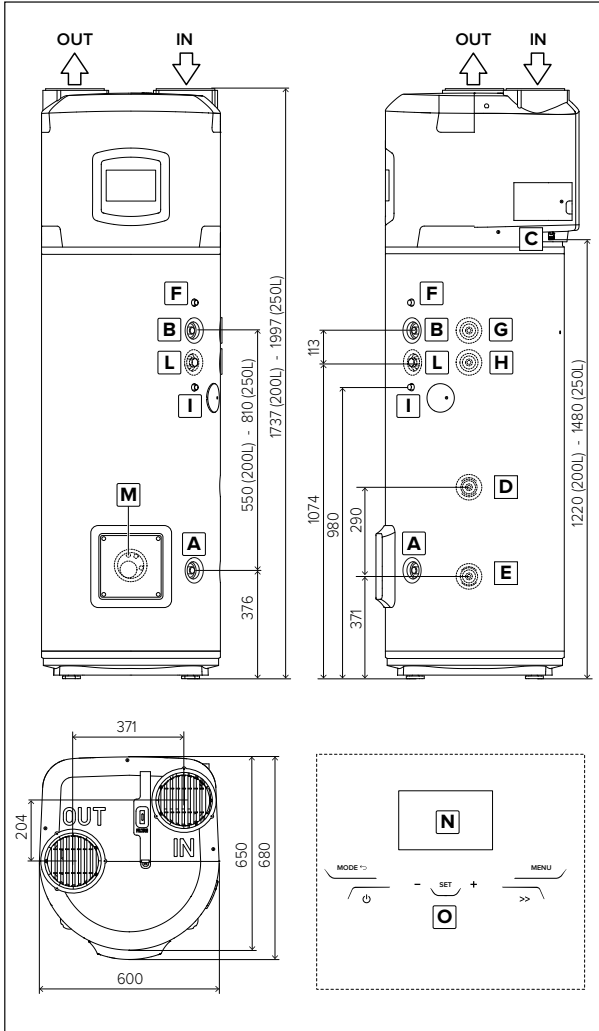



HYDRAULISCHE AANSLUITINGEN



A	Ingangleiding 3/4" koud tapwater
B	Uitgangleiding 3/4" warm tapwater
C	Aansluiting condensafvoer
D	Ingangleiding 3/4" hulpcircuit (alleen SYS- en TWIN SYS-versie)
E	Uitgangleiding 3/4" hulpcircuit (alleen SYS- en TWIN SYS-versie)
F	Schacht voor bovenste sensor (S3) (alleen SYS- en TWIN SYS-versie)
G	Ingangleiding 3/4" hulpcircuit (alleen TWIN SYS-versie)
H	Uitgangleiding 3/4" hulpcircuit (alleen TWIN SYS-versie)
I	Schacht voor bovenste sensor (S4) (alleen TWIN SYS-versie)
L	Leiding 3/4" voor recirculatiecircuit (alleen SYS- en TWIN SYS-versie)
M	Schacht voor onderste sensor (S2) (alleen SYS- en TWIN SYS-versie)
N	Display
O	Tiptoetsen

1	Ventilator
2	Heetgasklep
3	Veiligheidspressostaat
4	Elektronische smookklep
5	NTC-sonde ingangstemperatuur verdamper
6	Elektronicakast
7	Lage NTC-sensor (zone verwarmingselement)
8	Elektrisch element
9	Actieve anode
10	Hoge NTC-sensor (warm water)
11	Compressor
12	Afvoerbuisk condenswater
13	Zij-aansluitingen
14	Lagedrukaansluiting
15	NTC-sensor luchttemperatuur
16	NTC-sensor aanzuigtemperatuur compressor
17	Verdamperfilter
18	Verdamper

ACCESSOIRES

AFBEELDING	NAAM	TOELICHTING	ARTIKELNUMMER
	Veiligheidsgroep hydr. 3/4" 7 bar		877085
	Basiskit luchtkanaal EPE DN160	Set bestaande uit: 4x luchtkanaal recht 1000mm, 2x luchtknaalbocht 90°, 4x verbindingsmof luchtkanaal, 2x muurdoorvoering ABS kunststof lengte 500mm 2x Buitenrooster, wit	3078088
	Luchtkanaal leidingstuk recht 1000mm	Onderdeel van set EPE DN160	3078090
	Luchtkanaal leidingstuk recht 600mm	Onderdeel van set EPE DN160	3078091
	Luchtkanaal leidingstuk bocht 90°	Onderdeel van set EPE DN160	3078092
	Luchtkanaal aansluitmof	Onderdeel van set EPE DN160	3078093
	Buitenrooster Nuos Plus	Onderdeel van set EPE DN160	3078094

ENERGION NUOS PLUS (TWIN) SYS

OMSCHRIJVING

De NUOS PLUS SYS en TWIN SYS beschikken over dezelfde eigenschappen als de NUOS PLUS. Daarnaast zijn de 250-liter modellen zijn ook geschikt om te werken met zont-hermische opwekking, CV-ketels of (pellet)kachels. Beschikken tevens over een speciale functie voor integratie met PV (fotovoltaïsche) panelen.

BESPARINGEN EN PRESTATIES

- Energiebesparing van 80% tegenover het verbruik van een standaard elektrische boiler
- Hoogste energielabel: A+
- Hoogste COP in de markt: 3,35 bij 7°C (EN 16147)*
- Zeer snelle opwarmtijd: < 5,5 uur, zelfs bij -10°C
- Werkingstemperatuur: -10°C tot +42°C
- Mogelijkheid tot integratie met zon-thermisch en/of andere energiebron
 - Type 250 SYS is uitgerust met één extra warmtewisselaar
 - Type 250 TWIN SYS heeft twee extra warmtewisselaars
- Max. watertemperatuur met warmtepomp: 62°C

VEEL WARM TAPWATER EN GEBRUIKSGEMAK

- Tot 333 liter warm tapwater van 40°C
- Gebruiksvriendelijk dankzij het high-tech bedieningspaneel
- 5 geprogrammeerde gebruiksprogramma's: Comfort, Green, Boost, Program, Vakantie
- 'Silent'-functie: vermindert het geluidsniveau met 50%

BETROUWBAAR EN DUURZAAM

- Boilervat van geëmailleerd staal
- Dubbele corrosiebescherming: één actieve titanium-anode en één passieve magnesium-anode

GEMAKKELIJK TE INSTALLEREN EN ONDERHOUDEN

- Ideaal bij vervanging van bestaande boiler
- Wijziging van de meterkast niet nodig
- Horizontaal of verticaal transportabel
- Geschikt voor kleine ruimtes: Luchtafvoer aan de bovenzijde
- Energie uit buiten- of binnenlucht
- Eenvoudig het elektrisch element vervangen: Boilervat leegmaken niet nodig

LEVERINGSOMVANG

- Afvoerbuis condenswater;
- 2 Diëlektrische koppelingen van ¾" met pakkingen.
- Handleiding en garanties;
- Energielabel en productfiche
- 2 aanpasstukken voor kanalen Ø150 en Ø160
- 2 aanpasstukken voor kanalen Ø150 en Ø160

ARTIKELNUMMERS

ENERGION NUOS PLUS

250 SYS
3069811250 TWIN SYS
3069812

SPECIFICATIES

		NUOS PLUS 250 SYS	NUOS PLUS 250 TWIN SYS
Inhoud	L	245	240
Artikelnummer		3069811	3069812
Installatie		Vloerstaand	Vloerstaand
Corrosie bescherming		Titanium- & magnesium-anode	Titanium- & magnesium-anode
Aansluiting waterzijdig		3/4"	3/4"
Stilstandverlies bij 65°C	W	-	-
Opwarmtijd (10-53°C) in i-Memory functie	u:min	-	-
Opwarmtijd (10-55°C) in auto functie	u:min	5:24	5:15
V40 (standaard bij 53°C)	L	333	325
Netto gewicht	Kg	115	130
Max. watertemperatuur met elektrisch element	°C	75	75
Max. watertemperatuur met warmtepomp	°C	62	62
Werkingstemperatuur warmtepomp	°C	-10/42	-10/42
Max. opgenomen vermogen warmtepomp	W	900	900
Gemiddeld opgenomen vermogen	W	700	700
COP* (EN 16147)		3.14	3.21
Koudemiddel		R134a	R134a
Vermogen elektrisch element	W	1500 + 1000	1500 + 1000
Spanning / Max. vermogen	v/W	220-240 enkelfase / 2500	
Frequentie	Hz	50	50
IP-beschermingsklasse	IP	IPX4	IPX4
Luchtdebiet (automatisch)	m ³ /u	650	650
Geluidsvermogen	dB(A)	55	55
Min. inhoud plaatsingsruimte**	m ³	30	30
Energie label		A+	A+
Taprofiel		XL	XL

* Waarden verkregen met lucht van 7°C en een relatieve luchtvochtigheid van 87%, ingangstemperatuur koud water 10°C en ingestelde temperatuur 55°C.

** Bij installatie zonder luchtkanaal.

ENERGION NUOS PLUS (TWIN) SYS



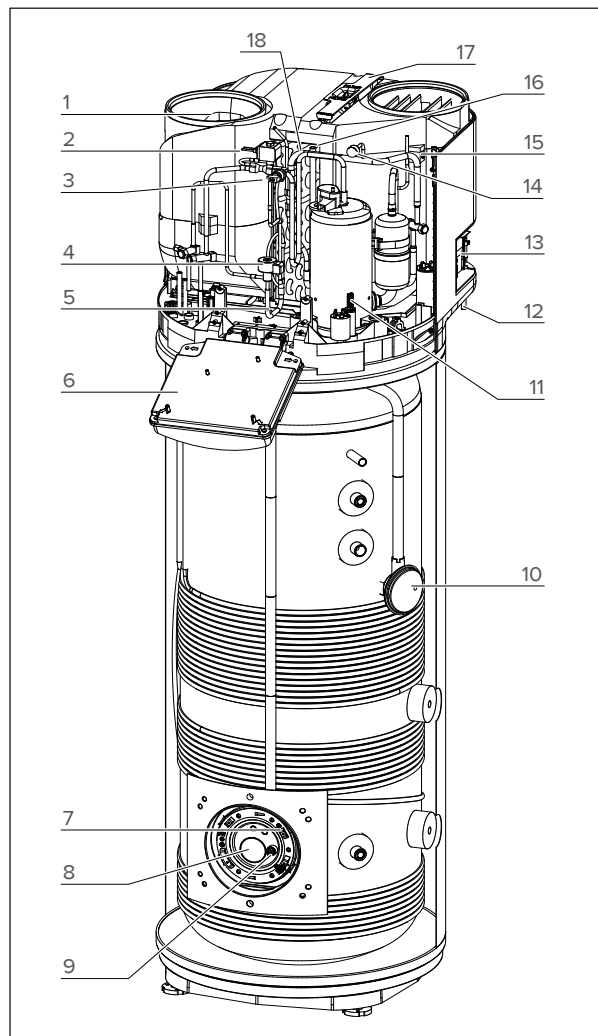
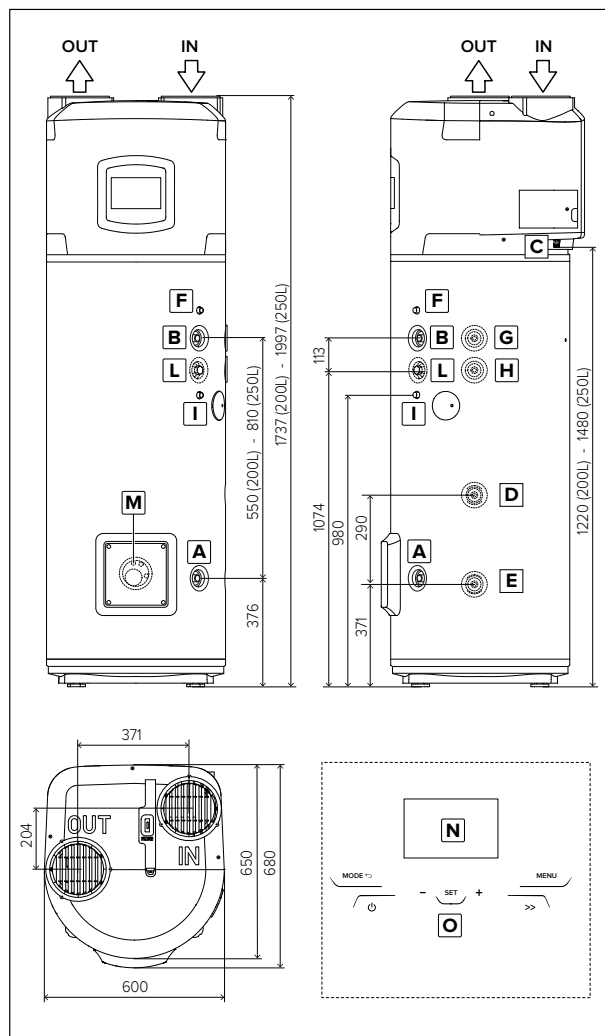



HYDRAULISCHE AANSLUITINGEN



A	Ingangleiding 3/4" koud tapwater
B	Uitgangleiding 3/4" warm tapwater
C	Aansluiting condensafvoer
D	Ingangleiding 3/4" hulpcircuut (alleen SYS- en TWIN SYS-versie)
E	Uitgangleiding 3/4" hulpcircuut (alleen SYS- en TWIN SYS-versie)
F	Schacht voor bovenste sensor (S3) (alleen SYS- en TWIN SYS-versie)
G	Ingangleiding 3/4" hulpcircuut (alleen TWIN SYS-versie)
H	Uitgangleiding 3/4" hulpcircuut (alleen TWIN SYS-versie)
I	Schacht voor bovenste sensor (S4) (alleen TWIN SYS-versie)
L	Leiding 3/4" voor recirculatiecircuit (alleen SYS- en TWIN SYS-versie)
M	Schacht voor onderste sensor (S2) (alleen SYS- en TWIN SYS-versie)
N	Display
O	Tiptoetsen

1	Ventilator
2	Heetgasklep
3	Veiligheidspressostaat
4	Elektronische smookklep
5	NTC-sonde ingangstemperatuur verdamper
6	Elektronicakast
7	Lage NTC-sensor (zone verwarmingselement)
8	Elektrisch element
9	Actieve anode
10	Hoge NTC-sensor (warm water)
11	Compressor
12	Afvoerbus condenswater
13	Zij-aansluitingen
14	Lagedrukaansluiting
15	NTC-sensor luchttemperatuur
16	NTC-sensor aanzuigtemperatuur compressor
17	Verdamperfilter
18	Verdamper

ACCESSOIRES

AFBEELDING	NAAM	TOELICHTING	ARTIKELNUMMER
	Veiligheidsgroep hydr. 3/4" 7 bar		877085
	Basiskit luchtkanaal EPE DN160	Set bestaande uit: 4x luchtkanaal recht 1000mm, 2x luchtknaalbocht 90°, 4x verbindingsmof luchtkanaal, 2x muurdoorvoering ABS kunststof lengte 500mm 2x Buitenrooster, wit	3078088
	Luchtkanaal leidingstuk recht 1000mm	Onderdeel van set EPE DN160	3078090
	Luchtkanaal leidingstuk recht 600mm	Onderdeel van set EPE DN160	3078091
	Luchtkanaal leidingstuk bocht 90°	Onderdeel van set EPE DN160	3078092
	Luchtkanaal aansluitmof	Onderdeel van set EPE DN160	3078093
	Buitenrooster Nuos Plus	Onderdeel van set EPE DN160	3078094

ATAG
JOUW COMFORT ZONE

ENERGIEOPSLAG ZONLICHTSYSTEMEN



ZONLICHTSYSTEMEN | OVERZICHT

ATAG ECONORM^{II}

120 of 200 liter (*liggende/horizontale*) boiler met opdak- of platdakcollector(en) naar keuze.

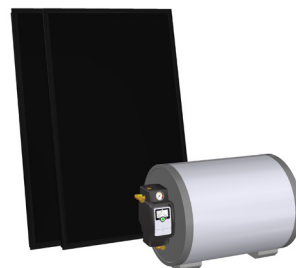

ATAG CBSOLAR^{II}

120 liter, 200 liter of 300 liter (*staande/verticale*) boiler met opdak- of platdakcollector(en) naar keuze.

De EcoNorm^{II} en CBSolar^{II} zijn geschikt voor aansluiting op de:

- ATAG i Zone-Serie combiketels
- ATAG QR-Serie combiketels
- ATAG Enercion M combi-warmtepompen



ATAG QR-SOLAR

Unieke hybride cv-ketel (zonnegascombi) die primair gebruik maakt van zonne-energie voor warm water én verwarming in combinatie met een 200 of 380 liter zonneboiler



SOLARCOLLECTOR^{II} 1,6M²

- Collector van 1,6m² voor het opwekken van warmte door zonneenergie
- Collectorformaat van de 1,6m² collector is gelijk aan de meest toegepaste PV-panels
- Vlakke plaatcollector
- Uitsluitend geschikt voor veldruksysteem

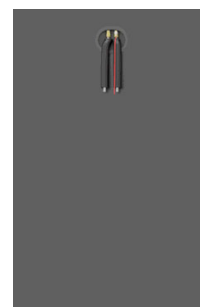

SOLARCOLLECTOR^{II} 2,5M²

- Collector van 2,5m² voor het opwekken van warmte door zonneenergie
- Vlakke plaatcollector
- Uitsluitend geschikt voor veldruksysteem
- Zwart aluminium frame afgedekt met gehard (hagelbestendig), ijzerarm solarglas met anti-reflectie laag



ECONORM^{II}

OMSCHRIJVING

De EcoNorm^{II} is een standaard zonneboiler (voorverwarmer) die in combinatie met een combi-ketel/combi-warmtepomp wordt geplaatst. Het unieke van de EcoNorm^{II} is dat het een plaatsbesparende 'liggende' zonneboiler betreft die eenvoudig op zolder achter een knieschot geplaatst kan worden. De boiler kan met de aansluitingen zowel naar links of naar rechts geplaatst worden.

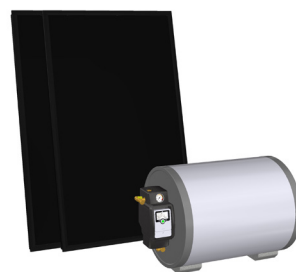

LEVERINGSOMVANG

Elke set bevat:

- RVS gebeitste liggende/horizontaal geplaatste boiler (onderhoudsvrij) van 120 of 200 liter met hardschuim isolatie en PVC mantel met:
 - PT1000 boilersensor,
 - Thermostatisch mengventiel
- SolarStation met:
 - Energiezuinige modulerende pomp (A-label),
 - Temperatuur- en drukmeter,
 - Overstortventiel,
 - Afsluiters,
 - Keerklep,
 - Vul-en aftapkraan,
 - Regeling (Basic) met verlicht LCD beeldscherm voor het uitlezen van temperaturen, bedrijfsstatus en evt. storingen.
 Functioneert onafhankelijk van de ketelbesturing
- Expansievat van 8 of 18 liter met 1,8 bar voordruk
- Collectorvloeistof Antifrogen SOL HT Ready-Mix

Exclusief aansluitmateriaal van collector naar boiler en van boiler naar naverwarmer.

ARTIKELNUMMERS

ECONORM II	1,6 m ²		2,5 m ²	
	120 / 3,2m ²	200 / 4,8 m ²	120 / 2,5 m ²	200 / 5 m ²
Artikelnummer	ASETZ812	ASETZ814	ASETZ211	ASETZ212

AFMETINGEN EN GEWICHT

Volledige
documentatie
op de website:



ECONORM II 120

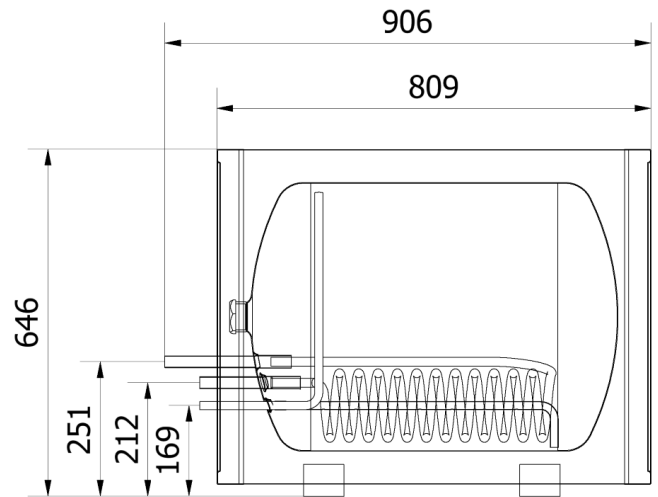
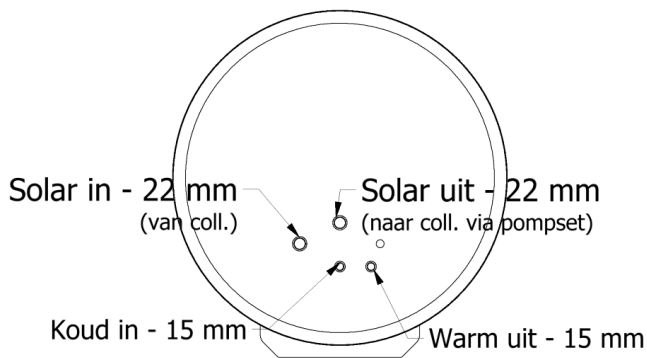

ECONORM II 200

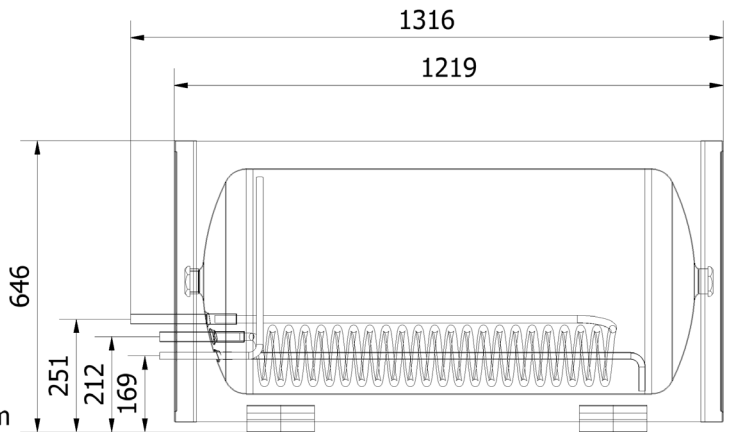
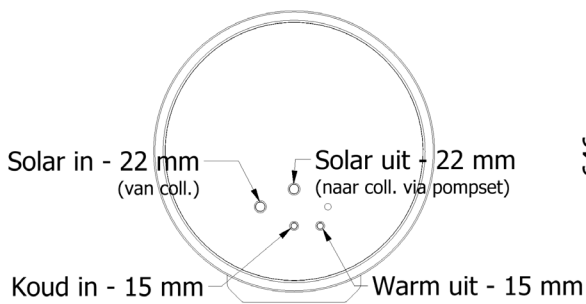

ECONORM^{II}

SAMENSTELLING ZONNEBOILERSET ECONORM^{II}

MET 1,6M² COLLECTOREN

1

EcoNorm^{II} (standaard zonneboiler horizontaal)
met 1,6m² collectoren



ASETZ812

120/3,2m²



ASETZ814

200/4,8m²

De bovengenoemde sets zijn allen voorzien van: RVS boilervat, boilersensor PT1000, thermostatisch mengventiel, solarstation, expansievat, collector(en), koppelslangen (t.b.v. het onderling koppelen van de collectoren), collectorsensor PT1000 en collectorvloeistof. Voor montage op pannendak of platdak is hieronder in de tabel aangegeven welke montagedelen er bij besteld moeten worden.

+ 2

Montage systemen: Opdak + Platdak

	COA3256U	COA3246U	COA3276U	COA3266U	COA1646U	COA1656U	COA3116U
Opdak Horizontaal, 2 collectoren 3,2m ²	1						
Opdak Verticaal, 2 collectoren 3,2m ²		1					
Platdak Horizontaal, 2 collectoren 3,2m ²				2			2
Platdak Verticaal, 2 collectoren 3,2m ²						2	2
Opdak Horizontaal, 3 collectoren 4,8m ²			1				
Opdak Verticaal, 3 collectoren 4,8m ²				1			
Platdak Horizontaal, 3 collectoren 4,8m ²				3			3
Platdak Verticaal, 3 collectoren 4,8m ²						3	3

+ 3

Voor het aansluiten van de boiler aan de 1,6m² collectoren worden onderstaande artikelen aanbevolen:

Toevoegen voor het aansluiten van boiler aan de 1,6m² collector(en) met flexslang:

- COA3086U Aansluitslang DN12/15m 1,6 m2 collector
- en COA3096U Aansluitset DN12 x ½" cpl. set 2 stuks

SAMENSTELLING ZONNEBOILERSET ECONORMII

MET 2,5M² COLLECTOREN

1

EcoNorm^{II} (standaard zonneboiler horizontaal)
met 2,5m² collectoren



ASETZ211 120/2,5m²



ASETZ212 200/5,0m²

De bovengenoemde sets zijn allen voorzien van: RVS boilervat, boilersensor PT1000, thermostatisch mengventiel, solarstation, expansievat, collector(en), koppelslangen (t.b.v. het onderling koppelen van de collectoren), collectorsensor PT1000 en collectorvloeistof. Voor montage op opdak of platdak is hieronder in de tabel aangegeven welke montagedelen er bij besteld moeten worden.

+ 2

Montage systemen: Opdak + Platdak

	COA1666U	COA1646U	COA1656U
Opdak verticaal/horizontaal, 1 collector 2,5m ²	1		
Opdak verticaal/horizontaal, 2 collectoren 5,0m ²	2		
Platdak verticaal, 1 collector 2,5m ² *			1
Platdak verticaal, 2 collectoren 5,0m ² *			2
Platdak horizontaal, 1 collector 2,5m ² *		1	
Platdak horizontaal, 2 collectoren 5,0m ² *		2	

* Let op: De installateur is verantwoordelijk voor een juiste ballastberekening. Aantal ballastblokken is afhankelijk van collectoroppervlak, installatiehoogte, bebouwing en windgebied. Zie het Installatievoorschrift. De frames zijn geschikt voor standaard betontegels 60x40cm, 25kg/stuk. Levering door derden.

+ 3

Voor het aansluiten van de boiler aan de 2,5m² collectoren worden onderstaande artikelen aanbevolen:

Toevoegen voor het aansluiten van boiler aan de 2,5m² collector(en) met flexslang:

Tot en met 2 collectoren DN12:

- en COA1736U Aansluitset DN12 kpl. Set 2st
COA1706U Slang flex DN12/15,0m 3/8"bix3/8"bi

TECHNISCHE SPECIFICATIES

ATAG standaard zonneboiler		120 liter boiler		200 liter boiler	
		120/3,2	120/2,5	200/4,8	200/5,0
Materiaal boiler		RVS		RVS	
Inhoud	ltr	118		197	
Diameter	mm	ø629		ø629	
Lengte	mm	806		1216	
Aansluitdiameter sanitairzijdig		15mm		15mm	
Aansluitdiameter collectorzijdig		1/2"en 3/4"inw.dr.		1/2"en 3/4"inw.dr.	
Maximale druk sanitairzijdig	bar	10		10	
Maximale druk collectorzijdig	bar	40		40	
Verwarmend opp. Collectorspiraal	m ²	0,6		1	
Gewicht (leeg)	kg	21		30	
Inspectieluik aanwezig		ja		ja	
Materiaal isolatie		Neopor		Neopor	
Dikte isolatie	mm	60		60	
Materiaal mantel		hard PVC		hard PVC	
Thermostatisch mengventiel		ja, 15mm knel		ja, 15mm knel	
Instelling thermostatisch mengventiel		Vast 60°C		Vast 60°C	
ATAG Collector		Type 1,6m ²	Type 2,5m ²	Type 1,6m ²	Type 2,5m ²
Collectoroppervlak (apertuur)	m ²	3,0	2,3	4,5	4,6
Expansievat	ltr/bar	8 / 1,8	8 / 1,8	18 / 1,8	18 / 1,8
Collectorvloeistof/watermengsel		Antifrogen SOL HT Ready-Mix (-23 tot +200°C)			

ATAG SolarStation Basic

Afmetingen besturingsunit (bx dxh)	mm	162 x 215 x 340	
Beveiliging druk collectorsysteem	bar	6	
Aansluiting leiding besturingsunit boven	mm	15	
Aansluiting leiding besturingsunit onder	mm	22	
Maximale omgevingstemperatuur	°C	40	
Maximale werkdruk	bar	10	
Type pomp		Wilco ST15/7 PWM2	
Electrische voeding	V/Hz	230 / 50	
Maximaal elektrisch opgenomen vermogen	W	45	
Beschermingsgraad		IPX4D	

ErP specificaties volgens Europese Richtlijn 2010/30/EU

Zonneboiler		120/3,2	120/2,5	200/4,8	200/5,0
Nominaal volume V _{nom}	l	118	118	197	197
Stilstandsverlies S	W	37	37	52	52
Verwarmingscapaciteit ps _{sol} (= S/45)	W/K	0,822	0,822	1,156	1,156
Energieklasse		A	A	B	B

Collector

A _{col}	m ²	2,92	2,28	4,38	4,56
E ₀	%	0,837	0,856	0,837	0,856
A ₁	W/K.m ²	4,13	3,688	4,13	3,688
A ₂	W/K.m ²	0,015	0,021	0,015	0,021
I _{AM}		0,91	0,96	0,91	0,96
η _{col}	%	65	67	64	67

Pomp & Regeling

Solpomp	W	4,5	2	11	2,5
Solstandby	W	<1	<1	<1	<1

ACCESSOIRES

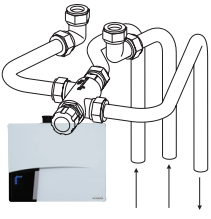
AFBEELDING	OMSCHRIJVING	OPMERKING	ARTIKEL-NUMMER
	<p>NZ-SET QR-SERIE COMBI</p>	<p>Naverwarming Zon (NZ-set) voor aansluiting EcoNormII of CBSolarII op QR-Serie combiketels voor aansluiting ZonLichtBoiler. Levering inlaatcombinatie voor zonneboiler door derden.</p>	<p>AA1ZB04H</p>
	<p>NZ-SET i-SERIE / P-SERIE COMBI</p>	<p>Voor aansluiting van een EcoNormII of CBSolarII op een ATAG i Zone- of P-Serie combiketel is een extra aansluitset (NZ-set) nodig om onnodig inschakelen van de ketel bij een warme boiler te voorkomen. Levering inlaatcombinatie voor zonneboiler door derden.</p>	<p>AA206600U</p>

CBSOLAR^{II}

OMSCHRIJVING

De CBSolar^{II} is een standaard zonneboiler (voorverwarmer) die in combinatie met een combi-ketel wordt geplaatst. De ATAG CBSolar^{II} wordt geleverd in een set van een 120 liter, 200 liter of 300 liter met opdak- of platdakcollector(en) naar keuze.



Elke set bevat:

- RVS gebeitste staande/verticaal geplaatste boiler (onderhoudsvrij) van 120, 200 of 300 liter met hardschuim isolatie en PVC mantel met:
 - PT1000 boilersensor,
 - Thermostatisch mengventiel
- SolarStation met:
 - Energiezuinige modulerende pomp (A-label),
 - Temperatuur- en drukmeter,
 - Overstortventiel,
 - Afsluiters,
 - Keerklep,
 - Vul-en aftapkraan,
 - Regeling (Basic) met verlicht LCD beeldscherm voor het uitlezen van temperaturen, bedrijfsstatus en evt. storingen.
Functioneert onafhankelijk van de ketelbesturing
- Expansievat van 8, 18 of 24 liter met 1,8 bar voordruk
- Collectorvloeistof Antifrogen SOL HT Ready-Mix

Exclusief aansluitmateriaal van collector naar boiler en van boiler naar naverwarmer.

AFMETINGEN EN GEWICHT

CBSSOLARII 120

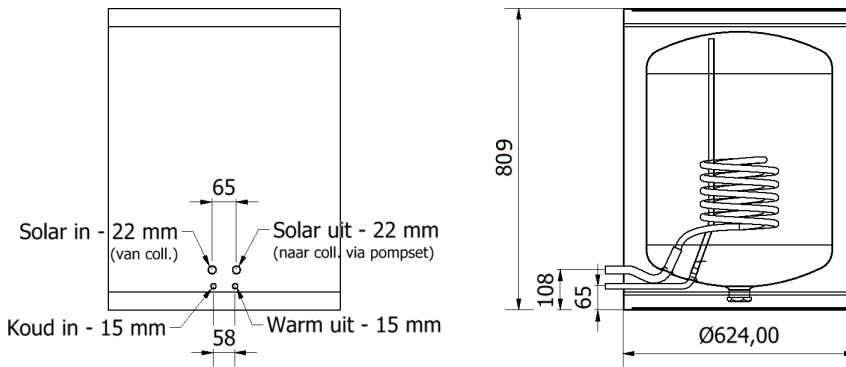

Volledige documentatie op de website:



CBSSOLARII 200

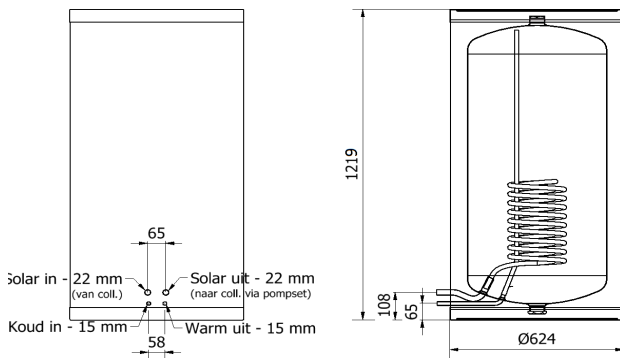

CBSSOLARII 300

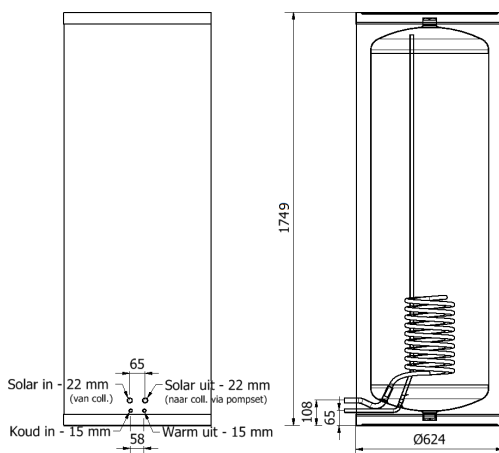



CBSOLAR^{II}

SAMENSTELLING ZONNEBOILERSET CBSOLAR^{II}

MET 1,6M² COLLECTOREN

1

CBSolar^{II} (standaard zonneboiler horizontaal) met 1,6m² collectoren

	ASETZ802	120/3,2m ²
	ASETZ804	200/4,8m ²
	ASETZ806	300/6,4m ²

De bovengenoemde sets zijn allen voorzien van: RVS boilervat, boilersensor PT1000, thermostatisch mengventiel, solarstation, expansievat, collector(en), koppelslangen (t.b.v. het onderling koppelen van de collectoren), collectorsensor PT1000 en collectorvloeistof. Voor montage op pannendak of platdak is hieronder in de tabel aangegeven welke montagedelen er bij besteld moeten worden.

+ 2

Montage systemen: Opdak + Platdak

	COA3256U	COA3246U	COA3276U	COA3266U	COA3296U	COA3286U	COA1646U	COA1656U	COA3116U
Opdak Horizontaal, 2 collectoren 3,2m ²	1								
Opdak Verticaal, 2 collectoren 3,2m ²		1							
Platdak Horizontaal, 2 collectoren 3,2m ²							2		2
Platdak Verticaal, 2 collectoren 3,2m ²								2	2
Opdak Horizontaal, 3 collectoren 4,8m ²			1						
Opdak Verticaal, 3 collectoren 4,8m ²				1					
Platdak Horizontaal, 3 collectoren 4,8m ²							3		3
Platdak Verticaal, 3 collectoren 4,8m ²								3	3
Opdak Horizontaal, 4 collectoren 6,4m ²					1				
Opdak Verticaal, 4 collectoren 6,4m ²						1			
Platdak Horizontaal, 4 collectoren 6,4m ²							4		4
Platdak Verticaal, 4 collectoren 6,4m ²								4	4

3

Voor het aansluiten van de boiler aan de 1,6m² collectoren worden onderstaande artikelen aanbevolen:

Toevoegen voor het aansluiten van boiler aan de 1,6m² collector(en) met flexslang:



- COA3086U Aansluitslang DN12/15m 1,6 m2 collector
- en COA3096U Aansluitset DN12 x ½" cpl. set 2 stuks

SAMENSTELLING ZONNEBOILERSET CBSOLARII

MET 2,5M² COLLECTOREN

1

CBSolarII (standaard zonneboiler horizontaal) met 2,5m² collectoren

	ASETZ201	120/2,5m ²
	ASETZ202	200/5,0m ²
	ASETZ203	300/7,5m ²

De bovengenoemde sets zijn allen voorzien van: RVS boilervat, boilersensor PT1000, thermostatisch mengventiel, solarstation, expansievat, collector(en), koppelslangen (t.b.v. het onderling koppelen van de collectoren), collectorsensor PT1000 en collectorvloeistof. Voor montage op opdak of platdak is hieronder in de tabel aangegeven welke montagedelen er bij besteld moeten worden.

+ 2

Montage systemen: Opdak + Platdak

	COA1666U	COA1646U	COA1656U
Opdak verticaal/horizontaal, 2 collectoren 5,0m ²	2		
Opdak verticaal/horizontaal, 3 collectoren 7,5m ²	3		
Platdak verticaal, 2 collectoren 5,0m ² *			2
Platdak verticaal, 3 collectoren 7,5m ² *			3
Platdak horizontaal, 2 collectoren 5,0m ² *		2	
Platdak horizontaal, 3 collectoren 7,5m ² ** **		3	

* Let op: De installateur is verantwoordelijk voor een juiste ballastberekening. Aantal ballastblokken is afhankelijk van collectoroppervlak, installatiehoogte, bebouwing en windgebied. Zie het Installatievoorschrift. De frames zijn geschikt voor standaard betegels 60x40cm, 25kg/stuk. Levering door derden.

** Voor alle opstellingen 7,5 m² zijn de 30cm verbindingleidingen voor het koppelen van de collectoren meegeleverd behalve voor de horizontale platdak opstelling. Overige (langere) leidingen worden niet standaard meegeleverd en moeten separaat besteld worden. Zie ook het installatievoorschrift.

3

Voor het aansluiten van de boiler aan de 2,5m² collectoren worden onderstaande artikelen aanbevolen:

Toevoegen voor het aansluiten van boiler aan de 2,5m² collector(en) met flexslang:

Tot en met 2 collectoren DN12:
COA1706U Slang flex DN12/15,0m 3/8"bix3/8"bi 2st
en COA1736U Aansluitset DN12 kpl. Set 2st

Voor 3 collectoren DN16:
COA1726U Slang flex DN16/15,0m 3/8"bix3/8"bi
en COA1756U Aansluitset DN16 kpl. Set 2st

TECHNISCHE SPECIFICATIES

Technische specificaties	CBSolar ^{II}							
	120 liter		200 liter			300 liter		
ATAG standaard zonneboiler	120/1,6	120/3,2	120/2,5	200/3,2	200/4,8	200/5,0	300/6,4	300/7,5
Materiaal boiler	RVS		RVS			RVS		
Inhoud	118		197			296		
Diameter	ø624		ø624			ø624		
Hoogte	809		1219			1749		
Aansluitdiameter sanitairzijdig	15mm		15mm			15mm		
Aansluitdiameter collectorzijdig	22mm		22mm			22mm		
Maximale druk sanitairzijdig	10		10			10		
Maximale druk collectorzijdig	10		10			8		
Verwarmend opp. Collectorspiraal	0,6		1			1,3		
Gewicht (leeg)	21		29			40		
Inspectieluik aanwezig	ja		ja			ja		
Materiaal isolatie	Neopor		Neopor			Neopor		
Dikte isolatie	60		60			60		
Materiaal mantel	hard PVC		hard PVC			hard PVC		
Thermostatisch mengventiel	ja, 15mm knel		ja, 15mm knel			ja, 22mm knel		
Instelling thermostatisch mengventiel	Vast 60°C						Instelbaar. Advies 60°C	
ATAG Collector	Type 1,6m ²		Type 2,5m ²	Type 1,6m ²		Type 2,5m ²	Type 1,6m ²	Type 2,5m ²
Collectoroppervlak (apertuur)	1,5	3,0	2,3	3,0	4,5	4,6	6,0	6,9
Expansievat	8 / 1,8	8 / 1,8	8 / 1,8	8 / 1,8	18 / 1,8	18 / 1,8	25 / 1,8	25 / 1,8
Collectorvloeistof/watermengsel	Antifrogen SOL HT Ready-Mix (-23 tot +200°C)							

ATAG SolarStation Basic

Afmetingen besturingsunit (bxdxh)	mm	162 x 215 x 340	
Beveiliging druk collectorsysteem	bar	6	
Aansluiting leiding besturingsunit boven	mm	15	
Aansluiting leiding besturingsunit onder	mm	22	
Maximale omgevingstemperatuur	°C	40	
Maximale werkdruk	bar	10	
Type pomp		Wilo ST15/7 PWM2	
Electrische voeding	V/Hz	230 / 50	
Maximaal elektrisch opgenomen vermogen	W	45	
Beschermingsgraad		IPX4D	

ErP specificaties volgens Europese Richtlijn 2013/813/EU

Zonneboiler		120/1,6	120/3,2	120/2,5	200/3,2	200/4,8	200/5,0	300/6,4	300/7,5
Nominaal volume V _{nom}	l	118	118	118	197	197	197	296	296
Stilstandsverlies S	W	33	33	33	51	51	51	80	80
Verwarmingscapaciteit psbsol (= S/45)	W/K	0,733	0,733	0,733	1,133	1,133	1,133	1,778	1,778
Energieklasse		A	A	A	B	B	B	C	C



Collector

Asol	m ²	1,46	2,92	2,28	2,92	4,38	4,56	5,84	6,84
E ₀	%	0,837	0,837	0,856	0,837	0,837	0,856	0,837	0,856
A1	W/K.m ²	4,13	4,13	3,688	4,13	4,13	3,688	4,13	3,688
A2	W/K.m ²	0,015	0,015	0,021	0,015	0,015	0,021	0,015	0,021
IAM		0,91	0,91	0,96	0,91	0,91	0,96	0,91	0,96
η _{col}	%	65	65	67	65	65	67	65	67

Pomp & Regeling

Solpomp	W	23	23	23	23	23	23	23	23
Solstandby	W	<1	<1	<1	<1	<1	<1	<1	<1

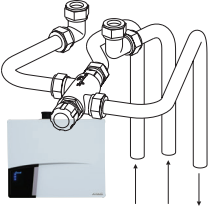
ACCESSOIRES

AFBEELDING	OMSCHRIJVING	OPMERKING	ARTIKEL-NUMMER
	<p>NZ-SET QR-SERIE COMBI</p>	<p>Naverwarming Zon (NZ-set) voor aansluiting EcoNormII of CBSolarII op QR-Serie combiketels voor aansluiting ZonLichtBoiler. Levering inlaatcombinatie voor zonneboiler door derden.</p>	<p>AA1ZB04H</p>
	<p>NZ-SET i-SERIE / P-SERIE COMBI</p>	<p>Voor aansluiting van een EcoNormII of CBSolarII op een ATAG i Zone- of P-Serie combiketel is een extra aansluitset (NZ-set) nodig om onnodig inschakelen van de ketel bij een warme boiler te voorkomen. Levering inlaatcombinatie voor zonneboiler door derden.</p>	<p>AA206600U</p>

QR-SOLAR

OMSCHRIJVING

- Unieke hybride cv-ketel (zonnegascombi) die primair gebruik maakt van zonne-energie voor warm water én verwarming in combinatie met een 200 of 380 liter zonneboiler
- OSS RVS warmtewisselaar, condensaatbestendig en corrosievast voor lange levensduur
- Maximale modulatiebereik. Een continue aanpassing van het ketelvermogen naar warmtevraag, welke leidt tot minder in- en uitschakelen. Daardoor minder stilstands- en startverliezen, minder emissies bij starten en een hogere bedrijfszekerheid
- Keramische brander voor optimale verbranding en dus zeer lage emissies en isolerende werking
- Geschikt voor aardgas en met ombouwset voor propaan
- Zeer laag geluidsniveau
- Laag elektrisch opgenomen vermogen door modulerende pomp
- Hoog rendement door ΔT -geregelde energiezuinige pomp
- Voor gesloten opstellingen
- Transportvriendelijk door 2 colli-systeem
- Complete voorbereiding van hydraulische en elektrische installatie
- RVS gebeitste boiler - onderhoudsvrij
- Aansluitmogelijkheden thermostaten (2 thermostaten mogelijk): ATAG One (mét BCU), dé thermostaat. Alternatief: BrainZ (klok-)thermostaat.



LEVERINGSOMVANG

- Modulerende circulatiepomp, automatische ontluchter, filter cv-water, overstortventiel, rookgasafvoeraansluiting met meetopening
- Automatisch ontluchtingsprogramma voor de ketel
- Aansluitmogelijkheden aan linker- en rechterzijde
- Elektronische ketelregeling met sensortechniek, ketelbeveiliging bij storing, storingslogboek, storings- en temperatuurweergave, lage waterdrukbeveiliging en voortijdige weergave, boilerregeling, regeling van zoncircuit, collectorpomp, expansievat zoncircuit**, veiligheidsventiel zoncircuit, thermostatisch mengventiel en inlaatcombinatie.
- Instelmogelijkheden voor meerdere (meng)groepen (3x CV en 1x WW), temperatuurinstellingen per groep, klokprogramma's (bij toepassing van de QAA55), etc.
- Uit te breiden met Clip-in (max. 2 in te bouwen achter de mantel) voor de elektrische schakeling van externe pompen en driewegkleppen van (meng) groepen.

**) zorg voor een correcte berekening om de juiste inhoud van het expansievat te bepalen.

CONFIGURATIES

Er zijn 4 typen QR-Solar zonnegascombi's:

1. ATAG Q25SCR200N met 200 liter energieopslagvat
2. ATAG Q38SCR200N met 200 liter energieopslagvat
3. ATAG Q25SCR380N met 380 liter energieopslagvat
4. ATAG Q38SCR380N met 380 liter energieopslagvat

*Volledige
documentatie
op de website:*



QR-Solar systemen kunnen worden gecombineerd met een collectorset van 4.8m² t/m 10m².

Hieronder staan alle systemen met de opbouw van artikelen voor een compleet systeem.

Configuratie	Type QR-Solar	Opslagvat		CV-ketel	
		BA5SC59X	BA7SC59X	SA3BC50H	SA5BC50H
1	200 Liter	Q25SCR200N	1	1	
2		Q38SCR200N	1		1
3	380 Liter	Q25SCR380N		1	
4		Q38SCR380N		1	1

* Zie hoofdstuk Regelingen, mogelijkheden kamerthermostaat.

AFMETINGEN

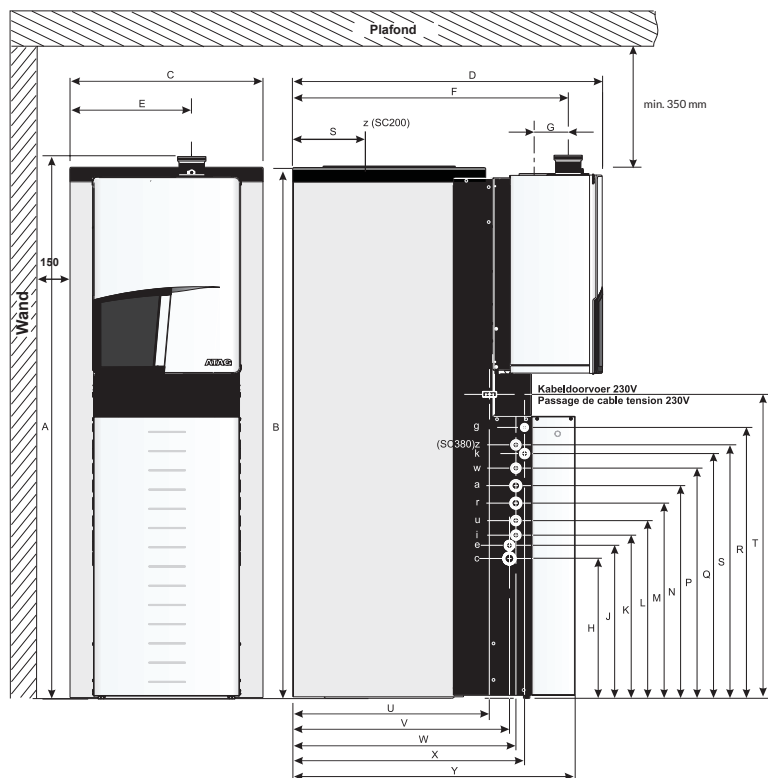

Keteltype	QR-Solar	
	Q25SCR200N Q38SCR200N	Q25SCR380N Q38SCR380N
	mm	mm
A hoogte totaal	1862	1862
B hoogte boiler	1815	1822
C breedte	510	660
D diepte	895	1040
E linkerzijde / rookgasafvoer	340	415
F achterzijde / rookgasafvoer	780	920
G h.o.h. rookgasafvoer en luchttoevoer	120	120
H onderzijde / condensafvoerleiding - c	480	480
J onderzijde / expansievatleiding - e	525	525
K onderzijde / ingaande collectorleiding - i	560	560
L onderzijde / uitgaande collectorleiding - u	610	610
M onderzijde / retourleiding CV - r	670	670
N onderzijde / aanvoerleiding CV - a	730	730
P onderzijde / warmwaterleiding - w	790	790
Q onderzijde / koudwaterleiding - k	850	840
R onderzijde / gasleiding - g	930	930
S Circulatieleiding WW - z	bovenzijde boiler	870
T onderzijde / netsnoerdoorvoer	1040	1040
U achterzijde / netsnoerdoorvoer	510	675
V achterzijde / leidingen c en e	580	744
W achterzijde / leidingen i, u, r, a, w en k	600	766
X achterzijde / leiding g	636	796
Y achterzijde / voorzijde boilermantel	810	970

Keteltype	QR-Solar	
	Q25SCR200N Q38SCR200N	Q25SCR380N Q38SCR380N
	mm	mm
verbrandingsluchttoevoer	ø 80	ø 80
rookgasafvoer	ø 80	ø 80
gasleiding - g	ø 15	ø 15
aanvoerleiding CV - a	ø 28	ø 28
retourleiding CV - r	ø 28	ø 28
condensafvoerleiding - c	ø 32	ø 32
koudwaterleiding - k	ø 22	ø 22
warmwaterleiding - w	ø 22	ø 22
ingaande collectorleiding - i	ø 22	ø 22
uitgaande collectorleiding - u	ø 22	ø 22
expansievat - e	ø 22	ø 22
circulatieleiding WW - z	½"	ø 22

HYDRAULISCHE AANSLUITINGEN

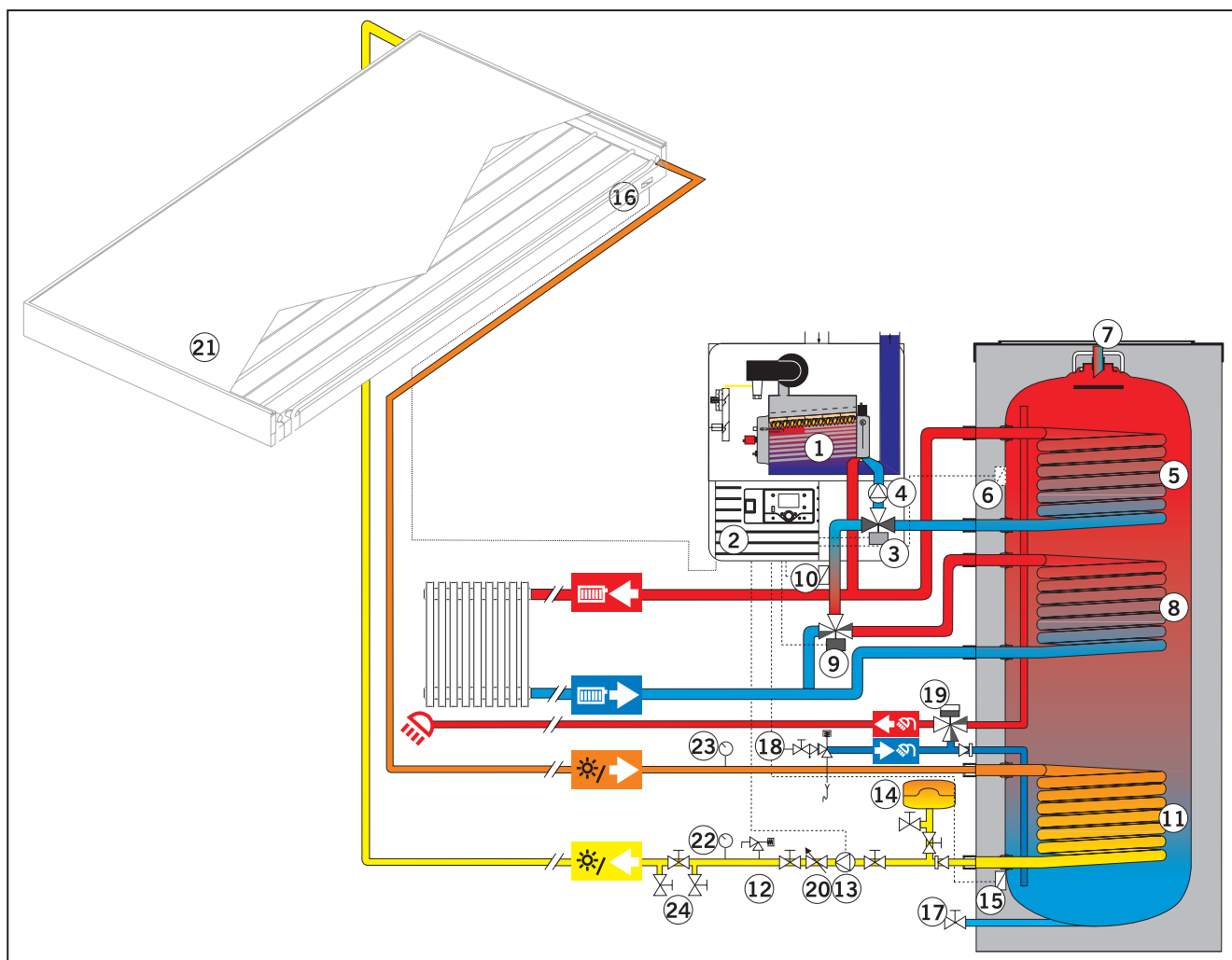

- | | |
|--|--|
| 1. OSS warmtewisselaar | 13. Solarpomp |
| 2. LMS | 14. Solar-expansievat 18 liter |
| 3. 3-wegklep Verwarming/WW | 15. Boilersensor Solar B31 |
| 4. Ketelpomp | 16. Collectorsensor Solar B6 |
| 5. WW warmtewisselaar | 17. Aftapkraan boiler |
| 6. Warmwatersensor B3 | 18. Inlaatcombinatie (derden) |
| 7. Aansluiting warmwater circulatieleiding | 19. Thermostatisch mengventiel WW |
| 8. Warmtewisselaar voor verwarmingsondersteuning | 20. Doorstroombegrenzer (Taco-setter) |
| 9. 3-wegmengklep Verwarming/Solar | 21. Solarcollector (accessoire) |
| 10. Verwarming/Solar-retoursensor (voorregelaar B15) | 22. Thermometer naar Solar collector (koud) |
| 11. Solar warmtewisselaar | 23. Thermomanometer van Solarcollector (heet) |
| 12. Veiligheidsventiel solar circuit | 24. Vul-/aftapkraan solar circuit (accessoire) |









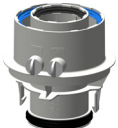

TECHNISCHE SPECIFICATIES

Type	ATAG QR-Solar				
	Q25SCR200N	Q38SCR200N	Q25SCR380N	Q38SCR380N	
Type warmtewisselaar	OSS1	OSS2	OSS1	OSS2	
CE product identificatienummer (PIN)	0063BQ3021				
Land van bestemming	NL				
Q _{min} minimale belasting CV & WW (H _i)	kW	4,5	6,2	4,5	6,2
Q _n nominale belasting CV (H _i)	kW	22,5	34,2	22,5	34,2
Q _{min} minimale belasting cv & ww (H _s)	kW	5,0	6,9	5,0	6,9
Q _n nominale belasting cv (H _s)	kW	25,0	38,0	25,0	38,0
Q _{nw} nominal belasting DHW (H _i)	kW	22,5	34,2	22,5	34,2
Q _{nw} nominale belasting ww (H _s)	kW	25,0	38,0	25,0	38,0
P _{min} minimaal vermogen CV (50/30°C)	kW	4,9	6,7	4,9	6,7
P _n nominaal vermogen CV (50/30°C)	kW	24,3	37,0	24,3	37,0
P _{min} minimaal vermogen CV (80/60°C)	kW	4,4	6,1	4,4	6,1
P _n nominaal vermogen CV (80/60°C)	kW	22,1	33,6	22,1	33,6
NO _x klasse EN15502-1	6				
O ₂ (vollast)	%	4,7			
CO ₂ (vollast)	%	9,0			
Toestelcategorie	B23, B33, C13, C33, C43, C53, C63, C83, C93				
Rookgas temperatuurklasse	T100				
Max opvoerdruk rookgasafvoer	Pa	73	98	73	98
Rookgastemperatuur cv (80/60°C vollast)	°C	68	68	68	68
Rookgastemperatuur cv (50/30°C vollast)	°C	42	42	42	42
Rookgastemperatuur cv (36/30°C laaglast)	°C	31	31	31	31
Rookgas massastroom (vollast ww)	g/s	12	18	12	18
Gascategorie	II _{2EK3P}				
Gasdruk 2K / 2E / 3P	mbar	25 / 20 / 37			
Max. gasverbruik G25.3	m ³ /hr	2,71	4,12	2,71	4,12
Electr. power consumption max.	W	104	133	104	133
Stroomsoort	V/Hz	~ 230/50			
Beschermingsgraad volgens EN 60529	IPX0D				
Gewicht ketel (netto/bruto)	kg	50 / 54	53 / 58	50 / 54	53 / 58
Gewicht boiler (netto/bruto)	kg	75 / 275	75 / 275	98 / 478	98 / 478
Totaalgewicht (netto/bruto)	kg	125 / 329	128 / 333	148 / 532	151 / 536
Waterinhoud CV-zijdig	l	3,5	5	3,5	5
Waterinhoud WW-zijdig	l	200	200	380	380
Nuttige inhoud warm tapwater	l	80	80	150	150
Waterinhoud Zondeel	l	120	120	230	230
Vermogen Zondeel (80/30°C)	kW	8	8	10	10
Nadraaitijd pomp cv	min	3			
Nadraaitijd pomp ww	min	1			
P _{MS} waterdruk cv min./max.	bar	1/3			
P _{MW} waterdruk ww min./max.	bar	0,5/8			
Maximale aanvoertemperatuur	°C	85			
Restopvoerhoogte cv	kPa	25	20	25	20
WW temperatuurinstelling (T _{in} =10°C)	°C	60	60	60	60
Tapdrempel	l/min	0	0	0	0
Gaskeur klasse	CW	6	6	-	-
Gaskeur debiet (60°C)	l/min	13,5	16,5	17,3	21,8
Effectieve toestelwachtijd ww	sec	0	0	0	0
Pomp cv	UPM2	20-70	20-70	20-70	20-70
Pomp collector	UPM3	15-75	15-75	15-75	15-75

ATAG QR-Solar					
Type		Q25SCR200N	Q38SCR200N	Q25SCR380N	Q38SCR380N
Technische specificaties Propaan (3P)					
Type warmtewisselaar		OSS1	OSS2	OSS1	OSS2
O ₂ (vollast)	%	5,1			
CO ₂ (vollast)	%	10,5			
Restrictie diameter	mm	4,15	5,2	4,15	5,2
Voordruk	mbar	Zie typeplaat			
Belasting cv (ww) (Hi)	kW	22,5	34,2	22,5	34,2
Max. gasverbruik G31	kg/h	1,75	2,66	1,75	2,66
Max. gasverbruik G31	m ³ /h	0,92	1,40	0,92	1,40
Modulatierbereik cv (80/60°C)	kW	9,8 - 22,1	15,7 - 33,6	9,8 - 22,1	15,7 - 33,6
Modulatierbereik cv (50/30°C)	kW	10,6 - 23,9	17,0 - 36,3	10,6 - 23,9	17,0 - 36,3
ErP specificaties volgens Europese Richtlijn 2010/30/EU					
Opgegeven tapprofiel ww		XL	XL	XL	XL
Seizoensgebonden rendementsklasse cv		A	A	A	A
Rendementsklasse ww		A	A	A	A
P _n	kW	22	34	22	34
Q _{HE} jaarlijkse energie consumptie	GJ	72	109	72	109
AEC jaarlijks electriciteitsverbruik	kWh	64	64	64	64
AFC jaarlijks brandstofverbruik	GJ	24	24	24	24
η _s Seizoensgebonden rendement cv	%	94	94	94	94
η _{WH} rendement ww	%	80	80	80	80
L _{WA} geluidsniveau, binnen	dB	47	50	47	50
P ₄ nominale output (80/60°C)	kW	22,1	33,6	22,1	33,6
P ₁ 30% van nominale output (36/30°C)	kW	7,5	11,3	7,5	11,3
η ₄ rendement bij nominale belasting (GCV)	%	88,4	88,4	88,4	88,4
η ₁ rendement bij 30% van de nominale belasting (GCV)	%	99,5	99,0	99,5	99,0
e _{l,max}	kW	0,079	0,093	0,079	0,093
e _{l,min}	kW	0,032	0,034	0,032	0,034
P _{SB}	kW	0,003	0,003	0,003	0,003
P _{stby} warmteverlies	kW	0,045	0,045	0,045	0,045
Q _{elec} dagelijks electrisch energieverbruik ww	kWh	0,290	0,290	0,290	0,290
Q _{fuel} dagelijks gas energieverbruik ww	kWh	30,103	30,103	30,103	30,103
V _{nom} nominaal volume	l	207	207	396	396
S stilstandsverlies (=psbsol*45)	W	81	81	105	105
V _{bu} backup volume	l	73	73	137	137
psbsol verwarmingscapaciteit (=S/45)	W/K	2	2	2	2
η _{wh} energie-efficiëntie van waterverwarming	%	80	80	80	80
energie-efficiëntieklasse tank		C	C	C	C

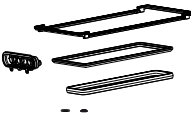
QR-SOLAR

ACCESSOIRES

AFBEELDING	NAAM	TOELICHTING	ARTIKELNUMMER
	CONCENTRISCH AANSLUITSTUK ROOKGASAFVOER ø60/100MM	Inclusief deksel luchttoevoer ø80mm Zie ook hoofdstuk 10 Duopass	AA09700U
	CONCENTRISCH AANSLUITSTUK ROOKGASAFVOER ø80/125MM	Inclusief deksel luchttoevoer ø80mm Zie ook hoofdstuk 10 Duopass	AA1CA05U
PROPAAN LPG	OMBOUW NAAR PROPAAN QR-SOLAR	Wordt op aanvraag door ATAG uitgevoerd.	OP AANVRAAG
	VUL- EN SPOELUNIT QR-SOLAR	Alleen voor QR-Solar. 22mm knel. Voor vullen, spoelen en con- trolleren van het collectorcircuit QR-Solar.	COAO136U
	EXPANSIEVAT QR-SOLAR	Alleen voor QR-Solar Extra nodig bij 10m2 collectoroppervlak. 18 L. Werktemperatuur -10C tot 100C. Voordruk 2,5 bar.	COA1496U
	THERMOSTATEN, REGELAARS EN BUITENVOELERS		ZIE HOOFDSTUK 9 REGELININGEN
	BUITENVOELER ARZ55		ARZ0055U
	ONDERHOUDSSET OSS1 (Q25SCR)	Onderhoudsset OSS wisselaar. Complete set met wisselaarpakkingen voor een onderhoudsbeurt.	S4784700
	ONDERHOUDSSET OSS2 (Q38SCR)	Onderhoudsset OSS wisselaar. Complete set met wisselaarpakkingen voor een onderhoudsbeurt.	S4784800
	SERVICEKOFFER QR-SERIE	Koffer met de meest noodzakelijke onder- delen voor eerste hulp bij koude-klachten	S5022000
	CLIP-IN UITBREIDINGSSET QR-SERIE		AA20900U
	AANLEGVOELER QR-SERIE		AA21500U

SOLARCOLLECTOR^{II} | 1,6M²

OMSCHRIJVING

- Collector van 1,6m² voor het opwekken van warmte door zonneenergie
- Collectorformaat van de 1,6m² collector is gelijk aan de meest toegepaste PV-panels
- Vlakke plaatcollector
- Uitsluitend geschikt voor veldruksysteem
- Zwart aluminium frame afgedekt met gehard (hagelbestendig), ijzerarm solarglas met anti-reflectielaag
- Absorber met hoogselectieve opgedampte laag voor ultra hoge opbrengst van zonlicht
- Geïsoleerde achterzijde van hoogwaardige, CFK-vrije isolatie
- Collectoromkasting en achterwand van corrosiebestendig aluminium
- Onderhoudsvrij
- Te bestellen als collectorensets van 1,6m²/m 6,4m²
- De 1,6m² is leverbaar voor opdak en platdak (zowel verticaal als horizontaal leverbaar)
- Hellingshoek opdak 10° tot 70° en platdak 35°
- Alle collectorsets worden geleverd met Antifrogen SOL HT Ready mix collector-vloeistof, collectorsensor en montagemateriaal.



Let op:

De collectorsets voorzien NIET in dakdoorvoering, aansluitleidingen tussen collectorveld en zonneboiler en tussen zonneboiler en naverwarmer/cv-ketel, koppelingen en hittebestendige isolatie,

Deze zijn als accessoire (m.u.v. dakdoorvoering) apart te bestellen.

AFMETINGEN

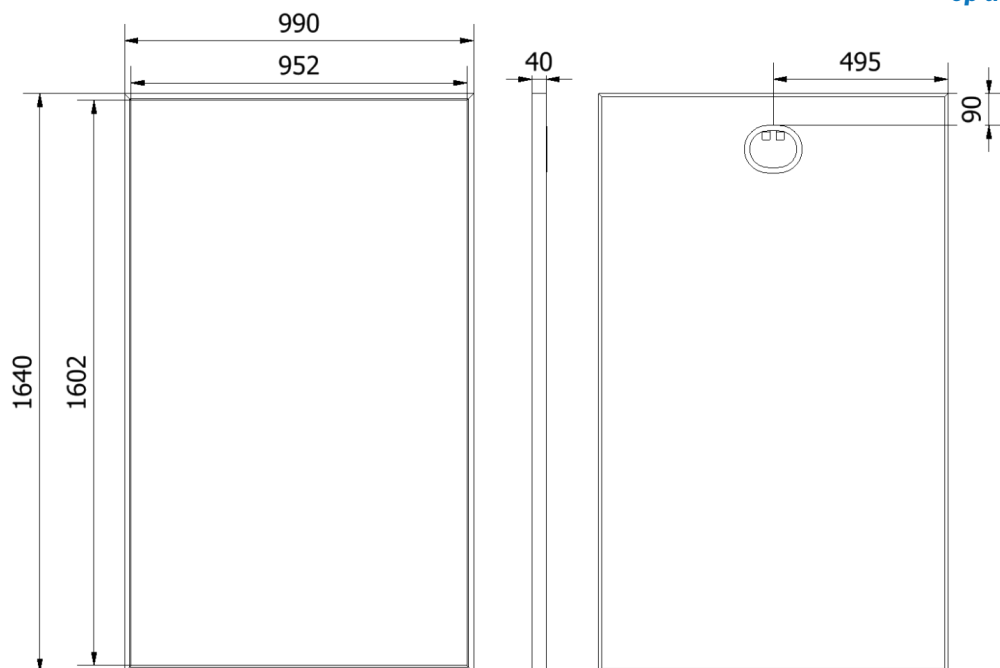

Volledige
documentatie
op de website:



Zie voor leveringsomvang van het montagemateriaal en de afmetingen van collectorvelden het installatievoorschrift.

TECHNISCHE SPECIFICATIES

Afmetingen	Lengte	1640 mm
	Breedte	990 mm
	Dikte	40 mm
	Gewicht	23,8 kg
	Bruto (gross) oppervlak	1,62 m ²
	Apertuuroppervlak	1,53 m ²
Materialen	Collector aansluitingen	Speciaal binnendraad
	Kleur	Zwart
Werkingswaarden	Maximale druk	6 bar
	Collector vloeistof	Antifrogen collectorvloeistof
	Vloeistof inhoud	0,58 ltr.
	Stagnatietemperatuur	172 °C
Data t.b.v. Ecodesign	Asol	1,62 (m ²)
	E ₀	0,692 %
	a1	4,503 (W/K.m ²)
	a2	0,022 (W/K.m ²)
	IAM	0,96
	η _{col}	48 %

SOLARCOLLECTOR^{II} | 1,6M²

ARTIKELNUMMERS

Collectorsets met 1,6m² collectoren

Type	Omschrijving
1,6m² Collectorsets	
COS6226U	Collectorset 1,6m ² opdak verticaal
COS6236U	Collectorset 1,6m ² opdak horizontaal
COS6246U	Collectorset 1,6m ² platdak verticaal*
COS6256U	Collectorset 1,6m ² platdak horizontaal*

3,2m² Collectorsets

COS6266U	Collectorset 3,2m ² opdak verticaal
COS6276U	Collectorset 3,2m ² opdak horizontaal
COS6286U	Collectorset 3,2m ² platdak verticaal*
COS6296U	Collectorset 3,2m ² platdak horizontaal*

4,8m² Collectorsets

COS6306U	Collectorset 4,8m ² opdak verticaal
COS6316U	Collectorset 4,8m ² opdak horizontaal
COS6326U	Collectorset 4,8m ² platdak verticaal*
COS6336U	Collectorset 4,8m ² platdak horizontaal*

6,4m² Collectorsets

COS6346U	Collectorset 6,4m ² opdak verticaal
COS6356U	Collectorset 6,4m ² opdak horizontaal
COS6366U	Collectorset 6,4m ² platdak verticaal*
COS6376U	Collectorset 6,4m ² platdak horizontaal*

*** Let op:** De installateur is verantwoordelijk voor een juiste ballastberekening. Aantal ballastblokken is afhankelijk van collectoroppervlak, installatiehoogte, bebouwing en windgebied. Zie het Installatievoorschrift. De frames zijn geschikt voor standaard betontegels 60x40cm, 25kg/stuk. Levering door derden.

Zorg voor een correcte berekening om de juiste inhoud van het expansievat te bepalen.

ACCESSOIRES

AFBEELDING	NAAM	TOELICHTING	ARTIKEL-NUMMER
	SOLARCOLLECTORII 1,6m²	Enkele collector voor opdakmontage of platdakmontage. Zonder montagetmateriaal of frames.	COA3016U
	AANSLUITSET VOOR 1,6m² COLLECTOREN	Voor het aansluiten van flexibele ribbelslang DN12 op de 1,6m ² collector. Voor elke collector is 1 set nodig. -2 stuks wartelmoeren -6 stuks O-ringen -2 stuks borgringen	CAO3096U
	RINGENTOOL VOOR 1,6m² COLLECTOREN	Met de ringentool kunnen O-ringen eenvoudig op de flex-slang aangebracht worden. De ringentool kan niet gebruikt worden om te ontbramen.	COA2606U
	KOPPELSLANG DN12/1,5m 1,6m² COLLECTOR	Koppelslang voor het verbinden van 2 of meer 1,6m ² collectoren bij verticale plaatsing. Niet voorzien van koppelingen.	COA3076U
	SLANG FLEXIBEL RVS OP ROL 1,6m² COLLECTOR DN12/ 15m.	Voorgeïsoleerde enkele flexibele RVS ribbelslang met aan beide zijden een collectoraansluiting. Ideaal voor installatie van de aanvoer en/of retour van de collectorleidinen. Kan op gewenste lengte ingekort worden en rechtstreeks op het voorraadvat gemonteerd worden. Zowel aanvoer als retour uit 1 enkele lengte is mogelijk. Altijd in combinatie met aansluitset te gebruiken. Afhankelijk van de afstand van de collector tot boilervat de lengte kiezen. Slang flexibel	COA3086U
	SENSOREN	Collectorsensor PT1000 1,6m ² collectoren Clip-on PT1000 22mm sensor voorzien van 10 meter hittebestendige kabel voor buitenebinnen gebruik.	COA3106U

SOLARCOLLECTOR^{II} | 2,5M²

OMSCHRIJVING

- Collector van 2,5m² voor het opwekken van warmte door zonneenergie
- Vlakke plaatcollector
- Uitsluitend geschikt voor veldruksysteem
- Zwart aluminium frame afgedekt met gehard (hagelbestendig), ijzerarm solarglas met anti-reflectielaag
- Absorber met hoogselectieve opgedampte laag voor ultra hoge opbrengst van zonlicht
- Geïsoleerde achterzijde van hoogwaardige, CFK-vrije isolatie
- Collectoromkasting en achterwand van corrosiebestendig aluminium
- Onderhoudsvrij
- Te bestellen als collectorsets van 2,5m² t/m 10m²
- De 2,5m² is leverbaar voor opdak en platdak (zowel verticaal als horizontaal te plaatsen)
- Hellingshoek opdak 20° tot 70° en platdak 35°
- Alle collectorsets worden geleverd met Antifrogen SOL HT Ready mix collector-vloeistof, collectorsensor en montagemateriaal



Let op:

De collectorsets voorzien NIET in dakdoorvoering, aansluitleidingen tussen collector(en) en zonneboiler en tussen zonneboiler en naverwarmer/cv-ketel, koppelingen hittebestendige isolatie en collectorsensor (PT1000).

Deze zijn als accessoire (m.u.v. dakdoorvoering) apart te bestellen.

ATAG biedt een dienst aan voor het spoelen, vullen, ontluichten en op druk brengen van het collectorcircuit.

Neem contact op met ATAG Verwarming voor de details.

AFMETINGEN

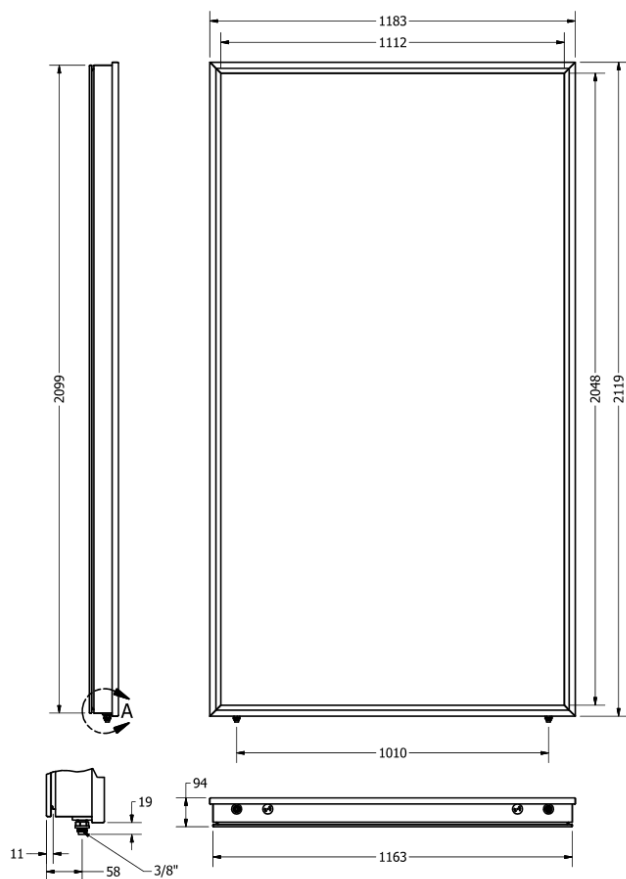

Volledige
documentatie
op de website:



Zie voor leveringsomvang van het montagemateriaal en de afmetingen van collectorvelden het installatievoorschrift.

TECHNISCHE SPECIFICATIES

Afmetingen	Lengte	2119 mm
	Breedte	1183 mm
	Dikte	94 mm
	Gewicht	39 kg
	Bruto oppervlak	2,50 m ²
	Apertuuroppervlak	2,28 m ²
Materialen	Collector aansluitingen	3/8" uitwendig draad
	Kleur	Zwart
Werkingswaarden	Maximale druk	6 bar
	Collector vloeistof	Antifrogen collectorvloeistof
	Vloeistof inhoud	1,76 ltr.
	Stagnatietemperatuur	210 °C
Data t.b.v. Ecodesign	Asol	2,28 (m ²)
	E ₀	0,856 %
	a1	3,688 (W/K.m ²)
	a2	0,021 (W/K.m ²)
	IAM	0,96
	η _{col}	67 %

SOLARCOLLECTOR^{II} | 2,5M²

ARTIKELNUMMERS

Collectorsets met 2,5m² collectoren

Type	Omschrijving
2,5m² Collectorsets	
COS1036U	Collectorset 2,5m ² opdak verticaal/horizontaal
COS1046U	Collectorset 2,5m ² platdak verticaal*
COS1056U	Collectorset 2,5m ² platdak horizontaal*

5,0m² Collectorsets voor combinaties met ALEC 200 ltr. en QR-Solar 200 of 380 ltr.

COS1086U	Collectorset 5,0m ² opdak verticaal/horizontaal
COS1096U	Collectorset 5,0m ² platdak verticaal*
COS1106U	Collectorset 5,0m ² platdak horizontaal*

7,5m² Collectorsets voor combinaties met ALEC 200 en 300 ltr. en QR-Solar 380 ltr.

COS1136U	Collectorset 7,5m ² opdak verticaal/horizontaal
COS1146U	Collectorset 7,5m ² platdak verticaal*
COS1156U	Collectorset 7,5m ² platdak horizontaal* **





10m² Collectorsets voor combinaties met ALEC 300 ltr. en QR-Solar 380 ltr.

COS1186U	Collectorset 10,0m ² opdak verticaal/horizontaal
COS1196U	Collectorset 10,0m ² platdak verticaal*
COS1206U	Collectorset 10,0m ² platdak horizontaal* **

*** Let op:** De installateur is verantwoordelijk voor een juiste ballastberekening. Aantal ballastblokken is afhankelijk van collectoroppervlak, installatiehoogte, bebouwing en windgebied. Zie het Installatievoorschrift. De frames zijn geschikt voor standaard betontegels 60x40cm, 25kg/stuk. Levering door derden.

** Voor alle opstellingen tot en met 10 m² zijn de 30cm verbindingisleidingen voor het koppelen van de collectoren meegeleverd behalve voor de horizontale platdak opstelling. Overige (langere) leidingen worden niet standaard meegeleverd en moeten separaat besteld worden. Zie ook het installatievoorschrift.

ACCESSOIRES

AFBEELDING	NAAM	TOELICHTING	ARTIKEL-NUMMER
	SOLARCOLLECTOR^{II} 2,5M²	Enkele collector. Universeel toepasbaar voor opdak of platdakmontage. Zonder montagemateriaal, gotenset of frames.	COA1016U
	SLANG FLEXIBEL RVS VOOR KOPPELEN 2,5M² COLLECTOREN	Slang flexibel DN12/0,3M 3/8"bi x 3/8"bi	COA1676U
SLANG FLEXIBEL ROL 2,5m² COLLECTOREN			
	DN12/ 15,0M 3/8"bi x 3/8"bi	Voorgeïsoleerde enkele flexibele RVS ribbelslang met aan beide zijden een collectoraansluiting. Ideaal voor installatie van de aanvoer en/of retour van de collectorleidingen. Kan op gewenste lengte ingekort worden en rechtstreeks op het voorraadvat gemonteerd worden.	COA1706U
	DN16/ 15,0M 3/8"bi x 3/8"bi	Zowel aanvoer als retour uit 1 enkele lengte is mogelijk. Altijd in combinatie met aansluitset te gebruiken. Afhankelijk van de afstand van de collector tot boiler vat de lengte kiezen.	COA1726U
AANSLUITSET RVS FLEXIBELE SLANG 2,5m² COLLECTOREN			
	DN12 X 1/2" COMPLETE AANSL. SET VAN 2 STUKS	Aansluitset tbv. directe montage op het voorraadvat. De set bevat aansluitingen voor de aanvoer en retour van de collectorleiding.	COA1736U
	DN16 X 3/4" COMPLETE AANSL. SET VAN 2 STUKS	Inhoud: - 2 stuks zelfdichtende puntstukken - 2 stuks wartelmoeren - 8 stuks O-ringen - 2 stuks borgring	COA1756U
KOPPELSET 2 RVS FLEXIBELE SLANGEN 2,5m² COLLECTOREN			
	DN12 X 1/2" COMPLETE KOPPELSET VAN 2 STUKS	Ten behoeve van het doorkoppelen van flexibel RVS ribbelslang door middel van zelfdichtende sokverbinding.	COA1746U
	DN16 X 3/4" COMPLETE KOPPELSET VAN 2 STUKS	Inhoud - 2 stuks dubbele nippels - 2 stuks wartelmoeren - 8 stuks O-ringen - 2 stuks borgringen	COA1766U

SOLARCOLLECTOR^{II} | 2,5M²

ACCESSOIRES

AFBEELDING	NAAM	TOELICHTING	ARTIKEL-NUMMER
	SENSOREN	Collectorsensor PT1000 2,5m ² collectoren Kabellengte 10m	COA264EU
	HANDGREEP SOLARCOLLECTOR 2,5m² COLLECTOREN	Handgreep voor het gemakkelijk transporteren en op het dak brengen van de collector.	COA1956U
	ISOLATIE- BESCHERMING	DN12/16 Rol = 35 meter	COA3736U
	COLLECTOR- VLOEISTOF ANTIFROGEN SOL HT READY MIX	Warmtegeleidingsvloeistof, vires- en koelbescherming met corrosieremmende bestanddelen. Op basis van propyleenglycol. De warmtegeleidende vloeistof is vulkaar in de juiste mengverhouding. Werktemperatuur bij constant gebruikt -23°C tot +200°C. Piektemperaturen (kort) -40°C en +270°C	COA2156U
	BRIXMETER	Handig gereedschap voor nauwkeurige meting van de vorstbeveiliging van het water Antifrogen SOL HT Ready-mix mengsel	COA2436U
	VULSTATION COLLECTORSYSTEEM	Uitstekend geschikt om het zonneboilersysteem snel door te spoelen, gemakkelijk met collectorvloeistof te vullen en moeiteloos te ontluchten. Polytheentank van 30L. Flexibele doorzichtige slangen, terugslagventiel, vulpomp. Op frame met wielen.	COA1776U
	Expansievat 8 liter	Membraan-drukexpansievaten tbv. zonneboiler-systemen. Uitgevoerd met speciaal ontwikkeld membraam voor solar toepassingen, binnenzijde voorzien van poedercoating. Voldoet aan hoge veiligheidsnormen (TUV-ASME-SA) -Werktemperatuur -10°C tot 110°C - Voordruk 1,8 bar	COA1486U
	Expansievat 18 liter		COA1496U
	Expansievat 24 liter		COA2216U

AFBEELDING	NAAM	TOELICHTING	ARTIKEL-NUMMER
	POMPSET SOLAR	Solarpomp in EPP behuizing met besturingsregeling, overstortventiel, manometer, veerbelaste terugslagklep, vulkraan en stekkersnoer. -Modulerende energiezuinige pomp (A-label) -Mogelijkheid tot aansluiting van driewegklep of extra (niet modulerende) pomp - 15 mm boven- en 22mm onderaansluitingen - Uitlezing met volledige teksten. Ingangen: 4x PT1000, 1x Grundfoss Uitgangen: 2x relais (1x pot. vrij, 1x PWM) Pompset A-label met regelaar Basic CS2	COA2636U

POMPSET SOLAR COA 2636U

Kenmerken

Eenvoud & installatiegemak

- Montage los aan de muur of direct op de boiler (t/m 200 liter)
- Voorgemonteerde onderdelen (Plug & Play)
- Uitgebreide storingsinformatie
- Duidelijke status LED (OK/Storing/Waarschuwing)
- Meertalig LCD display (o.a. Nederlands)

Hoog rendement

- Hoog rendement pomp
- Pompen voldoen aan de ErP richtlijnen 2015
- Terugmoduleren <10%

Funcities	Basic
Aansturing asynchroon pomp	x
Aansturing PM-pomp (PWM)	x
Vakantiestand	x
Status LED	x
SD-kaartslot (kopiëren / loggen)	-
Meertalig LCD tekstdisplay (standaard NL)	x
Uitgebreide storingsinformatie	x
Test routinefunctie	x
Sun Wash aansluiting (optioneel)	x
SuMoSy opbrengstmeting (optioneel)	x
V-bus aansluiting	x
Datalogger (internet, optioneel)	x
Zonnegascombi	-
Legionella preventie functie	-
Extra schakelingen o.a.:	-
Prioriteitenschakeling Vat1 / Vat2	-
Oost/West schakeling	-
2e pompschakeling	-
3-wegklep schakeling	-
Specificaties	Basic
Type pomp	Wilco ST15/7 PWM
Afmetingen pompset	160 x 215 x 340 mm
Vermogen maximaal	45 W
Voeding	100..240 V
Opvoerhoogte	7 meter
Ingangen	4xPt1000, 1xGrundfos
Uitgangen	2x Relais (1xpot. vrij, 1xPWM)
Materiaal behuizing	EPP
Aansluitingen boven	15 mm
Aansluitingen onder	22 mm

ATAG
JOUW COMFORT ZONE

CV-(COMBI)KETEL Q-SERIE



Q-SERIE | OVERZICHT

OMSCHRIJVING

De Q-Serie CV-ketel is ontwikkeld voor situaties waar veel warm water nodig is. Door het ingebouwde voorraadvat is warm water altijd direct beschikbaar. De hoogwaardige componenten zoals de RVS warmtewisselaar en het slimme design zorgen voor een hoog rendement en een eenvoudig te onderhouden CV-ketel.

De Q-serie is verkrijgbaar als soloketel of als combiketel. De combiketels zijn voorzien van een geïntegreerde warmwatervoorziening 14 tot 25 liter. De QR30CCR combi-ketel heeft zelfs een ingebouwde RVS boiler van 100L voor het ultieme comfort.

SOLOKETELS - Q25SR / Q38SR, Q51SR / Q60SR

De Solo-ketel is geschikt voor het efficiënt verwarmen van een woning waarbij geen warm sanitair water nodig is. Het is mogelijk om een boiler te koppelen aan de Q Solo-ketel.

- Mogelijk om per kamer/ruimte de temperatuur in te stellen
- De kamertemperatuur is op afstand in te stellen via de ATAG One app
- Mogelijkheid om 3 CV-groepen/menggroepen aan de sturen
- 2 OpenTherm aansluitmogelijkheden



COMBIKETEL - Q25CR / Q38CR, Q42CR / Q51CR

De combi-ketel zorgt voor zowel verwarming als warm water. Voorzien van een voorraadboiler die het water verwarmt wanneer hier vraag naar is. Een combi-ketel is zuinig omdat niet constant een grote hoeveelheid warm water op temperatuur hoeft worden gehouden.

- Geïntegreerde warmwatervoorziening door 14 liter (Q25CR) of 25 liter (Q38CR, Q42CR, Q51CR)- boiler inclusief thermostatisch mengventiel en inlaatcombinat
- De combiketels zijn te combineren met bijpassende EcoNormII of CBSolarII zonneboiler



COMBIKETEL - Q30CCR

Een Q-serie combiketel met ingebouwde RVS boiler van 100L voor direct en ruim voldoende 60°C warm water.



ARTIKELNUMMERS

SOLO		COMBI		CC	
Q25SR	SA3BA50H	Q25CR	TA3BA50H	Q30CCR	TA4BQ50H
Q38SR	SA5BB50H	Q38CR	TA5BB50H		
Q51SR	SA7BB50H	Q42CR	TA6BB50H		
Q60SR	SA8BB50H	Q51CR*	TA7BB50H		

Q-SERIE

OMSCHRIJVING

Wandhangende condenserende combi (voorraad) of solo cv-ketel

- Universele inzetbaarheid in eengezinswoningen, appartementen en bedrijfsgebouwen
- Energielabel A: 94% rendement ErP specificatie volgens Europese Richtlijn 2013/813/EU
- OSS RVS warmtewisselaar en corrosievast voor lange levensduur
- Maximale modulatiebereik 16-100%. Een continue aanpassing van het ketelvermogen naar warmtevraag, wat leidt tot minder in- en uitschakelen. Daardoor minder stilstands- en startverliezen, minder emissies bij starten en een hogere bedrijfszekerheid
- Keramische brander voor optimale verbranding en dus zeer lage emissies en isolerende werking
- Geschikt voor aardgas en de mogelijkheid tot ombouw voor propaan
- Geluidsarm
- Slimme keteltechnologie en beveiliging "Control Tower"
- Laag elektrisch opgenomen vermogen door energiezuinige modulerende pomp
- Hoog rendement door ΔT -geregelde pomp
- Servicevriendelijke bouwwijze met overzichtelijk geplaatste componenten
- Voor gesloten en open opstellingen
- Mogelijkheid tot combinatie met zonneboilers
- Aansluitmogelijkheden thermostaten (2 thermostaten mogelijk): ATAG One (mét BCU), dé thermostaat. Alternatief: BrainZ (klok-)thermostaat.
- Automatisch ontluchtingsprogramma voor de ketel en bereikbare ketelaansluitingen met gangbare maatvoering
- Instelmogelijkheden voor meerdere (meng)groepen, temperatuurinstellingen per groep, klokprogramma's, (zonne)boiler en meer
- Uitlezing gasverbruik voor CV en WW in GJ.



LEVERINGSOMVANG

- Modulerende Circulatiepomp
- Automatische ontluchter
- CV-waterfilter
- Overstortventiel
- Rookgasafvoeraansluiting met meetopening
- Combinatie met bijpassende boiler

ARTIKELNUMMERS

SOLO		COMBI		CC	
Q25SR	SA3BA50H	Q25CR	TA3BA50H	Q30CCR	TA4BQ50H
Q38SR	SA5BB50H	Q38CR	TA5BB50H		
Q51SR	SA7BB50H	Q42CR	TA6BB50H		
Q60SR	SA8BB50H	Q51CR*	TA7BB50H		

AFMETINGEN

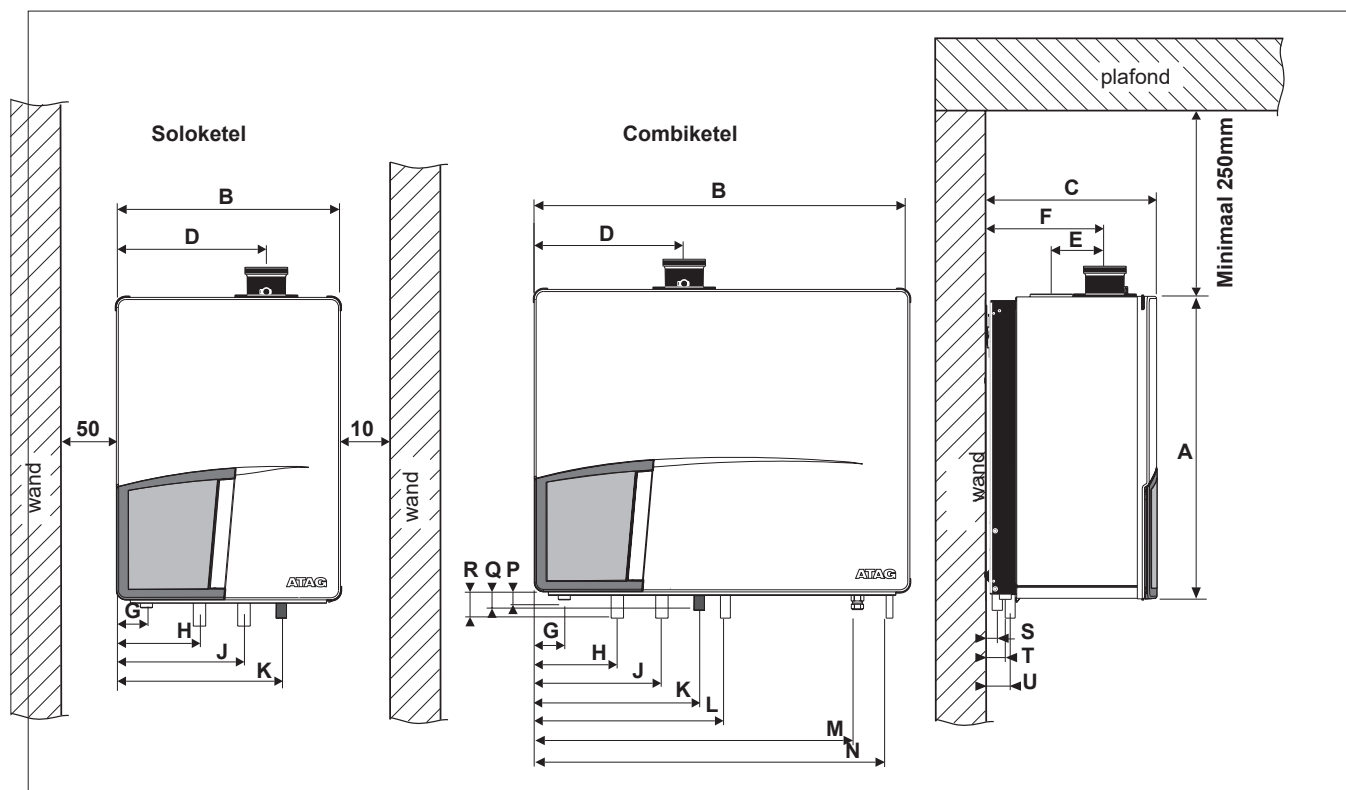

Keteltype	Solo		Combi	
	Q25SR Q38SR	Q51SR Q60SR	Q25CR Q38CR	Q42CR Q51CR
	mm	mm	mm	mm
A Hoogte	680	680	680	680
B Breedte	500	660	840	1000
C Diepte	385	385	385	385
D Linkerzijde / rookgasafvoer	335	495	335	495
E H.o.h. rookgasafvoer / luchttoevoer	120	120	120	120
F Achterzijde / rookgasafvoer	270	270	270	270
G Linkerzijde / gasleiding	65	65	65	65
H Linkerzijde / aanvoerleiding	185	185	185	185
J Linkerzijde / retourleiding	285	445	285	445
K Linkerzijde / condensleiding	370	530	370	530
L Linkerzijde / expansievatleiding			430	590
M Linkerzijde / koudwaterleiding			725	885
N Linkerzijde / warmwaterleiding			795	955
P Pijplengte van g*	18	18	18	18
Q Pijplengte van c*	50	50	50	50
R Pijplengte van a, r, e, k en w*	60	60	60	60
S Achterzijde hart leiding c*	25	25	25	25
T Achterzijde hart leiding g*	40	40	40	40
U Achterzijde hart leiding a, r, e, k en w*	50	50	50	50

Q-SERIE

AANSLUITINGEN

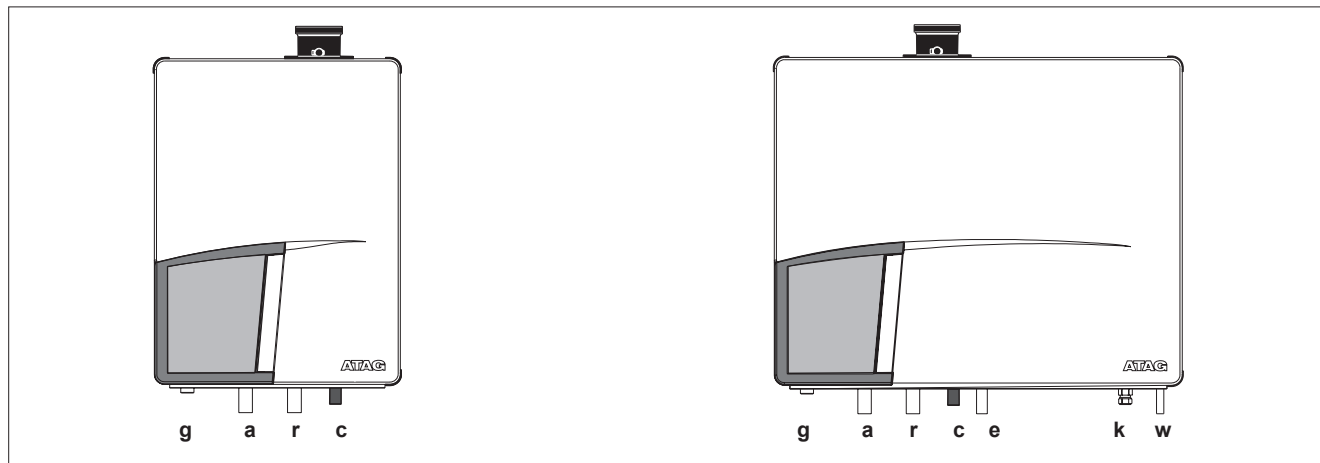

Keteltype	Solo		Combi	
	Q25SR Q38SR	Q51SR Q60SR	Q25CR Q38CR	Q42CR Q51CR
Verbrandingsluchttoevoer	mm	80	80	80
Rookgasafvoer	mm	80	80	80
Gasleiding - g		½" binnendr.	¾" binnendr.	½" binnendr.
Aanvoer CV-leiding - a	mm	28	35	28
Retour CV-leiding - r	mm	28	35	28
Condensafvoerleiding - c	mm	24	24	24
Expansievatleiding - e	mm			22
Koudwaterleiding - k	mm			15
Warmwaterleiding - w	mm			15

MAATVOERING OPEN VERDELER

De open verdeler is verplicht voor de Q51SR, Q51CR en Q60SR.

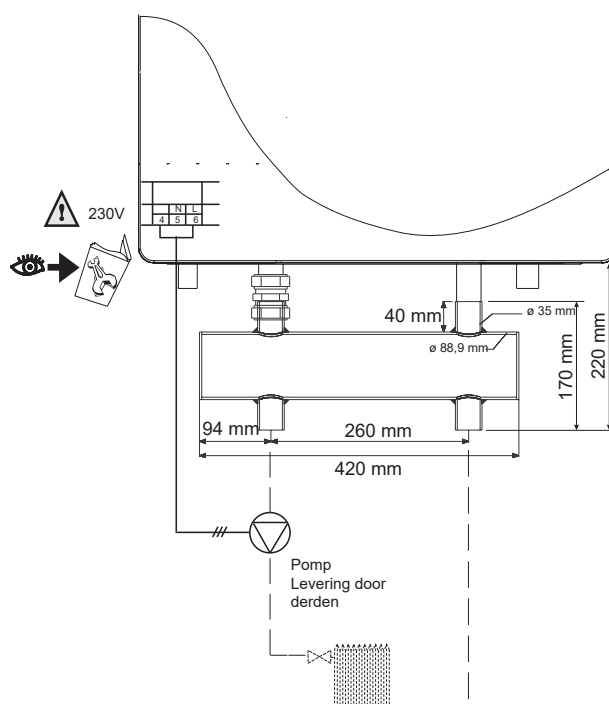

De open verdeler wordt standaard meegeleverd bij de Q51CR, voor de Q51SR en Q60SR moet deze apart besteld worden.

ART.NR. AA1OV09U.



Q-SERIE SOLOKETELS IN CASCADE

SITUATIE 1: TWEE NIEUWE QR KETELS IN CASCADE

AANTAL		OMSCHRIJVING	ART.NR.
1x		Cascade Primaire set voor QR-ketel	AA21600U
1x		Cascade Secundaire set voor QR-ketel	AA21700U

Alle aansluitingen zoals gemeenschappelijke aanvoersensor (meegeleverd in basisset), buitenvoeler (optie) en thermostaat/regelaar (optie) moet in de Primaire-ketel met adres 1 worden uitgevoerd. Bij uitbreiding naar meer ketels (totaal maximaal 8) moet elke ketel voorzien worden van een Cascade Secundaire set AA21700U

SITUATIE 2: ÉÉN OF MEER QR KETEL(S) IN BESTAANDE CASCADE MET Q/S-HR MET MCBA5415

AANTAL		OMSCHRIJVING	ART.NR.
Het aantal benodigde interfaces wordt bepaald door het totaal aantal ketels (incl. QR) in cascade		Interface OT/RS485 QR/Q-Cascade	AA22100U

Elke opgestelde ketel in cascade (dus zowel de bestaande als de nieuwe) moeten voorzien worden van 1 interface. Dus elke QR-ketel en elke Q of S-HR met een MCBA5415.

SITUATIE 3: ÉÉN OF MEER QR KETEL(S) IN BESTAANDE CASCADE MET Q/S-HR MET MCBA1415

AANTAL		OMSCHRIJVING	ART.NR.
Het aantal benodigde interfaces wordt bepaald door het totaal aantal nieuwe QR ketels in cascade		Interface OT/RS485 QR/Q-Cascade	AA22100U

Elke opgestelde QR ketel in cascade moet voorzien worden van 1 interface. Dus elke QR-ketel, maar niet bij een Q of S-HR met een MCBA1415.

LET OP: Er is een interface nodig bij elke QR-ketel en Q-ketel met een MCBA5415, Niet nodig op een ketel met een MCBA1415.

TECHNISCHE SPECIFICATIES

Type	ATAG QR-Serie								
	Solo					Combi			
	Q25SR	Q38SR	Q51SR	Q60SR	Q25CR	Q38CR	Q42CR	Q51CR	
CE productindicatienummer (PIN)	0063BQ3021								
Bestemmingsland	NL								
Wisselaartype	OSS1	OSS2	OSS3	OSS4	OSS2	OSS2	OSS3	OSS3	
Q _{min} minimale belasting CV & WW (Hi)	kW	4,5	6,2	9,0	9,0	6,2	6,2	9,0	9,0
Q _n nominale belasting CV (Hi)	kW	22,5	34,2	45,9	54,0	22,5	34,2	37,8	45,9
Q _{min} minimale belasting cv & ww (Hs)	kW	5,0	6,9	10,0	10,0	6,9	6,9	10,0	10,0
Q _n nominale belasting cv (Hs)	kW	25,0	38,0	51,0	60,0	25,0	38,0	42,0	51,0
Q _{tw} nominal belasting DHW (Hi)	kW					31,5	34,2	45,9	45,9
P _{min} minimaal vermogen CV (50/30°C)	kW	4,9	6,7	9,7	9,7	6,7	6,7	9,7	9,7
P _n nominaal vermogen CV (50/30°C)	kW	24,3	37,0	49,6	58,4	24,3	37,0	40,9	49,6
P _{min} minimaal vermogen CV (80/60°C)	kW	4,4	6,1	8,8	8,8	6,1	6,1	8,8	8,8
P _n nominaal vermogen CV (80/60°C)	kW	22,1	33,6	44,9	52,9	22,1	33,6	37,0	44,9
NO _x klasse EN15502-1	6								
CO ₂ / O ₂ (vullast)	%	9 / 4,7							
Toestelcategorie	B23, B33, C13, C33, C43, C53, C63, C83, C93								
Rookgas temperatuurklasse	T100								
Max opvoerdruk rookgasafvoer	Pa	73	75	72	110	83	98	90	72
Rookgastemp. CV (80/60°C op vullast)	°C	68	68	70	70	68	68	70	70
Rookgastemperatuur cv (50/30°C vullast)	°C	42	42	45	45	42	42	45	45
Rookgastemp. CV (50/30°C op laaglast)	°C	31							
Rookgas massastroom (vullast ww)	g/s	12	18	24	28	16	18	24	24
Gas categorie	II _{2L3P} II _{2EK3P} II _{2E(43,46-45,3 MJ/m³(0°C))3P}								
Gasdruk 2L, 2K, 2(43,46-45,3 MJ/m ³ (0°C)) / 2E / 3P	mbar	25 / 20 / 37							
Gasverbruik G25 CV (WW) (bij 1013 mbar/15°C)	m ³ /h	2,71	4,12	5,53	6,51	3,79	4,12	5,53	5,53
Opgenomen max. elektr. verm.	W	104	133	136	155	104	133	134	136
Stroomsoort	V/Hz	230/50							
Beschermingsgraad vlg. EN 60529	IPX0D								
Gewicht (leeg)	kg	52	52	56	68	68	68	76	87
Waterinhoud CV-zijdig	l	3,5	5	7	7	5	5	7	7
Waterinhoud WW-zijdig	l					14	25	25	25
Nadraaitijd pomp CV	min	3							
Nadraaitijd pomp WW	min	-	-	-	-	1			
P _{MS} waterdruk cv min./max.	bar	1/3							
P _{MW} waterdruk ww min./max.	bar	-	-	-	-	0,5/8			
Aanvoerwatertemperatuur maximaal	°C	85							
Type Grundfos pomp	UPM2	20-70	20-70	20-70	20-70	20-70	20-70	20-70	20-70
Beschikbare opvoerhoogte pomp CV bij Q42C DT22,5°C	kPa	25	20	*	*	25	20	20	*
Toepassingsklasse GASKEUR CW	CW	-	-	-	-	4	5	6	6
Gaskeur debiet (60°C)	l/min	-	-	-	-	7,5	9,3	12,5	13,0
Tapwatertemperatuur (Tin=10°C)	°C	-	-	-	-	60	60	60	60

* Geen opgave van restopvoerhoogte, omdat de Q51S, Q51C en Q60S ketel altijd aangesloten moet worden op een open verdeler.



ErP specificaties volgens Europese Richtlijn 2013/813/EU





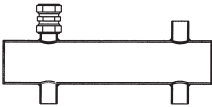
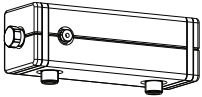
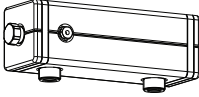
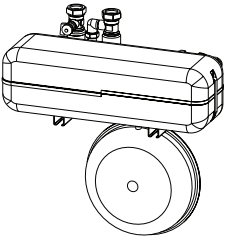

Type	ATAG QR-Serie								
		Q25SR	Q38SR	Q51SR	Q60SR	Q25CR	Q38CR	Q42CR	Q51CR
Seizoensgebonden rendementsklasse CV		A	A	A	A	A	A	A	A
Rendementsklasse WW		-	-	-	-	A	A	B	B
P_n	kW	22	34	45	53	22	34	37	45
Q_{eff} jaarlijkse energie consumptie	GJ	72	110	147	173	72	112	121	147
AEC jaarlijks electriciteitsverbruik	kWh	-	-	-	-	44	52	44	44
AFC jaarlijks brandstof verbruik	GJ	-	-	-	-	24	24	24	24
η_s Seizoensgebonden rendement CV	%	94	94	94	94	94	94	94	94
η_{WH} rendement WW	%	-	-	-	-	80	81	79	79
L_{WA} geluidsniveau, binnen	dB	47	50	54	57	47	50	43	54
P_4 nominale output (80/60°C)	kW	22,1	33,6	44,9	52,9	22,1	33,6	37,0	44,9
P_1 30% van nominale output (36/30°C)	kW	7,5	11,3	15,1	17,8	7,4	11,3	12,5	15,1
η_A rendement bij nominale belasting (GCV)	%	88,4	88,4	88,1	88,1	88,4	88,4	88,1	88,1
η_{30} rendement bij 30% van de nominale belasting (GCV)	%	99,5	99,0	98,9	98,8	99,3	99,0	98,9	98,9
$e_{l,max}$	kW	0,079	0,093	0,125	0,143	0,079	0,093	0,103	0,125
$e_{l,min}$	kW	0,032	0,034	0,034	0,034	0,025	0,034	0,028	0,034
P_{sp}	kW	0,003	0,003	0,003	0,003	0,003	0,003	0,003	0,003
P_{sthy} warmteverlies	kW	0,045	0,045	0,045	0,045	0,045	0,045	0,045	0,045
Q_{elec} dagelijks elektrisch energieverbruik DHW	kWh	-	-	-	-	0,200	0,241	0,202	0,202
Q_{gas} dagelijks gas energieverbruik WW	kWh	-	-	-	-	30,134	29,850	30,618	30,618

Technische specificaties Propaan

Type	ATAG QR-Serie								
		Q25SR	Q38SR	Q51SR	Q60SR	Q25CR	Q38CR	Q42CR	Q51CR
O_2 (vollast)	%	5,1							
CO_2 (vollast)	%	10,5							
Restrictie diameter/markering	mm	4,15	5,2	5,7	5,7	5,2	5,2	5,7	5,7
Voordruk	mbar	Zie typeplaat							
Belasting cv (ww) (Hi)	kW	22,5	34,2	45,9	54,0	22,5 (31,5)	34,2 (34,2)	37,8 (45,9)	45,9 (45,9)
Max. gasverbruik G31	kg/h	1,75	2,66	3,57	4,20	2,45	2,66	3,57	3,57
Max. gasverbruik G31	m ³ /h	0,92	1,40	1,88	2,21	1,29	1,40	1,88	1,88
Modulatiebereik cv (80/60°C)	kW	9,8 - 22,1	15,6 - 33,6	30,3 - 44,9	30,3 - 52,9	15,7 - 22,1	15,7 - 33,6	30,3 - 37,0	30,3 - 44,9
Modulatiebereik cv (50/30°C)	kW	10,6 - 23,9	17,5 - 36,3	33,0 - 48,7	33,0 - 57,3	17,0 - 23,9	17,0 - 36,3	33,0 - 40,1	33,0 - 48,7

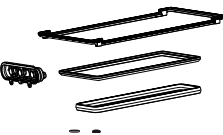
ACCESSOIRES

AFBEELDING	NAAM	TOELICHTING	ARTIKELNUMMER
	Concentrisch aansluitstuk ø60/100mm	Concentrische rookgasafvoer. Inclusief deksel luchttoevoer ø80mm	AA09700U
	Concentrisch aansluitstuk ø80/125mm	Concentrische rookgasafvoer Inclusief deksel luchttoevoer ø80mm. Zie hoofdstuk 13 Duopass voor alle rook- gasafvoerdelen	AA1CA05U
	OV 60 Open verdeler voor 1 ketel	(Q51SR, Q51CR* en Q60SR) voor horizontale montage direct onder de ketel. Wordt standaard meegeleverd bij Q51CR Levering installatiepomp en isolatie door derden.	AA1OV09U
	Open verdeler (15-38kW)	Voorzien van isolatie. Voor OSS1+2 (Q25SR, Q38SR, Q25CR en Q38CR) voor horizontale montage direct onder de ketel in combinatie met 3905283	AA06700U
	Aansluitkoppelingset	DN25/28	3905283
	Open verdeler (42-60kW)	Voorzien van isolatie. Voor OSS3+4 (Q51SR, Q60SR, Q42CR en Q51CR) voor horizontale montage direct onder de ketel in combinatie met 3905292	AA06800U
	Aansluitkoppelingset	DN32/35	3905292
	Hydraulische scheidingset (24kW)	Voor OSS1+2 (Q25SR, Q38SR, Q25CR en Q38CR).	AA08700U
	Hydraulische scheidingset (60kW)	Voor OSS3+4 (Q51SR, Q60SR, Q42CR en Q51CR).	AA1PW09U
	Aanlegvoeler QR ketels		AA21500U

AFBEELDING	NAAM	TOELICHTING	ARTIKELNUMMER
	Elektronische boilervoeler	Voor boilerregeling via driewegklep zonder boilerthermostaat om boiler temperaturen en legionellabescherming te regelen. Nodig bij niet-ATAG boilers.	3905045
PROPAAN LPG	Ombouw naar propaan QR-Serie	Ombouw wordt door ATAG op aanvraag uitgevoerd. Vraag naar de voorwaarden.	OP AANVRAAG
	Thermostaten, regelaars en buitenvoeler	One, slimme thermostaat BrainZ, klokthermostaat	Zie hoofdstuk 9 Regelingen
	Buitenvoeler ARZ55		ARZ0055U
Onderhoudssets OSS wisselaars Complete set met wisselaarpakkingen voor een onderhoudsbeurt			
	Onderhoudsset wisselaars OSS1	(Q25SR)	S4784700
	Onderhoudsset wisselaars OSS2	(Q25CR, Q38SR, Q38CR)	S4784800
	Onderhoudsset wisselaars OSS3/4	(Q42CR, Q351SR, Q51CR, Q60SR)	S4784900
	Servicekoffer ATAG QR-Serie	Koffer met de meest noodzakelijke onderdelen voor eerste hulp bij koude-klachten	S5022000
	Clip-in Basiset QR ketels	Zone 1 pomp, mengklep, / 0-10V ingang	AA20800U
	Clip-in Uitbreidingsset QR ketels		AA20900U

QCC-SERIE

OMSCHRIJVING

- Condenserende cv-ketel, staand model, met boilerlaadsysteem
- Universele inzetbaarheid woningen met een grote warmwaterbehoefte
- Ingebouwde 100 liter RVS voorraadvat met boilerlaadpomp
- Flexibele opstellingsmogelijkheden door compacte afmetingen
- Energielabel A: 94% rendement ErP specificatie volgens Europese Richtlijn 2013/813/EU
- OSS RVS warmtewisselaar, condensaatbestendig en corrosievast voor lange levensduur
- Maximale modulatiebereik. Een continue aanpassing van het ketelvermogen naar warmtevraag, welke leidt tot minder in- en uitschakelen en langere brandtijden. Daardoor minder stilstands- en startverliezen, minder emissies bij starten en een hogere bedrijfszekerheid
- Keramische brander voor optimale verbranding en dus zeer lage emissies en isolerende werking
- Geschikt voor aardgas en de mogelijkheid tot ombouw voor propaan
- Geluidsarm
- Laag elektrisch opgenomen vermogen door energiezuinige modulerende pomp
- Servicevriendelijke compacte bouwwijze met overzichtelijk geplaatste componenten
- Voor gesloten opstellingen
- Aansluitmogelijkheden thermostaten (2 thermostaten mogelijk): **ATAG One (mét BCU), dé thermostaat**. Alternatief: BrainZ (klok-)thermostaat.



LEVERINGSOMVANG

- Modulerende circulatiepomp, automatische ontluchter, filter cv-water, overstortventiel, rookgasafvoeraansluiting met meetopening
- Automatisch ontluichtingsprogramma voor de ketel
- Aansluitmogelijkheden aan linker-, rechter- en bovenzijde
- Elektronische ketelregeling "Control Tower" met sensortechniek, ketelbeveiliging bij storing, storingslogboek, storings- en temperatuurweergave, lage water drukbeveiliging en voortijdige weergave, boilerregeling
- Intern expansievat 12L/ 1 bar
- 100 liter RVS gebeitst voorraadvat (onderhoudsvrij) met boilerlaadpomp platenwisselaar en driewegklep
- Instelmogelijkheden voor meerdere (meng)groepen (3x CV en 1x WW), temperatuurinstellingen per groep, klokprogramma's (bij toepassing van de QAA55), (zonne)boiler, etc.
- Uit te breiden met Clip-in (max. 3 in te bouwen achter de mantel) voor de elektrische schakeling van externe pompen en driewegkleppen van (meng) groepen.
- Uitlezing gasverbruik voor CV en WW in GJ.

AFMETINGEN EN AANSLUITINGEN

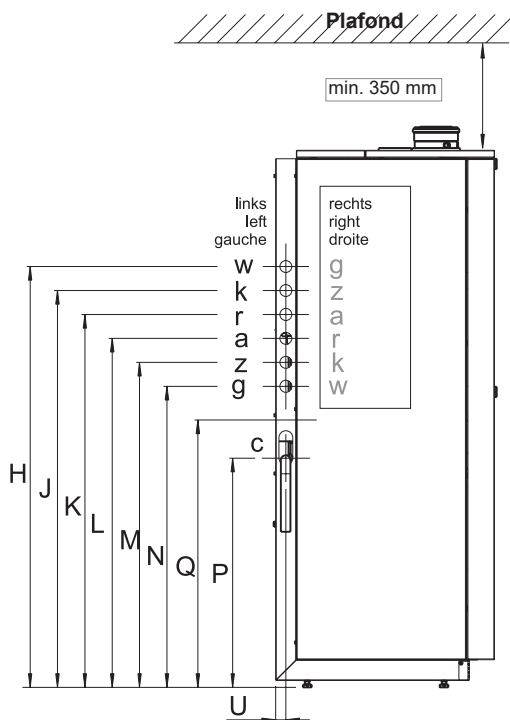
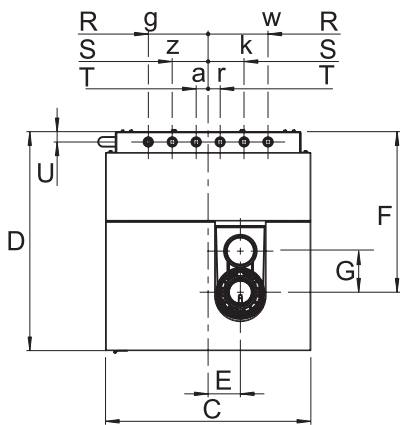
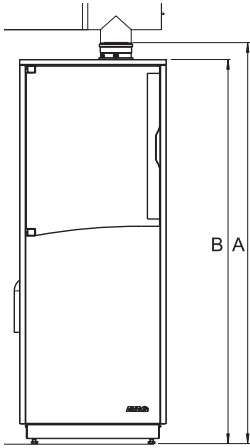

	cm
A Hoogte totaal	164
B Hoogte ketel	157
C Breedte	60
D Diepte	64
E Midden / Rookgasafvoer	9,5
F Achter / Rookgasafvoer	47
G Rookgasafvoer en luchttoevoer	12

	Ketel	Ketel met aansluitset
	mm	
verbrandingsluchttoevoer	ø 80 of 125	
rookgasafvoer	ø 80	
gasleiding - g	1" flens	3/4" bu.
circulatieleiding - z	1" flens	3/4" bu.
aanvoerleiding CV - a	1" flens	3/4" bu.
retourleiding CV - r	1" flens	3/4" bu.
koudwaterleiding - k	1" flens	3/4" bu.
warmwaterleiding - w	1" flens	3/4" bu.
condensafvoerleiding - c	ø25 inw. flex	

	Aansluiting leidingen L of R	links	rechts
H onderzijde /	warmwaterleiding - w gasleiding - g	123	123
J onderzijde /	koudwaterleiding - k circulatieleiding - z	116	116
K onderzijde /	CV- retourleiding - r CV-aanvoerleiding - a	109	109
L onderzijde /	CV-aanvoerleiding - a CV- retourleiding - r	102	102
M onderzijde /	circulatieleiding - z koudwaterleiding - k	95	95
N onderzijde /	gasleiding - g warmwaterleiding - w	88	88
P onderzijde /	condensafvoerleiding - c	67	67
Q onderzijde /	bovenzijde flens koppeling leidingen	78	
Aansluiting leidingen boven:			
R midden /	gasleiding - g warmwaterleiding - w	17,5	
S midden /	circulatieleiding - z koudwaterleiding - k	10,5	
T midden /	CV-aanvoerleiding - a CV-retourleiding - r	3,5	
U achterzijde /	hart alle leidingen	3	

QCC-SERIE

TECHNISCHE SPECIFICATIES

CE productindicatienummer (PIN)		0063BQ3021
Bestemmingsland		NL
Wisselaartype		OSS2
Q_{min} minimale belasting CV & WW (Hi)	kW	6,2
Q_n nominale belasting CV (Hi)	kW	27,0
Q_{min} minimale belasting cv & ww (Hs)	kW	6,9
Q_n nominale belasting cv (Hs)	kW	30,0w
Q_{nw} nominal belasting DHW (Hi)	kW	34,2
Q_{nw} nominale belasting ww (Hs)	kW	38,0
P_{min} minimaal vermogen CV (50/30°C)	kW	6,7
P_n nominaal vermogen CV (50/30°C)	kW	29,2
P_{min} minimaal vermogen CV (80/60°C)	kW	6,1
P_n nominaal vermogen CV (80/60°C)	kW	26,6
Nox klasse EN483		6
CO ₂ / O ₂	%	9 / 4,7
Toestelcategorie		B23, B33, C13, C33, C43, C53, C63, C83, C93
Rookgas temperatuurklasse		T100
Max opvoerdruk rookgasafvoer	Pa	98
Rookgastemperatuur cv (80/60°C vollast)	°C	68
Rookgastemperatuur cv (50/30°C vollast)	°C	42
Rookgastemperatuur cv (36/30°C laaglast)	°C	31
Rookgas massastroom (vollast ww)	g/s	16
Gascategorie		II _{213P} II _{2EK3P} II _{2E(43,46-45,3 MJ/m³(0°C)) / m³(0°C)3P}
Gasdruk 2L, 2K, 2(43,46-45,3 MJ/m ³ (0°C)) / 2E / 3P	mbar	25 / 20 / 37
Max. gasverbruik G25.3	m ³ /hr	4,12
Opgenomen max. elektrisch vermogen	W	133
Stroomsoort	V/Hz	~ 230/50
Beschermingsgraad volgens EN 60529		IPX0D
Gewicht (leeg)	kg	113
Waterinhoud cv-zijdig	l	5
Waterinhoud ww-zijdig	l	100
Nadraaitijd pomp cv	min	3
Nadraaitijd pomp ww	min	1
P_{MS} waterdruk cv min./max.	bar	1/3
Maximale aanvoertemperatuur	°C	85
Restopvoerhoogte cv	kPa	20
P_{MW} waterdruk ww min./max.	bar	0,5/8
WW temperatuurinstelling (Tin=10°C)	°C	60
Tapdrempel	l/min	0
Specifiek ww debiet (Tin=10°C, DT=30°C)	l/min	32,3
Specifiek ww debiet (Tin=10°C, DT=50°C)	l/min	19,4
Gaskeur klasse	CW	6
Gaskeur debiet (60°C)	l/min	12,5
Pomp cv Grundfos	UPM2	20-70
Pomp ww Grundfos	UPS	15-40

ErP specificaties volgens Europese Richtlijn 2013/813/EU

		ATAG QR-CC-Serie Q30CCR	
Type			
Seizoensgebonden rendementsklasse CV			A
Rendementsklasse WW			A
P_n	kW		27
Q_{eff} jaarlijkse energie consumptie	GJ		86
AEC jaarlijks elektriciteitsverbruik	kWh		38
AFC jaarlijks brandstof verbruik	GJ		23
η_s Seizoensgebonden rendement CV	%		94
η_{WH} rendement WW	%		83
L_{WA} geluidsniveau, binnen	dB		50
P_d nominale output (80/60°C)	kW		26,6
P_1 30% van nominale output (36/30°C)	kW		8,9
η_d rendement bij nominale belasting (GCV)	%		88,5
η_1 rendement bij 30% van de nominale belasting (GCV)	%		99,0
$e_{l,max}$	kW		0,075
$e_{l,min}$	kW		0,025
P_{cs}	kW		0,003
P_{stby} warmteverlies	kW		0,045
Q_{elec} dagelijks elektrisch energieverbruik DHW	kWh		0,172
Q_{gas} dagelijks gas energieverbruik WW	kWh		30,591

Technische specificaties Propaan (3P)		ATAG QR-CC-Serie Q30CCR	
Type			
Type warmtewisselaar			OSS2
O2 (vollast)	%		10,5
CO2 (vollast)	%		5,1
Restrictie diameter	mm		5,2
Voordruk	mbar		Zie typeplaat
Belasting cv (ww) (Hi)	kW		27,0 (34,2)
Max. gasverbruik G31	m3/h		1,40
Modulatiebereik cv (80/60°C)	kW		15,6 - 26,6
Modulatiebereik cv (50/30°C)	kW		17,5 - 29,2











Keteltype	Energieklasse		Tap- profiel WW	Modulatiebereik bij 50/30°C	Tapdebiet			Artikelnr.
	CV	WW			38°C	60°C	CW	
QR-CC				kW	l/min.	l/min.		
Q30CCR	A	A	XL	6,8 - 28,6	27,7	15,5	6	TA4BQ50H

Aansluitsets:

Leidingset QR-CC aansluiting L+R AA01309U

Leidingset QR-CC aansluiting boven AA01409U

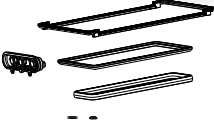
ACCESSOIRES CC

AFBEELDING	NAAM	TOELICHTING	ARTIKEL-NUMMER
	Concentrisch aansluitstuk ø60/100mm	Concentrische rookgasafvoer. Inclusief deksel luchttoevoer ø80mm	AA09700U
	Concentrisch aansluitstuk ø80/125mm	Concentrische rookgasafvoer Inclusief deksel luchttoevoer ø80mm. Zie hoofdstuk 13 Duopass voor alle rookgasafvoerdelen	AA1CA05U
	Leidingset QR-CC aansluiting L+R	voor Q30CCR voor het aansluiten aan de linker- of rechterzijde van de ketel (aanvoer, retour, koud, warm, gas, circulatie) met 22 mm koperleidingen, incl. overgangskoppelingen naar 3/4" buitendraad, afdichtingen, borgclips en isolatie.	AA01309U
	Leidingset QR-CC aansluiting boven	voor Q30CCR voor het aansluiten aan de bovenzijde van de ketel (aanvoer, retour, koud, warm, gas, circulatie) met 22 mm koperleidingen, incl. overgangskoppelingen naar 3/4" buitendraad, afdichtingen, borgclips en isolatie.	AA01409U
	Afsluiters QR-CC 3/4"	voor Q30CCR met 4 kogelkranen 3/4" (aanvoer, retour, warm, circulatie) incl. afdichtingen.	AA01509U
	Inlaatcombinatie 8 Bar 3/4"	voor Q30CCR, met buitendraad.	AA01609U
	Thermostaten, regelaars en buitenvoeler	One, slimme thermostaat (BCU nodig) BrainZ, klokthermostaat	ZIE H9 REGELINGEN
	Buitenvoeler ARV12		ARV1215U
	Onderhoudsset OSS wisselaars OSS2	Complete set met wisselaarpakkingen voor onderhoudsbeurt Q30CCR	S4784800
	Servicekoffer QR-Serie	Koffer met de meest noodzakelijke onderdelen voor eerste hulp bij koude-klachten. Onderhoudsset OSS2 (Q30CCR)	S5022000

ATAG
JOUW COMFORT ZONE

BOILERS

COMFORTBOILERS



COMFORTBOILERS

WANDHANGENDE BOILER: QBV EN QBH

Wandhangende warmwaterboiler voor plaatsing bij een ATAG Q25SR of Q38SR cv-ketel. Voor plaatsing onder de cv-ketel is er de QBV. Bij plaatsing links of rechts naast de cv-ketel is de QBH geschikt. Vervaardigd uit hoogwaardig RVS met optimale warmteoverdracht door groot verwarmend oppervlak.

LEVERINGSOMVANG:

- Boiler ZONDER geïntegreerde driewegklep. Deze driewegklep AA21100U dient in de Q25SR of Q38SR ingebouwd te worden.
- Inlaatcombinatie
- Boilersensor (niet geschikt voor aansluiten op Q-Serie. De 10kOhm sensor wordt meegeleverd met de inbouwset 3-wegklep)
- Instelbaar doseerventiel
- Thermostatisch mengventiel
- Alle benodigde aansluitleidingen voor boiler en cv-ketel.



STAANDE BOILERS: EOvat 160L, 200L, 300L

RVS licht van gewicht, onderhoudsvrije hoog vermogen staande boiler, ronde uitvoering passend voor de soloketels uit de ATAG QR-Serie en i Zone-Serie, daarnaast ook geschikt voor ATAG Enercion Warmtepompen. Met interne RVS boilerspiraal.

Compact en flexibel

De isolatie is eenvoudig te (de)monteren met een slimme kliksluiting. Hierdoor past het vat door ruimtes met een minimale breedte van 52cm.

Aansluiting voor verwarmingscircuit, warm- en koudwaterleiding.

LEVERINGSOMVANG:

- Boilervat
- Boilersensor (NTC 10K)
- Isolatie 80mm Neopor
- Exclusief driewegklep

ARTIKELNUMMERS:

BOILERTYPE	ARTIKELNUMMER	LITER	ENERGIE- KLASSE
EOvat 160	COA3430U	163	B
EOvat 200	COA3436U	195	B
EOvat 300	COA3446U	293	C
QBV110	BC3VQ09X	110	B
QBH110	BC3HQ09X	110	B



TECHNISCHE KENMERKEN

BOILERTYPE		EOvat 160	EOvat 200	EOvat 300	QBV110 / QBH110
Boilerinhoud	l	163	195	295	104
Verwarmend oppervlak	m ²	1,8	2,3	3,4	0,82
Max. type Energion		80T	150T	150T	n.v.t.
Max. Boilervermogen	kW	43	43	43	31
Max. waterdruk CV-zijdig	bar	3	3	3	3
Max. waterdruk sanitairzijdig	bar	10	10	10	10
Gewicht netto (leeg)	kg	24	33	46	62
Energie-efficiëntieklasse opslagvat	Klasse	B	B	C	B
Stilstandsverlies opslagvat	W	39	55	80	48
Nominaal volume opslagvat	l	163	195	295	104

TAPWATERHOEVEELHEDEN COMFORTSYSTEMEN (KETEL-BOILERCOMBINATIE)

BOILERTYPE	I32SZ		Q25SR		Q38SR		Q51SR	
	38°C	60°C	38°C	60°C	38°C	60°C	38°C	60°C
QBV / QBH 110	-	-	18	10	21	12	-	-
EOvat 160	21	12	21	12	25	14	27	15
EOvat 200	27	15	27	15	29	16	32	18
EOvat 300	-	-	-	-	42	24	45	25

Tapwaterhoeveelheden in L/min. in eerste 10 minuten

Volledige
documentatie
op de website:



COMFORTBOILERS

AFMETINGEN

Type ketel-boilercombinatie		Q25H110 Q38H110	Q25H110 Q38H110
		boiler rechts	boiler links
A	Totale bouwhoogte opstelling	mm 1100	1100
B	Totale breedte opstelling	mm 1050	1050
C	Totale diepte opstelling	mm 525	525
D	Linkerzijde / rookgasafvoer	mm 335	885
E	H.o.h. rookgasafvoer en luchttoevoer	mm 120	120
F	Achterzijde / rookgasafvoer	mm 270	270
G	Linkerzijde / gasleiding	mm 65	615
H	Linkerzijde / aanvoerleiding	mm 185	735
J	Linkerzijde / retourleiding	mm 285	835
K	Linkerzijde / condensafvoer	mm 375	925
V	Linkerzijde / expansievatleiding	mm 430	980
M	Linkerzijde / koudwaterleiding	mm 675	125
N	Linkerzijde / warmwaterleiding	mm 955	405
P	Pijplengte van g*	mm 5	5
Q	Pijplengte van c*	mm 13	13
R	Pijplengte van v; r; k en w*	mm 50	50
S	Achterzijde hart leiding c toestel*	mm 25	25
	Achterzijde hart leiding c boiler*	mm	
T	Achterzijde hart leiding g*	mm 40	40
U	Achterzijde hart leiding a; r; e; k en w*	mm 50	50

maatvoeringen van ketel-boilercombinaties (* zie tabel onderaan)

QBV110 / QBH100

Hoogte	1100mm
Breedte	500mm
Diepte	525mm

Type ketel-boilercombinatie		Q25V110 Q38V110	Q25H110 Q38H110
		Verbrandingsluchttoevoer	mm 80
Rookgasafvoer	mm 80	80	
g Gasleiding		1/2"bi	1/2"bi
a Aanvoerleiding CV	mm 28	28	
r Retourleiding CV	mm 28	28	
c Condensafvoerleiding	mm 32	32	
e Expansievatleiding	mm 22	22	
k Koudwaterleiding	mm 15	15	
w Warmwaterleiding	mm 15	15	

aansluitdiameters van ketel-boilercombinaties

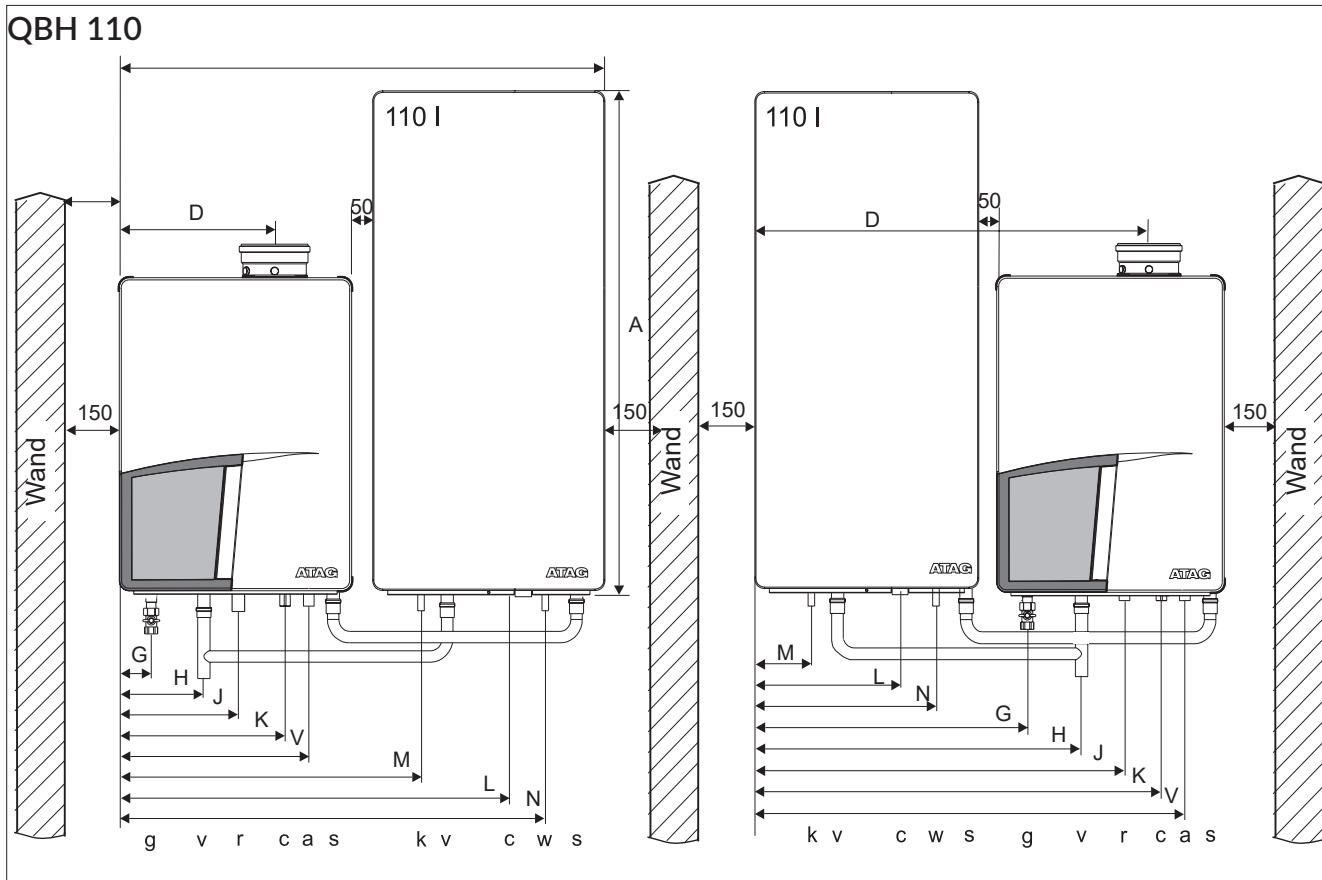

maatvoeringen van toestelcombinatie Q25SR + QBH110 en Q38SR + QBH110 met boiler rechts of links

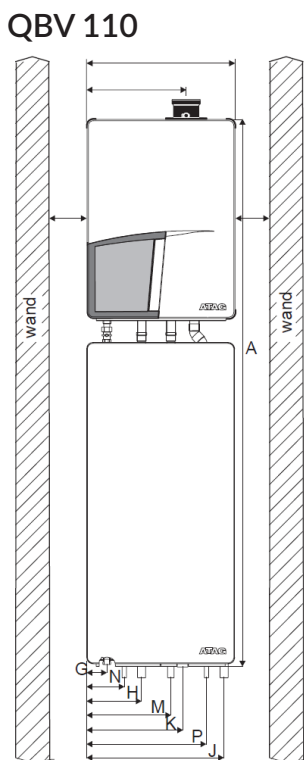

maatvoeringen van ketelcombinatie Q25 + QBV110 en Q38 + QBV110 met boiler

COMFORTBOILERS

AFMETINGEN



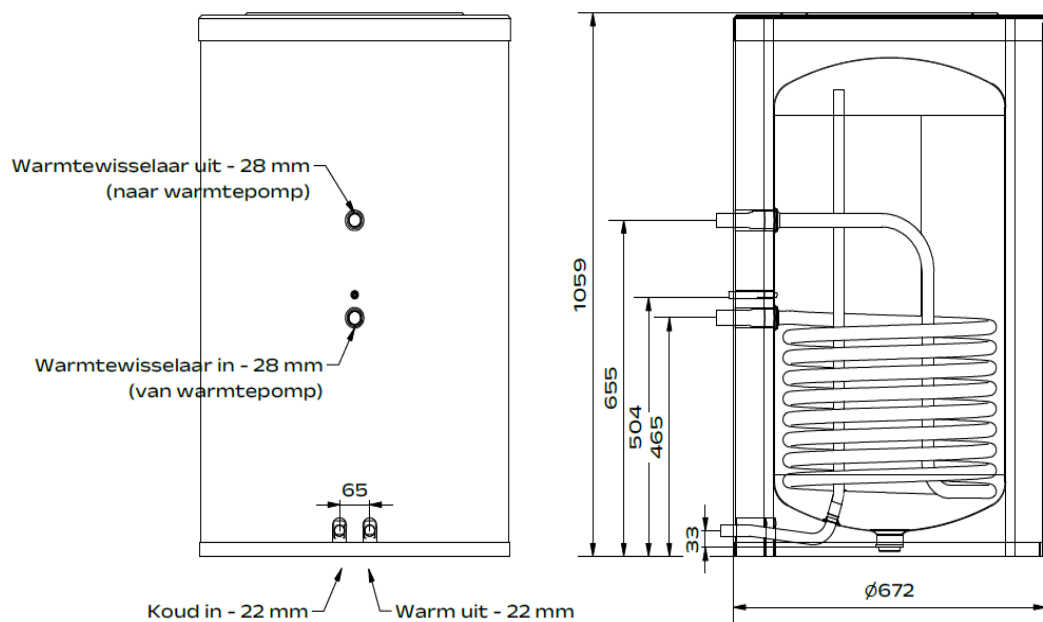

EOVat 160



Volledige
documentatie
op de website:







ACCESSOIRES

AFBEELDING	NAAM	TOELICHTING	ARTIKELNUMMER
	Inbouwset driewegklep	Voor aansluiten EOvat, QBV en QBH boiler op QR-Serie soloketel: voor het aansluiten van een externe boiler op de Q25SR en de Q38SR. Inclusief 10kOhm sensor M5.	AA21100U
Aansluiten EOvat op i-Serie soloketel: <i>Alle sets zijn inclusief 10K boilersensor voor dompelbuis ø6/ø8, L=5m en M5 schroefaansluiting</i>			
	Driewegventiel (VC4013) 1" voor i32SZ	Driewegklep met kabel voor het hydraulisch aansluiten (1" buitendraad) van een externe boiler.	AA08100U
 5 m.	Driewegventiel (VC4013) 22mm voor i32SZ	Driewegklep met kabel voor het hydraulisch aansluiten (22mm kneffitting) van een externe boiler.	AA07300U
	Driewegventiel (VC4013) 28mm voor i32SZ	Driewegklep met kabel voor het hydraulisch aansluiten (28mm kneffitting) van een externe boiler.	AA08000U
	Elektronische boilervoeler	Voor boilerregeling via driewegklep zonder boilerthermostaat om boiler temperaturen en legionellabescherming te regelen. Nodig bij niet-ATAG boilers. Standaard meegeleverd bij QR Soloketels	3905045



COMFORTBOILERS

COMBINATIES MET QR-SOLO



SITUATIE 1 NIEUWE QR SOLOKETEL MET NIEUWE QBV/H110 BOILER

ART.NR.	TYPE		ART.NR.	TYPE		TOEVOEGEN
SA3BA50H SA5BB50H	Q25SR Q38SR	+	BC3VQ09X BC3HQ09X	QBV110 QR QBH110 QR	+	AA21100U Driewegklep inbouw set Q25SR en Q38SR
		+			+	  2,3 m. Incl. bekabeling en T3 sensor 10kOhm M5

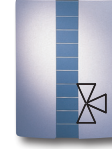

SITUATIE 2 NIEUWE QR SOLOKETEL MET EO VAT

ART.NR.	TYPE		ART.NR.	TYPE		TOEVOEGEN
SA3BA50H SA5BB50H SA7BB50H	Q25SR Q38SR Q51SR	+	COA3430U COA3436U COA3446U	EOvat 160 EOvat 200 EOvat 300	+	AA21800U of AA21900U Aansluitset ext. boiler 28mm of Aansluitset ext. boiler 1"
		+			+	 5 m. Incl. bekabeling en T3 sensoren 10kOhm M5 en voor dompelbuis

SITUATIE 3 NIEUWE QR SOLOKETEL MET BESTAANDE QBV/H OF EO VAT

ART.NR.	TYPE		ART.NR.	TYPE		TOEVOEGEN
SA3BA50H SA5BB50H SA7BB50H	Q25SR Q38SR Q51SR	+	BC3VQ09X BC3HQ09X COA3430U COA3436U COA3446U	QBV110 QBV110 EOvat 160 EOvat 200 EOvat 300	+	AA21400U Ombouwset externe boiler driewegklepmotor + T3 sensoren 10kOhm
		+	 		+	 Incl. bekabeling en T3 sensoren 10kOhm M5 en voor dompelbuis

SITUATIE 4 NIEUWE QR SOLOKETEL MET 'VREEMDE' BOILER

ART.NR.	TYPE		ART.NR.	TYPE		TOEVOEGEN
SA3BA50H SA5BB50H SA7BB50H	Q25SR Q38SR Q51SR	+	'vreemde boiler' + VC-klephuis		+	AA21400U Ombouwset externe boiler driewegklepmotor + T3 sensoren 10kOhm
			'vreemde' boiler + 'vreemde' of oude 3-wegklep		+	AA21800U of AA21900U Aansluitset ext. boiler 28mm of Aansluitset ext. boiler 1"
		+			+	Zie afbeeldingen hierboven

ATAG
JOUW COMFORT ZONE

CV-KETEL

i-SERIE



~ i-SERIE

i-SERIE

OMSCHRIJVING

- Wandhangende condenserende compacte combi (doorstroom) of solo CV-ketel van de i-Serie
- Energielabel A: 94 % rendement ErP specificatie volgens Europese Richtlijn 2013/813/EU
- iCon RVS compacte warmtewisselaar en corrosievast voor lange levensduur
- Maximale modulatiebereik. Een continue aanpassing van het ketelvermogen naar warmtevraag, welke leidt tot minder in- en uitschakelen en langere brandtijden. Daardoor minder stilstands- en startverliezen, minder emissies bij starten en een hogere bedrijfszekerheid
- Keramische brander voor optimale verbranding en dus zeer lage emissies en isolerende werking
- Geschikt voor aardgas en mogelijkheid tot ombouw voor propaan*
- Geluidsarm
- Hoog tapwaterrendement door ingebouwde Economiser (i28ECZ, i36ECZ)
- Laag elektrisch opgenomen vermogen door energiezuinige modulerende pomp
- Zeer servicevriendelijke compacte bouwwijze met overzichtelijk geplaatste componenten
- IPX4D - spatwaterdicht, dus geschikt voor plaatsing in natte ruimtes, zoals badkamer of bijkeuken
- Aansluitmogelijkheden thermostaten: ATAG One Zone. Alternatieven: Andere OpenTherm thermostaat, Cube, Round Modulation of een AAN/UIT kamerthermostaat (potentiaalvrij contact).
- Voorzien van Flow Control, waardoor altijd een optimale doorstroming in de installatie gegarandeert is



LEVERINGSOMVANG

- Modulerende circulatiepomp, automatische ontluchter, overstortventiel, concentrische rookgasafvoeraansluiting $\varnothing 60/100$ mm met meet-opening, 230 Volt componenten
- Automatisch ontluichtingsprogramma voor de ketel en bereikbare ketelaansluitingen met gangbare maatvoering
- Uitgebreide elektronische ketelregeling met sensortechniek, ketelbeveiliging bij storing, storingen- en temperatuurweergave, lage waterdrukbeveiliging en voortijdige weergave, boilerregeling

ARTIKELNUMMERS

	Keteltype	Energieklasse		Tap-profiel WW	Modulatiebereik bij 50/30°C kW	Tapdebiet			Artikelnr.
		CV	WW			38°C l/min.	60°C l/min.	CW	
	i Zone-Serie								
Combi	i28CZ	A	A	XL	4,9 - 24,3	14,3	8,0	4	TY28B50H
	i28ECZ	A	A	XXL	4,9 - 24,3	14,8	8,3	4	TY28E50H
	i36CZ	A	A	XXL	6,7 - 31,1	19,6	11,0	5	TY36B50H
	i36ECZ	A	A	XXL	6,7 - 31,1	20,5	11,5	5	TY36E50H
Solo	i32SZ	A			6,7 - 31,1				SY32B50H

AFMETINGEN EN AANSLUITINGEN

Volledige
documentatie
op de website:

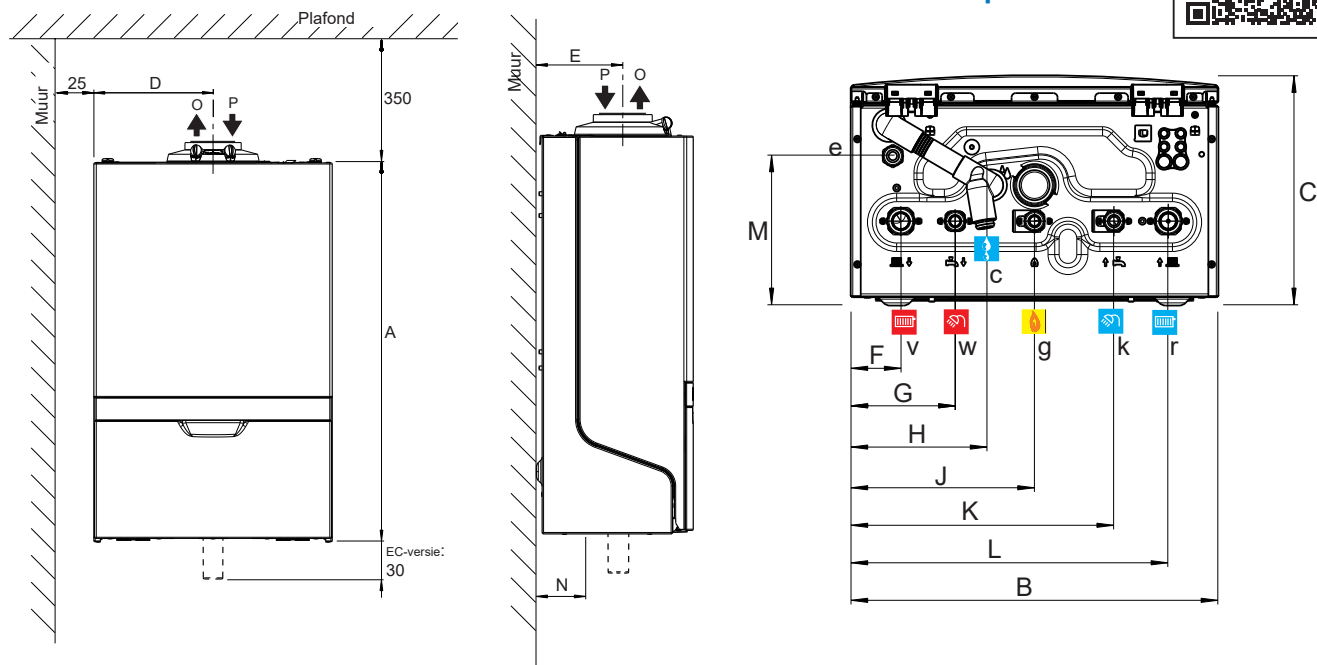

			i-SERIE				
	TYPE		i32SZ	i28CZ	i36CZ	i28ECZ	i36ECZ
A	Hoogte	mm	700	700	700	700	700
B	Breedte	mm	440	440	440	440	440
C	Diepte	mm	275	275	275	275	275
D	Rookgasafvoer	mm	220	220	220	220	220
E	Luchttoevoer	mm	146	146	146	146	146
F	Aansluiting CV aanvoer (knel)	mm	60	60	60	60	60
G	Aansluiting WW (knel)	mm	-	125	125	125	125
H	Aansluiting afvalwater	mm	165	165	165	165	165
J	Aansluiting gas (knel)	mm	220	220	220	220	220
K	Aansluiting KW (knel)	mm	-	315	315	315	315
L	Aansluiting CV retour (knel)	mm	380	380	380	380	380
M	Aansluiting expansievat (knel)	mm	179	179	179	179	179
N	Ketel aansluitingen vanaf achterwand	mm	91	91	91	91	91
			Ketel aansluitdiameters				
O	Rookgasafvoer	mm	60	60	60	60	60
P	Luchttoevoer	mm	100	100	100	100	100
g	Aansluiting gas (knel)	mm	15	15	15	15	15
v	Aansluiting CV aanvoer (knel)	mm	22	22	22	22	22
r	Aansluiting CV retour (knel)	mm	22	22	22	22	22
c	Aansluiting afvalwater	mm	21.5	21.5	21.5	21.5	21.5
k	Aansluiting KW (knel)	mm	-	15	15	15	15
w	Aansluiting WW (knel)	mm	-	15	15	15	15
e	Aansluiting expansievat (knel)	mm	15	15	15	15	15

TECHNISCHE SPECIFICATIES

AARDGAS	ATAG i-Serie					
		SOLO		COMBI		
TYPE		i32SZ	i28CZ	i36CZ	i28ECZ	i36ECZ
Type warmtewisselaar		iCon2	iCon1	iCon2	iCon1	iCon2
CE product identificatienummer(PIN)		0063CQ3634				
Land van bestemming		NL				
Bij aardgas (G25.3 / G20)						
Q _{min} minimale belasting cv & ww (Hi)	kW	6,2	4,5	6,2	4,5	6,2
Q _n nominale belasting cv (Hi)	kW	28,8	22,5	28,8	22,5	28,8
Q _r afgestelde belasting cv (Hi)	kW	28,8	19,8	23,4	19,8	23,4
Q _{min} minimale belasting cv & ww (Hs)	kW	6,9	5,0	6,9	5,0	6,9
Q _n nominal belasting cv (Hs)	kW	32	25	32	25	32
Q _{nw} nominal belasting ww (Hi)	kW	-	28,7	37,9	28,3	37,9
Q _{nw} nominale belasting ww (Hs)	kW	-	31,9	42,1	31,4	42,1
P _{min} minimaal vermogen cv (50/30°C)	kW	6,7	4,9	6,7	4,9	6,7
P _n nominaal vermogen cv (50/30°C)	kW	31,1	24,3	31,1	24,3	31,1
P _{min} minimaal vermogen cv (80/60°C)	kW	6,1	4,4	6,1	4,4	6,1
P _n nominaal vermogen cv (80/60°C)	kW	28,3	22,1	28,3	22,1	28,3
P _{ww} vermogen warm water	kW	-	28,1	37,1	30,0	40,1
Bij waterstof (H₂) in aardgas						
max. H ₂ in aardgas	%	20	30	20	30	20
indicatie Ø restrictie		635	565	635	565	635
Q _n nominale belasting cv (H ₂) bij max H ₂ in G25.3	kW	-	20,0	-	20,0	-
Q _{nw} nominale belasting ww (H ₂) bij max H ₂ in G25.3	kW	-	25,5	-	25,2	-
P _n nominaal vermogen cv (50/30°C) bij max H ₂ in G25.3	kW	-	21,7	-	21,7	-
P _n nominaal vermogen cv (80/60°C) bij max H ₂ in G25.3	kW	-	19,7	-	19,7	-
NO _x klasse EN15502-1		6				
O ₂ (vollast)	%	4,7				
CO ₂ (vollast)	%	9,0				
Toestelcategorie		B23, B23P**, B33, C13, C33, C43, C53, C63, C83, C93, *C(10)3, *C(12)3				
Rookgas temperatuurklasse		T100				
Rookgastemperatuur cv (80/60°C vollast)	°C	63				
Rookgastemperatuur cv (50/30°C vollast)	°C	34				
Rookgastemperatuur cv (36/30°C laaglast)	°C	30				
Tegendruk rookgasafvoer	Pa	130	153	191	151	148
Rookgas massastroom (vollast ww)	g/s	13	13	17	13	17
Gas categorie**		II _{2EK3P}				
Gasdruk 2K / 2E / 3P	mbar	25 / 20 / 37				
Gas verbruik G25.3 (vollast ww)	m ³ /hr	3,47	3,46	4,57	3,41	4,57

* C(10)3 en C(12)3 alleen van toepassing voor de i28ECZ en i36ECZ

** B23P is een toestel van het type B23 bedoeld om te worden aangesloten op een rookgasafvoersysteem dat ontworpen is om op hogere druk te werken







Indicatie Ø inspuiter voor K-gas:

- Bij toepassing van H₂ in E-gas, dient een andere inspuiter geplaatst te worden. Neem daarvoor contact op met ATAG.

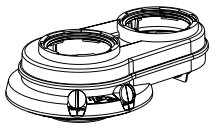
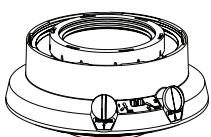
AARDGAS		ATAG i-Serie				
TYPE		i32SZ	i28CZ	i36CZ	i28ECZ	i36ECZ
Stroomsoort	V/Hz	~ 230/50				
Beschermingsgraad volgens EN 60529		IPX4D (B22/B33 IPX0D)				
Nadraaitijd pomp cv	sec	60				
Nadraaitijd pomp ww	sec	-	20			
PMS waterdruk cv min./max.	bar	1 / 3				
Maximale aanvoertemperatuur	°C	85				
Restopvoerhoogte cv	kPa	20	20	20	20	20
PMW waterdruk ww min./max.	bar	-	0,5 / 8			
WW temperatuur instelling (Tin=10°C)	°C	60	60	60	60	60
Tapdrempel	l/min	-	1,5	1,5	1,5	1,5
PROPAAN		ATAG i-Serie				
TYPE		i32SZ	i28CZ	i36CZ	i28ECZ	i36ECZ
Type warmtewisselaar		iCon2	iCon1	iCon2	iCon1	iCon2
O ₂ (vollast)	%	5,1				
CO ₂ (vollast)	%	10,5				
Restrictie diameter/markering	mm	4,60/46	4,10/41	4,60/46	4,10/41	4,60/46
Voordruk	mbar	Zie typeplaat				
Belasting cv (ww) (Hi)	kW	28,8	22,5 (28,7)	28,8 (37,9)	22,5 (28,3)	28,8 (37,9)
Max. gasverbruik G31	kg/h	2,28	2,28	3,01	2,25	3,01
Max. gasverbruik G31	m ³ /h	1,20	1,20	1,58	1,18	1,58
Modulatiebereik cv (80/60°C)	kW	19,1 - 28,3	8,3 - 22,1	19,1 - 28,3	8,3 - 22,1	19,1 - 28,3
Modulatiebereik cv (50/30°C)	kW	20,8 - 31,1	9,0 - 24,3	20,8 - 31,1	9,0 - 24,3	20,8 - 31,1
ERP SPECIFICATIES		ATAG i-Serie				
EUROPESE RICHTLIJN 2013/813/EU		SOLO	COMBI			
TYPE		i32SZ	i28CZ	i36CZ	i28ECZ	i36ECZ
Opgegeven profiel ww		-	XL	XXL	XXL	XXL
Seizoensgebonden rendementsklasse cv		A	A	A	A	A
Rendementsklasse ww		-	A	A	A	A
Pn	kW	28	22	28	22	28
QHE jaarlijkse energie consumptie	GJ	92	72	92	72	92
AEC jaarlijks elektriciteitsverbruik	kWh	-	54	52	57	52
AFC jaarlijks brandstof verbruik	GJ	-	17	21	20	20
η_s Seizoensgebonden rendement cv	%	94	94	94	94	94
η_{WH} rendement ww	%	-	87	90	94	96
LWA geluidsniveau, binnen	dB	48	46	48	46	48
P4 nominale output (80/60°C)	kW	28,3	22,1	28,3	22,1	28,3
P1 30% van nominale output (36/30°C)	kW	9,5	7,4	9,5	7,4	9,5
η_4 rendement bij nominale belasting (GCV)	%	88,6	88,3	88,6	88,3	88,6
η_1 rendement bij 30% van de nominale belasting (GCV)	%	98,7	99,2	99,0	99,2	99,0
elmax	kW	0,038	0,039	0,038	0,039	0,038
elmin	kW	0,021	0,025	0,035	0,025	0,035
PSB	kW	0,004	0,004	0,004	0,004	0,004
Pstby warmteverlies	kW	0,047	0,047	0,047	0,047	0,047
Qelec dagelijks elektrisch energieverbruik ww	kWh	-	0,246	0,237	0,262	0,236
Qfuel dagelijks gas energieverbruik ww	kWh	-	22,090	27,346	25,675	25,150

i-SERIE

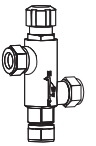
ACCESSOIRES

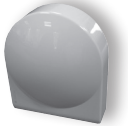
AFBEELDING	NAAM	TOELICHTING	ARTIKELNUMMER
	Aansluitadapter rookgasafvoer Aansluitadapter parallel ø80/80mm.	Met meetpunten.	RA10T0P0
	Aansluitadapter concentrisch ø80/125mm.	Met meetpunten. Zie hoofdstuk 10 Duopass voor alle rookgasafvoerdelen	RA10C0P0
	Driewegventiel (VC4013) 1" voor i32SZ	Driewegklep met kabel voor het hydraulisch aansluiten (1" buitendraad) van een externe boiler. inclusief 10K boilersensor voor dompelbuis ø6/ø8, L=5m en M5 schroefaansluiting.	AA08100U
	Driewegventiel (VC4013) 22mm voor i32SZ	Driewegklep met kabel voor het hydraulisch aansluiten (22mm knelfitting) van een externe boiler. inclusief 10K boilersensor voor dompelbuis ø6/ø8, L=5m en M5 schroefaansluiting.	AA07300U
	Driewegventiel (VC4013) 28mm voor i32SZ	Driewegklep met kabel voor het hydraulisch aansluiten (28mm knelfitting) van een externe boiler. inclusief 10K boilersensor voor dompelbuis ø6/ø8, L=5m en M5 schroef-	AA08000U
	Thermostatisch mengventiel voor niet-ATAG zonneboilers	Indien de ATAG i Zone-Serie combiketel als naverwarmer voor een andere dan een CBSolarII of EcoNormII standaard zonneboiler functioneert, vóór de ketel een thermostatisch mengventiel plaatsen.	S4312500
PROPAAN LPG	Ombouw naar propaan i Zone- Serie	Ombouw wordt door ATAG op aanvraag uitgevoerd. Vraag naar de voorwaarden.	OP AANVRAAG
	Thermostaten		Zie hoofdstuk 9
	Buitenvoeler ARZ55		ARZ0055U

AFBEELDING	NAAM	TOELICHTING	ARTIKELNUMMER
	Onderhoudssets iCon wisselaars Onderhoudsset iCon1	Complete set met wisselaarpakkingen voor eenonderhoudsbeurt (i28CZ, i28ECZ)	S4867900
	Onderhoudssets iCon wisselaars Onderhoudsset iCon2	Complete set met wisselaarpakkingen voor eenonderhoudsbeurt (i32SZ, i36CZ, i36ECZ)	S4868000
	Servicekoffer ATAG i Zone-Serie	Koffer met de meest noodzakelijke onderdelen voor eerste hulp bij koude-klachten. Voor alle i Zone-Serie ketels.	S4980700
	Montageframe i-Serie	Voor het wegwerken van leidingen achter het toestel	AA08600U
	Afdekkap ketelaansluitingen i-Serie	Voor het wegwerken van leidingen onder het toestel. Joint cover.	AA09900U

ATAG
JOUW COMFORT ZONE

CV-KETEL

P-SERIE

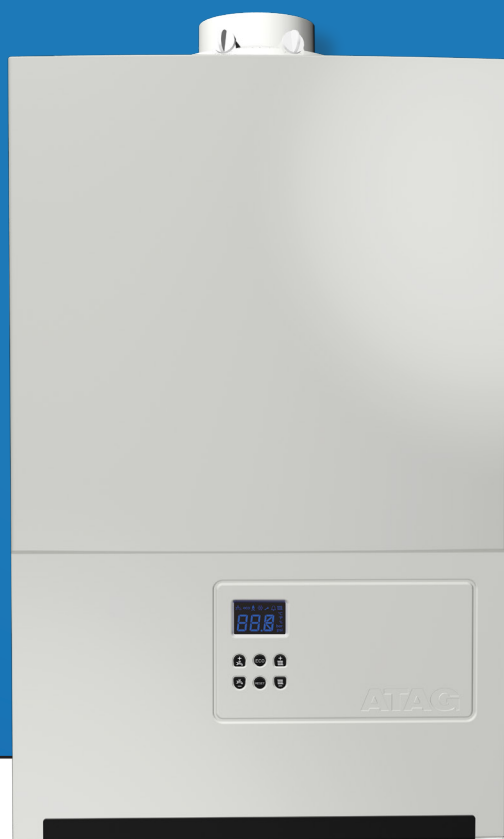

∞ P-SERIE

P-SERIE

OMSCHRIJVING

- Wandhangende condenserende compacte combi (doorstroom) CV-ketel
- Energielabel A: 94 % rendement ErP specificatie volgens Europese Richtlijn 2013/813/EU
- iCon RVS compacte warmtewisselaar en corrosievast voor lange levensduur
- Maximale modulatiebereik. Een continue aanpassing van het ketelvermogen naar warmtevraag, welke leidt tot minder in- en uitschakelen en langere brandtijden. Daardoor minder stilstands- en startverliezen, minder emissies bij starten en een hogere bedrijfszekerheid
- Keramische brander voor optimale verbranding en dus zeer lage emissies en isolerende werking
- Uitsluitend geschikt voor aardgas
- Geluidsarm
- Hoog tapwaterrendement door ingebouwde Economiser (P20EC, P27EC, P35EC)
- Laag elektrisch opgenomen vermogen door energiezuinige modulerende pomp
- Zeer servicevriendelijke compacte bouwwijze met overzichtelijk geplaatste componenten
- IPX4D - spatwaterdicht, dus geschikt voor plaatsing in natte ruimtes, zoals badkamer of bijkeuken
- Aansluitmogelijkheden thermostaten: ATAG One Zone. Alternatieven: Andere OpenTherm thermostaat, Cube, Round Modulation of een AAN/UIT kamerthermostaat (potentiaalvrij contact).
- Voorzien van Flow Control, waardoor altijd een optimale doorstroming in de installatie gegarandeerd is



LEVERINGSOMVANG

- Modulerende circulatiepomp, automatische ontluchter, concentrische rookgasafvoeraansluiting $\varnothing 60/100$ mm met meet-opening, 230 Volt componenten
- Automatisch ontluichtingsprogramma voor de ketel en bereikbare ketelaansluitingen met gangbare maatvoering
- Eenvoudige elektronische ketelregeling met sensortechniek, ketelbeveiliging bij storing, storingen- en temperatuurweergave, lage waterdrukbeveiliging en voortijdige weergave
- Geschikt voor aansluiting op meerdere (meng-)groepen (2 directe groepen/4 menggroepen)
- Geschikt voor naverwarming zonneboiler
- Combiketels in comfortklassen CW3, 4 en 5:
Geïntegreerde warmwatervoorziening door middel van hoog rendement platen-

ARTIKELNUMMERS

	Keteltype	Energieklasse		Tap-profiel WW	Modulatiebereik bij 50/30°C kW	Tapdebiet			Artikelnr.
		CV	WW			38°C l/min.	60°C l/min.	CW	
	P-Serie								
Combi	P20C	A	A	XL	4,9 - 19,4	10,7	6,0	3	TZ20B50H
	P20EC	A	A	XL	4,9 - 19,4	11,6	6,5	3	TZ20E50H
	P27C	A	A	XL	4,9 - 24,3	13,4	7,5	4	TZ27B50H
	P27EC	A	A	XXL	4,9 - 24,3	13,4	7,5	4	TZ27E50H
	P35C	A	A	XXL	6,7 - 31,1	16,1	9,0	5	TZ35B50H
	P35EC	A	A	XXL	6,7 - 31,1	17,0	9,5	5	TZ35E50H

AFMETINGEN EN AANSLUITINGEN

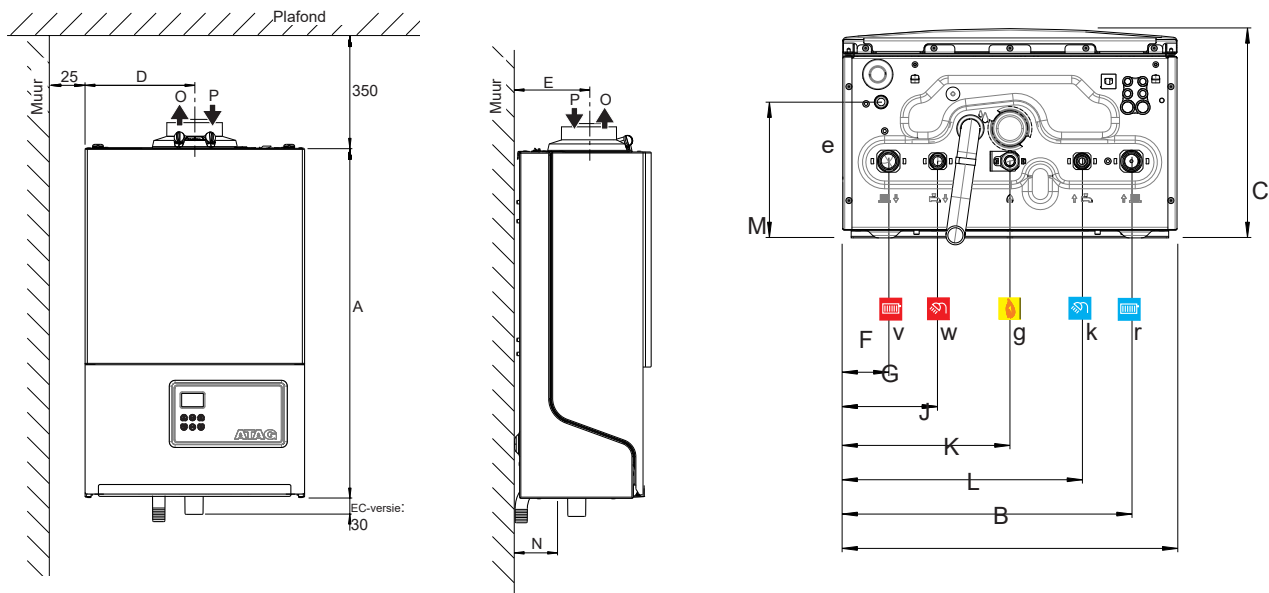

		ATAG P-Serie					
Type		P20C	P27C	P35C	P20EC	P27EC	P35EC
A	Hoogte	mm	700	700	700	700	700
B	Breedte	mm	440	440	440	440	440
C	Diepte	mm	276	276	276	276	276
D	Rookgasafvoer	mm	220	220	220	220	220
E	Luchtoevoer	mm	146	146	146	146	146
F	Aansluiting CV aanvoer (knel)	mm	60	60	60	60	60
G	Aansluiting WW (knel)	mm	125	125	125	125	125
J	Aansluiting gas (knel)	mm	220	220	220	220	220
K	Aansluiting KW (knel)	mm	315	315	315	315	315
L	Aansluiting CV retour (knel)	mm	380	380	380	380	380
M	Aansluiting expansievat (knel)	mm	179	179	179	179	179
N	Ketel aansluitingen vanaf achterwand	mm	91	91	91	91	91
		Ketel aansluitdiameters					
O	Rookgasafvoer	mm	60	60	60	60	60
P	Luchtoevoer	mm	100	100	100	100	100
g	Aansluiting gas (knel)	mm	15	15	15	15	15
v	Aansluiting CV aanvoer (knel)	mm	22	22	22	22	22
r	Aansluiting CV retour (knel)	mm	22	22	22	22	22
k	Aansluiting KW (knel)	mm	15	15	15	15	15
w	Aansluiting WW (knel)	mm	15	15	15	15	15
e	Aansluiting expansievat (knel)	mm	3/8"	3/8"	3/8"	3/8"	3/8"

P-SERIE

TECHNISCHE SPECIFICATIES

TYPE	ATAG P-Serie						
	P20C	P27C	P35C	P20EC	P27EC	P35EC	
Type warmtewisselaar	iCon1	iCon1	iCon2	iCon1	iCon1	iCon2	
CE product identificatienummer(PIN)	0063CQ3634						
Land van bestemming	NL						
Bij aardgas (G25.3 / G20)							
Q _{min} minimale belasting cv & ww (Hi)	kW	4,5	4,5	6,2	4,5	4,5	6,2
Q _n nominale belasting cv (Hi)	kW	18,0	22,5	28,8	18,0	22,5	28,8
Q _r afgestelde belasting cv (Hi)	kW	18,0	19,8	23,4	18,0	19,8	23,4
Q _{min} minimale belasting cv & ww (Hs)	kW	5,0	5,0	6,9	5,0	5,0	6,9
Q _n nominal belasting cv (Hs)	kW	20,0	25,0	32,0	20,0	25,0	32,0
Q _{nw} nominal belasting ww (Hi)	kW	24,0	28,7	37,9	24,0	28,3	37,9
Q _{nw} nominale belasting ww (Hs)	kW	26,7	31,9	42,1	26,7	31,4	42,1
P _{min} minimaal vermogen cv (50/30°C)	kW	4,9	4,9	6,7	4,9	4,9	6,7
P _n nominaal vermogen cv (50/30°C)	kW	19,4	24,3	31,1	19,4	24,3	31,1
P _{min} minimaal vermogen cv (80/60°C)	kW	4,4	4,4	6,1	4,4	4,4	6,1
P _n nominaal vermogen cv (80/60°C)	kW	17,7	22,1	28,3	17,7	22,1	28,3
P _{ww} vermogen warm water	kW	23,5	28,1	37,1	25,4	30,0	40,1
Bij waterstof (H ₂) in aardgas							
Max. H ₂ in aardgas	%	30	30	20	30	30	20
Indicatie Ø inspuiter voor K-gas		565	565	635	565	565	635
Q _n nominale belasting cv (Hi) bij max H ₂ in G25.3	kW	16,4	20,5	-	16,4	20,5	-
Q _{nw} nominale belasting ww (Hi) bij max H ₂ in G25.3	kW	21,8	26,1	-	21,8	25,8	-
P _n nominaal vermogen cv (50/30°C) bij max H ₂ in G25.3	kW	17,7	22,2	-	17,7	22,2	-
P _n nominaal vermogen cv (80/60°C) bij max H ₂ in G25.3	kW	16,2	20,2	-	16,2	20,2	-
NO _x klasse EN15502-1		6					
O ₂ (vollast)	%	4,7					
CO ₂ (vollast)	%	9,0					
Toestelcategorie		B23, B23P*, B33, C13, C33, C43, C53, C63, C83, C93, C(10)3, C(12)3					
Rookgas temperatuurklasse		T100					
Rookgastemperatuur cv (80/60°C vollast)	°C	63					
Rookgastemperatuur cv (50/30°C vollast)	°C	34					
Rookgastemperatuur cv (36/30°C laaglast)	°C	30					
Tegendruk rookgasafvoer	Pa	108	153	191	109	151	148
Rookgas massastroom (vollast ww)	g/s	13	13	17	13		17
Gas categorie		I _{2EK}					
Gasdruk 2K / 2E	mbar	25 / 37					
Gas verbruik G25.3 (vollast ww)	m ³ /hr	2,9	3,45	4,56	2,9	3,4	4,56

* B23P is een toestel van het type B23 bedoeld om te worden aangesloten op een rookgasafvoersysteem dat ontworpen is om op hogere druk te werken







		ATAG P-Serie					
TYPE		P20C	P27C	P35C	P20EC	P27EC	P35EC
Stroomsoort	V/Hz	~ 230/50					
Beschermingsgraad volgens EN 60529		IPX4D (B22/B33 IPX0D)					
Nadraaitijd pomp cv	sec	60					
Nadraaitijd pomp ww	sec	20					
PMS waterdruk cv min./max.	bar	1 / 3					
Maximale aanvoertemperatuur	°C	85					
Restopvoerhoogte cv	kPa	20	20	20	20	20	20
PMW waterdruk ww min./max.	bar	0,5 / 8					
WW temperatuur instelling (Tin=10°C)	°C	60	60	60	60	60	60
Tapdrempel	l/min	1,5					

ErP specificaties volgens Europese Richtlijn 2013/813/EU

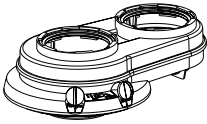
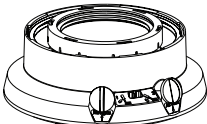
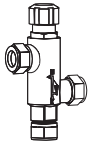
		ATAG P-Serie					
Type		P20C	P27C	P35C	P20EC	P27EC	P35EC
Opgegeven profiel ww		XL	XL	XXL	XL	XXL	XXL
Seizoensgebonden rendementsklasse cv		A	A	A	A	A	A
Rendementsklasse ww		A	A	A	A	A	A
Pn	kW	18	22	28	18	22	28
QHE jaarlijkse energie consumptie	GJ	58	72	92	58	72	92
AEC jaarlijks elektriciteitsverbruik	kWh	53	54	52	57	57	52
AFC jaarlijks brandstof verbruik	GJ	17	17	21	16	20	20
ηs Seizoensgebonden rendement cv	%	93	94	94	93	94	94
ηWH rendement ww	%	85	87	90	91	94	96
LWA geluidsniveau, binnen	dB	46	46	48	46	46	48
P4 nominale output (80/60°C)	kW	17,6	22,1	28,3	17,6	22,1	28,3
P1 30% van nominale output (36/30°C)	kW	5,9	7,4	9,5	5,9	7,4	9,5
η4 rendement bij nominale belasting (GCV)	%	87,9	88,3	88,6	87,9	88,3	88,6
η1 rendement bij 30% van de nominale belasting (GCV)	%	98,5	99,2	99,0	98,5	99,2	99,0
elmax	kW	0,048	0,039	0,038	0,048	0,039	0,038
elmin	kW	0,025	0,025	0,035	0,025	0,025	0,035
PSB	kW	0,004	0,004	0,004	0,004	0,004	0,004
Pstby warmteverlies	kW	0,047	0,047	0,047	0,047	0,047	0,047
Qelec dagelijks elektrisch energieverbruik ww	kWh	0,241	0,246	0,237	0,262	0,262	0,236
Qfuel dagelijks gas energieverbruik ww	kWh	22,813	22,090	27,346	20,724	25,678	25,150

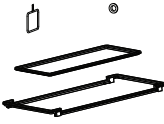
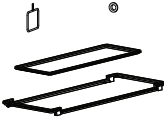
P-SERIE

ACCESSOIRES

AFBEELDING	NAAM	TOELICHTING	ARTIKELNUMMER
	Aansluitadapter rookgasafvoer Aansluitadapter parallel ø80/80mm.	Met meetpunten.	RA10T0P0
	Aansluitadapter concentrisch ø80/125mm.	Met meetpunten. Zie hoofdstuk 10 Duopass voor alle rookgasafvoerdelen	RA10C0P0
	Thermostatisch mengventiel voor niet-ATAG zonneboilers	Indien de ATAG P-Serie combiketel als naverwarmer voor een andere dan een CBSolarII of EcoNormII standaard zonneboiler functioneert, vóór de ketel een thermostatisch mengventiel plaatsen.	S4312500
	Thermostaten		Zie hoofdstuk 9
	Buitenvoeler ARZ55		ARZ0055U
	Onderhoudssets iCon wisselaars Onderhoudsset iCon1	Complete set met wisselaarpakkingen voor eenonderhoudsbeurt (P20C, P27C, P20EC, P27EC)	S4867900
	Onderhoudssets iCon wisselaars Onderhoudsset iCon2	Complete set met wisselaarpakkingen voor eenonderhoudsbeurt (P35C, P35EC)	S4868000
	Servicekoffer ATAG P-Serie	Koffer met de meest noodzakelijke onderdelen voor eerste hulp bij koude-klachten. Voor alle i Zone-Serie ketels.	S5061900
	Montageframe P-Serie	Voor het wegwerken van leidingen achter het toestel	AA08600U
	Afdekkap ketelaansluitingen P-Serie	Voor het wegwerken van leidingen onder het toestel. Joint cover.	AA09900U

REGELINGEN

THERMOSTATEN



REGELINGEN | OVERZICHT

OVERZICHT

Door een ruimteregeling van ATAG te kiezen wordt een perfecte balans verkregen tussen uw warmtebehoefte en de warmte die de ATAG CV-ketel produceert. Hierdoor ontstaat een zeer gelijkmatige ruimtetemperatuur. Uitgangspunt voor ATAG regelingen is dat deze zelfstandig het woonklimaat regelen met nadruk op comfort en energiebesparing.

ATAG ONE

Slimme thermostaat



ATAG ONE ZONE

Slimme thermostaat, verbindt cv-ketel met (meng-)groepregeling, ruimteregelaar en Energy warmtepomp



ATAG CUBE

Elektronische kamerthermostaat



ATAG CUBE RF

Draadloze kamerthermostaat; ontvanger 3319120 Gateway RF noodzakelijk



ATAG NEOZ

High-tech modulerende klokthermostaat



ROUND MODULATION

Kamerthermostaat



BRAINZ

Klokthermostaat



MADZ

Menggroepregelaar voor toepassing op de ATAG QR-Serie



REGELINGEN | COMBINATIES

COMBINATIEMOGELIJKHEDEN

VERWARMINGSTOE- STEL	REGELING	ARTIKELNUMMER:	One Zone	Cube	Cube RF	Neoz	One	BrainZ	"Honeywell Round Modulation (EaZy)"	Siemens QAA55	"Andere Open Therm"	Aan Vuit, batterij gevoed	Zone Manager	Zone Manager Light	MaxZ	Extern Open therm	Clip-in	
			AAONEZ1Z AAONEW1Z	AACUBE0U	3319649	3319471	AAONE00U AAONEW0U	AR20095U	ARZ0025U	AA21000U								
		A-Serie tot 4/2009	-	-	-	-	-	-	-	-	-	✓	-	-	-	-	-	-
		A-Serie (Z-ready) vanaf 4/2009	-	-	-	-	✓ (met BCU)	-	✓	-	✓	✓	-	-	-	✓	-	-
		E-Serie tot 8/2009	-	-	-	-	-	-	-	-	-	✓	-	-	-	-	-	-
		E-Serie (Z-ready) vanaf 8/2009	-	-	-	-	✓ (met BCU)	-	✓ (vanaf 2-2013)	-	✓ (vanaf 2-2013)	✓	-	-	-	✓ (vanaf 2-2013)	-	-
		i-Serie tot 04/2019	-	-	-	-	✓	-	✓	-	✓	✓	✓	✓	-	✓	-	-
		i-Serie (Zone) vanaf 04/2019	✓	✓	-	✓	-	-	✓	-	✓	✓	✓	-	-	✓	-	-
		P-Serie	✓	✓	-	✓	-	-	✓	-	✓	✓	✓	-	-	✓	-	-
		Q-Serie tot 8/2009	-	-	-	-	-	-	-	-	-	✓	-	-	-	-	-	-
		Q-Serie (Z-ready) vanaf 8/2009	-	-	-	-	✓ (met BCU)	✓	✓ (vanaf 4-2013)	-	✓ (vanaf 4-2013)	✓	-	-	-	✓	-	-
		Q-CC tot 8/2009	-	-	-	-	-	-	-	-	-	✓	-	-	-	-	-	-
		Q-CC (Z-ready) vanaf 8/2009	-	-	-	-	✓ (met BCU)	✓	✓ (vanaf 4-2013)	-	✓ (vanaf 4-2013)	✓	-	-	-	✓	-	-
		Q-Solar	-	-	-	-	-	-	-	-	-	✓	-	-	-	-	-	-
		QR-Serie (incl. QR-CC & QR-Solar)	-	-	-	-	✓ 2X (met BCU)	✓ 2X	-	✓ 3X	✓ 2X	✓ 2X	✓	-	-	✓	✓ max. 3x	-
		XL-Serie	-	-	-	-	-	✓	✓	-	✓	✓	-	-	✓	✓	-	-
		Energion M Hybrid	✓ (vanaf Q2 -2019)	✓	✓	✓	-	-	-	-	-	✓	✓	✓	-	-	-	-
		Energion M All Electric	✓ (vanaf Q2 -2019)	✓	✓	✓	-	-	-	-	-	✓	✓	✓	-	-	-	-

* BCU apart bij bestellen artnr: AA02204U

REGELINGEN | ONE

OMSCHRIJVING

- **ALLEEN GESCHIKT VOOR QR, QR-CC, QR-SOLAR**
- Elektronische, modulerende, slimme thermostaat.
- Leverbaar in de versies zwart en wit.
- ATAG One levert een bijdrage om de dagelijkse bedrijfsvoering van de installateur nóg efficiënter maken.
- Eenvoudig en snel te installeren en in te stellen.
- Online database met klantgegevens, geregistreeerde ATAG One thermostaat en ATAG CV-ketel. Een klant sneller en efficiënter dan gewoonlijk van dienst te zijn.
- Altijd beschikken over de laatste stand van zaken m.b.t. situatie cv-ketel en preventief acteren bij mogelijke storingen.
- Mogelijkheid om via ATAG One eenvoudig meerdere keren in contact te komen met de eindgebruiker. Van het registreren van de cv-ketel tot en met het plannen van een afspraak. Daarnaast altijd beschikken over de laatste ketelinformatie.

De voordelen voor de eindgebruiker:

- Comfort: Gemakkelijk op afstand regelen van de kamertemperatuur via tablet en/ of smartphone
- Intelligent: Vooraf op de hoogte gebracht worden van mogelijke storingen
- Contact: Direct contact mogelijk met de installateur



TECHNISCHE SPECIFICATIES

Voedingsspanning	Over bus (volgens EN 60730)
Nominale spanning	< 42V
Vermogensopname	< 1W
Communicatieprotocol (bus)	OpenTherm
Omgevingstemperatuur	0...50 °C
Opslagtemperatuur	0...50 °C
Beschermingsgraad vlgs EN 60524	IP
Beschermingsgraad vlgs EN 60730	III
Software-klasse	A
Emissie	EN55014-1; EN61000-3-2; EN61000-3-3
Immuniteit	EN55014-2; EN60335-1
EMC	EN301489-1; EN301489-3
EG-Conformiteit	89/336/EEG
Wi-fi snelheid	802.11 b/g
Behuizingsmateriaal	Aluminium en krasvast kunststof
Electrische aansluiting	2-draads met schroefklemmen
Aanbevolen aansluitkabel	afgeschermd 0,6 mm Ø, 2-aderig
Maximaal toegestane kabellengte	50 m
Gegevensopslag en gangreserve vanaf levering	min. 5 jaar
Temperatuurbereik	0 - 40°C
Nauwkeurigheid temperatuur	0,5 °C
Temperatuureenheid	°C of °F
Nauwkeurigheid tijd	max. 3 minuten (korte termijn fluctuaties)
Afmetingen (bxhxd)	102 x 102 x 18 mm
Afmetingen verpakking (bxdxh)	140 x 142 x 40 mm
Gewicht	ca. 200 g
Talenpakket	NL / D / GB / F / I
ErP specificaties volgens Europese Richtlijn 2013/813/EU	
Energieklasse	VI
Bijdrage energieefficiëntie	4%
Artikelnummer ATAG One zwart	AAONE00U
Artikelnummer ATAG One wit	AAONEW0U
Excl. Boiler Connection Unit (BCU) voor aansluiting op ATAG QR-Serie, CR-CC en QR-Solar	
Boiler Connection Unit (BCU)	AA02204U

REGELINGEN | ONE ZONE

OMSCHRIJVING

- **ALLEEN GESCHIKT VOOR i-SERIE, P-SERIE EN ENERGION WARMTEPOMPEN**
- Elektronische, modulerende, slimme thermostaat. Verbindt cv-ketel met (meng-) groepregeling, ruimteregelaar en Energion warmtepomp.
- Woningautomatisering: Apple Homekit, Amazon Alexa en Google Home
- Voordelen voor eindgebruiker en installateur door bediening en uitlezing op afstand
- Eenvoudige bediening via touch-display, optioneel in zwart of wit
- Zelflerende stooklijnaanpassing en schakeltijdoptimalisatie via geïntegreerde ruimtesensor
- Extra programmeeropties via een extra apparaat (smartphone, pc, tablet): wekelijkse programma's, vakantiefunctie, verwarmingstijdverlenging en schoorsteenmodus, enz.
- Ketelaansluiting via 2-draads busaansluiting, vorstbeveiliging per verwarmingscircuit
- Automatische, gratis software-updates
- Externe bediening / toegang via een internet / WiFi-verbinding
- Preventief storingsbericht
- Afstandsbedieningfuncties, b.v. opvragen / wijzigen van kamertemperatuur of bedrijfsmodi (via smartphone app.)
- Neemt contact op met de installateur, bijvoorbeeld voor onderhoud



TECHNISCHE SPECIFICATIES

Voedingsspanning	Over bus (volgens EN 60730)
Nominale spanning	< 42V
Vermogensopname	< 1W
Communicatieprotocol (bus)	ATAG Zone
Omgevingstemperatuur	0...50 °C
Opslagtemperatuur	0...50 °C
Beschermingsgraad vlgs EN 60524	IP
Beschermingsgraad vlgs EN 60730	III
Software-klasse	A
Emissie	EN55014-1; EN61000-3-2; EN61000-3-3
Immunititeit	EN55014-2; EN60335-1
EMC	EN301489-1; EN301489-3
EG-Conformiteit	89/336/EEG
Wi-fi snelheid	802.11 b/g
Behuizingsmateriaal	Aluminium en krasvast kunststof
Electrische aansluiting	2-draads met schroefklemmen
Aanbevolen aansluitkabel	afgeschermd 0,6 mm Ø, 2-aderig
Maximaal toegestane kabellengte	50 m
Gegevensopslag en gangreserve vanaf levering	min. 5 jaar
Temperatuurbereik	0 - 40°C
Nauwkeurigheid temperatuur	0,5 °C
Temperatuureenheid	°C of °F
Nauwkeurigheid tijd	max. 3 minuten (korte termijn fluctuaties)
Afmetingen (bxhxd)	102 x 102 x 18 mm
Afmetingen verpakking (bxdxh)	140 x 142 x 40 mm
Gewicht	ca. 200 g
Talenpakket	NL / D / GB / F / I
ErP specificaties volgens Europese Richtlijn 2013/813/EU	
Energieklasse	VI
Bijdrage energieefficiëntie	4%
Artikelnummer ATAG One Zone zwart	AAONEZ1Z
Artikelnummer ATAG One Zone wit	AAONEW1Z

REGELINGEN | CUBE

OMSCHRIJVING

- **ALLEEN GESCHIKT VOOR i-SERIE, P-SERIE EN ENERGION WARMTEPOMPEN**
- Elektronische zwakstroom kamerthermostaat
- ATAG Zone compatibel
- Communicatief & modulerend
- Combineerbaar tot en met 6 zones
- Gemakkelijke 4-knops bediening
- 'Brander/warmtepomp actief' indicatie d.m.v. vlamsymbool
- Achtergrondverlichting bij bediening
- Instelbaar per 0,5 graad
- Storingsmelding op scherm
- In-/uitschakelen van klokprogramma
- Handmatige functie
- Schakelen warmtepomp naar koelfunctie



TECHNISCHE SPECIFICATIES

Voedingsspanning	Over bus
Nominale spanning	8 - 24V = max.
Vermogensopname	6mA
Communicatieprotocol (bus)	ATAG zone bus
Beschermingsgraad vlg EN 60524	IP30
Beschermingsgraad vlg EN 60730	III
Wi-fi snelheid	nnb
Behuizingsmateriaal	Aluminium en krasvast kunststof
Electrische aansluiting	2-draads met schroefklemmen
Aanbevolen aansluitkabel	afgeschermd 0,6 mm Ø, 2-aderig
Maximaal toegestane kabellengte	50 m
Temperatuurbereik	0 - 40°C
Nauwkeurigheid temperatuur	0,1 °C
Temperatuureenheid	°C
Instelnauwkeurigheid	0,5 °C
Weergave	alphanumerieke weergave met symbolen
Afmetingen (bxhxd)	93 x 88 x 24 mm
Taal	GB
ErP specificaties volgens Europese Richtlijn 2013/813/EU	
Energieklasse	V
Bijdrage energieefficiëntie	3%
Artikelnummer	AACUBE0U

REGELINGEN | CUBE RF

OMSCHRIJVING

- **ALLEEN GESCHIKT VOOR i-SERIE, P-SERIE EN ENERGION WARMTEPOMPEN**
- Ontvanger Gateway RF noodzakelijk 3319120
- Draadloze kamerthermostaat; • ATAG Zone compatibel
- Communicatief & modulerend
- Combineerbaar tot en met 6 zones
- Gemakkelijke 4-knops bediening
- 'Brander/warmtepomp actief' indicatie d.m.v. vlamsymbool
- Achtergrondverlichting bij bediening
- Instelbaar per 0,5 graad
- Storingsmelding op scherm
- In-/uitschakelen van klokprogramma
- Handmatige functie
- Schakelen warmtepomp naar koelfunctie



TECHNISCHE SPECIFICATIES

Voedingsspanning	2x AAA 1,5volt batterijen
Communicatieprotocol (bus)	ATAG zone bus
Beschermingsgraad	vlgs EN60524IP30
Beschermingsgraad	vlgs EN60730III
Behuizingsmateriaal	Aluminium en krasvast kunststof
Electrische aansluiting	2-draads met schroefklemmen
Aanbevolen aansluitkabel	afgeschermd 0,6 mm Ø, 2-aderig
Maximaal toegestane kabellengte	50 m
Temperatuurbereik	0 - 40°C
Nauwkeurigheid temperatuur	0,1 °C
Temperatuureenheid	°C
Instelnauwkeurigheid	0,5 °C
Weergave	alphanumerieke weergave met symbolen
Afmetingen (bxhxd)	93 x 88 x 24 mm
Taal	GB
ErP specificaties volgens Europese Richtlijn 2013/813/EU	
Energieklasse	V
Bijdrage energieefficiëntie	3%
Artikelnummer	3319649
Ontvanger Gateway RF (noodzakelijk)	3319120
Excl. Boiler Connection Unit (BCU) voor aansluiting op ATAG QR-Serie, CR-CC en QR-Solar	
Boiler Connection Unit (BCU)	AA02204U

REGELINGEN | NEOZ

OMSCHRIJVING

- **ALLEEN GESCHIKT VOOR i-SERIE, P-SERIE EN ENERGION WARMTEPOMPEN**
- High-tech modulerende klokthermostaat
- Groot kleurendisplay met duidelijke weergave
- Modulerend met ATAG Zone BUS-communicatie
- Met draai-druk knop te bedienen voor optimale eenvoud
- Instelbaar per halve graad
- Met klokprogramma, handmatige functie & haardmodus
- Omschakelmogelijkheden van Verwarmen naar Koelen voor warmtepompen
- Toegang tot technisch menu voor installateur met toegangscode



TECHNISCHE SPECIFICATIES

Voedingsspanning	Over bus
Nominale spanning	8 - 24V = max.
Vermogensopname	≤ 35mA
Communicatieprotocol (bus)	ATAG zone bus
Behuizingsmateriaal	Krasvast kunststof
Electrische aansluiting	Tweedraads signaalkabel in schroefklemmen
Aanbevolen aansluitkabel	0,5mm ²
Maximaal toegestane kabellengte	50m
Temperatuurbereik	0 - 50°C
Nauwkeurigheid temperatuur	+/- 0,5°C
Temperatuureenheid	°C
Instelnauwkeurigheid	0,5 °C
Weergave	TFT scherm met hoge resolutie
Afmetingen (bxhxd)	134x96x21mm
Taal	EN / NL / FR / IT / DE
ErP specificaties volgens Europese Richtlijn 2013/813/EU	
Energieklasse	V
Bijdrage energieefficiëntie	3%
Artikelnummer	3319471

REGELINGEN | ROUND MODULATION

OMSCHRIJVING

- **GESCHIKT VOOR i-SERIE, P-SERIE CV-KETELS**
- Elektronische, modulerende, zwakstroom kamerthermostaat
- Beproefd eenvoudige bediening door draaibare instelring
- Modulerend volgens buscommunicatie
- Buscommunicatie (OpenTherm), voor nog meer comfort en regelprecisie
- Verlicht uitleesvenster met weergave van de kamertemperatuur (thermometerfunctie)
- Op een halve graad nauwkeurig instelbaar
- Brander "aan" indicatie met vlamsymbool
- Mogelijkheid van storingsmelding via uitleesvenster
- Geen batterijen nodig, voeding via buscommunicatieverbinding
- Zwakstroom, 2-draads aansluiting polariteitsonafhankelijk.
- Optimaal Comfort stand*



De Round Modulation toont standaard de gemeten kamertemperatuur en tijdens het bedienen de ingestelde temperatuur. De Round Modulation heeft een OPc-stand (Optimaal Comfort), waarbij er -bij een klein verschil tussen gewenste en actuele temperatuur- een hogere watertemperatuur door de leidingen stroomt. Dit is ideaal voor verwarmingstoepassingen met oude radiatoren, convectoren of situaties waarbij de bewoners gewend zijn aan stralingswarmte.

TECHNISCHE SPECIFICATIES

Voedingsspanning	Zwakstroom over bus	
Communicatieprotocol (bus)	OpenTherm	
Instelbereik	5°...35°C	
Nauwkeurigheid	0,5°C	
Omgevingstemperatuur	0...40 °C	
Opslagtemperatuur	- 10 ... 55 °C	
Relatieve vochtigheid	0...90% niet condenserend, niet corrosief	
Kleur behuizing	wit	
Electrische aansluiting	2-draads met schroefklemmen	
Aanbevolen aansluitkabel	0,15...0,75 mm Ø, 2-aderig	
Maximaal toegestane kabellengte	50 m (Rmax = 2x 5 Ohm)	
Polariteit	ongevoelig	
Keuring	Voldoet aan EC-richtlijnen (Laagspanning en EMC)	
Weergave	Verlicht LCD scherm met alphanumerieke weergave en symbolen	
Afmetingen (øxd)	ø85 x 30 mm	
Afmetingen verpakking	97 x 97 x 50 mm	
Gewicht	ca. 80 g	
Talen	Universeel (Documentatie: NL)	
ErP specificaties volgens Europese Richtlijn 2013/813/EU		
Energieklasse	V	In combinatie met buitenvoeler: VI
Bijdrage energieefficiëntie	3%	In combinatie met buitenvoeler: 4%
Artikelnummer	ARZ0025U	

REGELINGEN | BRAINZ

OMSCHRIJVING

- **ALLEEN GESCHIKT VOOR QR, QR-CC EN QR-SOLAR**
- ATAG microprocessorgestuurde, weersafhankelijke regeling voor modulerende ketelregeling. Met aangesloten buitenvoeler weersafhankelijke regeling
- Eenvoudige bediening met "drukken en draaien"
- Zelflerende stooklijnaanpassing en schakeloptimalisering met ingebouwde ruimtesensor
- Weergave van datum, tijd, ruimtetemperatuur, bedrijfsstatus, storingsmelding, schakeltijden, berekende en ingestelde temperatuur op LCD display
- Programmeermogelijkheden van 3 klokprogramma's voor verwarming en warm water. 7-Dagenprogramma met kopieerfunctie, vakantieprogramma. Temperatuurinstelling warm water mogelijk met aangesloten elektronische boilervoeler, geïntegreerd anti-legionellaprogramma.
- Automatische omschakeling van zomer- naar wintertijd en droogstookfunctie voor nieuwe vloerverwarming
- 15 talen
- Uitgevoerd als kamerthermostaat voor wandmontage en 2-draadsaansluiting
- Buitenvoeler ARZ55 is apart te bestellen



TECHNISCHE SPECIFICATIES

Voedingsspanning	Over bus (volgens EN 60730)
Vermogensopname	Afhankelijk van aangesloten cv-ketel
Communicatieprotocol (bus)	Z-ready
Omgevingstemperatuur	0...50 °C
Opslagtemperatuur	-25...60 °C
Beschermingsgraad vlg EN 60529	IP 30
Beschermingsgraad vlg EN 60730	III
Getest naar	VDE 60 730
Behuizingsmateriaal	ABS antistatisch
Electrische aansluiting	2-draads met schroefklemmen, polariteitsongevoelig
Aanbevolen aansluitkabel	afgeschermd 0,6 mm Ø, 2-aderig
Maximaal toegestane kabellengte	50 m
Gegevensopslag en Schakeltijdengangreserve	
vanaf levering	min. 5 jaar
Nauwkeurigheid klok	± 2 s/dag
Weergave	alphanumerieke tekstweergave met symbolen
Afmetingen (bxhxd)	90 x 138 x 28 mm
Gewicht	ca. 150 g
Talenpakket	NL / F / GB / IT / DE / ES / PT / HU / CZ / PL / RO / TR / S / N / RU
ErP specificaties volgens Europese Richtlijn 2010/30/EU	
Energieklasse	V In combinatie met buitenvoeler: VI
Bijdrage energieefficiëntie	3% In combinatie met buitenvoeler: 4%
Artikelnummer	ARZ0095U

REGELINGEN | MADZ

OMSCHRIJVING

- **ALLEEN GESCHIKT VOOR QR-SERIE**
- ATAG microprocessorgestuurde, weersafhankelijke regeling voor modulerende ketelregeling. Met aangesloten buitenvoeler weersafhankelijke regeling
- Aansturing van één directe groep en twee menggroepen en één boilerpomp en drie variabele ingangen en twee variabele uitgangen
- Mogelijkheid voor parallelbedrijf van menggroep en boilergroep
- Weergave van datum, tijd, ruimtetemperatuur, bedrijfsstatus, storingsmelding, schakeltijden, berekende en ingestelde temperatuur op verlicht LCD display
- Programmeermogelijkheden van 3 klokprogramma's voor verwarming en warm water. 7-Dagenprogramma met kopieerfunctie, vakantieprogramma. Temperatuurinstelling warm water mogelijk met aangesloten elektronische boilervoeler, geïntegreerd anti-legionellaprogramma.
- Over variabele in- en uitgangen is zonsysteem, externe warmtebron, bufferboiler en circulatiepomp WW te schakelen
- Automatische omschakeling van zomer- naar wintertijd en droogstookfunctie voor nieuwe vloerverwarming
- MadQBrain RS (optie) voor afstandsbediening en/of ruimteregeling
- Uitbreidbaar tot 5 MadZ regelaars
- incl. 2 aanlegvoelers.
- Uitsluitend voor wandmontage: Wandmontagekast AA1OQ05U of AA1OZ05U bestellen. Buitenvoeler en boilervoeler zijn apart te bestellen



TECHNISCHE SPECIFICATIES

Aansluitmogelijkheden	1 Directe groep
	2 Menggroepen
	1 Boilerpomp
	3 variabele ingangen
	2 variabele uitgangen
Voedingsspanning	230 V~ +6/-10%
Frequentie	50 - 60 Hz
Vermogensopname	max. 5,8 VA
Communicatieprotocol (bus)	OpenTherm
MadZ/Kessel	
Communicatieprotocol (bus)	RS T2B voor aansluiting randapparatuur
MadZ/MadQBrain	(meerdere MadZ, MadQBrain RS)
Omgevingstemperatuur	0...60 °C
Opslagtemperatuur	-25...60 °C
Beschermingsgraad vlg EN 60730	II
Beschermingsgraad vlg EN 60529	IP 40
Software-klasse	A
Radiobescherming	EN 60730 EMV
Stoorgevoeligheid	EN 60730
EG-Conformiteit	89/336/EEG
Gegevensopslag en schakeltijden- gangreserve vanaf levering	min. 5 Jaar
Nauwkeurigheid klok	± 2 s/dag
Weergave	alphanumerieke tekstweergave met symbolen en verlichting na toetsbediening
Electrische aansluiting ketel	2-draads met schroefklemmen, polirateitsongevoelig
Stroom	6A
Apparaatbeveiliging	6,3 A traag
Behuizingsmateriaal	ABS antistatisch
Afmetingen (bxhxd)	144 x 96 x 75 mm
Gewicht	550 g
Talenpakket	NL / F / GB / IT / DE / ES / PT / HU / CZ / PL / RO / TR / S / N
ErP specificaties volgens Europese Richtlijn 2013/813/EU	
Energieklasse	V In combinatie met buitenvoeler: VI
Bijdrage energieefficiëntie	3% In combinatie met buitenvoeler: 4%
Artikelnummer	AG1MZ05U

REGELINGEN | ACCESSOIRES







ACCESSOIRES

AFBEELDING	NAAM	TOELICHTING	ARTIKELNUMMER
	BCU Adapter (Boiler Connection Unit)	voor aansluiting van de ATAG One op QR-Serie, QR-CC en QR-Solar	AA02204U
	MadQBrain RS afstandsbediening voor MadZ	Talenpakket NL / UK / FR / DE Uitsluitend in combinatie met MadZ	AG1BQ05U
	QAA55 ruimtethermostaat voor zoneregeling QR Serie	Digitale weergave, temperatuurinstelling d.m.v. draaiknop, instelling van bedrijfsmodus, afwezigheid en gebruik maken van klokprogramma QR zoneregeling.	AA21000U
	Opbouwkast MadZ	Voor wandmontage van MadZ regelaar. Inbouwset is niet nodig.	AA10Q05U
	Opbouwkast WG500 MadZ	Stofdichte opbouwkast voor wandmontage van MadZ regelaar. Inbouwset is niet nodig.	AA10Z05U
	ARV20 buitenvoeler MadZ	Buitenvoeler (extra) voor MadZ Menggroep voor het weersafhankelijk regelen van 1 specifieke menggroep. ErP energieklassen II	OP AANVRAAG
	Elektronische boiler voeler ø6 Mad	Alleen voor aansluiting op MadZ voor regeling van een boiler met boilerpomp.	AVB0605U
	ARZ55 buitenvoeler voor weersafhankelijke regeling	Voor aansluiting op ketelregeling ATAG ALEC-, P-, i, QR-, QR-CC-, QR-Solar- en XL-Serie. ErP energieklassen II.	ARZ0055U
	Elektronische boiler voeler	Voor aansturing van een boiler via een driewegklep zonder boilerthermostaat. Wordt gebruikt bij het aansluiten van een (vreemde) boiler op een ketel van de QR-Serie.	3905045

AFBEELDING	NAAM	TOELICHTING	ARTIKELNUMMER
	Cascade primaire set	Voor het koppelen van QR-ketels met stuurautomaatSiemens LMS in Cascade. Ook nodig indien QR ketels in bestaande Cascade met Q ketels (MCBA) opgenomen wordt	AA21600U
	Cascade secundaire set	Voor het koppelen van QR-ketels met stuurautomaatSiemens LMS in Cascade. Ook nodig indien QR ketels in bestaande Cascade met Q ketels (MCBA) opgenomen wordt	AA21700U
	Clip-in Basisset voor QR ketels		AA20800U
	Clip-in Uitbreidingsset voor QR ketels		AA20900U
	Aanlegvoeler QR		AA21500U
	Menggroep Module II i, P-serie en Enercion warmtepompen	Hydraulische eenheid voorzien van modulerendepompen, mengkleppen, regeling (Zone Manager)en aansluitingen voor het bedienen van 1 directe groep/zone en 1 gemengde groep/zone.	AA10600U
	Menggroep Module III i, P-serie en Enercion warmtepompen	Hydraulische eenheid voorzien van modulerende pompen, mengkleppen, regeling (Zone Manager) en aansluitingen voor het bedienen van 1 directe groep/zone en 2 gemengde groepen/zones.	AA10700U
	Directe Groep Module II i, P-serie en Enercion warmtepompen	Hydraulische eenheid voorzien van modulerende pompen, regeling (Zone Manager) en aansluitingen voor het bedienen van 2 directe groepen/zones.	AA10800U
	Directe Groep Module III i, P-serie en Enercion warmtepompen	Hydraulische eenheid voorzien van modulerende pompen, regeling (Zone Manager) en aansluitingen voor het bedienen van 3 directe groepen/zones.	AA10900U

REGELINGEN

ACCESSOIRES

AFBEELDING	NAAM	TOELICHTING	ARTIKELNUMMER
	Zone Manager i, P-serie en Energion warmtepompen	Regeleenheid voor het aansturen van max. 3 groepen/zones, waarvan max. 2 gemengde groepen/zones. Inclusief 6 clip-on NTC 10K sensoren met bekabeling en 2 kabels voor 3-wegkleppen.	AA11000U
	Zone Manager Light 2 i, P-serie en Energion warmtepompen	Aanstuureenheid van max. 2 stuks 230 Volt accessoires, zoals (zone-)pompen, actuators, etc.	AA11200U
	Zone Manager Light 4 i, P-serie en Energion warmtepompen	Aanstuureenheid van max. 4 stuks 230 Volt accessoires, zoals (zone-)pompen, actuators, etc.	AA22700U
	Zone Manager Light 6 i, P-serie en Energion warmtepompen	Aanstuureenheid van max. 6 stuks 230 Volt accessoires, zoals (zone-)pompen, actuators, etc.	AA22800U
	Gateway RF Energion warmtepompen	Draadloze ontvanger voor oa de CUBE RF, Buitenvoeler RF en Zone Manager Light RF.	3319120
	Repeater RF Energion warmtepompen	RF signaal versterker. Geschikt voor de Energionwarmtepompen	3319098
	Zone Manager Light RF Energion warmtepompen	Aanstuureenheid van max. 2 stuks 230 volt accessoires, zoals (zone-)pompen, actuators, etc.	3319122
	Buitenvoeler RF Energion warmtepompen	Draadloze buitenvoeler	3319091

ATAG
JOUW COMFORT ZONE

ROOKGASAFVOERSYSTEEM

DUOPASS

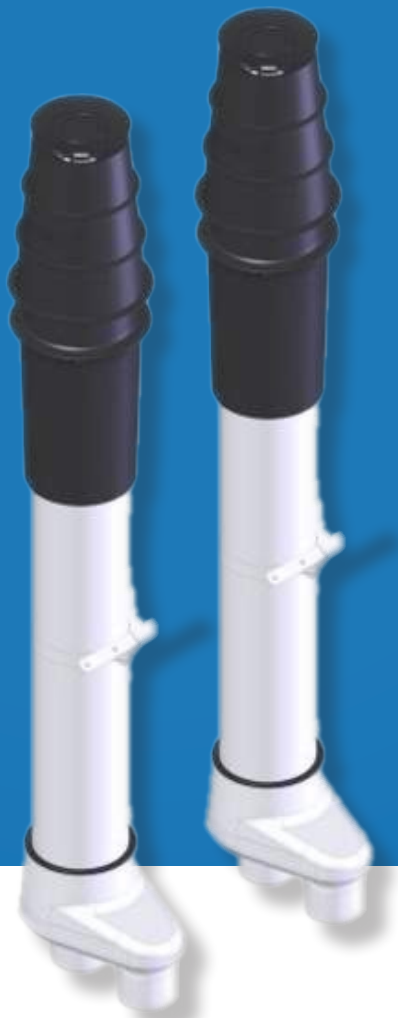



10 DUOPASS
ROOKGASAFVOER

DUOPASS

INTRODUCTIE

De ATAG Duopass is een rookgasafvoersysteem dat speciaal is ontworpen voor ATAG cv-ketels. Het systeem zorgt voor een veilige en efficiënte afvoer van rookgassen

VOORBEELD SYSTEEMSTICKER DUOPASS

Systemabgasanlage nach EN 14471		
Skoberne GmbH Ostendstraße 1		
D-64319 Pfungstadt		
		
Ⓢ Produktbezeichnung lt. EN 14471	Nennweite	Systembezeichnung/Typ
Ⓢ Product specification according to EN 14471	Nominal diameter	Type of system
Ⓢ Productomschrijving volgens EN 14471	Nominale diameter	Type systeem
Ⓢ Spécification de produit selon la norme EN 14471	Diamètre nominale	Type de système
Einwandige Abgasleitungen • Single wall flue pipes • Enkelwandige rookgaspijpen • Tuyaux de sortie de fumée simple paroi		
<input type="checkbox"/> T120 H1 OW 2 O20 E E L	D60 - 80	PP starr, schwarz - PP rigid, black - PP star, zwart - PP rigide, noir
<input type="checkbox"/> T120 H1 OW 2 O20 I E L	D60 - 80	PP starr, weiß - PP rigid, white - PP star, wit - PP rigide, blanc
<input type="checkbox"/> T120 H1 OW 2 O20 I E L	D100 - 250	PP starr, grau - PP rigid, grey - PP star, grijs - PP rigide, gris
<input type="checkbox"/> T120 H1 OW 2 O00 E E L0	D60 - 80	im Schacht - in the shaft - in de schacht - dans conduit d'évacuation PP flexibel, weiß - PP flexible, white - PP flexibel, wit - PP flexible, blanc
<input type="checkbox"/> T120 P1 OW 2 O00 E E L0	D110	im Schacht - in the shaft - in de schacht - dans conduit d'évacuation PP flexibel, weiß - PP flexible, white - PP flexibel, wit - PP flexible, blanc
Konzentrische Abgasleitungen • Concentric flue pipes • Concentrische rookgaspijpen • Tuyaux de sortie de fumée concentriques		
<input type="checkbox"/> T120 H1 OW 2 O00 E E L0	D60/100 - 250/350	Außenrohr Metall - Outer pipe metal - Buitenmantel metaal - Tuyau d'extérieur en métal
<input type="checkbox"/> T120 H1 OW 2 O00 E E L1	D60/100 - 80/125	Außenrohr Kunststoff - Outer pipe plastic - Buitenmantel kunststof - Tuyau d'extérieur en plastique
Installierte Nennweite - Installed diameter - Geïnstalleerde diameter - Diamètre installé D=		
Datum der Installation - Installation date - installatie datum - date d'installation:		
Installateur der Abgasanlage (Firma / Name) - Installer (Company/Name) :		
Installateur (Firma/Naam) - Installateur (Entreprise / Nom) :		

V.04 / 891128

BELANGRIJKE AANWIJZINGEN LUCHTTOEVOER- EN ROOKGASAFVOER

Het ATAG rookgasafvoersysteem is uitsluitend bedoeld en geschikt voor toepassing op ATAG cv-toestellen op aardgas of propaan. De maximale rookgastemperaturen van deze ATAG cv-ketels liggen beneden 70°C (vollast bij 80/60°C).

De goede werking kan nadelig beïnvloed worden door veranderingen of aanpassingen van het bedoelde gebruik. Eventuele garantieaanspraken vervallen als gevolg van dergelijke wijzigingen of het onjuist opvolgen van de regelgeving:

- **Afvoersysteem aangegeven op de typeplaat van de ketel (Afvoerklasse)**
- Wetgeving: Bouwbesluit
Het bouwbesluit bevat prestatie-eisen over opstelling, afvoer en uitmonding.
- NEN 2757; *bepalingsmethode voor afvoer*
- NEN 1087; *bepalingsmethode voor ventilatie en prestatie-eisen voor leidingwerk*
- NPR 3378 of NTR
- Plaatselijk geldende voorschriften;

Selecteer uitsluitend een systeem dat overeenkomt met de situatie en hanteer daarbij de huidige regelgeving.

De afvoersystemen die in dit document zijn beschreven zijn uitsluitend geschikt in combinatie met ATAG cv-toestellen met Gaskeurlabel HR, Gastec toestelkeuringscertificaat nr:

0063BQ3021, 0063BT3195, 0063BR3405 en 0063CM3648.

Stel het afvoersysteem samen met uitsluitend de onderdelen uit het ATAG-programma. Combinaties met andere merken of systemen zijn, zonder schriftelijke goedkeuring van ATAG Verwarming Nederland B.V., niet toegestaan. Elk opgeleverd systeem moet voorzien zijn van een systeemsticker (meegeleverd bij doorvoeren en schoorsteen-kappen, zie voorbeeld hiernaast). Het betreffende systeem moet daarop aangevinkt zijn en de sticker moet zichtbaar op het eerste rookgasafvoerdeel deel boven op de cv-ketel aangebracht zijn.

Alvorens met de installatie te beginnen, moet het beoogde tracé, rekening houdend met de plaats van de ravelingen, sparingen in wanden, vloeren, het dak en eventuele obstakels als balken, gordingen etc. worden ingemeten.

De sparingen in de onbrandbare vloeren moeten 20 mm groter zijn dan de uitwendige diameter van het kanaal. De sparingen in brandbare vloeren, wanden en daken moeten, in het geval ze vierkant zijn, 50 mm groter zijn dan de uitwendige diameter van het kanaal. In het geval van ronde sparingen moeten deze 100 mm groter zijn dan de uitwendige diameter van het kanaal.

Binnen het gebouw, en bij doorvoering door een wand of vloer waar de voorgeschreven brandwerendheid van de bouwconstructie nadelig beïnvloed wordt, moet er een omkokering toegepast worden volgens:

- Bouwbesluit
- Branddoorslag-brandoverslag (WBDBO).

Let op bij doorvoering door een wand of vloer dat de sterkte van de draagconstructie voldoende gewaarborgt blijft. Let op bij doorvoering (inspectieluik) indien nodig brandwerende maatregelen treffen met betrekking tot WBDBO.

Houd rekening met:

bij horizontale rookgasafvoer: 3° (5cm/m) afschot richting ketel
bij horizontale luchttoevoer van buiten: 1° (2cm/m) afschot naar buiten

Zie voor verdere informatie de volgende bladzijden.

DIMENSIONERING

Dimensionering afvoerkanaal / toevoerkanaal

De diameter wordt bepaald door de totale lengte, inclusief aansluitpijpen, verloop van het rookkanaal (zoals bij inmeten is vastgesteld) en het type toestel. Een te kleine diameter kan leiden tot storing. Zie de tabellen voor keuze van het systeem met de juiste diameter en NEN 2757. De tabellen tonen de maximale afvoerlengte bij verschillende keteltypen.

Toelichting op de tabellen:

Tweepijps afvoersysteem: maximale opgegeven lengte = afstand tussen toestel en dakdoorvoer A.
 Concentrisch afvoersysteem: maximale opgegeven lengte = afstand tussen toestel en dakdoorvoer B.
 Miniflex: maximale opgegeven lengte = afstand tussen toestel en dakdoorvoer C.

Opstellingsvoorbeelden met Duopass

 Alle opstellingen dienen conform het Bouwbesluit uitgevoerd worden.

Materiaallegenda:

RVS	Roestvaststaal
P	Polypropyleen kunststof
A	Aluminium
G	Gegalvaniseerd
PE	Polyethyleen
P/P	Polypropyleen/Plastic
P/A	Polypropyleen/Aluminium

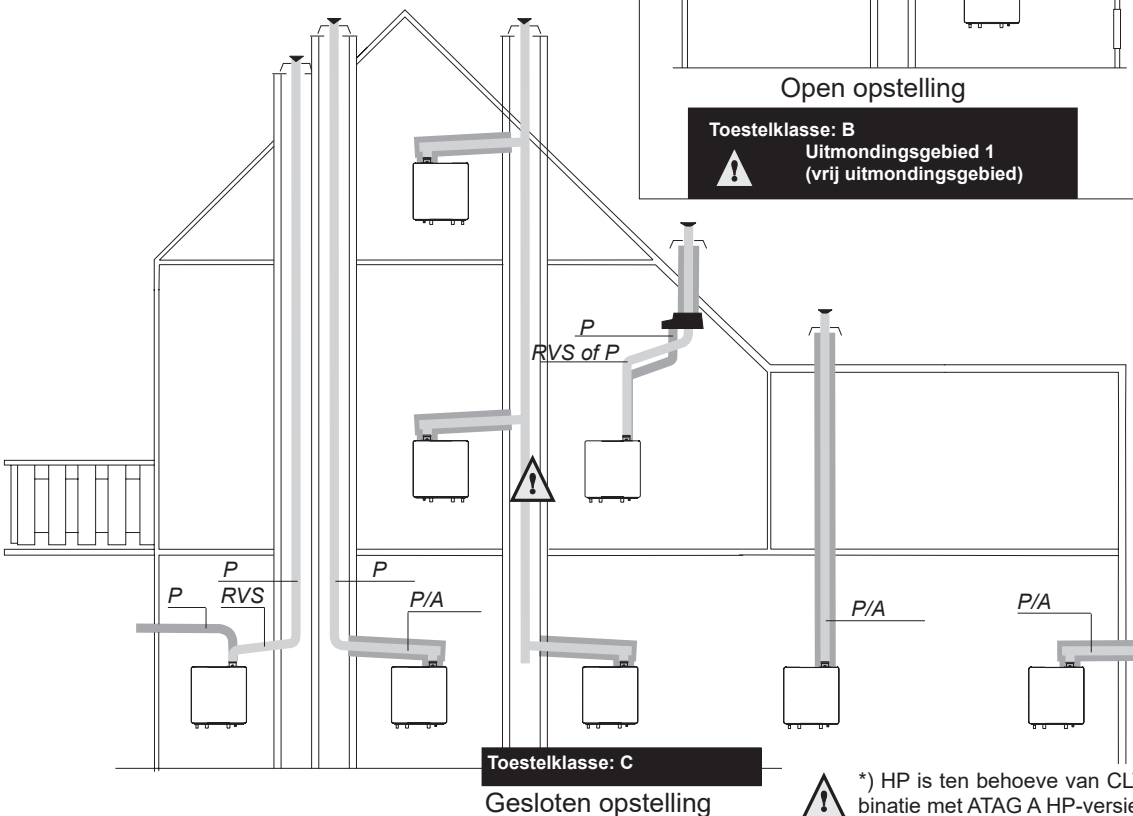
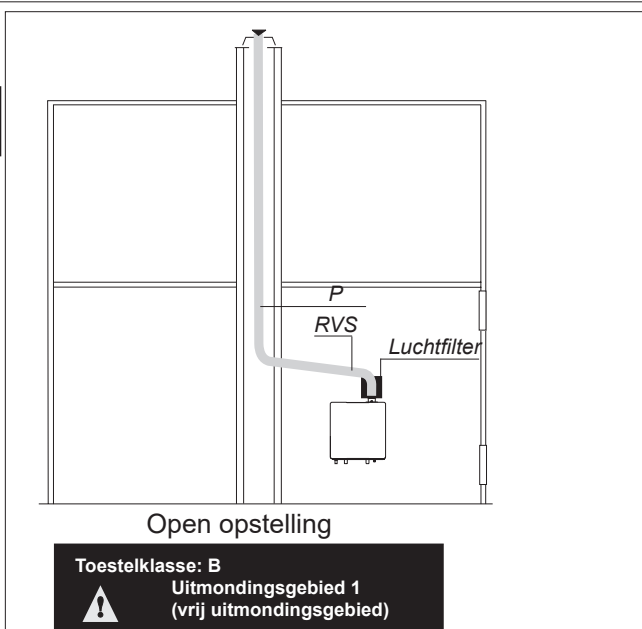

 *) HP is ten behoeve van CLV: uitsluitend in combinatie met ATAG A HP-versies. Zie hoofdstuk 3

Bij toepassing van bochten moet de opgegeven waarde achter elke bocht van de maximale rechte lengte afgetrokken worden. Zie rekenvoorbeeld.

Rekenvoorbeeld:

Een i36CZ met een concentrisch afvoersysteem $\varnothing 80/125$ mm heeft volgens de tabel een maximale rechte afvoerenlengte van 45m. In het toe te passen systeem moeten 2x een 45° bocht opgenomen worden. De maximale afvoerenlengte wordt dan: $45 - 2 \times 1,9 = 41,2$ m.

Zie ook de systeemvoorbeelden verder in dit document.

(KOMO/Gastec QA overeenkomst Q96/043-2 en G 08/97-2).

ATAG i-Serie en ATAG P-Serie

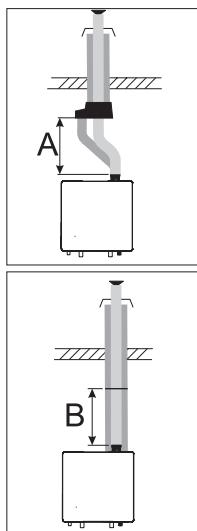

Dimensionering van de rookgasafvoer- en luchttoevoerleiding

Type		i32SZ	i28CZ P20C P27C	i36CZ P35C	i28ECZ P20EC P27EC	i36ECZ P35EC
Diameter concentrisch 60/100 (standaard uitvoering)						
Rechte lengte (B)	m	9	15	8	15	8
Weerstand 45°	m			-1,3		
Weerstand 87°	m			-1,9		
Diameter concentrisch 80/125*						
Rechte lengte (B)	m	45	50	45	50	40
Weerstand 45°	m			-1,9		
Weerstand 87°	m			-3		
Diameter parallel 80/80*						
Rechte lengte (A)	m	45	50	45	50	40
Weerstand 45°	m			-0,9		
Weerstand 87°	m			-1,4		

ATAG ALEC

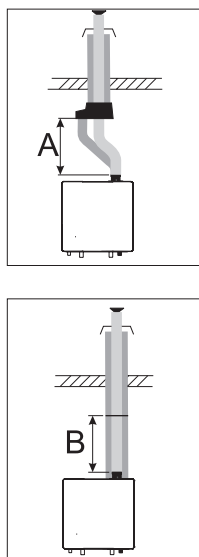

Tweepijps afvoersysteem + Schoorsteenvoeringen		
		A in m
E325EC E264EC	$\varnothing 80$ mm	Max. rechte lengte 80
		weerstandslengte 87° bocht
		weerstandslengte 45° bocht

Concentrisch afvoersysteem		
	B in m	B in m
E325EC E264EC	$\varnothing 60/100$ mm	$\varnothing 80/125$ mm
		Max. rechte lengte 80/125
		weerstandslengte 87° bocht
		weerstandslengte 45° bocht

Dimensionering rookgasafvoer / luchttoevoer E-Serie

DIMENSIONERING

ATAG QR-Serie

ATAG QR-CC

ATAG QR-Solar

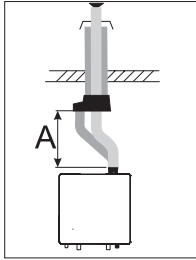

Tweepijps afvoersysteem + Schoorsteenvoeringen					
		ø80mm		ø100mm	
			A in m		A in m
15 kW		Max. rechte lengte 80	31	Max. rechte lengte 100	40
		weerstandslengte 87° bocht	-1,4	weerstandslengte 87° bocht	-2,1
		weerstandslengte 45° bocht	-0,9	weerstandslengte 45° bocht	-2
16-25 kW		Max. rechte lengte 80	31	Max. rechte lengte 100	40
		weerstandslengte 87° bocht	-1,4	weerstandslengte 87° bocht	-2,1
		weerstandslengte 45° bocht	-0,9	weerstandslengte 45° bocht	-2
26-38 kW		Max. rechte lengte 80	18	Max. rechte lengte 100	39
		weerstandslengte 87° bocht	-1,4	weerstandslengte 87° bocht	-2,1
		weerstandslengte 45° bocht	-0,9	weerstandslengte 45° bocht	-2
39-60 kW		Max. rechte lengte 80	6	Max. rechte lengte 100	18
		weerstandslengte 87° bocht	-1,4	weerstandslengte 87° bocht	-2,1
		weerstandslengte 45° bocht	-0,9	weerstandslengte 45° bocht	-2

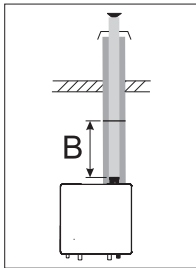

Concentrisch afvoersysteem						
	ø60/100mm		ø80/125mm		ø100/150mm	
		B in m		B in m		B in m
15 kW	Max. rechte lengte 60/100	12	Max. rechte lengte 80/125	31	Max. rechte lengte 100/150	40
	weerstandslengte 87° bocht	-1,9	weerstandslengte 87° bocht	-3	weerstandslengte 87° bocht	-1,7
	weerstandslengte 45° bocht	-1,3	weerstandslengte 45° bocht	-1,9	weerstandslengte 45° bocht	-1,3
16-25 kW	Max. rechte lengte 60/100	12	Max. rechte lengte 80/125	31	Max. rechte lengte 100/150	40
	weerstandslengte 87° bocht	-1,9	weerstandslengte 87° bocht	-3	weerstandslengte 87° bocht	-1,7
	weerstandslengte 45° bocht	-1,3	weerstandslengte 45° bocht	-1,9	weerstandslengte 45° bocht	-1,3
26-38 kW			Max. rechte lengte 80/125	13	Max. rechte lengte 100/150	34
			weerstandslengte 87° bocht	-3	weerstandslengte 87° bocht	-1,7
			weerstandslengte 45° bocht	-1,9	weerstandslengte 45° bocht	-1,3
39-60 kW			Max. rechte lengte 80/125	6	Max. rechte lengte 100/150	10
			weerstandslengte 87° bocht	-3	weerstandslengte 87° bocht	-1,7
			weerstandslengte 45° bocht	-1,9	weerstandslengte 45° bocht	-1,3

Dimensionering rookgasafvoer / luchttoevoer QR-Serie

SYSTEEMVOORBEELDEN

Systeemvoorbeeld 1 | Dakdoorvoer Concentrisch

Afvoerdiameter 80/125mm
100/150mm

Afvoerlengtes: zie tabel 10.5-7

Materiaal dakdoorvoer: RGA: P
LTV: Aluminium
zwart of rood

Materiaal pijpen: RGA: P
LTV: Aluminium wit

Diverse dakpannen voor dakdoorvoer leverbaar.

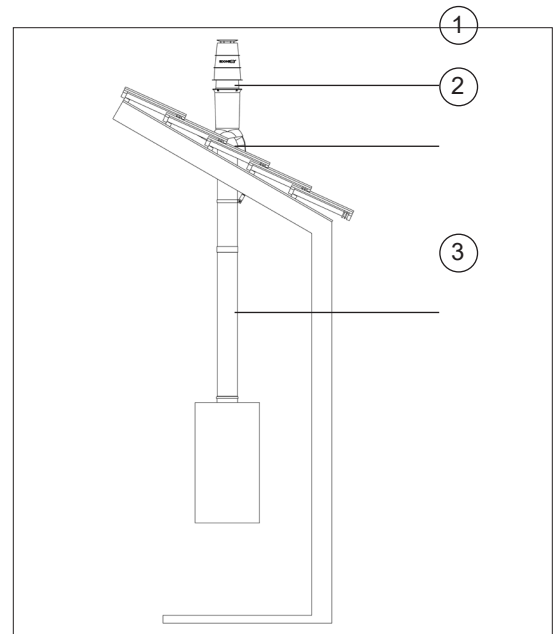

1 Positie	Omschrijving	80/125		100/150	
		Aantal	Art.nr.	Aantal	Art.nr.
1 Dakdoorvoer					
	DAKDOORVOER Ø80/125 ZWART D-P/G	1	RV12RPS0		
	DAKDOORVOER Ø80/125 ROOD D-P/G		RV12RPS1		
	DAKDOORVOER Ø100/150 D-P/G			1	RV15RPS0
2 Dakpannen					
	DAKPAN UNIV. 25-45° Ø125 ZWART D-LOODVRIJ	1	RA12RTP1		
	DAKPAN SNELDEK 25-45° Ø125 ZWART D-PE		RA12RTP0		
	DAKPAN UNIV. 25-45° Ø125 ROOD D-LOODVRIJ		RA12RTP2		
	DAKPAN UNIV. 25-45° Ø125 D-LOOD		RA12RTL0		
	DAKPAN 25-45°+REGENSCHAAL Ø150 D-LOOD			1	RA15RTP0
3 Concentrisch aansluitstuk met meetpunt					
A, E, QR	Concentrisch aansluitstuk ø80/125	1	AA1CA05U		
i Zone-serie	ADAPTER ø80/125	1	RA10C0P0		
Optie Bovendaks verlengstuk Zwart of Rood					
	VERL.STUK DAKD.V.125 ZWART L=500 D-P/A		RX000040		
	VERL.STUK DAKD.V.125 ROOD L=500 D-P/A		RC12NNP0		
Optie Pijp concentrisch PP/Aluminium					
	PIJP Ø80/125 X 250 MM D-P/A		RP12C2A0		
	PIJP Ø80/125 X 500 MM D-P/A		RP12C5A0		
	PIJP Ø80/125 X 1000 MM D-P/A		RP12CAA0		
	PIJP Ø80/125 X 2000 MM D-P/A		RP12CBA0		
	PIJP Ø100/150 X 250 MM D-P/A				RP15C2A0
	PIJP Ø100/150 X 500 MM D-P/A				RP15C5A0
	PIJP Ø100/150 X 1000 MM D-P/A				RP15CAA0
	PIJP Ø100/150 X 2000 MM D-P/A				RP15CBA0

Systeemvoorbeeld 2 | Dakdoorvoer Concentrisch, platdak

Afvoerdiameter 80/125mm
 100/150mm

Afvoerlengtes: zie tabel 10.5-7

Materiaal dakdoorvoer: RGA: P
 LTV: Aluminium
 zwart of rood

Materiaal pijpen: RGA: P
 LTV: Aluminium wit

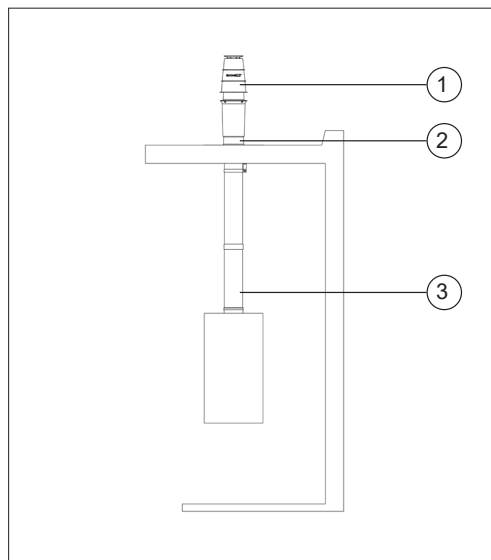

2 Positie	Omschrijving	80/125		100/150	
		Aantal	Art.nr.	Aantal	Art.nr.
1 Dakdoorvoer					
	DAKDOORVOER Ø80/125 ZWART D-P/G	1	RV12RPS0		
	DAKDOORVOER Ø80/125 ROOD D-P/G		RV12RPS1		
	DAKDOORVOER Ø100/150 D-P/G			1	RV15RPS0
2 Plakplaat					
	PLAKPLAAT DAKDOORV. Ø125 D-A	1	RA12RFA0		
	PLAKPLAAT DAKDOORV. Ø150 D-A			1	RX000050
3 Concentrisch aansluitstuk met meetpunt					
A,E,QR	Concentrisch aansluitstuk ø80/125	1	AA1CA05U		
i Zone-serie	ADAPTER ø80/125	1	RA10C0P0		
Optie Bovendaks verlengstuk					
	VERL.STUK DAKD.V.125 ZWART L=500 D-P/A		RX000040		
	VERL.STUK DAKD.V.125 ROOD L=500 D-P/A		RC12NNP0		
Optie Pijp concentrisch PP/Aluminium					
	PIJP Ø80/125 X 250 MM D-P/A		RP12C2A0		
	PIJP Ø80/125 X 500 MM D-P/A		RP12C5A0		
	PIJP Ø80/125 X 1000 MM D-P/A		RP12CAA0		
	PIJP Ø80/125 X 2000 MM D-P/A		RP12CBA0		
	PIJP Ø100/150 X 250 MM D-P/A				RP15C2A0
	PIJP Ø100/150 X 500 MM D-P/A				RP15C5A0
	PIJP Ø100/150 X 1000 MM D-P/A				RP15CAA0
	PIJP Ø100/150 X 2000 MM D-P/A				RP15CBA0

Systeemvoorbeeld 3 | Dakdoorvoer Concentrisch, tweepijpen aansluiting

Afvoerdiameter 80/80mm
100/100mm

Afvoerlengtes: zie tabel 10.5-7

Materiaal dakdoorvoer: RGA: RVS
LTV: Aluminium
zwart

Materiaal pijpen: RGA: P
LTV: Aluminium wit

Diverse dakpannen voor dakdoorvoer leverbaar.

Alle rookgasafvoerdelen die zich buiten de schacht of brandwerende omkoring bevinden moeten uitgevoerd zijn in RVS.

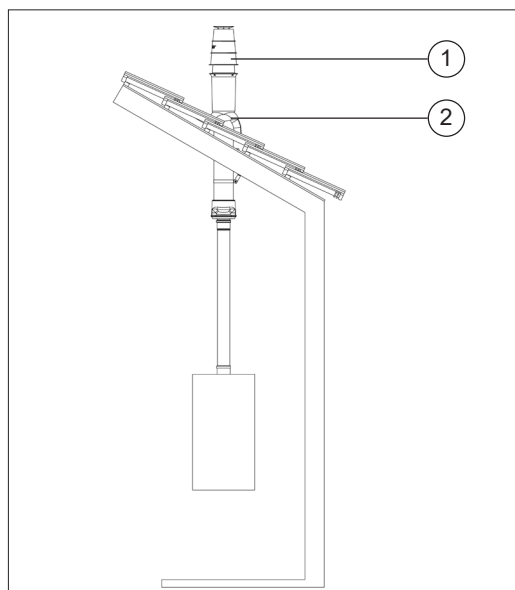

3 Positie	Omschrijving	2x 80		2x 100	
		Aantal	Art.nr.	Aantal	Art.nr.
1	Dakdoorvoer				
	DAKDOORVOER Ø80/125+BR.ST ZWART D-P/P	1	RV12RIS0	zie 80	
2	Dakpannen				
	DAKPAN UNIV. 25-45° Ø125 ZWART D-LOODVRIJ	1	RA12RTP1	zie 80	
	DAKPAN SNELDEK 25-45° Ø125 ZWART D-PE		RA12RTP0	zie 80	
	DAKPAN UNIV. 25-45° Ø125 ROOD D-LOODVRIJ		RA12RTP2	zie 80	
	DAKPAN UNIV. 25-45° Ø125 D-LOOD		RA12RTL0	zie 80	
Optie	Bovendaks verlengstuk				
	VERL.STUK DAKD.V.125 ZWART L=500 D-P/A		RX000040	zie 80	
	VERL.STUK DAKD.V.125 ROOD L=500 D-P/A		RC12NNP0	zie 80	
Optie	Pijp PP en RVS				
	PIJP Ø80 X 250 MM D-P		RP08N2P0		
	PIJP Ø80 X 500 MM D-P		RP08N5P0		
	PIJP Ø80 X 1000 MM D-P		RP08NAP0		
	PIJP Ø80 X 2000 MM D-P		RP08NBP0		
	PIJP Ø100 X 250 MM D-P				RP10N2P0
	PIJP Ø100 X 500 MM D-P				RP10N5P0
	PIJP Ø100 X 1000 MM D-P				RP10NAP0
	PIJP Ø100 X 2000 MM D-P				RP10NBP0
	PIJP Ø80 X 250 MM D-RVS		RP08N2I0		
	PIJP Ø80 X 500 MM D-RVS		RP08N5I0		
	PIJP Ø80 X 1000 MM D-RVS		RP08NAI0		
	PIJP Ø100 X 250 MM D-RVS				RP10NRI0
	PIJP Ø100 X 500 MM D-RVS				RP10N5I0
	PIJP Ø100 X 1000 MM D-RVS				RP10NAI0
Optie	Verlopen spie/mof				
	VERLOOP Ø80 X Ø100 D-P				RX102020
Optie	Verlopen spie/mof				
	VERLOOP Ø100 x Ø80 D-P				RR1008P0

Systeemvoorbeeld 4 | Dakdoorvoer Concentrisch, tweepijps met bochten

Afvoerdiameter 80/80mm

100/100mm

Afvoerlengtes: zie tabel 10.5-7

Materiaal dakdoorvoer: RGA: RVS
LTV: Aluminium

Materiaal pijpen: RGA: P
LTV: Aluminium wit

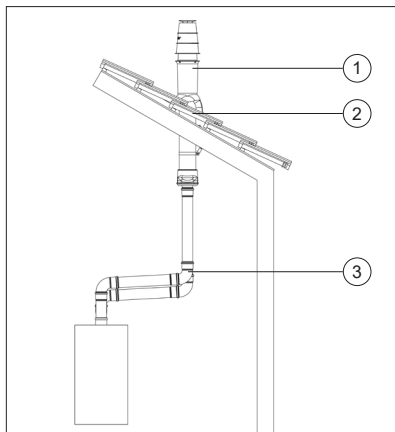

Diverse dakpannen voor dakdoorvoer leverbaar.
Alle rookgasafvoerdelen die zich buiten de schacht of brandwerende omkokering bevinden moeten uitgevoerd zijn in RVS.

4 Positie	Omschrijving	2x 80		2x 100	
		Aantal	Art.nr.	Aantal	Art.nr.
1 Dakdoorvoer					
	DAKDOORVOER Ø80/125+BR.ST ZWART D-P/P	1	RV12RIS0	zie 80/125	
2 Dakpannen					
	DAKPAN UNIV. 25-45° Ø125 ZWART D-LOODVRIJ	1	RA12RTP1	zie 80/125	
	DAKPAN SNELDEK 25-45° Ø125 ZWART D-PE		RA12RTP0	zie 80/125	
	DAKPAN UNIV. 25-45° Ø125 ROOD D-LOODVRIJ		RA12RTP2	zie 80/125	
	DAKPAN UNIV. 25-45° Ø125 D-LOOD		RA12RTL0	zie 80/125	
3 Bocht PP en RVS					
	BOCHT Ø80 15° D-P		RB08N1P0		
	BOCHT Ø80 45° D-P		RB08N4P0		
	BOCHT Ø80 87° D-P	2	RB08N9P0		
	BOCHT Ø100 15° D-P			RB10N1P0	
	BOCHT Ø100 45° D-P			RB10N4P0	
	BOCHT Ø100 90° D-P			RB10N9P0	
	BOCHT Ø80 45° D-RVS		RB08N4I0		
	BOCHT Ø80 90° D-RVS	2	RB08N9I0		
	BOCHT Ø100 45° D-RVS			RB10N4I0	
	BOCHT Ø100 90° D-RVS			RB10N9I0	
Optie 4 Pijp PP en RVS					
	PIJP Ø80 X 250 MM D-P		RP08N2P0		
	PIJP Ø80 X 500 MM D-P		RP08N5P0		
	PIJP Ø80 X 1000 MM D-P		RP08NAP0		
	PIJP Ø80 X 2000 MM D-P		RP08NBP0		
	PIJP Ø100 X 250 MM D-P			RP10N2P0	
	PIJP Ø100 X 500 MM D-P			RP10N5P0	
	PIJP Ø100 X 1000 MM D-P			RP10NAP0	
	PIJP Ø100 X 2000 MM D-P			RP10NBP0	
	PIJP Ø80 X 250 MM D-RVS		RP08N2I0		
	PIJP Ø80 X 500 MM D-RVS		RP08N5I0		
	PIJP Ø80 X 1000 MM D-RVS		RP08NAI0		
	PIJP Ø100 X 250 MM D-RVS			RP10NRI0	
	PIJP Ø100 X 500 MM D-RVS			RP10N5I0	
	PIJP Ø100 X 1000 MM D-RVS			RP10NAI0	
Optie Verlopen spie/mof					
	VERLOOP Ø80 X Ø100 D-P				RX102020
Optie Verlopen spie/mof					
	VERLOOP Ø100 x Ø80 D-P				RR1008P0
Optie Bovendaks verlengstuk					
	VERL.STUK DAKD.V.125 ZWART L=500 D-P/A		RX000040		
	VERL.STUK DAKD.V.125 ROOD L=500 D-P/A		RC12NNP0		

Systeemvoorbeeld 5 | Dakdoorvoer Concentrisch, 45° bochten

Afvoerdiameter 80/125mm
100/150mm

Afvoerlengtes: zie tabel 10.5-7

Materiaal dakdoorvoer: RGA: PP
LTV: Metaal zwart of rood

Materiaal pijpen: RGA: PP transparant
LTV: Metaal wit

Diverse dakpannen voor dakdoorvoer leverbaar.

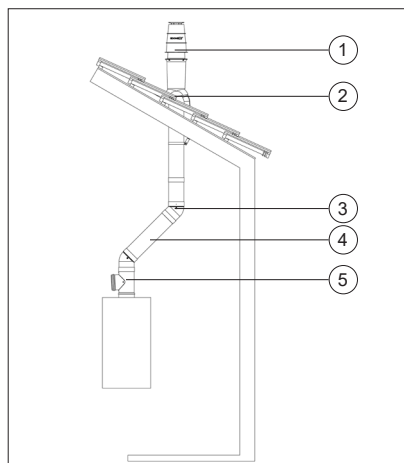

5 Positie	Omschrijving	80/125		100/150	
		Aantal	Art.nr.	Aantal	Art.nr.
1 Dakdoorvoer					
	DAKDOORVOER Ø80/125 ZWART D-P/G	1	RV12RPS0		
	DAKDOORVOER Ø80/125 ROOD D-P/G		RV12RPS1		
	DAKDOORVOER Ø100/150 D-P/G			1	RV15RPS0
2 Dakpannen					
	DAKPAN UNIV. 25-45° Ø125 ZWART D-LOODVRIJ	1	RA12RTP1		
	DAKPAN SNELDEK 25-45° Ø125 ZWART D-PE		RA12RTP0		
	DAKPAN UNIV. 25-45° Ø125 ROOD D-LOODVRIJ		RA12RTP2		
	DAKPAN UNIV. 25-45° Ø125 D-LOOD		RA12RTL0		
	DAKPAN 25-45°+REGENSCHAAL Ø150 D-LOOD			1	RA15RTP0
3 Bocht concentrisch PP/Aluminium					
	BOCHT Ø80/125 15° D-P/A		RB12C1A0		
	BOCHT Ø80/125 45° D-P/A	2	RB12C4A0		
	BOCHT Ø80/125 90° D-P/A		RB12C9A0		
	BOCHT Ø100/150 15° D-P/A				RB15C1A0
	BOCHT Ø100/150 45° D-P/A			2	RB15C4A0
	BOCHT Ø100/150 90° D-P/A				RB15C9A0
4 Pijp concentrisch PP/Aluminium					
	PIJP Ø80/125 X 250 MM D-P/A		RP12C2A0		
	PIJP Ø80/125 X 500 MM D-P/A	1	RP12C5A0		
	PIJP Ø80/125 X 1000 MM D-P/A		RP12CAA0		
	PIJP Ø80/125 X 2000 MM D-P/A		RP12CBA0		
	PIJP Ø100/150 X 250 MM D-P/A				RP15C2A0
	PIJP Ø100/150 X 500 MM D-P/A			1	RP15C5A0
	PIJP Ø100/150 X 1000 MM D-P/A				RP15CAA0
	PIJP Ø100/150 X 2000 MM D-P/A				RP15CBA0
5 Inspectie T-stuk concentrisch PP/Aluminium					
	INSPECTIE T-STUK Ø80/125 D-P/A	1	RT12CIA0		
	INSPECTIE T-STUK Ø100/150 D-P/A			1	RT15CIA0
6 Concentrisch aansluitstuk met meetpunt					
A,E,QR	Concentrisch aansluitstuk ø80/125	1	AA1CA05U		
i Zone-serie	Concentrische aansluitadapter ø80/125	1	RA10C0P0		
Optie	Bovendaks verlengstuk				
	VERL.STUK DAKD.V.125 ZWART L=500 D-P/A		RX000040		
	VERL.STUK DAKD.V.125 ROOD L=500 D-P/A		RC12NNP0		

Systeemvoorbeeld 6 | Dakdoorvoer Concentrisch, met 90° bochten

Afvoerdiameter 80/125mm
100/150mm

Afvoerlengtes: zie tabel 10.5-7

Materiaal dakdoorvoer: RGA: PP
LTV: Metaal zwart of rood

Materiaal pijpen: RGA: PP transparant
LTV: Metaal wit

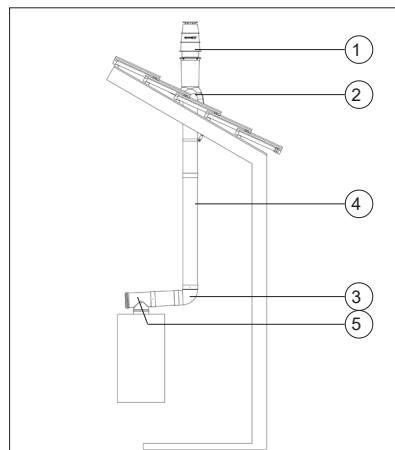

Diverse dakpannen voor dakdoorvoer leverbaar.

6 Positie	Omschrijving	80/125		100/150	
		Aantal	Art.nr.	Aantal	Art.nr.
1 Dakdoorvoer					
	DAKDOORVOER Ø80/125 ZWART D-P/G	1	RV12RPS0		
	DAKDOORVOER Ø80/125 ROOD D-P/G		RV12RPS1		
	DAKDOORVOER Ø100/150 D-P/G			1	RV15RPS0
2 Dakpannen					
	DAKPAN UNIV. 25-45° Ø125 ZWART D-LOODVRIJ	1	RA12RTP1		
	DAKPAN SNELDEK 25-45° Ø125 ZWART D-PE		RA12RTP0		
	DAKPAN UNIV. 25-45° Ø125 ROOD D-LOODVRIJ		RA12RTP2		
	DAKPAN UNIV. 25-45° Ø125 D-LOOD		RA12RTL0		
	DAKPAN 25-45°+REGENSCHAAL Ø150 D-LOOD			1	RA15RTP0
3 Bocht concentrisch PP/Aluminium					
	BOCHT Ø80/125 15° D-P/A		RB12C1A0		
	BOCHT Ø80/125 45° D-P/A		RB12C4A0		
	BOCHT Ø80/125 90° D-P/A	1	RB12C9A0		
	BOCHT Ø100/150 15° D-P/A				RB15C1A0
	BOCHT Ø100/150 45° D-P/A				RB15C4A0
	BOCHT Ø100/150 90° D-P/A			1	RB15C9A0
4 Pijp concentrisch PP/Aluminium					
	PIJP Ø80/125 X 250 MM D-P/A		RP12C2A0		
	PIJP Ø80/125 X 500 MM D-P/A	1	RP12C5A0		
	PIJP Ø80/125 X 1000 MM D-P/A		RP12CAA0		
	PIJP Ø80/125 X 2000 MM D-P/A		RP12CBA0		
	PIJP Ø100/150 X 250 MM D-P/A				RP15C2A0
	PIJP Ø100/150 X 500 MM D-P/A			1	RP15C5A0
	PIJP Ø100/150 X 1000 MM D-P/A				RP15CAA0
	PIJP Ø100/150 X 2000 MM D-P/A				RP15CBA0
5 Inspectie T-stuk concentrisch PP/Aluminium					
	INSPECTIE T-STUK Ø80/125 D-P/A	1	RT12CIA0		
	INSPECTIE T-STUK Ø100/150 D-P/A			1	RT15CIA0
6 Concentrisch aansluitstuk met meetpunt					
A, E, QR	Concentrisch aansluitstuk ø80/125	1	AA1CA05U		
i Zone-serie	Concentrische aansluitadapter ø80/125	1	RA10C0P0		
Optie	Bovendaks verlengstuk				
	VERL.STUK DAKD.V.125 ZWART L=500 D-P/A		RX000040		
	VERL.STUK DAKD.V.125 ROOD L=500 D-P/A		RC12NNP0		

Systeemvoorbeeld 7 | Starre rookgasafvoer via schacht met 'open' toestel

Afvoer diameter	80mm
	100mm
Afvoer lengtes:	zie tabel 10.5-7
Materiaal schoorsteenkap:	RGA: PP zwart
	LTV: PP zwart
Materiaal pijpen:	RGA: PP wit/RVS
	LTV: Luchtfilter zwart

LET OP: Afvoerklasse B_{xx}
 Zorg voor voldoende geventileerde stookruimte volgens voorschriften.
 Toestel moet voorzien zijn van luchtfilter.

Alle rookgasafvoerdelen die zich buiten de schacht of brandwerende omkokering bevinden moeten uitgevoerd zijn in RVS.

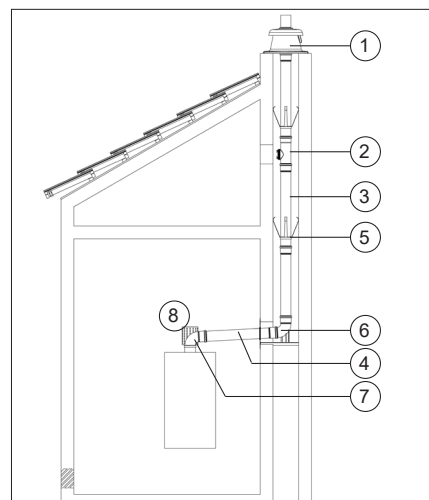

7		80		100	
Positie	Omschrijving	Aantal	Art.nr.	Aantal	Art.nr.
1	Schachtafdekking met schachtventilatie				
	SCHOORSTEENAFDEKKING Ø80 D-P	1	RX105010		
	SCHOORSTEENAFDEKKING Ø100 D-P			1	RX105020
2	Inspectie T-stuk enkel PP				
	INSPECTIE T-STUK Ø80 D-P	1	RT08NIP0		
	INSPECTIE T-STUK Ø100 D-P			1	RT10NIP0
3	Pijp enkel PP				
	PIJP Ø80 X 250 MM D-P		RP08N2P0		
	PIJP Ø80 X 500 MM D-P	2	RP08N5P0		
	PIJP Ø80 X 1000 MM D-P	1	RP08NAP0		
	PIJP Ø80 X 2000 MM D-P	2	RP08NBP0		
	PIJP Ø100 X 250 MM D-P				RP10N2P0
	PIJP Ø100 X 500 MM D-P			2	RP10N5P0
	PIJP Ø100 X 1000 MM D-P			1	RP10NAP0
	PIJP Ø100 X 2000 MM D-P			2	RP10NBP0
4	Pijp enkel RVS				
	PIJP Ø80 X 250 MM D-RVS		RP08N2I0		
	PIJP Ø80 X 500 MM D-RVS		RP08N5I0		
	PIJP Ø80 X 1000 MM D-RVS	1	RP08NAI0		
	PIJP Ø100 X 250 MM D-RVS				RP10NRI0
	PIJP Ø100 X 500 MM D-RVS				RP10N5I0
	PIJP Ø100 X 1000 MM D-RVS			1	RP10NAI0
5	Afstandhouder voor starre buis				
	AFSTANDHOUDER STAR Ø80 (2X) D-P	1	RS08NBP0		
	AFSTANDHOUDER STAR Ø100 (2X) D-P			1	RS10NBP0
6	Schoorsteenbocht PP				
	SCHOORSTEENBOCHT Ø 80X87° D-P	1	RB08N9P2		
	SCHOORSTEENBOCHT Ø100X87° D-P			1	RB10N9P2
7	Bocht RVS				
	BOCHT Ø80 90° D-RVS		RB08N9I0		
	BOCHT Ø100 90° D-RVS				RB10N9I0
8	Filter luchttoevoer				
	Filter luchttoevoer	1	DFL080KU		
	Filter luchttoevoer			1	AX00540U

Systeemvoorbeeld 8 | Flexibele rookgasafvoer via schacht met 'open'toestel

Afvoerdiameter	80mm
	100mm
Afvoerlengtes:	zie tabel 10.5-7
Materiaal schoorsteenkap: RGA:	PP zwart
	LTV: PP zwart
Materiaal pijpen: RGA:	PP wit/RVS
	LTV: Luchtfilter zwart

LET OP: Afvoerklasse B_{xx}
 Zorg voor voldoende geventileerde stookruimte volgens voorschriften.
 Toestel moet voorzien zijn van luchtfilter.

Alle rookgasafvoerdelen die zich buiten de schacht of brandwerende omkokering bevinden moeten uitgevoerd zijn in RVS.

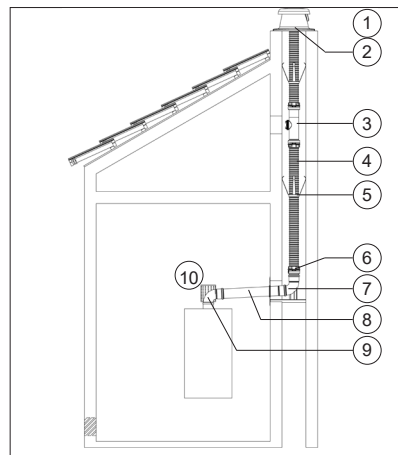

8	Positie	Omschrijving	80		100	
			Aantal	Art.nr.	Aantal	Art.nr.
	1	Schachtafdekking met schachtventilatie				
		SCHOORSTEENAFDEKKING Ø80 D-P	1	RX105010		
		SCHOORSTEENAFDEKKING Ø100 D-P			1	RX105020
	2	Overgangstukken				
		AANSLUITING FLEX/STAR Ø80 D-P	1	RC08FNP0		
		AANSLUITING FLEX/STAR Ø100 D-P			1	RC11FNP0
	3	Inspectie T-stuk flex				
		INSPECTIE T-STUK FLEX/FLEX Ø80 D-P	1	RT08FIP0		
		INSPECTIE T-STUK FLEX/FLEX Ø100 D-P			1	RT10FIP0
	4	Pijp flex PP				
		PIJP FLEX Ø80 X 25,0 MT D-P	1	RF0825P0		
		PIJP FLEX Ø100 X 25,0 MT D-P			1	RF1125P0
	5	Afstandhouder voor flex				
		AFSTANDHOUDER FLEX Ø80 (5X) D-P	1	RS08FBP0		
		AFSTANDHOUDER FLEX Ø100 (5X) D-P			1	RS11FBP0
	6	Overgangstukken				
		AANSLUITING STAR/FLEX Ø80 D-P	1	RC08NFP0		
		AANSLUITING STAR/FLEX Ø100 D-P			1	RC11NFP0
	7	Schoorsteenbocht PP				
		SCHOORSTEENBOCHT Ø 80X87° D-P	1	RB08N9P2		
		SCHOORSTEENBOCHT Ø100X87° D-P			1	RB10N9P2
	8	Pijp enkel RVS				
		PIJP Ø80 X 250 MM D-RVS		RP08N2I0		
		PIJP Ø80 X 500 MM D-RVS		RP08N5I0		
		PIJP Ø80 X 1000 MM D-RVS		RP08NAI0		
		PIJP Ø100 X 250 MM D-RVS				RP10NRI0
		PIJP Ø100 X 500 MM D-RVS				RP10N5I0
		PIJP Ø100 X 1000 MM D-RVS				RP10NAI0
	9	Bocht RVS				
		BOCHT Ø80 90° D-RVS		RB08N9I0		
		BOCHT Ø100 90° D-RVS				RB10N9I0
	10	Filter luchttoevoer				
		Filter luchttoevoer	1	DFL080KU		
		Filter luchttoevoer			1	AX00540U

Systeemvoorbeeld 9 | Starre rookgasafvoer via schacht met luchttoevoer via gevel

Afvoerdiameter	80mm		
	100mm		
Afvoerlengtes:	zie tabel 10.5-7		
Materiaal schoorsteenkap:	RGA: PP zwart		
	LTV: PP zwart		
Materiaal pijpen:	RGA: PP wit/RVS		
	LTV: Luchtfilter zwart		

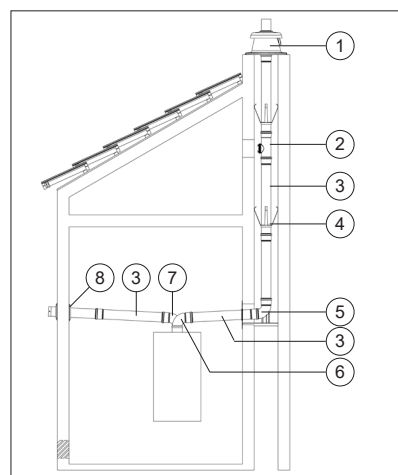

Alle rookgasafvoerdelen die zich buiten de schacht of brandwerende omkokering bevinden moeten uitgevoerd zijn in RVS.

9		80		100	
Positie	Omschrijving	Aantal	Art.nr.	Aantal	Art.nr.
1	Schachtafdekking met schachtventilatie				
	SCHOORSTEENAFDEKking Ø80 D-P	1	RX105010		
	SCHOORSTEENAFDEKking Ø100 D-P			1	RX105020
2	Inspectie T-stuk enkel PP				
	INSPECTIE T-STUK Ø80 D-P	1	RT08NIP0		
	INSPECTIE T-STUK Ø100 D-P			1	RT10NIP0
3	Pijp enkel PP				
	PIJP Ø80 X 250 MM D-P		RP08N2P0		
	PIJP Ø80 X 500 MM D-P	2	RP08N5P0		
	PIJP Ø80 X 1000 MM D-P	1	RP08NAP0		
	PIJP Ø80 X 2000 MM D-P	2	RP08NBP0		
	PIJP Ø100 X 250 MM D-P				RP10N2P0
	PIJP Ø100 X 500 MM D-P			2	RP10N5P0
	PIJP Ø100 X 1000 MM D-P			1	RP10NAP0
	PIJP Ø100 X 2000 MM D-P			2	RP10NBP0
	Pijp enkel RVS				
	PIJP Ø80 X 250 MM D-RVS		RP08N2I0		
	PIJP Ø80 X 500 MM D-RVS		RP08N5I0		
	PIJP Ø80 X 1000 MM D-RVS		RP08NAI0		
	PIJP Ø100 X 250 MM D-RVS				RP10NRIO
	PIJP Ø100 X 500 MM D-RVS				RP10N5I0
	PIJP Ø100 X 1000 MM D-RVS				RP10NAI0
4	Afstandhouder voor starre buis				
	AFSTANDHOUDER STAR Ø80 (2X) D-P	1	RS08NBP0		
	AFSTANDHOUDER STAR Ø100 (2X) D-P			1	RS10NBP0
5	Schoorsteenbocht PP				
	SCHOORSTEENBOCHT Ø 80X87° D-P	1	RB08N9P2		
	SCHOORSTEENBOCHT Ø100X87° D-P			1	RB10N9P2
6	Bocht RVS				
	BOCHT Ø80 45° D-RVS		RB08N4I0		
	BOCHT Ø80 90° D-RVS	1	RB08N9I0		
	BOCHT Ø100 45° D-RVS				RB10N4I0
	BOCHT Ø100 90° D-RVS			1	RB10N9I0
7	Bocht PP				
	BOCHT Ø80 15° D-P		RB08N1P0		
	BOCHT Ø80 45° D-P		RB08N4P0		
	BOCHT Ø80 87° D-P	1	RB08N9P0		
	BOCHT Ø100 15° D-P				RB10N1P0
	BOCHT Ø100 45° D-P				RB10N4P0
	BOCHT Ø100 90° D-P			1	RB10N9P0
8	Muurafdekplaten				
	MUURPLAAT Ø80 D-A		RA08WPA0		
	MUURPLAAT Ø100 WIT D-G				RA10WPA0
Option	Overgangsstuk PP				
	VERLOOP Ø80 X Ø100 D-P	1	RX102020		Zie 80

Stelsysteemvoorbeeld 10 | Flexibele rookgasafvoer via schacht met luchttoevoer via gevel

Afvoerdiameter 80/mm
100mm
Afvoerlengtes: zie tabel 10.5-7

Materiaal schoorsteenkap: RGA: PP zwart
LTV: PP zwart
Materiaal pijpen: RGA: PP wit/RVS
LTV: Luchtfilter zwart

Alle rookgasafvoerdelen die zich buiten de schacht of brandwerende omkokering bevinden moeten uitgevoerd zijn in RVS.

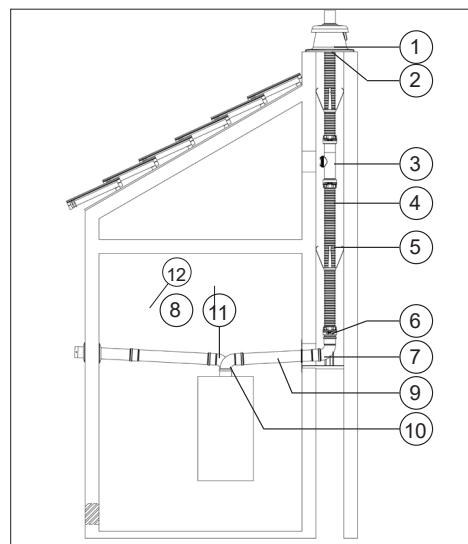

10		80	100
Positie	Omschrijving	Aantal	Art.nr.
1	Schachtafdekking met schachtventilatie		
	SCHOORSTEEANAFDEKKING Ø80 D-P	1	RX105010
	SCHOORSTEEANAFDEKKING Ø100 D-P		1 RX105020
2	Overgangstukken		
	AANSLUITING FLEX/STAR Ø80 D-P	1	RC08FNPO
	AANSLUITING FLEX/STAR Ø100 D-P		1 RC11FNPO
3	Inspectie T-stuk flex		
	INSPECTIE T-STUK FLEX/FLEX Ø80 D-P	1	RT08FIPO
	INSPECTIE T-STUK FLEX/FLEX Ø100 D-P		1 RT10FIPO
4	Pijp flex PP		
	PIJP FLEX Ø80 X 25,0 MT D-P	1	RF0825PO
	PIJP FLEX Ø100 X 25,0 MT D-P		1 RF1125PO
5	Afstandhouder voor flex		
	AFSTANDHOUDER FLEX Ø80 (5X) D-P	1	RS08FBPO
	AFSTANDHOUDER FLEX Ø100 (5X) D-P		1 RS11FBPO
6	Overgangstukken		
	AANSLUITING STAR/FLEX Ø80 D-P	1	RC08NFPO
	AANSLUITING STAR/FLEX Ø100 D-P		1 RC11NFPO
7	Schoorsteenbocht PP		
	SCHOORSTEEANBOCHT Ø 80X87° D-P	1	RB08N9P2
	SCHOORSTEEANBOCHT Ø100X87° D-P		1 RB10N9P2
8	Pijp enkel PP		
	PIJP Ø80 X 250 MM D-P		RP08N2P0
	PIJP Ø80 X 500 MM D-P		RP08N5P0
	PIJP Ø80 X 1000 MM D-P	1	RP08NAP0
	PIJP Ø80 X 2000 MM D-P		RP08NBP0
	PIJP Ø100 X 250 MM D-P		RP10N2P0
	PIJP Ø100 X 500 MM D-P		RP10N5P0
	PIJP Ø100 X 1000 MM D-P	1	RP10NAP0
	PIJP Ø100 X 2000 MM D-P		RP10NBP0
9	Pijp enkel RVS		
	PIJP Ø80 X 250 MM D-RVS		RP08N2I0
	PIJP Ø80 X 500 MM D-RVS		RP08N5I0
	PIJP Ø80 X 1000 MM D-RVS	1	RP08NAI0
	PIJP Ø100 X 250 MM D-RVS		RP10NRIO
	PIJP Ø100 X 500 MM D-RVS		RP10N5I0
	PIJP Ø100 X 1000 MM D-RVS	1	RP10NAI0
10	Bocht RVS		
	BOCHT Ø80 45° D-RVS		RB08N4I0
	BOCHT Ø80 90° D-RVS	1	RB08N9I0
	BOCHT Ø100 45° D-RVS		RB10N4I0
	BOCHT Ø100 90° D-RVS	1	RB10N9I0
11	Bocht PP		
	BOCHT Ø80 15° D-P		RB08N1P0
	BOCHT Ø80 45° D-P		RB08N4P0
	BOCHT Ø80 87° D-P	1	RB08N9P0
	BOCHT Ø100 15° D-P		RB10N1P0
	BOCHT Ø100 45° D-P		RB10N4P0
	BOCHT Ø100 90° D-P	1	RB10N9P0
12	Muurafdekplaten		
	MUURPLAAT Ø80 D-A		RA08WPA0
	MUURPLAAT Ø100 WIT D-G		RA10WPA0

Systeemvoorbeeld 11 | Collectieve rookgasafvoer CLV/LAS

Afvoerdiameter 80/125mm
 Afvoerlengtes: zie tabel 10.5-7
 Materiaal pijpen: RGA: PP wit
 LTV: Metaal wit

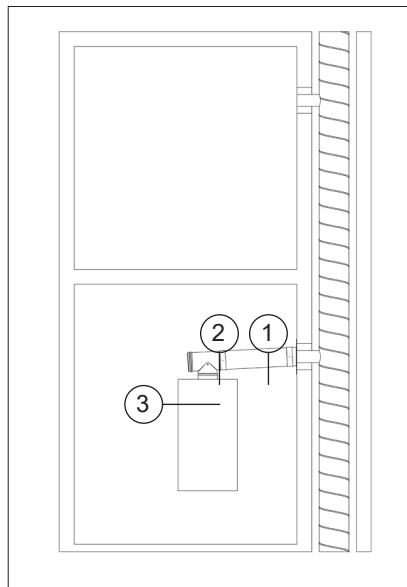

11		80/125	
Positie	Omschrijving	Aantal	Art.nr.
1	Pijp concentrisch PP/Aluminium		
	PIJP Ø80/125 X 250 MM D-P/A		RP12C2A0
	PIJP Ø80/125 X 500 MM D-P/A		RP12C5A0
	PIJP Ø80/125 X 1000 MM D-P/A	1	RP12CAA0
	PIJP Ø80/125 X 2000 MM D-P/A		RP12CBA0
2	Inspectiebocht/T-stuk concentrisch PP/Aluminium		
	INSPECTIE T-STUK Ø80/125 D-P/A	1	RT12CIA0
3	Concentrisch aansluitstuk met meetpunt		
A, E, QR	Concentrisch aansluitstuk ø80/125	1	AA1CA05U
i Zone-serie	ADAPTER ø80/125	1	RA10C0P0

Stelsysteemvoorbeeld 11 | Concentrische geveldoorvoer

Afvoerdiameter 60/100
80/125mm

Afvoerlengtes: zie tabel 10.5-7

Materiaal geveldoorvoer: RGA: PP
LTV: Metaal wit

Materiaal pijpen: RGA: PP wit
LTV: Metaal wit

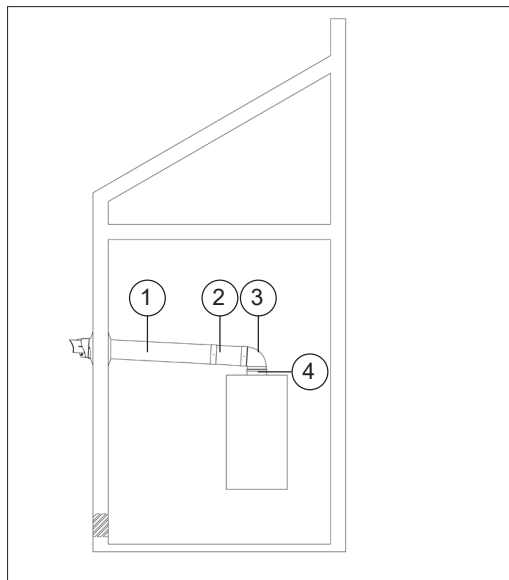

12 Positie	Omschrijving	60/100		80/125	
		Aantal	Art.nr.	Aantal	Art.nr.
1 Geveldoorvoer					
	MUURDOORVOER Ø60/100 D-P/G	1	RV10WPS0		
	MUURDOORVOER Ø80/125 D-P/G			1	RV12WPS0
2 Pijp concentrisch PP/Aluminium					
	PIJP Ø60/100 X 250 MM D-P/A		RP10C2A0		
	PIJP Ø60/100 X 500 MM D-P/A		RP10C5A0		
	PIJP Ø60/100 X 1000 MM D-P/A	1	RP10CAA0		
	PIJP Ø60/100 X 2000 MM D-P/A		RP10CBA0		
	PIJP Ø80/125 X 250 MM D-P/A				RP12C2A0
	PIJP Ø80/125 X 500 MM D-P/A				RP12C5A0
	PIJP Ø80/125 X 1000 MM D-P/A			1	RP12CAA0
	PIJP Ø80/125 X 2000 MM D-P/A				RP12CBA0
3 Bocht concentrisch PP/Aluminium					
	BOCHT Ø60/100 90° D-P/A	1	RB10C9A0		
	BOCHT Ø80/125 90° D-P/A			1	RB12C9A0
4 Adapter/Concentrisch aansluitstuk met meetpunt					
A, E, QR	CONCENTRISCH AANSLUITSTUK 60_100 MET MEETPUNTEN	1	AA09700U		
i Zone-serie	Concentrische aansluitadapter ø60/100	1	RA10C0P1		
A, E, QR	Concentrisch aansluitstuk ø80/125			1	AA1CA05U
i Zone-serie	Concentrische aansluitadapter ø80/125			1	RA10C0P0

DUOPASS

ONDERDELEN

RVxxWPSx



RV15WPS0

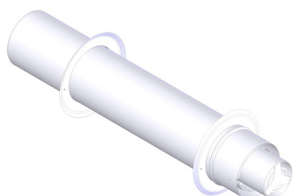

Art.Nr.	Omschrijving
Geveldoorvoer concentrisch P/G	
RV10WPS0	MDV Ø60/100 D-P/G
RV12WPS0	MDV Ø80/125 D-P/G
RV12WPS2	MDV TELE Ø80/125 D-P/A
RV15WPS0	MDV Ø100/150 D-P/G

Dakdoorvoer P/G

RV12RPS0	DDV Ø80/125 ZWART D-P/G
RV12RPS1	DDV Ø80/125 ROOD D-P/G
RV15RPS0	DDV Ø100/150 D-P/G
Dakdoorvoer P/G met broekstuk	
RV12RIS0	DDV Ø80/125+BR.ST ZWART D-P/P



RA12RTPx

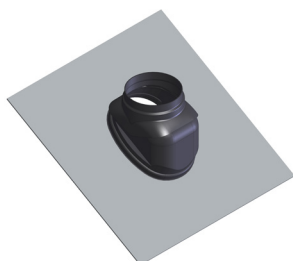

Dakpannen en platdakdoorvoer	
RA12RTP2	DAKPAN UNIV. 25-45° Ø125 ROOD D-LOODVRIJ
RA12RTP1	DAKPAN UNIV. 25-45° Ø125 ZWART D-LOODVRIJ
RA12RTL0	DAKPAN UNIV. 25-45° Ø125 D-LOOD
RA12RTP0	DAKPAN SNELDEK 25-45° Ø125 ZWART D-PE
RA15RTP0	DAKPAN 25-45°+REGENSCHAAL Ø150 D-LOOD
RA12RFA0	PLAKPLAAT DAKDOORV. Ø125 D-A
RX000050	PLAKPLAAT DAKDOORV. Ø150 D-A

RA12RTL0

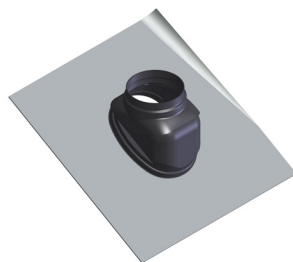

Sneldek
RA12RTP0



RA12RFA0
RX000050

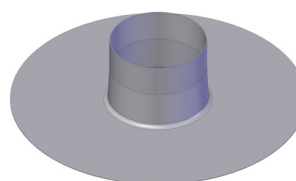

RBxxN9Px



RBxxN4Px



RBxxN1Px



Bocht PP

RB06N9P2	BOCHT Ø60 87° ZWART D-P
RB06N9P3	BOCHT Ø60 45° ZWART D-P
RB08N1P0	BOCHT Ø80 15° D-P
RB08N4P0	BOCHT Ø80 45° D-P
RB08N9P0	BOCHT Ø80 87° D-P
RB10N1P0	BOCHT Ø100 15° D-P
RB10N4P0	BOCHT Ø100 45° D-P
RB10N9P0	BOCHT Ø100 90° D-P

Verslapping		P	
80	15°	45°	90°
A in mm	43	96	203
100	15°	45°	90°
A in mm	26	131	230

RBxxN9I0

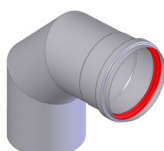

RBxxN4I0

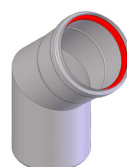

Bocht RVS

RB08N4I0	BOCHT Ø80 45° D-RVS
RB08N9I0	BOCHT Ø80 90° D-RVS
RB10N4I0	BOCHT Ø100 45° D-RVS
RB10N9I0	BOCHT Ø100 90° D-RVS

Verslapping		RVS	
80	45°	90°	
A in mm	92	208	
100	45°	90°	
A in mm	92	289	

RBxxC90



RBxxC40



Bocht concentrisch P/A

RB10C1A0	BOCHT Ø60/100 15° D-P/A
RB10C4A0	BOCHT Ø60/100 45° D-P/A
RB10C9A0	BOCHT Ø60/100 90° D-P/A
RB12C1A0	BOCHT Ø80/125 15° D-P/A
RB12C4A0	BOCHT Ø80/125 45° D-P/A
RB12C9A0	BOCHT Ø80/125 90° D-P/A
RB15C1A0	BOCHT Ø100/150 15° D-P/A
RB15C4A0	BOCHT Ø100/150 45° D-P/A
RB15C9A0	BOCHT Ø100/150 90° D-P/A

RBxxC10



Verslapping		P/A	
60/100	15°	45°	90°
A in mm	34	71	181
80/125	15°	45°	90°
A in mm	41	93	201
100/150	15°	45°	90°
A in mm	25	128	226

RXP104010
RXP104020



RX104030

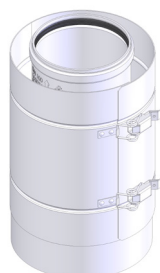

Schuifpijp telescopisch P/A

RX104010	SCHUIFPIJP Ø60/100 X 60-200MM D-P/A
RX104020	SCHUIFPIJP Ø80/125 X 60-200MM D-P/A
RX104030	SCHUIFPIJP Ø100/150X 50-100MM D-P/A

DUOPASS

ONDERDELEN



	Bovendaks verlengstuk zwart
RX000040	VERL.STUK DAKD.V.125 ZWART L=500 D-P/A
	Bovendaks verlengstuk rood
RC12NNP0	VERL.STUK DAKD.V.125 ROOD L=500 D-P/A

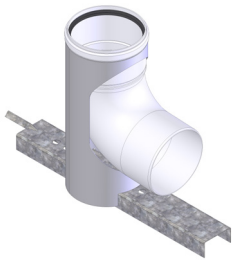

	Schoorsteenbocht met steun
RB06N9P0	SCHOORSTEENBOCHT Ø60X87° +STEUN D-P
RB08N9P2	SCHOORSTEENBOCHT Ø 80X87°+STEUN D-P
RB10N9P2	SCHOORSTEENBOCHT Ø100X87°+STEUN D-P

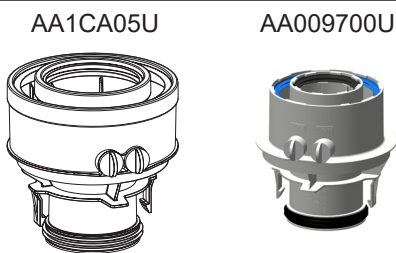

	Concentrisch aansluitstuk tbv. A-, E- en QR-serie
AA1CA05U	CONCENTRISCH AANSLUITSTUK ø80/125 Inclusief deksel luchttoevoer ø80
AA09700U	CONCENTRISCH AANSLUITSTUK 60/100 MM Inclusief deksel luchttoevoer ø80

RA10T0P0



	Aansluitadapter tbv. I Zone-serie
RA10T0P0	ADAPTER PARALLEL ø80/80
RA10C0P0	ADAPTER CONCENTRISCH ø80/125
RA10C0P1	ADAPTER CONCENTRISCH ø60/100

RA10C0P0



RA10C0P1

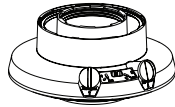

	Inspectiestuk PP
RX060011	INSPECTIESTUK RECHT Ø60 D-P
RX080021	INSPECTIESTUK RECHT Ø80 D-P
	Inspectiestuk concentrisch PP/MW
RA12RFP0	INSPECTIESTUK Ø80/125 D-P/A



	Inspectiebocht concentrisch PP/MW
RB10C9A1	INSPECTIEBOCHT Ø60 X Ø100 D-P/A



Inspectie T-stuk enkel PP

RT06NIP0	INSPECTIE T-STUK Ø60 D-P
RT08NIP0	INSPECTIE T-STUK Ø80 D-P
RT10NIP0	INSPECTIE T-STUK Ø100 D-P



Inspectie T-stuk concentrisch PP/MW

RT10CIA0	INSPECTIE T-STUK Ø60/100 D-P/A
RT12CIA0	INSPECTIE T-STUK Ø80/125 D-P/A
RT15CIA0	INSPECTIE T-STUK Ø100/150 D-P/A



Verloop PP

RX102010	VERLOOP Ø60 X Ø80 D-P
RX102020	VERLOOP Ø80 X Ø100 D-P
RR081010	VERLOOP Ø80 x Ø100 MOF D-RVS
RX110031	VERLOOPSTUK Ø100-110 D-P



Verlopen spie/mof

RR1008P0	VERLOOP Ø100 x Ø80 D-P
----------	------------------------



Verlopen concentrisch PP/MW spie/mof

RX103010	VERLOOP Ø60/100 X Ø80/125 D-P/A
RX103020	VERLOOP Ø80/125 X Ø100/150 D-P/A



Verlopen concentrisch PP/MW spie/mof

RX103030	VERLOOP Ø100/150 X Ø80/125 D-P/A
----------	----------------------------------

DUOPASS

ONDERDELEN



Flex aansluitsets PP	
RC06FNP1	AANSLUITSET FLEX Ø60 D-P



RC06FNP0
RC08FNP0
RC11FNP0



RA06RFP0
RC08NFP0
RC11NFP0



RT08FIP0
RT10FIP0



RC06FFP0
RC08FFP0
RC10FFP0

Overgangstukken	
RC08NFP0	AANSLUITING STAR/FLEX Ø80 D-P
RC11NFP0	AANSLUITING STAR/FLEX Ø100 D-P
RC06FNP0	AANSLUITING FLEX-STAR Ø60 D-P
RC08FNP0	AANSLUITING FLEX/STAR Ø80 D-P
RC11FNP0	AANSLUITING FLEX/STAR Ø100 D-P
RT08FIP0	INSPECTIE T-STUK FLEX/FLEX Ø80 D-P
RT10FIP0	INSPECTIE T-STUK FLEX/FLEX Ø100 D-P
RA06RFP1	INSPECTIESTUK FLEX Ø60 D-P
RC06FFP0	KOPPELSTUK FLEX/FLEX Ø60 D-P
RC08FFP0	KOPPELSTUK FLEX/FLEX Ø80 D-P
RC10FFP0	KOPPELSTUK FLEX/FLEX Ø100 D-P
RA06RFP0	ADAPTER FLEX Ø60 TBV SCHACHTBOCHT D-P

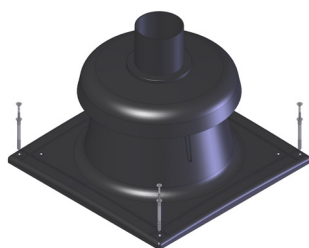

Schoorsteenafdekking met schachtvent.	
RX060041	SCHOORSTEENAFDEKKING Ø60 D-P
RX105010	SCHOORSTEENAFDEKKING Ø80 D-P
RX105020	SCHOORSTEENAFDEKKING Ø100 D-P

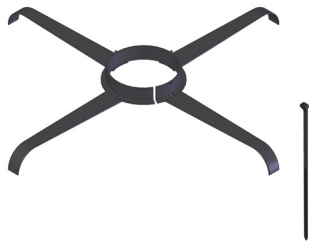

Afstandhouder voor flex

RS06FBP0	AFSTANDHOUDER FLEX Ø60 (5X) D-P
RS08FBP0	AFSTANDHOUDER FLEX Ø80 (5X) D-P
RS11FBP0	AFSTANDHOUDER FLEX Ø100 (5X) D-P

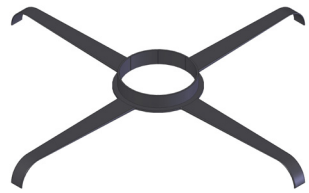

Afstandhouder voor starre buis

RS08NBP0	AFSTANDHOUDER STAR Ø80 (2X) D-P
RS10NBP0	AFSTANDHOUDER STAR Ø100 (2X) D-P

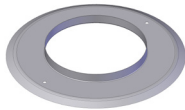

Schoorsteen muurafdekking

RA08WPA0	MUURPLAAT Ø80 D-A
RA10WPA0	MUURPLAAT Ø100 WIT D-G
RA12WPA0	MUURPLAAT Ø125 WIT D-G
RA15WPA0	MUURPLAAT Ø150 D-G

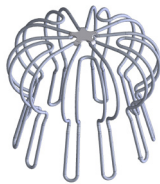

Rooster

RX000010	BOLDRAADROOSTER Ø80-100 D-RVS
----------	-------------------------------

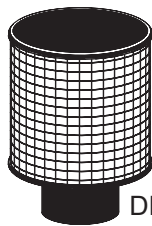

Luchtfilter

DFL080KU	FILTER LUCHTTTOEVOER ø80
AX00540U	FILTER LUCHTTTOEVOER ø100
AX00770U	CARTRIDGE V FILTER LUCHTTTOEVOER ø100

DFL080KU

ONDERDELEN



Pijp enkel PP

RP08N2P0	PIJP Ø80 X 250 MM D-P
RP08N5P0	PIJP Ø80 X 500 MM D-P
RP08NAP0	PIJP Ø80 X 1000 MM D-P
RP08NBP0	PIJP Ø80 X 2000 MM D-P
RP10N2P0	PIJP Ø100 X 250 MM D-P
RP10N5P0	PIJP Ø100 X 500 MM D-P
RP10NAP0	PIJP Ø100 X 1000 MM D-P
RP10NBP0	PIJP Ø100 X 2000 MM D-P



Pijp enkel RVS

RP08N2I0	PIJP Ø80 X 250 MM D-RVS
RP08N5I0	PIJP Ø80 X 500 MM D-RVS
RP08NAI0	PIJP Ø80 X 1000 MM D-RVS
RP10NRI0	PIJP Ø100 X 250 MM D-RVS
RP10N5I0	PIJP Ø100 X 500 MM D-RVS
RP10NAI0	PIJP Ø100 X 1000 MM D-RVS



Pijp concentrisch P/A

RP10C2A0	PIJP Ø60/100 X 250 MM D-P/A
RP10C5A0	PIJP Ø60/100 X 500 MM D-P/A
RP10CAA0	PIJP Ø60/100 X 1000 MM D-P/A
RP10CBA0	PIJP Ø60/100 X 2000 MM D-P/A
RP12C2A0	PIJP Ø80/125 X 250 MM D-P/A
RP12C5A0	PIJP Ø80/125 X 500 MM D-P/A
RP12CAA0	PIJP Ø80/125 X 1000 MM D-P/A
RP12CBA0	PIJP Ø80/125 X 2000 MM D-P/A
RP15C2A0	PIJP Ø100/150 X 250 MM D-P/A
RP15C5A0	PIJP Ø100/150 X 500 MM D-P/A
RP15CAA0	PIJP Ø100/150 X 1000 MM D-P/A
RP15CBA0	PIJP Ø100/150 X 2000 MM D-P/A

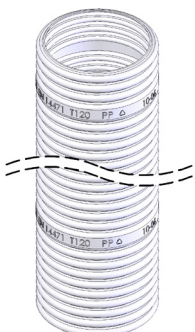

Pijp flex PP

RF06NYA0	PIJP FLEX Ø60 X 25 MT D-P
RF0812P0	PIJP FLEX Ø80 X 12,5 MT D-P
RF0825P0	PIJP FLEX Ø80 X 25,0 MT D-P
RF1115P0	PIJP FLEX Ø100 X 15 MT D-P
RF1125P0	PIJP FLEX Ø100 X 25,0 MT D-P

ATAG

JOUW COMFORT ZONE

INFORMATIE

SERVICE & DIENSTEN



SERVICE & DIENSTEN

De servicedienst van ATAG biedt ondersteuning op vele terreinen. Op www.atagverwarming.nl/zakelijk treft u al veel antwoorden op uw vragen. Mocht u meer ondersteuning willen dan is ATAG te bereiken via

serviceaanvraag@atagverwarming.nl of 0544-391 859 optie 2

ATAG kent verder een groot aantal diensten die u het nodige werk uit handen kan nemen. De expertise van onze servicemonteurs zorgen voor een doelgerichte oplossing.

OMBOUW CV-KETEL VAN AARDGAS NAAR PROPAAAN

Alle ATAG cv-ketels zijn standaard geschikt voor aardgas. In situaties waar alleen propaangas beschikbaar is kan een I-Serie of Q-Serie ATAG cv-ketel omgebouwd worden naar propaan (P-Serie niet). ATAG biedt u deze service op het moment dat de gehele propaaninstallatie gereed is aan de hand van een checklist.

Bel voor uw reservering 0544-391 859 optie 2.

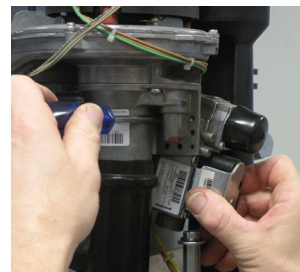

ONDERHOUD AAN 100KW OF GROTERE INSTALLATIES (SCIOS)

De wettelijke eisen ten aanzien van een veilige, zuinige en bedrijfszekere installatie zijn van toepassing op het installatievermogen groter dan 100 kW nominaal vermogen. De minimale eisen zijn vastgelegd in de SCIOS certificatie, die als basis dient voor de onderhouds- en inspectiewerkzaamheden aan uw verwarmingsinstallaties.



EERSTE OF BIJZONDERE INSPECTIE (EBI)

Deze inspectie omvat onder andere:

- Het controleren, indien noodzakelijk het afstellen van de verbranding.
- Het maken van een compleet stookrapport.
- Het beoordelen van de installatie en stookruimte exclusief bouwkundige constructie
- Het toetsen van de installatiegegevens aan de voorschriften.
- Het beoordelen aan de hand van visuele waarneming en metingen aan de ketel of het onderhoud kwalitatief goed is uitgevoerd.

- Opstellen basisverslag.
- Vaststellen grenswaarden
- Vaststellen onderhoud- en inspectiefrequentie.

Rapportage:

- Het opstellen van een Basisverslag
- Het afgeven van een verklaring van inspectie.

PERIODIEKE INSPECTIE (PI)

De inspectie omvat onder andere:

- Het controleren, indien noodzakelijk het afstellen van de verbranding
- Het maken van een compleet stookrapport
- Het beoordelen van de installatie en stookruimte exclusief de bouwkundige constructie
- Het toetsen van de installatiegegevens aan de voorschriften
- Het beoordelen aan de hand van visuele waarneming en metingen aan de ketel of het onderhoud kwalitatief goed is uitgevoerd.

Rapportage:

- Het opstellen van een inspectieverslag
- Het afgeven van een verklaring van Inspectie

PERIODIEK ONDERHOUD (PO)

De onderhoudswerkzaamheden omvatten onder andere:

- Controle brander op vervuiling. Eventueel reinigen
- Vervangen afdichting brander (voor ATAG ketels zijn de pakkingen in de prijs inbegrepen)
- Controle ionisatie-/ontstekingselectrode
- Reiniging buizenblok (droog)
- Controle ionisatiestroom
- Controle CO₂ en afstelling
- Optische controle ontluchter
- Optische controle overstort
- Optische controle condensbak
- Controle ventilator op basis van luchtopbrengst
- Controle parameters
- Reiniging sifon en sifonpijp

Indien er vervangingsonderdelen nodig zijn worden deze separaat aan u berekend.



GECOMBINEERDE PERIODIEKE INSPECTIE EN PERIODIEK ONDERHOUD (PI/PO).

Deze combinatie omvat dezelfde werkzaamheden als bij individuele PI en PO.

Inspecties aan gasleiding

ATAG verwarming is gecertificeerd om inspecties uit te voeren aan gasleidingen welke vallen onder Scope 7a. Gasleidingen met een werkdruk van 500 mBar of lager.

Onder een standaard gasleiding wordt verstaan:

- Volledig inpandig
- Inhoud gasleiding < 250 liter
- Volledig te inspecteren zonder hak-, breek of sloopwerk
- Niet meer dan 3 gastoestellen aangesloten (waarbij een cascade wordt gezien als één toestel)
- De gasmeters, toestellen en appendage's zijn goed bereikbaar
- Is voorzien van drukmeetpunten voor en na afsluiters en drukregelaars

Neem voor alle overige situaties contact op met onze service afdeling voor een offerte voor uw specifieke situatie 0544 391859 keuze 2

SERVICE & DIENSTEN

ATAG COMFORTDIENSTEN

Voor de ATAG GreenDealer zijn er de ATAG ComfortDiensten. Dit zijn diensten waarmee installateurs efficiënter kunnen werken.

De ComfortDiensten bestaan onder andere uit:

- Ondersteuning bij inbedrijfstellen
- Beheer op afstand (ComfortConnect)
- Uitgebreide mogelijkheden bij onderhoudscontracten (OHC)
- Extra garantiemogelijkheden

Voor uitgebreide informatie over de mogelijkheden van ATAG GreenDealer en de ComfortDiensten, kijk op www.atagverwarming.com/greendealer of neem contact op met jouw accountmanager.



TRAININGEN

Gedurende het hele jaar worden er door ATAG trainingen gegeven in het trainingscentrum: de ATAG ComfortHub in Lichtenvoorde. Ook wordt er in overleg training op afstand of op locatie gegeven. Schrijf je kosteloos in voor een training via onze website:

www.atagverwarming.nl/training



CERTIFICATEN

Zie voor de meest actuele certificaten en verklaringen onze website:

www.atagverwarming.nl/certificeringen



ALGEMENE VERKOOP- EN LEVERINGSVOORWAARDEN

Van:

De besloten vennootschap ATAG HEATING B.V., gevestigd te Lichtenvoorde, gedeponeerd bij de Kamer van Koophandel onder nummer 61153141.

Artikel 1. Algemeen

1.1 Deze algemene voorwaarden zijn van toepassing op alle aanbiedingen, offertes en overeenkomsten door of namens ATAG Heating B.V. (hierna te noemen:

“ATAG”) aangegaan met een rechtspersoon of natuurlijk persoon in de uitoefening van een beroep of bedrijf (hierna: “koper”) ter zake de verkochte zaken

en/of diensten van ATAG (hierna: “de overeenkomst”), alsmede op alle vergelijkbare transacties tussen ATAG en koper. Van deze algemene voorwaarden

kan uitsluitend op grond van een rechtsgeldige ondertekende schriftelijke overeenkomst tussen ATAG en koper worden afgeweken of afstand worden

gedaan.

1.2 De bedingen in deze algemene voorwaarden zijn mede gemaakt ten behoeve van bestuurders en werknemers van ATAG en eventuele andere bij de

uitvoering van de overeenkomst betrokken hulppersonen.

1.3 De toepasselijkheid van algemene voorwaarden van koper wordt op voorhand nadrukkelijk door ATAG van de hand gewezen.

1.4 ATAG heeft het recht om deze algemene voorwaarden te wijzigen. Koper wordt geacht iedere wijziging van deze algemene voorwaarden te hebben

geaccepteerd, indien hij binnen zeven dagen na kennisgeving van de wijzigingen door ATAG zijn bezwaren niet schriftelijk bij ATAG heeft

gemeld.

1.5 In geval van verschillen tussen vertalingen van deze algemene voorwaarden en de Nederlandse tekst van de voorwaarden prevaleert de Nederlandse tekst.

Artikel 2. Offertes; opdrachten

2.1 De door ATAG uitgebrachte offertes zijn vrijblijvend en kunnen door ATAG te allen tijde worden herroepen. Zij binden ATAG niet, doch vormen slechts een

uitnodiging aan koper om een order te plaatsen. Door ATAG uitgebrachte offertes zijn geldig gedurende 30 dagen, tenzij anders aangegeven.

2.2 De in een offerte vermelde prijzen zijn exclusief btw, tenzij anders aangegeven.

2.3 De inhoud van prijscouranten, folders, drukwerken e.d. van ATAG bindt ATAG niet, tenzij in een overeenkomst naar die inhoud uitdrukkelijk wordt verwezen.

Elke nieuwe prijsnotering in prijscouranten en prijslijsten van ATAG stelt de voorgaande versie buiten werking.

2.4 Geringe, in de branche toelaatbaar geachte en redelijkerwijs niet te voorkomen afwijkingen in kleur en maat geven koper geen recht op ontbinding van de

overeenkomst of op schadevergoeding.

2.5 ATAG is slechts aan een door koper geplaatste order gebonden indien en nadat de order door ATAG schriftelijk is bevestigd, of nadat ATAG met de feitelijke

uitvoering van de order is aangevangen. In dit laatste geval komt de overeenkomst tot stand op het moment dat de order door ATAG is aangevaard.

2.6 Door werknemers, functionarissen, vertegenwoordigers en/of agenten van ATAG afgelegde verklaringen en door deze aangegane overeenkomsten binden

ATAG niet, tenzij en uitsluitend, voor zover die verklaringen schriftelijk door (een) rechtsgeldig bevoegd vertegenwoordiger(s) van ATAG worden bevestigd

of vastgelegd.

2.7 ATAG behoudt zich het recht voor om opdrachten van koper te weigeren.

Artikel 3. Prijzen

Algemene verkoopvoorwaarden 2021-NL Pagina 2 van 12

Het is ATAG toegestaan de prijs van nog te leveren zaken en/of diensten te verhogen, indien het/de door ATAG van een derde gekochte product of producten aan

een prijsstijging onderhevig is geweest. Het is ATAG in dat geval toegestaan de bij aflevering geldende prijs aan koper in rekening te brengen. Indien de

prijsverhoging meer dan 10% bedraagt heeft koper het recht de overeenkomst door middel van een schriftelijke verklaring te ontbinden. De ontbinding dient

onverwijld na kennisgeving door koper van de prijsverhoging te geschieden. ATAG is niet gehouden eventuele schade aan koper te vergoeden na ontbinding van

de overeenkomst.

Artikel 4. Adviezen, ontwerpen en materialen

4.1 Koper kan geen rechten ontleen aan door ATAG verstrekte informatie en adviezen.

4.2 ATAG is niet aansprakelijk voor de verdere uitwerking van een door of namens koper uitgewerkt ontwerp, noch voor eventuele adviezen naar aanleiding

van dat ontwerp. ATAG is niet aansprakelijk ter zake de functionele geschiktheid van de door koper voorgeschreven materialen. Onder functionele geschiktheid wordt verstaan de geschiktheid van het materiaal of het onderdeel voor het doel waarvoor het volgens het ontwerp van koper is bestemd.

4.3 ATAG is niet aansprakelijk voor of in verband met onderdelen die door koper aan ATAG ter beschikking zijn gesteld.

Artikel 5. Wijzigingen

5.1 ATAG heeft het recht om constructiewijzigingen en andere wijzigingen die leiden tot verbetering van de producten in haar assortiment uit te voeren, zonder kennisgeving vooraf aan koper.

SERVICE & DIENSTEN

5.2 Alle wijzigingen na opdrachtverlening ter zake de te leveren zaak, hetzij door bijzondere opdracht van koper, hetzij als gevolg van andere wijzigingen in de opdracht, dienen te worden beschouwd als meerwerk, en voor zover daaruit minder kosten ontstaan als minderwerk. De toepasselijkheid van art. 7:755

BW wordt uitdrukkelijk uitgesloten.

5.3 Meerwerk zal worden berekend op basis van de prijsbepalende factoren die gelden op het moment dat het meerwerk wordt verricht. Meerwerk zal worden gerekend op basis van de bij het sluiten van de overeenkomst geldende prijsbepalende factoren.

5.4 Indien bij de eindafrekening van het werk blijkt dat het totaal van het reeds verrekende en het nog te verrekenen minderwerk, dat van het reeds verrekende

en het nog te verrekenen meerwerk overtreft, heeft ATAG recht op een bedrag gelijk aan 10% van het verschil van deze totalen, tenzij het verzoek tot

minderwerk afkomstig was van ATAG.

Artikel 6. Levering; levertijd; deelleveringen

6.1 Tenzij schriftelijk anders wordt overeengekomen geschiedt levering af fabriek/af magazijn van ATAG te Lichtenvoorde (Ex Works Galileistraat 27 (7131 PE)

Lichtenvoorde Incoterms® 2020).

6.2 Tenzij schriftelijk anders wordt overeengekomen worden de gekochte zaken vervoerd voor rekening en risico van koper. Indien wordt overeengekomen

dat de gekochte zaken door ATAG op een andere wijze dan EXW worden geleverd, geldt dit slechts voor levering binnen Nederland over de verharde weg

en exclusief verticaal transport. De wijze van vervoer en verpakking wordt door ATAG bepaald. Verpakking wordt niet teruggenomen.

6.3 Koper is verplicht de gekochte zaken af te nemen op het moment waarop deze volgens de overeenkomst aan hem ter beschikking worden gesteld, dan

wel worden bezorgd. Indien koper de afname weigert of nalatig is met het verstrekken van informatie of instructies, noodzakelijk voor de levering, zullen

de zaken worden opgeslagen voor risico van koper. Koper zal in dat geval alle aanvullende kosten, waaronder in ieder geval opslagkosten, verschuldigd

zijn.

6.4 Een overeengekomen levertijd is geen fatale termijn, tenzij uitdrukkelijk anders is overeengekomen. Bij niet-tijdige levering dient koper ATAG derhalve

schriftelijk in gebreke te stellen. ATAG is in geen geval aansprakelijk voor enige vertraging in de levering.

6.5 Een eventuele vertraging in de levering ontslaat koper niet van zijn verplichting om de gekochte zaken af te nemen.

Algemene verkoopvoorwaarden 2021-NL Pagina 3 van 12

6.6 De levertijd gaat pas in nadat koper alle gegevens, waarvan ATAG aangeeft dat deze noodzakelijk zijn, of waarvan koper redelijkerwijs behoort te begrijpen

dat deze noodzakelijk zijn in het kader van de uitvoering van de overeenkomst, aan ATAG zijn verstrekt.

6.7 Indien wijzigingen in de opdracht aan ATAG ertoe leiden dat de voor het uitvoeren van de overeenkomst benodigde tijd langer is, wordt de levertijd met

die extra benodigde tijd verlengd.

6.8 De levertijd is gebaseerd op de verwachting dat ATAG de met de levering verband houdende werkzaamheden kan uitvoeren zoals ten tijde van het sluiten

van de overeenkomst was voorzien en dat de voor het uitvoeren van de overeenkomst benodigde materialen tijdig aan ATAG zullen worden geleverd.

ATAG behoudt zich het recht voor de levertijd dienovereenkomstig te verlengen.

6.9 Het is ATAG toegestaan verkochte zaken in gedeelten te leveren. Indien de zaken in gedeelten worden geleverd, is ATAG bevoegd elk gedeelte afzonderlijk

te factureren. Dit geldt niet indien een deellevering geen zelfstandige waarde heeft.

Artikel 7. Montage

7.1 Eventuele montage, demontage of inbedrijfstelling wordt uitgevoerd tegen de normaal geldende tarieven. Het met de montage, demontage en

inbedrijfstelling belaste personeel beperkt zich tot het monteren van de geleverde zaak. Voor buiten de opdracht vallend montage-, demontagewerk en

inbedrijfstelling is ATAG niet aansprakelijk.

7.2 Tot de montage, demontage en inbedrijfstelling behoren niet de bijkomende werkzaamheden, in het bijzonder elektriciens-, loodgieters-, grond-, metsel-,

funderings-, timmer- en schilderwerkzaamheden en andere werkzaamheden van bouwkundige aard. Deze werkzaamheden komen voor rekening en risico

van koper.

7.3 Koper dient ervoor te zorgen dat ATAG haar werkzaamheden ongestoord kan verrichten. Daartoe dient koper onder meer ervoor te zorgen dat er in de

ruimte waarin de werkzaamheden moeten worden verricht gas, water en elektriciteit aanwezig is, tenzij uit de aard van de overeenkomst iets anders

voortvloeit. Koper zorgt voor eigen rekening en risico dat geschikte behuizing, deugdelijke sanitaire voorzieningen en door de ARBO-wet geëiste

voorzieningen voor het personeel van ATAG aanwezig zijn. Koper draagt tevens zorg voor verstrekking van hulpmiddelen, verlening van bijstand en draagt

zorg voor instructie van de monteurs.

7.4 Wanneer de montage, demontage en inbedrijfstelling door oorzaken buiten de schuld van ATAG niet geregeld en zonder onderbreking kan

geschieden of op andere wijze wordt verstraagd, is ATAG gerechtigd de daaruit voortvloeiende meerkosten aan koper in rekening te brengen tegen het op dat moment geldende tarief.

7.5 Voor rekening van koper zijn alle eventuele niet voorziene kosten, in het bijzonder doch niet uitsluitend:

- a. kosten ontstaan doordat de montage niet in gewone daguren kan geschieden;
- b. reis- en verblijfkosten die niet waren begrepen in de prijs;
- c. kosten met betrekking tot hoogwerkers, valbeveiliging, borgpennen, etc.

7.6 Koper dient bij de oplevering van de werkzaamheden aanwezig te zijn en bij de oplevering te controleren of de werkzaamheden naar behoren zijn vervuld.

Tevens dient koper het serviceraapport af te tekenen waarmee hij het werk aanvaardt.

7.7 Gebreken die koper bij de oplevering redelijkerwijs niet had kunnen ontdekken, dient koper binnen acht dagen na ontdekking van het gebrek schriftelijk

bij ATAG te melden – op straffe van verval van al haar rechten – en deze vervolgens de gelegenheid te bieden een eventueel gebrek te herstellen mits de

melding valt binnen de garantietermijn. Opdrachtgever zal dienen aan te geven wat het gebrek is en wanneer en hoe hij het gebrek heeft geconstateerd.

Artikel 8. Technische eisen enz.

Indien de in Nederland te leveren zaken buiten Nederland moeten worden gebruikt, is ATAG pas gehouden ervoor zorg te dragen dat de te leveren zaken voldoen

aan de technische eisen of normen die ten tijde van het sluiten van de overeenkomst worden gesteld door wetten of bepalingen van het land waar de zaken

moeten worden gebruikt, indien en voor zover bij de totstandkoming van de overeenkomst door koper van het gebruik in het buitenland en van de daar geldende

eisen en normen uitdrukkelijk en schriftelijk melding is gemaakt aan ATAG. Ook alle andere (technische) eisen die door koper aan de te leveren zaken worden

Algemene verkoopvoorwaarden 2021-NL Pagina 4 van 12

gesteld en welke afwijken van de normale eisen, dienen bij de totstandkoming van de koopovereenkomst door de koper uitdrukkelijk en schriftelijk te worden gemeld.

Artikel 9. Monsters, modellen en voorbeelden

Als ATAG een model, monster of voorbeeld toont of verstrekt, geschiedt dit altijd slechts bij wijze van aanduiding. De hoedanigheden van de te leveren zaken

kunnen van het monster, model of voorbeeld afwijken.

Artikel 10. Beëindiging van de overeenkomst

10.1 Alle vorderingen van ATAG op koper zijn onmiddellijk opeisbaar in de volgende gevallen:

- indien na het sluiten van de overeenkomst aan ATAG omstandigheden ter kennis komen die ATAG goede grond geven te vrezen dat koper niet aan zijn verplichtingen zal voldoen;

- in geval koper in staat van faillissement wordt verklaard of zijn faillissement aanvraagt, koper surseance van betaling aanvraagt of wordt verleend,

dan wel koper wordt toegelaten tot de schuldsaneringsregeling of daartoe een verzoek indient;

- indien ATAG koper gevraagd heeft zekerheid te stellen voor de nakoming en deze zekerheid uitblijft dan wel onvoldoende is;

- indien beslag op het geheel of een gedeelte van de goederen van koper wordt gelegd;

- indien koper komt te overlijden;

- indien koper wordt ontbonden;

- indien koper onder curatele of bewind wordt gesteld;

- indien koper anderszins in verzuim is en niet voldoet aan zijn verplichtingen uit de overeenkomst.

In genoemde gevallen, doch niet daartoe beperkt, is ATAG bevoegd de verdere uitvoering van de overeenkomst op te schorten, dan wel tot geheel of

gedeeltelijke ontbinding van de overeenkomst over te gaan, één en ander onder gehoudenheid van koper de hierdoor door ATAG geleden schade te

vergoeden en onverminderd de overigens aan ATAG toekomende rechten.

10.2 Het in lid 1 genoemde recht van ATAG de overeenkomst te ontbinden geldt ook indien de tekortkoming, gezien haar bijzondere aard of geringe betekenis,

deze ontbinding met haar gevolgen niet rechtvaardigt.

10.3 Indien zich omstandigheden voordoen met betrekking tot personen en/of materiaal waarvan ATAG zich bij de uitvoering van de overeenkomst bedient of

zich pleegt te bedienen, welke van dien aard zijn dat de uitvoering van de overeenkomst onmogelijk dan wel dermate bezwaarlijk en/of onevenredig

kostbaar wordt, dat naleving van de overeenkomst in redelijkheid niet meer kan worden gevergd, is ATAG bevoegd de overeenkomst te ontbinden. ATAG

is niet gehouden eventuele schade aan koper te vergoeden na ontbinding van de overeenkomst.

Artikel 11. Betaling

11.1 Tenzij schriftelijk anders wordt overeengekomen dient betaling te geschieden binnen 14 dagen na factuurdatum door middel van een wettig betaalmiddel

ten kantore van ATAG of door overschrijving van het verschuldigde bedrag op de bankrekening van ATAG. Deze betalingstermijn is een fatale termijn.

11.2 Zodra voornoemde betalingstermijn is verstreken, is koper over de verschuldigde hoofdsom inclusief btw verschuldigd: (i) de incassokosten zoals

SERVICE & DIENSTEN

gespecificeerd in artikel 12 en (ii) de wettelijke handelsrente vermeerderd met 2%.

11.3 Koper heeft niet het recht zich op opschorting of verrekening te beroepen.

11.4 Door koper gedane betalingen strekken steeds ter afdoening in de eerste plaats van alle verschuldigde rente en kosten, en in de tweede plaats van

opeisbare facturen die het langst open staan, zelfs al vermeldt koper, dat de voldoening betrekking heeft op een latere factuur.

Algemene verkoopvoorwaarden 2021-NL Pagina 5 van 12

Artikel 12. Incassokosten

Is koper in gebreke of in verzuim met het nakomen van één of meer van zijn verplichtingen, dan komen alle redelijke kosten ter verkrijging van voldoening buiten

rechte voor rekening van koper. In ieder geval is koper verschuldigd:

- over de eerste € 3.000,- 15% (met een minimum van € 200,-)

- over het meerdere tot € 6.000,- 10%

- over het meerdere tot € 15.000,- 8%

- over het meerdere tot € 60.000,- 5%

- over het meerdere 3%

Indien ATAG aantoonbaar hogere kosten te hebben gemaakt, welke redelijkerwijs noodzakelijk waren, komen ook deze voor vergoeding in aanmerking. Deze kosten

betreffen onder meer maar zijn niet beperkt tot de volledige advocatenkosten, deskundigenkosten, griffierechten en overige proceskosten.

Artikel 13. Eigendomsvoorbehoud

13.1 De door ATAG geleverde zaken blijven het eigendom van ATAG totdat koper alle navolgende verplichtingen uit alle met ATAG gesloten overeenkomsten is

nagekomen:

- de tegenprestatie(s) met betrekking tot geleverde of te leveren zaak/zaken zelf;

- de tegenprestatie(s) met betrekking tot krachtens de overeenkomst(en) door ATAG verrichte of te verrichten werkzaamheden;

- eventuele vorderingen wegens tekortschieten in de nakoming door koper van zodanige overeenkomsten.

13.2 Door ATAG afgeleverde zaken, die krachtens artikel 13.1 onder het eigendomsvoorbehoud vallen, mogen slechts in het kader van een normale bedrijfsuitoefening worden doorverkocht. In geval van faillissement of surseance van betaling van koper is ook het doorverkopen in het kader van een normale

bedrijfsuitoefening niet toegestaan. Overigens is koper niet bevoegd de zaken te verpanden of hier enig ander recht op te vestigen.

13.3 Koper is verplicht om op afgeleverde zaken die door betaling, natrekking of (oneigenlijke) vermenging in eigendom van koper zijn overgegaan en die nog

middellijk of onmiddellijk in bezit zijn van koper, een vuistloos pandrecht als bedoeld in art. 3:237 BW te vestigen ten gunste van ATAG tot

meerdere zekerheid van betaling van vorderingen die ATAG uit welke hoofde dan ook op koper heeft of mocht hebben. ATAG wordt hierbij door koper onherroepelijk

gemachtigd om de ter vestiging van voormeld pandrecht benodigde handelingen namens koper te verrichten (waaronder uitdrukkelijk begrepen het

vestigen van het pandrecht bij authentieke of geregistreerde onderhandse akte). Koper verplicht zich bij deze op eerste verzoek van ATAG aan deze

verpanding onverwijld zijn medewerking te verlenen.

13.4 Indien koper zijn verplichtingen niet nakomt of er gegronde vrees bestaat dat hij zulks niet zal doen, is ATAG gerechtigd afgeleverde zaken waarop het in

lid 1 bedoelde eigendomsvoorbehoud rust bij koper of derden die de zaak voor koper houden weg te halen of weg te doen halen. Koper is verplicht hiertoe

alle medewerking te verschaffen op straffe van een boete van 10% van het door hem verschuldigde per dag.

13.5 Indien derden enig recht op de onder eigendomsvoorbehoud geleverde zaken willen vestigen of doen gelden, is koper verplicht ATAG zo snel als

redelijkerwijs verwacht mag worden op de hoogte te stellen.

13.6 Koper verplicht zich de onder eigendomsvoorbehoud geleverde zaken te verzekeren en verzekerd te houden tegen brand-, ontploffings- en waterschade

en tegen diefstal en de polis en het bewijs van premiebetaling van deze verzekering op eerste verzoek aan ATAG ter inzage te geven.

Koper verplicht zich verder op eerste verzoek van ATAG:

- de onder eigendomsvoorbehoud geleverde zaken te merken als het eigendom van ATAG;

- op andere manieren medewerking te verlenen aan alle redelijke maatregelen die ATAG ter bescherming van haar eigendomsrecht met betrekking

tot de zaken wil treffen en welke koper niet onredelijk hinderen in de normale uitoefening van haar bedrijf.

Algemene verkoopvoorwaarden 2021-NL Pagina 6 van 12

13.7 Koper is verplicht op eerste verzoek van ATAG ten gunste van ATAG een stil pandrecht te vestigen voor alle vorderingen die ATAG heeft of mocht hebben

op koper op alle vorderingen die koper verkrijgt op zijn afnemers bij het doorverkopen van onder eigendomsvoorbehoud door ATAG geleverde zaken en

op alle aanspraken die koper op de verzekeraar heeft of mocht hebben met betrekking tot de onder eigendomsvoorbehoud geleverde zaken. ATAG is te

allen tijde gerechtigd en wordt hierbij door koper onherroepelijk gemachtigd om de ter vestiging van dit pandrecht benodigde handelingen namens koper

te verrichten (waaronder uitdrukkelijk begrepen het vestigen van het pandrecht bij authentieke of geregistreerde onderhandse akte). Koper verplicht zich

op verzoek van ATAG aan deze verpanding onverwijld zijn medewerking te verlenen. Bij verzuim van koper is ATAG alsdan gerechtigd tot het doen van

kennisgeving aan de debiteur van de verpande vorderingen waarbij koper reeds nu voor alsdan verklaart alle medewerking te zullen verlenen

bij de inning

van de verpande vorderingen.

Artikel 14. Gebreken; klachttermijnen

14.1 Koper dient de gekochte zaken bij aflevering te (laten) onderzoeken. Hierbij dient koper na te gaan of het afgeleverde aan de overeenkomst beantwoordt,

te weten:

- of de juiste zaken zijn geleverd;

- of de afgeleverde zaken wat betreft kwantiteit (bijvoorbeeld het aantal en de hoeveelheid) overeenstemmen met het overeengekomene;

- of de afgeleverde zaken voldoen aan de overeengekomen kwaliteitseisen of - indien deze ontbreken - aan de eisen die gesteld mogen worden aan

een normaal gebruik en/of handelsdoeleinden.

14.2 Worden zichtbare c.q. kenbare gebreken of tekorten geconstateerd, dan dient koper deze binnen 5 dagen na aflevering schriftelijk aan ATAG te melden

op straffe van verval van alle rechten.

14.3 Niet-zichtbare c.q. niet-kenbare gebreken dient koper binnen 5 dagen nadat deze zijn ontdekt, of redelijkerwijze hadden behoren te zijn ontdekt, schriftelijk

te melden aan ATAG op straffe van verval van alle rechten.

14.4 Ook indien de wederpartij tijdig reclameert, kan hij zijn verplichting tot betaling en tot afname van de gekochte zaken en gedane bestellingen niet

opschorten.

14.5 Gekochte zaken kunnen slechts na voorafgaande schriftelijke toestemming aan ATAG worden geretourneerd.

Artikel 15. Garantie

ATAG verleent garantie op de gekochte zaken in overeenstemming met het bepaalde in de "Nadere uiteenzetting garantie", voor zover van toepassing, op pagina

10 en verder van deze algemene voorwaarden. Bij een inbreuk op de verleende garantie is de aansprakelijkheid van ATAG beperkt tot het kosteloos vervangen of

herstellen van de betreffende zaak c.q. het betreffende onderdeel dan wel het (gedeeltelijk) terugbetalen van de daarvoor in rekening gebrachte prijs, zulks naar

keuze van ATAG.

Artikel 16. Aansprakelijkheid

16.1 Voor gebreken in geleverde zaken geldt uitsluitend de garantie zoals bedoeld in artikel 15 (Garantie) van deze voorwaarden. Deze garantie is exclusief en

komt in de plaats van alle overige vorderingen, expliciete, impliciete, wettelijke, contractuele of andere garanties, verklaringen, voorwaarden of andere

bepalingen.

16.2 ATAG is niet aansprakelijk voor enige vorm van bijzondere, bedrijfs-, indirecte en/of gevolgschade, met inbegrip van maar niet beperkt tot gemiste omzet

en/of winstderving, werkonderbreking, een storing in de productie, aantasting van andere goederen of anderszins, veroorzaakt door ATAG, haar

ondergeschikten, haar ingeschakelde hulppersonen, haar zaken en/of haar adviezen c.q. ontwerpen, uit welke hoofde dan ook.

Algemene verkoopvoorwaarden 2021-NL Pagina 7 van 12

16.3 De aansprakelijkheid van ATAG, voor zover deze door haar aansprakelijkheidsverzekering wordt gedekt, is te allen tijde beperkt tot het bedrag dat haar

verzekeraar in voorkomend geval uitkeert. Indien de verzekeraar in enig geval niet tot uitkering overgaat of de schade niet door de verzekering wordt

gedekt, is de aansprakelijkheid van ATAG beperkt tot de factuurwaarde, exclusief btw, van de betreffende zaken waaruit de aansprakelijkheid voortvloeit,

althans in verband waarmee de aansprakelijkheid is ontstaan.

16.4 Elk vorderingsrecht van koper jegens ATAG vervalt na verloop van 1 jaar na de dag waarop het vorderingsrecht is ontstaan.

16.5 Koper is verplicht ATAG op eerste verzoek te vrijwaren voor aanspraken van derden ter zake van schade ten aanzien waarvan ATAG haar aansprakelijkheid

in deze algemene voorwaarden jegens koper heeft uitgesloten.

16.6 De in deze voorwaarden opgenomen beperkingen van aansprakelijkheid gelden niet indien de schade is te wijten aan opzet of grove schuld van ATAG of

haar leidinggevende ondergeschikten.

Artikel 17. Overmacht

17.1 Onder overmacht wordt verstaan: omstandigheden die de nakoming van de verbintenis verhinderen, en die niet aan ATAG zijn toe te rekenen.

Hieronder zullen (indien en voor zover deze omstandigheden de nakoming onmogelijk maken of onredelijk bemoeilijken) mede zijn begrepen: stakingen;

een algemeen gebrek aan benodigde grondstoffen en andere voor het tot stand brengen van de overeengekomen prestatie benodigde zaken of diensten;

niet voorzienbare stagnatie bij toeleveranciers of andere derden waarvan ATAG afhankelijk is; de omstandigheid dat ATAG een prestatie die van belang is

in verband met de door haar zelf te leveren prestatie niet, niet tijdig of niet behoorlijk geleverd krijgt; overheidsmaatregelen die ATAG verhinderen haar

verplichtingen tijdig en/of deugdelijk na te komen; uitbraak van een ziekte; bovenmatig ziekteverzuim en algemene vervoersproblemen.

17.2 ATAG heeft ook het recht zich op overmacht te beroepen, indien de omstandigheid die (verdere) nakoming verhindert intreedt nadat ATAG haar verbintenis

SERVICE & DIENSTEN

had moeten nakomen.

17.3 Tijdens overmacht worden de leverings- en andere verplichtingen van ATAG opgeschort. Pas indien de periode, waarin door overmacht nakoming van de verplichtingen door ATAG niet mogelijk is, langer duurt dan 3 maanden zijn beide partijen bevoegd de overeenkomst te ontbinden, zonder dat er in dat

geval een verplichting tot schadevergoeding bestaat.

17.4 Indien ATAG bij het intreden van de overmacht al gedeeltelijk aan haar verplichtingen heeft voldaan, of slechts gedeeltelijk aan haar verplichtingen kan

voldoen is zij gerechtigd het reeds geleverde c.q. het leverbare deel afzonderlijk te factureren en is koper gehouden deze factuur te voldoen als betrof het

een afzonderlijk contract. Dit geldt echter niet als het reeds geleverde c.q. leverbare deel geen zelfstandige waarde heeft.

Artikel 18. Intellectuele eigendomsrechten en geheimhouding

18.1 De intellectuele eigendomsrechten van ATAG op al hetgeen ATAG in de uitvoering van de overeenkomst aan koper verstrekt, waaronder in ieder geval

tekeningen, afbeeldingen, berekeningen, ontwerpen, processen, modellen en domeinnamen (die koper ten behoeve van het op de markt brengen van

ATAG's producten heeft geregistreerd) blijven berusten bij ATAG en mogen door koper slechts worden gebruikt ter uitvoering van de overeenkomst tussen

ATAG en koper. Na afloop van de overeenkomst worden de desbetreffende documenten en informatie op eerste verzoek van ATAG aan ATAG geretourneerd

of vernietigd.

18.2 Wanneer bij de uitvoering van de overeenkomst intellectuele eigendomsrechten ontstaan, dan berusten de intellectuele eigendomsrechten, waaronder het

auteursrecht, bij ATAG. Voor zover de intellectuele eigendomsrechten krachtens de wet bij koper komen te rusten, draagt koper deze intellectuele eigendomsrechten bij voorbaat over aan ATAG en zal koper indien nodig zijn medewerking verlenen aan deze overdracht en verleent hij voorts een

onherroepelijke volmacht waarmee ATAG al hetgeen kan doen wat nodig is waardoor de intellectuele eigendomsrechten bij ATAG komen te rusten. Koper

doet, voor zover wettelijk toegestaan, afstand van eventuele persoonlijkheidsrechten die bij koper blijven berusten, dan wel verbindt koper zich ertoe om deze persoonlijkheidsrechten in het economische verkeer niet uit te oefenen.

Algemene verkoopvoorwaarden 2021-NL Pagina 8 van 12

18.3 Indien ATAG aan koper een gebruiksrecht geeft dan is dat altijd op basis van een niet-exclusieve en niet-overdraagbare licentie, welke is beperkt tot het

overeengekomen gebruik. Bij gebreke van een voorafgaande overeengekomen gebruiksduur, is het gebruiksrecht van de intellectuele eigendomsrechten

van ATAG in ieder geval beperkt tot de duur van de overeenkomst, dan wel voor de duur waarin koper producten van ATAG afneemt. Een licentie van

ATAG is te allen tijde met onmiddellijke ingang opzegbaar, zonder dat ATAG enige vorm van schadevergoeding aan koper verschuldigd is.

18.4 Na een opzegging, ontbinding of beëindiging van een langdurige handelsrelatie tussen ATAG en koper bewerkstelligt koper op eerste verzoek van ATAG

dat in het economische verkeer tussen koper en ATAG geen economische verbondenheid wordt aangenomen. Daartoe verricht koper alle noodzakelijke

handelingen, waaronder, doch niet uitsluitend:

- a) De staking van het gebruik van onderscheidingsmiddelen van ATAG in het economische verkeer, zoals een domeinnaam van koper;
- b) De staking van het gebruik en de overdracht van een domeinnaam, handelsnaam of merk die een onderscheidingsmiddel van ATAG bevat aan ATAG;
- c) Het vermijden van verwarringsgevaarzettende reclameboodschappen, zoals het gebruik van onderscheidingsmiddelen die overeenstemmen met een onderscheidingsmiddel van ATAG;
- d) Het leveren van goederen waarop een onderscheidingsmiddel van ATAG staat weergegeven, tegen dezelfde prijs waarvoor koper deze goederen van ATAG heeft gekocht.

18.5 Alle niet-openbaar toegankelijke informatie inzake het bedrijfsproces van ATAG, wordt als vertrouwelijke informatie beschouwd. Dergelijke vertrouwelijke

informatie deelt koper niet met derde partijen en gebruikt hij ook niet ten behoeve van zijn eigen bedrijfsvoering, tenzij dit noodzakelijk is voor de uitvoering

van een verbintenis tussen ATAG en koper.

18.6 Bij overtreding van de artikelen 18.1, 18.2, 18.4 en 18.5 zal koper zonder dat enige ingebrekestelling is vereist, per overtreding een boete van € 50.000,00

aan ATAG verschuldigd zijn, onverminderd het recht van ATAG tot het daarnaast vorderen van volledige schadevergoeding met rente en kosten. Betaalde

of verschuldigde boete strekt niet in mindering van eventueel verschuldigde schadevergoeding met rente en kosten. ATAG en koper wijken hierbij

uitdrukkelijk af van het bepaalde in artikel 6:92, lid 2 BW.

Artikel 19. Privacy

19.1 Wanneer ATAG dan wel koper tijdens het uitvoeren van de overeenkomst persoonsgegevens die door de ander zijn verstrekt, verkrijgt en hij deze

persoonsgegevens verwerkt, zal hij de persoonsgegevens op een behoorlijke en zorgvuldige wijze verwerken en zich houden aan de wettelijke voorschriften

die volgen uit de Algemene verordening gegevensbescherming.

19.2 Indien ATAG dan wel koper als verwerker in de zin van de Algemene verordening gegevensbescherming wordt aangemerkt, komen ATAG en koper

schriftelijk een verwerkersovereenkomst overeen die voldoet aan het bepaalde in de Algemene verordening gegevensbescherming.

19.3 ATAG en koper informeren elkaar binnen vijf (5) werkdagen over ieder verzoek en/of iedere klacht van de toezichthoudende autoriteit of de betrokkene

ten aanzien van de persoonsgegevens die worden verwerkt bij het uitvoeren van de overeenkomst. ATAG en koper verlenen elkaar over en weer de

medewerking die vereist is om aan de verzoeken van betrokkenen of de toezichthoudende autoriteit te voldoen.

19.4 Koper vrijwaart ATAG voor de aan ATAG opgelegde bestuurlijke sancties, herstelsancties en bestraffende sancties in het kader van verwerkingen die ATAG

bij de uitvoering van de overeenkomst uitvoert.

Artikel 20. Niet-overdraagbaarheid vorderingen en verplichtingen

Algemene verkoopvoorwaarden 2021-NL Pagina 9 van 12

20.1 Koper kan vorderingen op ATAG, uit welke hoofde dan ook, niet overdragen aan een derde. Dergelijke vorderingen zijn nadrukkelijk niet-overdraagbaar.

Dit beding heeft goederenrechtelijke werking in de zin van artikel 3:83, lid 2 BW.

20.2 Het is koper niet toegestaan zonder de schriftelijke voorafgaande goedkeuring van ATAG enige verplichting uit de overeenkomst en/of deze algemene

voorwaarden over te dragen aan een derde.

Artikel 21. (Partiële) nietigheid of vernietigbaarheid

Mocht een bepaling in deze algemene voorwaarden nietig of vernietigbaar zijn, dan heeft dit niet tot gevolg dat deze algemene voorwaarden in hun geheel nietig

of vernietigbaar zijn dan wel dat een andere bepaling daarvan (deels) nietig of vernietigbaar is. Als een bepaling in deze algemene voorwaarden nietig of

vernietigbaar (en vervolgens vernietigd) mocht zijn, wordt zij door ATAG vervangen door een geldige bepaling die het meest de strekking van de nietige of

vernietigde bepaling benadert.

Artikel 22. Geschilbeslechting

In afwijking van de wettelijke regels voor de bevoegdheid van de burgerlijke rechter zal elk geschil tussen koper en ATAG, in geval de rechtbank bevoegd is, worden

beslecht door de bevoegde rechter van Rechtbank Gelderland, locatie Zutphen. ATAG blijft echter bevoegd een geschil voor te leggen aan de volgens de wet of

het toepasselijke internationale verdrag of verordening bevoegde rechter.

Artikel 23. Toepasselijk recht

Op elke overeenkomst tussen ATAG en koper is uitsluitend Nederlands recht van toepassing.



PRODUCTCATALOGUS 2025

ATAG Verwarming
Postbus 105 7130 AC Lichtenvoorde
T: 0544 - 391777

E: info@atagverwarming.com
www.atagverwarming.nl



Deze catalogus is gedrukt op gerecycleerd en duurzaam (FSC) papier.



ATAG

ATAG

