

# Productinformatieblad

Specificaties



## empty control station - light grey base and cover

XALE1

EAN Code: 3389119017572

**Prijs: 16,75 EUR**

### Hoofd

range of product	Harmony XALE
product of component type	Leeg controlestation
device short name	XALE
bestemming product	Voor XB7-besturings- en signaleringseenheden Ø 22 mm
aantal uitsnijdingen	1 uitsnijding
kleur behuizingsbasis	Lichtgrijs (RAL 7035)
kleur deksel	Lichtgrijs (RAL 7035)
materiaal	ABS (acrylonitrile butadiene-styrene)
ingang kabel	2 uitbreekopeningen, klemvermogen: 16 mm 4 uitbreekopeningen voor ISO M20
verkoop per ondeelbare hoeveelheid	5
IP beschermingsgraad	IP54 In overeenstemming met IEC 60529

### Complementair

montage stijl	Voor klantassemblage
gewicht product	0,08 kg
markering	CE

### Omgeving

beschermende behandeling	TC
ambient air temperature for storage	-40...70 °C
omgevingstemperatuur voor werking	-25...55 °C
beschermingsklasse tegen elektrische schokken	Klasse II In overeenstemming met IEC 60536
IK-beschermingsgraad	IK05 In overeenstemming met IEC 62262
standards	IEC 62208 IEC 60947-5-1 IEC 60947-5-5 IEC 60947-1

### Verpakkingseenheid

Eenheidstype van verpakking 1	PCE
Aantal eenheden in verpakking 1	1
verpakking 1 hoogte	8,200 cm
verpakking 1 breedte	8,100 cm

De weergegeven prijs is de adviesprijs in euro excl. BTW. Deze kan onderhevig zijn aan korting. Neem contact op met uw lokale distributeur of detailhandel voor de daadwerkelijke prijs

verpakking 1 lengte	11,500 cm
verpakking_1_gewicht	72,000 g
Eenheidstype van verpakking 2	BB1
Aantal eenheden in verpakking 2	5
verpakking 2 hoogte	8,300 cm
verpakking 2 breedte	8,100 cm
verpakking 2 lengte	31,300 cm
verpakking 2 gewicht	414,000 g
Eenheidstype van verpakking 3	S03
Aantal eenheden in verpakking 3	45
verpakking_3_hoogte	30,000 cm
verpakking 3 breedte	30,000 cm
verpakking 3 lengte	40,000 cm
verpakking 3 gewicht	4,200 kg

## contractuele waarborg

Garantie (in maanden)	18
-----------------------	----

## Environmental Data

Schneider Electric wil tegen 2050 de Net Zero-status hebben bereikt via partnerschappen in de toeleveringsketen, materialen met een lagere impact en circulariteit via onze doorlopende campagne "Use Better, Use Longer, Use Again" om de levensduur van producten en de recycleerbaarheid te verlengen.

[Uitleg van Environmental Data](#) >

[Hoe evalueren we de duurzaamheid van producten?](#) >

### Milieuoetafdruk

Totale levenscyclus ecologische voetafdruk	0.5 kg CO2 eq.
Koolstofvoetafdruk van de fabricagefase [A1–A3]	0.5 kg CO2 eq.
Koolstofvoetafdruk van de distributiefase [A4]	0 kg CO2 eq.
Koolstofvoetafdruk van de installatiefase [A5]	0 kg CO2 eq.
Koolstofvoetafdruk van de gebruiksfase [B2, B3, B4, B6]	0 kg CO2 eq.
Koolstofvoetafdruk van de einde-levensfase [C1–C4]	0 kg CO2 eq.
Milieu Profiel	<a href="#">Milieuprofiel van het product</a>

## Use Better

### Materialen en verpakking

RoHS-richtlijn van de EU	<a href="#">Conform</a>
REACH-verordening	<a href="#">Referentie bevat geen SVHC boven drempelwaarde</a>

## Use Longer

### Levensduurverlenging

Reparatie	Nee
-----------	-----

## Use Again

### Herverpakken en herfabriceren

Circulair Profiel	<a href="#">Informatie over einde levensduur</a>
Terugname	Ja

Dimensions Drawings

Dimensions

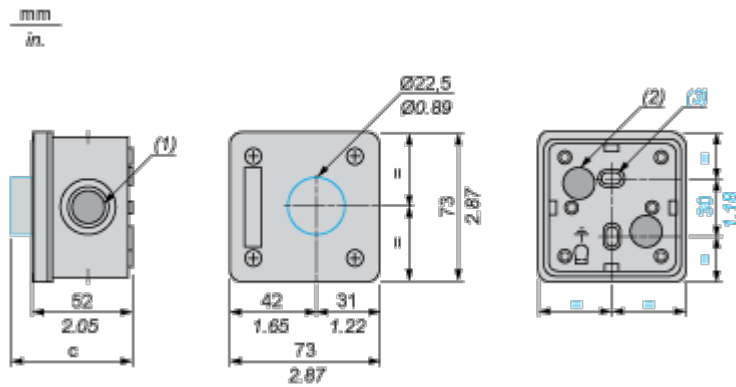







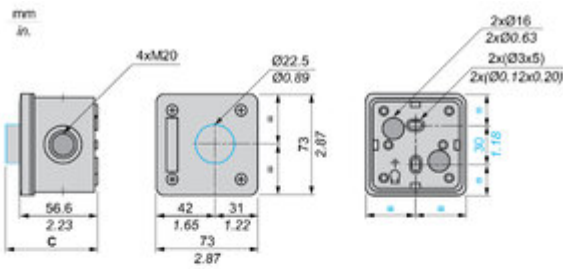

- (1) 4 ISO 20 knock-outs.
- (2) 2 knock-outs for cable entry, maximum capacity 16 mm / 0.63 in.
- (3) 2 knock-out elongated fixing holes  $\varnothing 3 \text{ mm} \times 5 \text{ mm} / \varnothing 0.12 \text{ in.} \times 0.20 \text{ in.}$

Control station XALE fitted with:	c in mm	c in in.
Flush pushbutton	61	2.40
Projecting pushbutton	63	2.48
Illuminated pushbutton	66.5	2.62
Pilot light	63	2.48
Emergency stop without key	81.5	3.21
Selector switch with standard handle	76.5	3.01
Key switch	92	3.62

Technical Illustration

Dimensions



C	mm	in.
 XB7NA•, XB7NH•	61	2.40
 XB7NL•	63	2.48
 XB7NJ•, XB7NW•	66.5	2.62
 XB7EV•	63	2.48
 XB7NS•, XB7ES•	81.5	3.21
 XB7ND•	76.5	3.01
 XB7NG•	92	3.62