

41

MANUALE TECNICO TECHNICAL MANUAL MANUEL TECHNIQUE

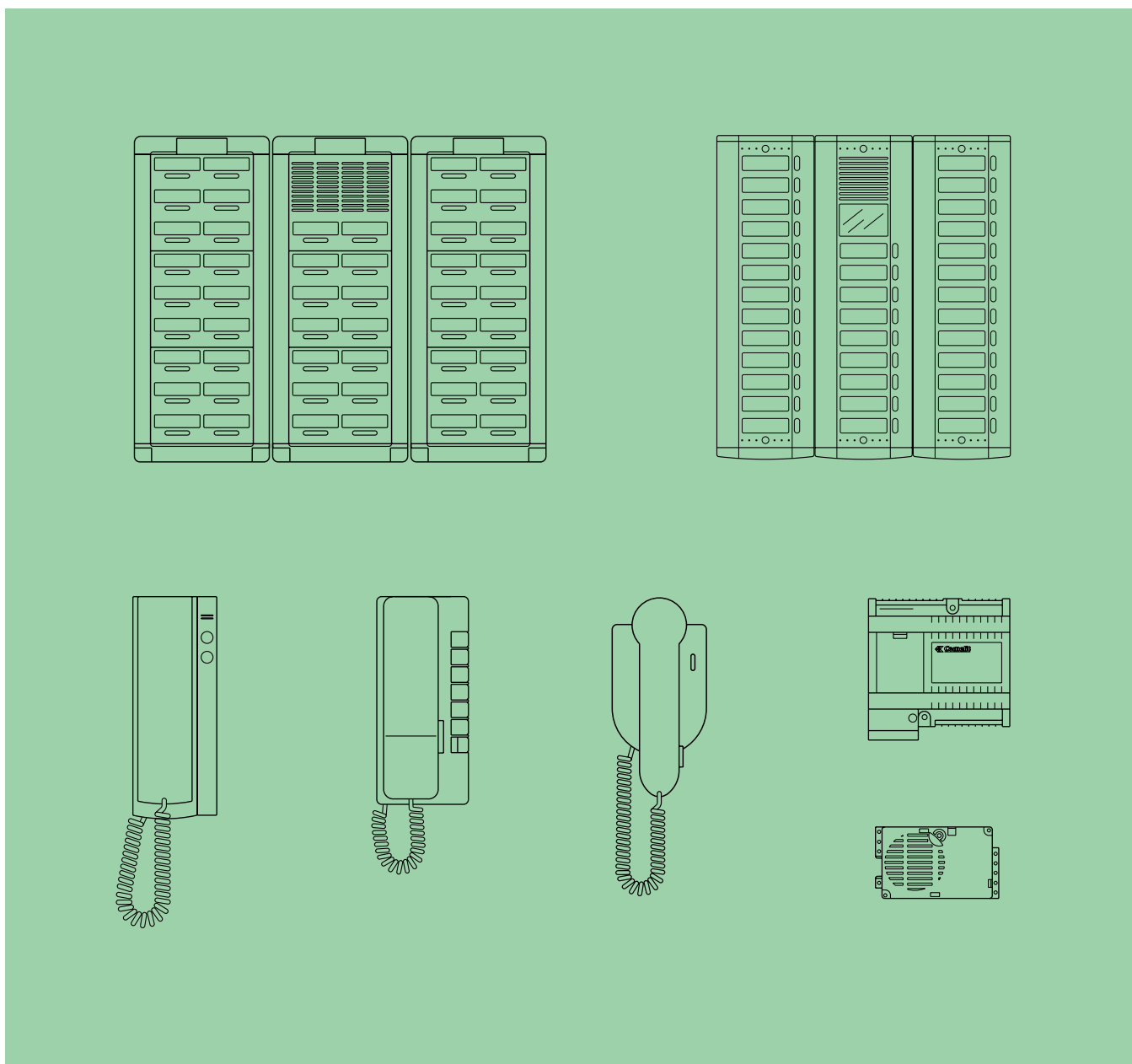

Citofonia a cablaggio tradizionale

Audio door entry system with traditional cabling

Parlophonie à câblage traditionnel

7/96

SOMMARIO

- GENERALITA' E PRESTAZIONI pag. 2
- POSTAZIONI ESTERNE
Pulsantiera modulare Logicom pag. 3
Pulsantiera semimodulare Unicom pag. 8
- POSTAZIONI INTERNE E ACCESSORI pag. 14
- NORME GENERALI PER L'INSTALLAZIONE pag. 21
- COLLAUDO IMPIANTO pag. 23
- RICERCA GUASTI pag. 24
- VARIANTI AGLI SCHEMI pag. 26
- DESCRIZIONE IMPIANTI pag. 32

C5/01 Impianto di portiere citofonico di base pag. 32

C5/02 Impianto di portiere con 2 posti esterni pag. 34

C5/03 Impianto di portiere con 3 posti esterni pag. 36

C5/10 Impianto di portiere con 1 posto esterno principale e tanti secondari pag. 38

C5/13 Impianto intercomunicante con 9 citofoni Okay pag. 40

C5/13A Impianto intercomunicante con 8 citofoni Vox pag. 40

C5/14 Impianto di portiere con 4 citofoni intercomunicanti Okay o Vox pag. 42

C5/15 Impianto di portiere con 2 posti esterni e citofoni intercomunicanti Okay o Vox pag. 44

C5/16 Impianto di portiere con gruppi di citofoni normali o intercomunicanti pag. 46

C5/17 Impianto di portiere con 2 posti esterni ed elettroserrature abbinata pag. 48

SUMMARY

- GENERAL INFORMATION AND PERFORMANCES pag. 2
- EXTERNAL UNITS
Logicom modular entrance panel pag. 3
Unicom semi-modular entrance panel pag. 8
- INTERNAL UNITS AND ACCESSORIES pag. 14
- GENERAL INDICATION FOR INSTALLATION pag. 21
- TESTING THE SYSTEM pag. 23
- TROUBLE SHOOTING pag. 24
- VARIATIONS OF DIAGRAMS pag. 26
- DESCRIPTION OF SYSTEMS pag. 32

C5/01 Basic door entry system pag. 32

C5/02 Door entry system with 2 external units pag. 34

C5/03 Door entry system with 3 external units pag. 36

C5/10 Door entry system with one main external unit and several secondary units pag. 38

C5/13 Intercom phone system with 9 Okay telephones pag. 40

C5/13A Intercom phone system with 8 Vox telephones pag. 40

C5/14 Door entry system with 4 Okay or Vox telephones pag. 42

C5/15 Door entry system with 2 external units and Okay or Vox intercom phones pag. 44

C5/16 Door entry system with groups of normal or intercom telephones pag. 46

C5/17 Door entry system with 2 entrance panels and combined electric locks pag. 48

SOMMAIRE

- GENERALITES ET SERVICES pag. 2
- POSTES EXTERIEURS
Plaque de rue modulaire Logicom pag. 3
Plaque de rue semi-modulaire Unicom pag. 8
- POSTES INTERIEURS ET ACCESSOIRES pag. 14
- NORMES GENERALES POUR L'INSTALLATION pag. 21
- TEST DE L'INSTALLATION pag. 23
- RECHERCHE PANNES pag. 24
- VARIANTE SUR LES SCHEMAS pag. 26
- DESCRIPTION DES INSTALLATIONS pag. 32

C5/01 Installation parlophonique de base pag. 32

C5/02 Installation parlophonique avec 2 postes exterieurs pag. 34

C5/03 Installation parlophonique avec 3 postes exterieurs pag. 36

C5/10 Installation parlophonique avec 1 poste exterieur principal et plusieurs postes secondaires pag. 38

C5/13 Installations intercomunicante avec 9 combinés Okay pag. 40

C5/13A Installations intercomunicante avec 8 combinés Vox pag. 40

C5/14 Installation parlophonique avec 4 combinés intercomunicants Okay ou Vox pag. 42

C5/15 Installation parlophonique avec 2 postes exterieurs et combinés Okay ou Vox intercomunicants pag. 44

C5/16 Installation parlophonique avec groupes de combinés normaux ou intercomunicants pag. 46

C5/17 Installation parlophonique avec 2 postes exterieurs et gâches accouplées pag. 48

GENERALITA' E PRESTAZIONI

Il sistema citofonico descritto in questo manuale tecnico è stato progettato per soddisfare le più svariate esigenze della clientela.

Il posto esterno

La pulsantiera esterna può essere composta utilizzando apparecchiature di diverse serie più avanti descritte:

- modulare Logicom ove possono essere ospitati moduli e accessori per svariate funzioni;
- monoplacca Unicom di dimensioni ridotte e dal prezzo contenuto;
- monoplacca in ottone o antivan-dalo in acciaio, ampiamente descrit-ta sul catalogo generale.

I posti interni

I citofoni possono essere scelti fra:

- la serie Okay componibile di altis-sima qualità;
- la serie Vox componibile di qualità professionale;
- la serie Ciao di dimensioni ridotte e del prezzo contenuto.

Gli alimentatori e gli accessori sono tutti del tipo modulare da fissare su barra DIN oppure a parete.

Gli impianti

Gli impianti realizzabili sono:

- impianti citofonici con uno o più posti esterni e un numero illimitato di citofoni;
- intercomunicanti;
- intercomunicanti con uno o più posti esterni;
- con centralino di portineria (descritti su un apposito manuale tecnico);
- speciali con precise richieste del cliente.

Per impianti mono o bifamiliari si consigliano i kit citofonici Comelkit descritti sul catalogo generale.

La **COMELIT Group** esegue qual-siasi tipo di impianto citofonico spe-ciale su richiesta del cliente. In que-sto caso è indispensabile che il cliente fornisca tutte le informazioni possibili in particolar modo le fun-zioni dell'impianto e le distanze.

GENERAL INFORMATION AND PERFORMANCES

The door entry system described in this technical manual is designed to meet widely differing requirements.

The external unit

The entrance panel can be com-posed by using equipment from var-ious series described further on :

- Logicom modular panel, which can house modules and accessories for various functions;
- Unicom single-plate with small dimensions and low price;
- Single-plate made of brass or stainless steel vandalproof, widely described in our general catalogue.

Internal units

The telephones can be choosen among the following:

- Okay series, high quality and preset for various accessories;
- Vox series, professional quality and preset for various accessories;
- Ciao series, small dimensions and low price.

The power supplies and acces-sories are all modular and can be fixed to a DIN bar or surface mount-ed.

Systems

The possible systems are the following:

- door entry systems with one or more entrances;
- Intercom systems;
- Intercom systems with one or more entrances;
- with central porter switchboard (described on a technical manual);
- special systems on customer's request.

For single or two-family systems we recommend the Comelkit door entry kits described in our general catalogue.

COMELIT Group constructs any type of special door entry system on the customer's request. In this case, it is essential for the customer to provide all possible information with particular regard to the functions of the system and distances covered.

GENERALITES ET SERVICES

Le système parlophonique décrit dans ce manuel technique a été projeté pour satisfaire les exigences les plus différentes de la clientèle.

Le poste extérieur

La plaque de rue peut être com-posée en employant des appareils de séries différentes décrites ci-dessous:

- séries Logicom, qui comprend des modules et accessoires pour dif-férentes fonctionc;
- monoplague Unicom avec dimen-sions réduites et prix contenus;
- monoplague en laiton ou antivan-dale en acier inox et aluminium décrite dans le catalogue général.

Les postes intérieurs

Les combinés peuvent être choisis parmi:

- la séries Okay, à éléments, de très haute qualité;
- la séries Vox, à éléments, de qual-ité professionnelle;
- la séries Ciao, avec dimensions réduites et prix contenu.

Les alimentations et les accessoires sont tous du type modulaire à fixer sur rail DIN ou en saillie.

Les installations

On peut réaliser les installations suivantes:

- installations parlophoniques avec un ou plusieurs postes extérieurs et un nombre illimité de combinés;
- installations intercommunicantes;
- installations intercommunicantes avec un ou plusieurs postes extérieurs;
- installations avec standard de conciergerie (décrites dans un manuel technique approprié);
- installations parlophoniques spé-ciales sur demande précise du client.

Pour installations pour un ou deux usagers on conseille les kits parlo-phoniques Comelkit décrits dans le catalogue général.

COMELIT Group

exécute n'importe quel type d'instal-lation spéciale de portier sur demande du client. Dans ce cas il est indispensable que le client four-nisse toutes les informations possi-bles et de manière particulière les fonctions de l'installation et les dis-tances.

POSTAZIONI ESTERNE

Descrizione e caratteristiche tecniche della pulsantiera modulare Logicom

Il sistema modulare Logicom si caratterizza per la semplicità di inserimento dei moduli nelle guide dei telai, la ricca gamma dei moduli, degli accessori e per la versione da incasso e da esterno.

Il frontale dei moduli è in alluminio estruso da 1,5 mm di spessore anodizzato o verniciato; il pulsante è in alluminio imbutito. Il contatto del pulsante è realizzato con un micro-switch.

I moduli che compongono il posto esterno sono disponibili in tre colori:

- alluminio anodizzato;
- bianco;
- grigio metallizzato Comelit.

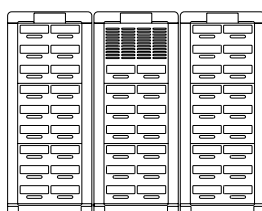
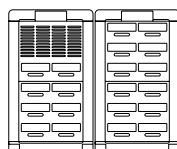

Per la composizione del posto esterno, l'assemblaggio e l'installazione, vedi alle pag. 6-7.

EXTERNAL UNITS

Description and technical characteristics of the Logicom modular entrance panel

The Logicom modular system provides a wide range of modules and accessories available in both flush and surface mounted versions, ensuring the ease of installation of the modules into the frame guides. Front plates are made of 1.5 mm thick, anodized or varnished drawn aluminium. The push button is made of drawn aluminium and his contact consist of a microswitch. The modules which make up the external unit are available in three colours:

- anodized aluminium
- white
- Comelit metallic grey.

See examples of entrance panel composition, assembly and installation on pages 6-7.

POSTES EXTERIEURS

Description et caractéristiques techniques de la plaque de rue modulaire Logicom

Le système modulaire Logicom a comme caractéristique la facilité d'insertion des modules dans les guides des cadres, une gamme riche en modules et accessoires, soit pour la version à encastrer que pour celle en saillie.

La face avant des modules est en aluminium extrudé de 1,5 mm d'épaisseur, anodisé ou verni; le bouton poussoir est en aluminium embouti. Le contact du bouton poussoir est réalisé par un micro-interrupteur

Les modules qui composent le poste extérieur sont disponible en trois couleurs:

- aluminium
- blanc
- gris métallisé Comelit.

Pour la composition du poste extérieur, l'assemblage et l'installation, voir pages 6-7.

artt. 3110/1-2-3

Scatole da incasso

per 1-2-3 moduli.
Dimensioni:
127 x 127 x 45 mm
127 x 217 x 45 mm
127 x 305 x 45 mm.

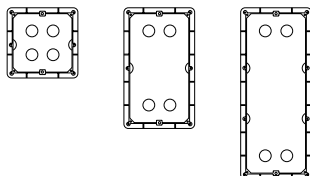

Flush mounted boxes

for 1-2-3 modules.
Dimensions:
127 x 127 x 45 mm
127 x 217 x 45 mm
127 x 305 x 45 mm.

Boîtes à encastrer

pour 1-2-3 modules.
Dimensions:
127 x 127 x 45 mm
127 x 217 x 45 mm
127 x 305 x 45 mm.

artt. 3111/1-2-3

Telai portamoduli

per 1-2-3 moduli.
Dimensioni:
125 x 125 x 15 mm
125 x 215 x 15 mm
125 x 305 x 15 mm.

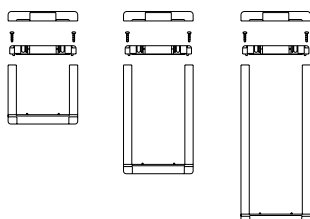

Module-holder frames

from 1-2-3 modules.
Dimensions:
125 x 125 x 15 mm
125 x 215 x 15 mm
125 x 305 x 15 mm.

Cadres porte-modules

pour 1-2-3 modules.
Dimensions:
125 x 125 x 15 mm
125 x 215 x 15 mm
125 x 305 x 15 mm.

artt. 3112/1-2-3-4-6-9

Visiere anti pioggia

Utili per proteggere il posto esterno da incasso dalla pioggia. Si inseriscono fra la scatola e la pulsantiera (vedi a pag. 7). Sono utilizzabili rispettivamente per le pulsantiere da 1-2-3-4-6-9 moduli.

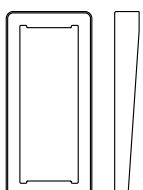

Rain shields

They are used to protect the flush-mounted external unit from the rain. To be inserted between the box and the push-button panel (see on page 7). They can be used for the 1-2-3-4-6-9 module push-button panels respectively.

Protections anti-pluie

Très utiles pour protéger de la pluie un poste extérieur encastré. Elles se placent entre la boîte et la plaque de rue (voir page 7). Adaptées respectivement aux plaques de rue à 1-2-3-4-6-9 modules.



artt. 3114/1-2-3-4-6-9

Cornici

Utili per eliminare le imperfezioni della parete intorno al perimetro della scatola incassata. Si inseriscono fra la scatola e la pulsantiera (vedi fig. a pag. 7). Sono utilizzabili rispettivamente per le pulsantiere da 1-2-3-4-6-9 moduli.

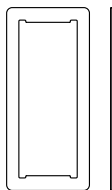

Frames

They are used to eliminate any imperfections in the wall surrounding the flush-mounted box. To be inserted between the box and the push-button panel (see on page 7). They can be used for the 1-2-3-4-6-9 module push-button panels respectively.

Cadres

Utiles pour éliminer les imperfections du mur autour du périmètre de la boîte encastrable. Ils s'insèrent entre la boîte et la plaque de rue (voir fig. pag. 7). On les utilise respectivement pour les plaques de rue de 1-2-3-4-6-9 modules.

artt. 3116/1-2-3-4-6-9

Custodie

Utili quando si sceglie la soluzione da parete e per ottenere una protezione totale dalla pioggia. Si fissa direttamente alla parete (vedi fig. a pag. 7). Sono utilizzabili rispettivamente per le pulsantiere da 1-2-3-4-6-9 moduli. Devono essere equipaggiate dei relativi telai portamoduli.

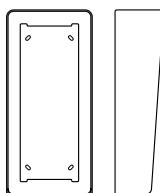

Housing

They are used when the surface-mounted solution is chosen and to obtain total protection from the rain. To be fixed directly to the wall (see on page 7). They can be used for the 1-2-3-4-6-9 module push-button panels respectively. Must be equipped with relative module-holder frames.

Boîtiers anti-pluie

Utiles lorsqu'on choisit la solution en saillie. Ils se fixent au mur (voir fig. pag. 7). On utilise respectivement pour les plaques de rue de 1-2-3-4-6-9 modules. Ils sont fournis avec les châssis respectivement pour 1-2-3-4-6-9 modules.

art. 3120/0

Modulo senza pulsanti

Predisposto per il solo alloggiamento del portiere audio. Dimensioni: 108x90x30 mm.



Module without push-buttons

Preset to house the speaker unit only. Dimensions: 108x90x30 mm.

Module sans boutons

Conçu uniquement pour le logement du HP-Micro. Dimensions: 108x90x30 mm.

artt. 3120/1 - 3120/2

Moduli con 1 e 2 pulsanti

Predisposti per l'alloggiamento del portiere audio, completi di lampada illuminazione portanomi da 3W 15V a siluro. Dimensioni: 108x90x30 mm.



Modules with 1 and 2 push-buttons

Preset to house the speaker unit, complete with 3W 15V festoon lamp for nameplate illumination. Dimensions: 108x90x30 mm.

Modules avec 1 ou 2 boutons

Conçus pour le logement du HP-Micro, avec illumination des porte-étiquettes par lampes "navette" de 3W 15V. Dimensions: 108x90x30 mm.

art. 3122/4 - 3122/6

Moduli con 4 e 6 pulsanti

Completati di lampada illuminazione portanomi da 3W 15V a siluro. Dimensioni: 108x90x30 mm.

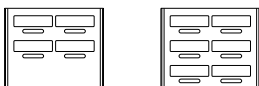

Modules with 4 and 6 push-buttons

Complete with 3W 15V festoon lamp for nameplates illumination. Dimensions: 108x90x30 mm.

Modules avec 4 ou 6 boutons

Avec illumination des porte-étiquettes par lampes "navette" de 3W 15V. Dimensions: 108x90x30 mm.

art. 3124

Modulo cieco

Per occupare moduli vuoti con il minor costo possibile. Dimensioni: 108x90x30 mm.



Blank module

To occupy empty modules at the lowest possible cost. Dimensions: 108x90x30 mm.

Module obturateur (accessoire)

Pour occuper les modules vides avec un coût le plus bas possible. Dimensions: 108x90x30 mm.

art. 3125

Modulo PTT

Predisposto per l'alloggiamento della chiave PTT. Dimensioni: 108x90x30 mm.

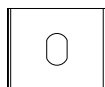

PPT module

Preset for housing the PPT key. Dimensions: 108x90x30 mm.

Module PTT

Conçu pour le logement de la clé PTT. Dimensions: 108x90x30 mm.

art. 3126

Modulo illuminato

Per segnalazioni diverse come numero civico, segnali di occupato ecc. Completo di lampada da 3W 15V a siluro. Spazio utile per la scritta 88x78 mm. Dimensioni: 108x90x30 mm.



Illuminated module

For different signals, such as road number, busy signal, etc. Complete with 3W 15V festoon lamp. Free space for writing 88x78 mm. Dimensions: 108x90x30 mm.

Module illuminé

Pour les signalisations diverses comme le numéro de rue, signal occupé etc. Avec lampe "navette" de 3W 15V. Espace utile pour l'inscription 88x78 mm. Dimensions: 108x90x30 mm.

art. 3127/I

Modulo Logicode

Componendo un codice da 1 a 8 cifre mediante una tastiera digitale è possibile attivare un relè che consente di comandare qualsiasi dispositivo comandabile con un contatto NO. Ad esempio serrature elettriche, cancelli automatici, antifurti ecc. Il codice è programmabile attraverso la tastiera e può essere facilmente cambiato. Il dispositivo inoltre è corredato di un buzzer e di due led per indicare la corretta esecuzione delle manovre. Le caratteristiche tecniche e lo schema di collegamento sono a corredo dell'apparecchiatura. Dimensioni: 108x90x30 mm.

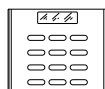

Logicode module

By entering a 1 to 8 figure code on the digital push-button panel a relay can be activated making it possible to operate any device controllable with a NO contact. For example, electric locks, automatic gates, anti-theft devices etc. The code can be programmed by means of the push-button panel and is easily changed. The device is also fitted with 1 buzzer and 2 LEDs to indicate correct functioning of the operations. Technical characteristics and the connecting diagram are supplied with the equipment. Dimensions: 108x90x30 mm.

Module Logicode

En composant un code de 1 à 8 chiffres sur un clavier digital on active un relais qui permet de commander tout dispositif commandable par un contact NO. Par exemple serrures électriques, portails automatiques, anti-vols etc. Le code est programmable à l'aide du clavier et peut être facilement changé. Le dispositif est en outre doté de LEDs et de buzzer pour indiquer la bonne exécution des manoeuvres. Les caractéristiques techniques et le schéma de branchement sont fournis avec l'appareil. Dimensions: 108x90x30 mm.

art. 3128/I

Modulo Logicode

Come art. 3127/I sopra descritto ma con la differenza che dispone di 2 relè che possono azionare 2 dispositivi diversi. Dimensioni: 108x90x30 mm.

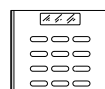

Logicode module

As per art. 3127/I described above, but differing in the fact that it has 2 relays which can activate 2 different devices. Dimensions: 108x90x30 mm.

Module Logicode

Comme art. 3127/I décrit ci-dessus mais avec la différence qu'il dispose de 2 codes qui peuvent actionner 2 dispositifs différents. Dimensions: 108x90x30 mm.

art. 1100/U

Portiere audio per pulsantiera Logicom e Unicom

Con doppio amplificatore, altoparlante stagno e microfono electret. È dotato di regolatore per il volume esterno contraddistinto dal simbolo dell'altoparlante e dal regolatore per il volume interno senza simbolo. Da inserire nei moduli artt. 3120/0-1-2. Dimensioni: 95x55x33 mm.



Speaker unit for Logicom and Unicom entrance panels

With double amplifier. Weatherproof loudspeaker and electret microphone. It is fitted with an external volume adjustment marked with loud-speaker symbol and it is fitted with an internal volume adjustment without a symbol. To be inserted in Logicom modules art. 3120/0-1-2. Dimensions: 95x55x27 mm.

HP/Micro pour plaques de rue Logicom et Unicom

Avec double amplificateur, haut-parleur étanche et microphone "électret". Il est doté d'un réglage pour le volume externe marqué par le symbole du haut-parleur et du réglage pour le volume interne sans symbole. A insérer dans les modules art. 3120/2-1-2. Dimensions: 95x55x27 mm.

Descrizione morsettiere:

- 2 uscita per l'altoparlante del citofono
- 3 entrata microfono del citofono
- 4 - + alimentazione 10V DC
- C segnalatore acustico di chiamata.

Terminal board description:

- 2 output for phone loudspeaker
- 3 phone microphone input
- 4 - + 10V DC power supply
- C acoustic call signal

Description du bornier:

- 2 sortie pour le haut-parleur
- 3 entrée du microphone du combiné
- 4 - + alimentation 10V DC
- C signal acoustique d'appel

Logipost

Pulsantiera Logipost

Art. 3634 Pulsantiera con cassetta lettere, realizzata in alluminio anodizzato al naturale. Può essere installata a parete o su recinzione. Apertura anteriore. Predisposta per l'alloggiamento di 2 moduli Logicom. Dimensioni: 260x490x90.

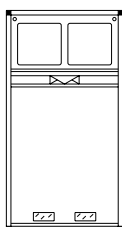

Art. 3637 Protezione anti-pioggia per art. 3634.

Art. 3635 Come art. 3634 ma con apertura posteriore.

Art. 3638 Protezione anti-pioggia per art. 3635.

Art. 3636 Come art. 3634 ma predisposta per 3 moduli Logicom. Dimensioni: 385x412x150 mm.

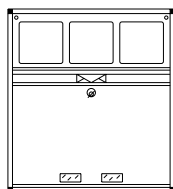

Logipost entrance panel

Art. 3634 Entrance panel with letter box in natural anodized aluminium. Can be fitted to wall or fence. Front opening. Designed to house 2 Logicom modules. Dimensions: 260x490x90 mm.

Art. 3637 Rain shield per art. 3634.

Art. 3635 As per art. 3634 but with rear opening.

Art. 3638 Rain shield per art. 3635

Art. 3636 As per art. 3634 but designed to house 3 Logicom modules. Dimensions: 385x412x150 mm.

Plaque de rue Logipost

Art. 3634 Plaque de rue avec boîte aux lettres, en aluminium anodisé naturel. Installation en saillie ou sur clôture. S'ouvre par-l'avant. Prévue pour 2 modules Logicom. Dimensions: 260x490x90 mm.

Art. 3637 Protection anti-pluie pour art. 3634.

Art. 3635 Comme art. 3634 mais avec ouverture par l'arrière.













Art. 3638 Protection anti-pluie pour art. 3635.

Art. 3636 Comme art. 3634 mais prévue pour 3 modules Logicom. Dimensions: 385x412x150 mm.

Esempi di composizione pulsantiera Logicom

Examples of Logicom entrance panels composition

Exemples de composition de la plaque de rue Logicom

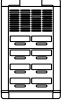
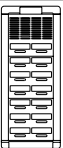
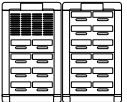
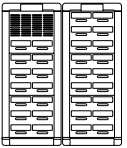
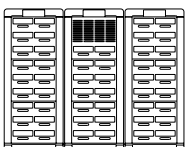
N° Pulsanti NO. of Push-Button N° Bouton-Poussoirs	Logicom												
		3110/1	3110/2	3110/3	3111/1	3111/2	3111/3	3120/0	3120/1	3120/2	3122/4	3122/6	
1	 125 x 125 mm	1			1				1				
2		1			1					1			
3	 125 x 215 mm		1			1		1			1		
4			1			1		1			1		
5			1			1			1		1		
6			1			1		1				1	
7			1			1			1			1	
8			1			1				1		1	
9		 125 x 305 mm			1			1		1		2	
10					1			1			1	2	
12				1			1	1				2	
14				1			1			1		2	
16	 252 x 215 mm		2			2		1			1	2	
18			2			2		1				3	
20			2			2				1		3	
22					2			2		1		5	
24	 252 x 305 mm			2			2	1			3	2	
26				2			2	1			2	3	
28				2			2			1	2	3	
30				2			2	1				5	
32				2			2			1		5	
34					3			3		1		8	
36					3			3	1			6	2
38		 379 x 305 mm			3			3			1	6	2
40				3			3	1			4	4	
42				3			3	1			3	5	
44				3			3			1	3	5	
46				3			3			1	2	6	
48				3			3	1				8	
50				3			3			1		8	

- Completare la pulsantiera con portiere Art. 1100/U
- Complete the entrance panel with speaker unit Art. 1100/U
- Compléter la plaque de rue avec Hp/Micro Art. 1100/U

**Assemblaggio e installazione
pulsantiera Logicom**

**Assembly and installation
of Logicom entrance panels**

**Assemblage et installation de la
plaque de rue Logicom**

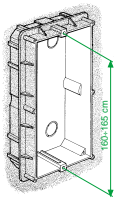

- Come murare la scatola da incasso
- How to recess the flush-mounted box
- Comment placer la boîte à encastrement dans le mur

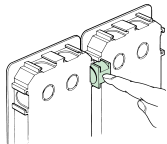

- Come accostare più scatole con distanziatori
- How to line up several boxes with spacers
- Comment juxtaposer plusieurs boîtes à l'aide des entretoises

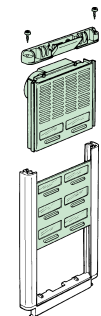

- Come assemblare i moduli nel telaio e fissare la testata superiore
- How to assemble the modules in the module-holder frame and fix the top bracket
- Comment assembler les modules sur le cadre et fixer la garniture supérieur

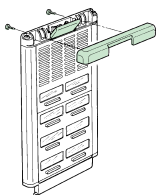

- Come fissare la copritestata superiore
- How to fix the upper bracket
- Comment fixer la garniture du bord supérieur

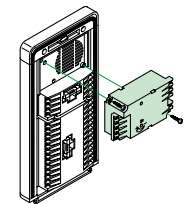

- Come inserire il portiere audio nel modulo
- How to insert the speaker unit in the module
- Comment introduire le HP/micro dans le module

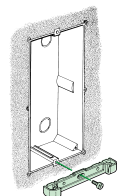

- Come fissare la testata inferiore
- How to fix the lower bracket
- Comment fixer la garniture inférieure

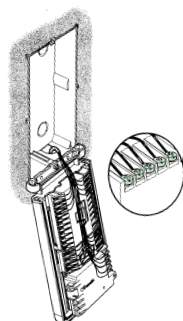

- Come collegare i conduttori ai moduli
- How to connect the conductors to the modules
- Comment connecter les conducteurs aux modules

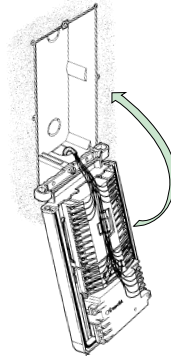

- Come chiudere la pulsantiera
- How to close the entrance panel
- Comment fermer la plaque de rue

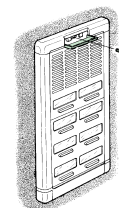

- Come completare il fissaggio e chiudere il portellino
- How to complete fixing and closure of the panel
- Comment compléter la fixation et fermer la porte

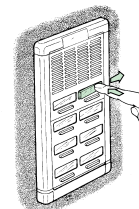

- Come togliere i cartellini portanome
- How to remove the nameplate labels
- Comment enlever les étiquettes porte-noms

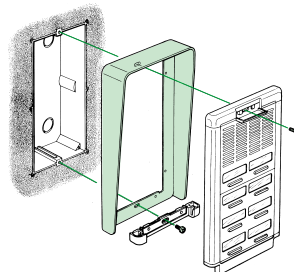

- Come fissare la visiera da incasso
- How to fix the flush-mounted rain shield
- Comment fixer la protection anti-pluie à encastrer

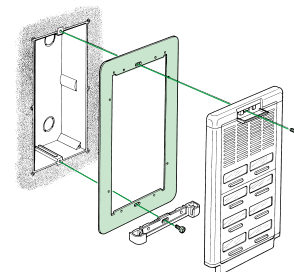

- Come fissare la cornice
- How to fix the frame
- Comment fixer le couvre-joint

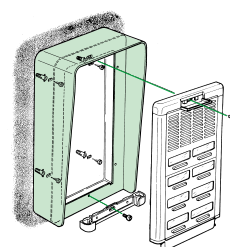

- Come fissare la custodia da parete
- How to fix the surface housing
- Comment fixer le boîtier en saillie au mur

Descrizione e caratteristiche tecniche della pulsantiera Unicom

La pulsantiera semimodulare Unicom si caratterizza per le ridotte dimensioni e la praticità di installazione.

Le principali caratteristiche sono:

- numero contenuto di elementi;
- placca in alluminio satinato dello spessore di 1,7 mm;
- placca frontale predisposta per impianti sia audio che audio-video;
- cerniera di ribaltamento placca con cordicella fine corsa;

Dimensioni:

- larghezza elementi 100 mm;
- sporgenza custodia da parete 34 mm.

Per la composizione del posto esterno, l'assemblaggio, l'installazione e le dimensioni, vedi alle pag. 10÷13.

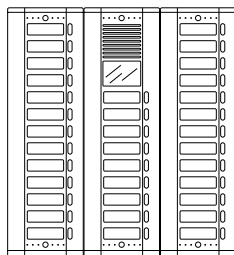
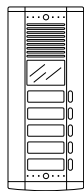

Description and technical characteristics of the Unicom Entrance panel

Unicom semi-modular entrance panel has restricted dimensions and is easy to install.

Main features:

- a small number of units;
- 1.7 mm thick aluminium plate;
- front plate preset for both audio and video systems;
- hinge for downward opening of the front plate and retaining lead.

Dimensions:

- elements width 100 mm;
- housing protrusion 34 mm.

See examples of entrance panel composition, assembly, installation and dimensions on pages 10÷13.

Description et caractéristiques techniques de la plaque de rue Unicom

La plaque de rue semi-modulaire à éléments Unicom se caractérise par ses dimensions réduites et la facilité d'installation.

Ses caractéristiques principales sont:

- un nombre très contenu d'éléments;
- plaque en aluminium satiné de l'épaisseur de 1,7 mm;
- plaque frontale predisposée pour installations soit audio que audio-video;
- basculement du chassis de la face avant avec fil de retenue en fin de course;

Dimensions:

- largeur des éléments 100 mm;
- saillie par rapport au mur 34 mm.

Pour la composition du poste extérieur, l'assemblage, l'installation et les dimensions voir aux pag. 10÷13.

art. 3150/1VA÷12VA

Placche audio-video e pulsanti

Da 1 a 12 pulsanti con la predisposizione per l'inserimento del portiere audio art. 1100/U.
E' possibile utilizzare la finestra per il numero civico o altro.
Dimensioni: vedi tabella a pag. 10

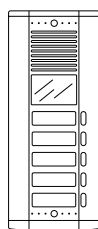

Audio-video and push button panels.

1 to 12 push button panels preset for inserting the speaker unit art. 1100/U.
The blank window can be used for various purposes, road number etc.
Dimensions: see table on page 10.

Plaques audio-video avec boutons

De 1 à 12 boutons, predisposées pour l'insertion du HP-micro art. 1100/U. Il est possible d'utiliser la fenêtre pour le numéro de la maison ou autre chose.
Dimensions: voir table à la pag. 10.

art. 3151/9P÷16P

Placche pulsanti

Da 9 a 16 pulsanti

Dimensioni: vedi tabella a pag. 10

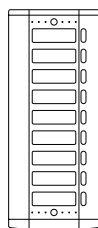

Push button panels

Available with 9 up to 16 push buttons.

Dimensions: see table on page 10.

Plaque boutons

De 9 à 16 boutons

Dimensions: voir table à la pag. 10.

art. 3152/1÷12

Scatole da incasso

In estruso di alluminio per placche audio da 1 a 12 pulsanti e placche da 9 a 16 solo pulsanti.

Per posti esterni superiori a 12 pulsanti, accostare più scatole servendosi dell'apposito distanziatore a corredo.

Dimensioni: vedi tabella a pag. 10.

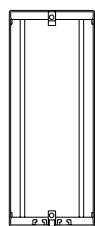

Flush mounted boxes

Made of extruded aluminium for 1 to 12 push button audio panels and for 9 to 16 push button panels.
For entrance panels requiring more than 12 push buttons, line up several boxes with relative spacers.

Dimensions: see table on page 10.

Boîtes à encastrer

En extrudé d'aluminium pour plaques audio-vidéo de 1 à 12 boutons et plaques avec de 9 à 16 boutons seulement. Pour postes extérieurs avec plus de 12 boutons, utiliser plus d'une boîte, l'une à côté de l'autre en employant l'outil approprié pour les distances.

Dimensions: voir table à la pag. 10.

artt. 3153/1÷12

Elementi base per custodie da parete

Per placche audio o solo pulsanti. Necessitano di testate art. 3154.

Dimensioni: vedi tabella a pag. 11.

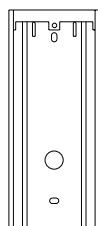

Basic unit of surface housings

For audio and push button panels. To be completed by upper and lower brackets art. 3154.

Dimensions: see table on page 11.

Bases pour boîtiers en saillie

Pour plaques audio-vidéo ou seulement avec des boutons. Ils ont besoin du petit toit art. 3154.

Dimensions: voir table à la pag. 11.

artt. 3154/1-2-3

Testate per elementi base

Per custodie da parete ad 1-2-3 colonne.

Servono per completare la custodia.

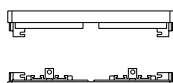

Upper and lower brackets for the basic units

To complete 1 up to 3 adjacent surface housing.

Casquettes pour bases

Pour boîtiers en saillie à 1-2-3 rangées.

Ils servent pour compléter le boîtier.

art. 1100/U

Portiere audio per pulsantiera Unicom e Logicom

Con doppio amplificatore, altoparlante stagno e microfono electret. E' dotato di regolatore per il volume esterno contraddistinto dal simbolo dell'altoparlante e dal regolatore per il volume interno senza simbolo. Da inserire nei moduli art. 3120/0-1-2. Dimensioni: 95x55x33 mm.

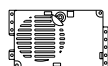

Speaker unit for Unicom and Logicom entrance panels

With double amplifier. Weatherproof loudspeaker with electret microphone. It is fitted with external volume adjustment marked with the loud-speaker symbol and internal volume adjustment without symbols. To be inserted in modules art. 3120/0-1-2.

Dimensions: 95x55x33 mm.

HP/Micro pour plaques de rue Unicom et Logicom

Avec double amplificateur, haut-parleur étanche et microphone "électret". Il est doté d'un réglage pour le volume externe marqué par le symbole du haut-parleur et du réglage pour le volume interne sans symbole. A insérer dans les modules art. 3120/0-1-2.

Dimensions: 95x55x33 mm.

Descrizione morsetti:

- 2 uscita per l'altoparlante del citofono
- 3 entrata microfono del citofono
- 4 - + alimentazione 10V DC
- C segnalatore acustico di chiamata.

Terminal board description:

- 2 output for phone loudspeaker
- 3 phone microphone input
- 4 - + 10V DC power supply
- C acoustic call signal

Description du bornier:

- 2 sortie pour le haut-parleur
- 3 entrée du microphone du combiné
- 4 - + alimentation 10V DC
- C signal acoustique d'appel

art. 1102

Portiere audio per pulsantiera monoplacca

Stesse caratteristiche dell' art. 1100/U ma con dimensioni diverse, da inserire nelle pulsantiere tradizionali monoplacca, antivandalo e ottone descritte sul catalogo generale. Dimensioni: 145x80x40 mm.

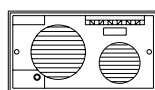

Speaker unit for single plate entrance panels

Same as art. 1100/U but with different dimensions. To be inserted into traditional single plate vandal proof and brass entrance panels. See description in our general catalogue.

Dimensions: 145x80x40 mm.

HP/Micro pour plaques de rue standard

Il a les même caractéristiques de l'art. 1100/U mais avec des dimensions différentes, à insérer dans les plaques de rue traditionnelles monoplague décrites sur le catalogue général. Dimension: 145x80x40 mm.

Note

Notes

Notes

**Esempi di composizione
pulsantiera Unicom da incasso**

**Examples of flush-mounted Unicom
entrance panel composition**

**Exemples de composition de la
plaque de rue Unicom**

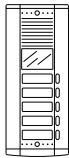
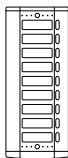
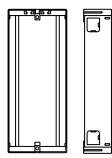
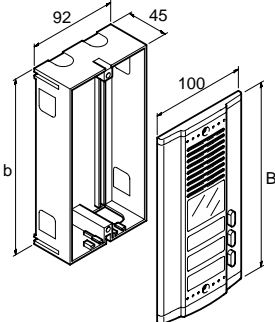
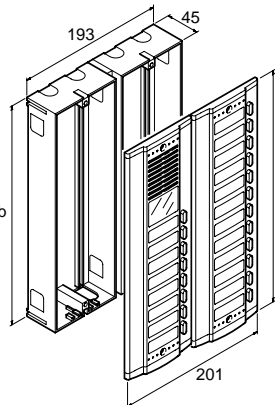
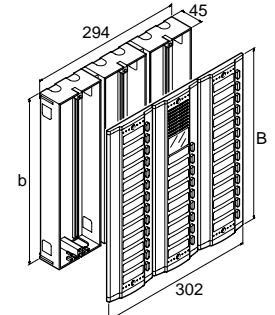

N° Pulsanti NO. of Push-Button N° Bouton-Poussoirs	Unicom					Dimensioni Dimensions Dimensions	
						b	B
1		1	3150/1VA		3152/1	142	153
2		2	3150/2VA		3152/2	164,5	175,5
3		3	3150/3VA		3152/3	187	198
4		4	3150/4VA		3152/4	209,5	220,5
5		5	3150/5VA		3152/5	232	243
6		6	3150/6VA		3152/6	254,5	265,5
7		7	3150/7VA		3152/7	277	288
8		8	3150/8VA		3152/8	299,5	310,5
9		9	3150/9VA		3152/9	322	333
10		10	3150/10VA		3152/10	344,5	335,5
11		11	3150/11VA		3152/11	367	378
12		12	3150/12VA		3152/12	389,5	400,5
14		5+9	3150/5VA	3151/9P	2 x 3152/5	232	243
16		6+10	3150/6VA	3151/10P	2 x 3152/6	254,5	265,5
18		7+11	3150/7VA	3151/11P	2 x 3152/7	277	288
20		8+12	3150/8VA	3151/12P	2 x 3152/8	299,5	310,5
22		9+13	3150/9VA	3151/13P	2 x 3152/9	322	333
24		10+14	3150/10VA	3151/14P	2 x 3152/10	344,5	335,5
26		11+15	3150/11VA	3151/15P	2 x 3152/11	367	378
28		12+16	3150/12VA	3151/16P	2 x 3152/12	389,5	400,5
29		7+11+11	3150/7VA	2 x 3151/11P	3 x 3152/7	277	288
32		8+12+12	3150/8VA	2 x 3151/12P	3 x 3152/8	299,5	310,5
35		9+13+13	3150/9VA	2 x 3151/13P	3 x 3152/9	322	333
38		10+14+14	3150/10VA	2 x 3151/14P	3 x 3152/10	344,5	335,5
41		11+15+15	3150/11VA	2 x 3151/15P	3 x 3152/11	367	378
44		12+16+16	3150/12VA	2 x 3151/16P	3 x 3152/12	389,5	400,5

- Completare la pulsantiera con portiere Art. 1100/U
- Complete the entrance panel with speaker unit Art. 1100/U
- Compléter la plaque de rue avec Hp-Micro Art. 1100/U

Esempi di composizione
pulsantiera Unicom da parete

Examples of surface-mounted
Unicom entrance panel composition

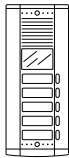
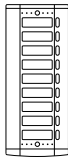
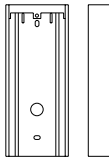
Exemples de composition de la
plaque de rue Unicom en saille

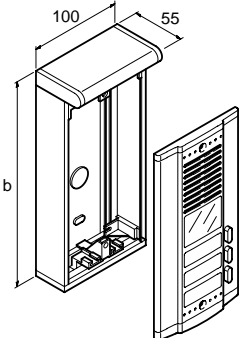
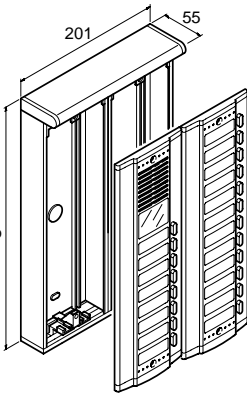
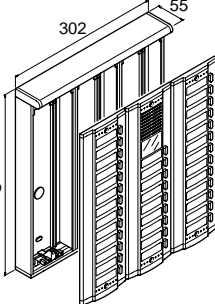
N° Pulsanti NO. of Push-Button N° Bouton-Poussoirs	Unicom						Dimensioni Dimensions Dimensions
							b
1		1	3150/1VA		3153/1	3154/1	175
2		2	3150/2VA		3153/2	3154/1	197,5
3		3	3150/3VA		3153/3	3154/1	220
4		4	3150/4VA		3153/4	3154/1	242,5
5		5	3150/5VA		3153/5	3154/1	265
6		6	3150/6VA		3153/6	3154/1	287,5
7		7	3150/7VA		3153/7	3154/1	310
8		8	3150/8VA		3153/8	3154/1	332,5
9		9	3150/9VA		3153/9	3154/1	355
10		10	3150/10VA		3153/10	3154/1	377,5
11		11	3150/11VA		3153/11	3154/1	400
12		12	3150/12VA		3153/12	3154/1	422,5
14		5+9	3150/5VA	3151/9P	2 x 3153/5	3154/2	265
16		6+10	3150/6VA	3151/10P	2 x 3153/6	3154/2	287,5
18		7+11	3150/7VA	3151/11P	2 x 3153/7	3154/2	310
20		8+12	3150/8VA	3151/12P	2 x 3153/8	3154/2	332,5
22		9+13	3150/9VA	3151/13P	2 x 3153/9	3154/2	355
24		10+14	3150/10VA	3151/14P	2 x 3153/10	3154/2	377,5
26		11+15	3150/11VA	3151/15P	2 x 3153/11	3154/2	400
28		12+16	3150/12VA	3151/16P	2 x 3153/12	3154/2	422,5
29		7+11+11	3150/7VA	2 x 3151/11P	3 x 3153/7	3154/3	310
32		8+12+12	3150/8VA	2 x 3151/12P	3 x 3153/8	3154/3	332,5
35		9+13+13	3150/9VA	2 x 3151/13P	3 x 3153/9	3154/3	355
38		10+14+14	3150/10VA	2 x 3151/14P	3 x 3153/10	3154/3	377,5
41		11+15+15	3150/11VA	2 x 3151/15P	3 x 3153/11	3154/3	400
44		12+16+16	3150/12VA	2 x 3151/16P	3 x 3153/12	3154/3	422,5

- Completare la pulsantiera con portiere Art. 1100/U
- Complete the entrance panel with speaker unit Art. 1100/U
- Compléter la plaque de rue avec Hp-Micro Art. 1100/U

Assemblaggio e installazione pulsantiera Unicom

Assembly and installation of Unicom entrance panel

Assemblage et installation de la plaque de rue Unicom

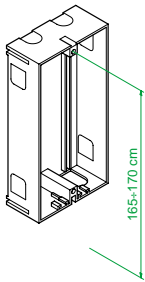

- Come murare la scatola da incasso
- How to recess the flush-mounted box
- Comment placer la boîte à encastrer dans le mur

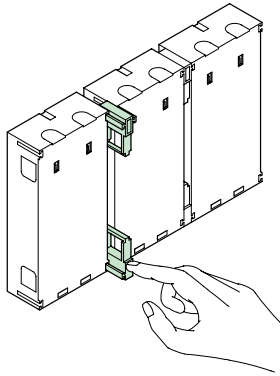

- Come accostare più scatole da incasso con distanziatori
- How to line up several boxes with spacers
- Comment juxtaposer plusieurs boîtes à l'aide des entretoises

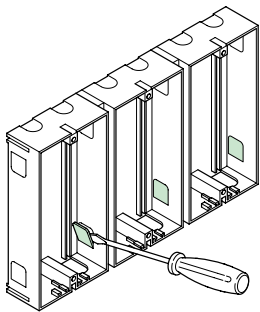

- Come togliere i tappi passacavo
- How to remove caps for cable holes
- Comment enlever les bouchons

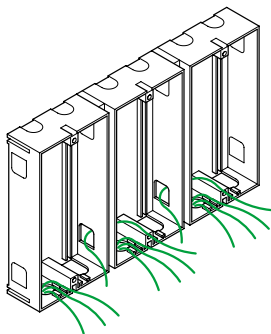

- Come predisporre i conduttori
- How to preset conductors
- Comment préparer les conducteurs

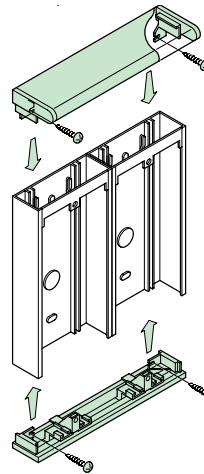

- Come fissare le testate agli elementi base delle custodie da parete
- How to fix the brackets to the basic units of the housings
- Comment fixer les petits toits à la base des boîtiers en saillie

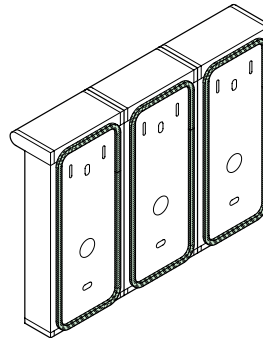

- Come fissare la guarnizione
- How to fix the packing
- Comment fixer le joint

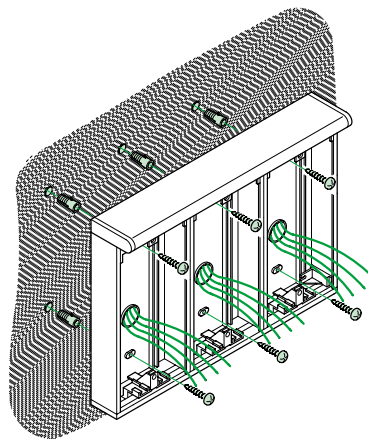

- Come fissare la custodia a parete e predisporre i conduttori
- How to fix the housing and preset conductors
- Comment fixer le boîtier en saillie et préparer les conducteurs

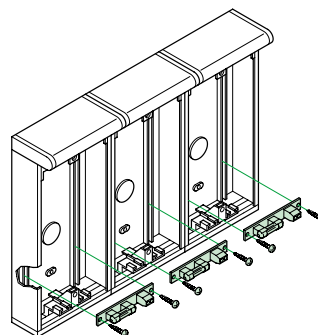

- Come fissare le lampade di illuminazione portanomi
- How to fix the nameplates lamps
- Comment fixer les lampes d'éclairage des portnoms

**Assemblaggio e installazione
pulsantiera Unicom**

**Assembly and installation
of Unicom entrance panel**

**Assemblage et installation de la
plaque de rue Unicom**

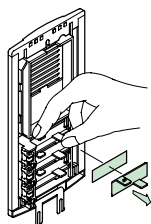

- Come togliere i cartellini portanome
- How to remove name-plate labels
- Comment enlever les cartons porte-noms

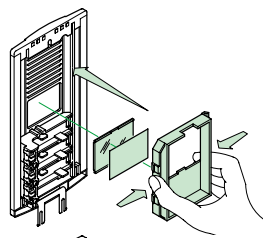

- Come togliere il cartellino del numero civico da compilare
- How to remove the road number label to be filled in
- Comment enlever le carton du numéro de la maison à remplir

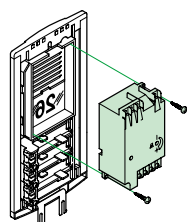

- Come inserire il portiere audio nell'apposito telaio
- How to insert the speaker unit into relative frame
- Comment inserer le HP-Micro dans son cadre

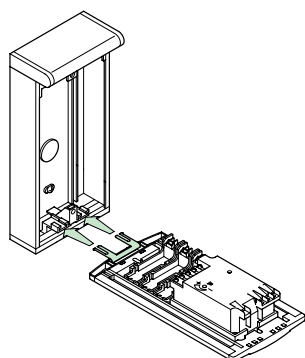

- Come agganciare la placca alla custodia o scatola da incasso
- How to fix the plate to the flush-mounted box or housing
- Comment accrocher la plaque au boîtier ou à la boîte à encastrer

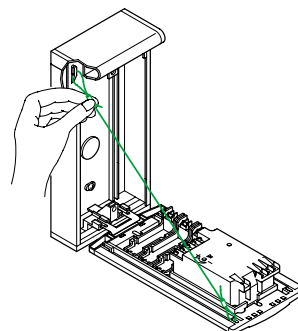

- Come fissare la cordicella di sostegno
- How to fix the lead
- Comment fixer le fil de retenue

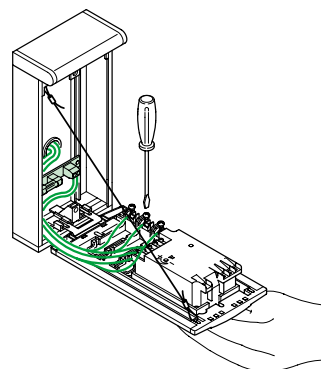

- Come collegare i conduttori
- How to connect conductors
- Comment relier les conducteurs

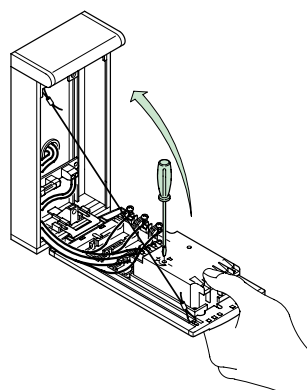

- Come chiudere la pulsantiera ed eventuale regolazione del volume audio
- How to close the entrance panel and adjust the audio volume
- Comment fermer la plaque de rue et régler éventuellement le volume audio

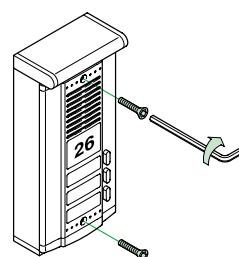

- Come completare il fissaggio
- How to complete the fixing
- Comment compléter le fixage

POSTAZIONI INTERNE ED ACCESSORI

Descrizione e caratteristiche tecniche

artt. 2402-2405

Citofoni OKAY

Da parete per impianti di portiere citofonico, intercomunicanti e con centralino di portineria. Dotati di 2 tasti (apriporta e servizi ausiliari), di gancio di conversazione sulla base per l'art. 2402 e tasto di conversazione sull'impugnatura l'art. 2405. In questi modelli non si possono aggiungere ulteriori comandi. Chiamata elettronica emessa dall'altoparlante.

Dimensioni: 85x223x65 mm
All'interno dei citofoni possono essere alloggiati i seguenti accessori per servizi ausiliari:

- 1149 buzzer 12V AC
- 1186/OK scheda relè per ripetizione della chiamata
- 1196/OK scheda per impianti intercomunicanti + porta
- 1197/OK scheda diminuzione volume chiamata
- 1198/OK scheda segreto e diminuzione volume chiamata

Per la soluzione da tavolo, aggiungere l'articolo

- 1142/OK base con borchia di collegamento.

Descrizione morsettiere:

- S chiamata elettronica (marrone)
- 2 altoparlante (rosso)
- 3 microfono (bianco)
- 4 comune audio e servizi (blu)
- P1 pulsante serratura elettrica
- P2 pulsante per servizi ausiliari
- C comune pulsanti P1-P2

 se i pulsanti servono liberi da tensione, tagliare il cavallotto 4-C posto sulla morsettiere.

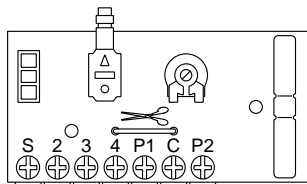
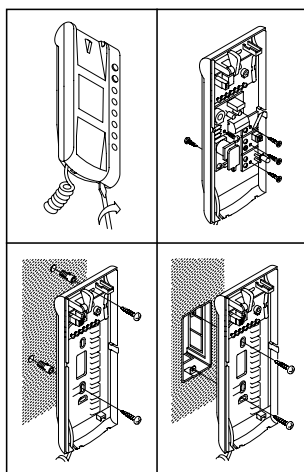
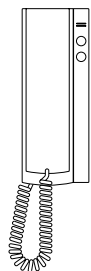

INTERNAL UNITS AND ACCESSORIES

Description and technical characteristics

OKAY Telephones

Surface type for audio door entry systems, intercoms and with central porter switchboard fitted with two push-button (door release and supplementary services), cradle mechanism on the base, for art. 2402 and conversation button on the handset for art. 2405.

No other accessories can be added to these models. Electronic call through the loudspeaker.

Dimensions: 85x223x65 mm.

Each telephone can internally house the following accessories for additional services:

- 1149 buzzer 12V AC
- 1186/OK relay card for call repetition
- 1196/OK card with diode used in intercom systems + door
- 1197/OK card for call volume lowering
- 1198/OK card for secrecy of conversation and call volume lowering

In case of desk version, add the following art.

- 1142/OK base with connection box.

Terminal board description:

- S electronic call (brown)
- 2 loudspeaker (red)
- 3 microphone (white)
- 4 common audio and services (blue)
- P1 electric lock push button
- P2 various services push-button
- C push buttons P1-P2 common

 if the two push-button are required free-of-tension, cut the wire bridge 4-C placed on the terminal board.

POSTES INTERIEURS ET ACCESSOIRES

Description et caractéristiques techniques

Combinés OKAY

En saillie pour installations parlophoniques et avec standard de conciergerie. Dotés de 2 boutons (ouvre-porte et autres services) et de touche de conversation sur la base pour l'art. 2402 et de touche de conversation sur le récepteur pour l'art. 2405. Dans ces modèles on ne peut pas ajouter d'autres services. Appel électronique émis par l'haut-parleur.

Dimensions: 85x223x65 mm.

À l'intérieur les combinés peuvent être équipés des accessoires suivants pour services auxiliaires:

- 1149 buzzer 12V AC
- 1186/OK carte relais pour répétition de l'appel
- 1196/OK carte avec diode pour installations intercomunicantes avec porte
- 1197/OK carte pour diminution du volume de l'appel
- 1198/OK carte pour secret de conversation et diminution du volume de l'appel

Pour la solution de table, ajouter l'article

- 1142/OK base de table avec boîte de raccordement.

Description du bornier:

- S appel électronique (marron)
- 2 haut-parleur (rouge)
- 3 microphone (blanc)
- 4 commun audio et services (bleu)
- P1 bouton de serrure électrique
- P2 bouton pour services différents
- C commun boutons P1-P2

 si les boutons servent libres de la tension, couper le cavalier 4-C situé sur le bornier.

art. 2404

Citofono OKAY

Citofono uguale al precedente art. 2402 ma con 4 tasti (apriporta e servizi ausiliari).

Inoltre nei 4 fori disponibili sul frontale possono essere inseriti (togliendo il tasto copriforo) i seguenti accessori:

- 1126/OK pulsante
- 1127/OK led
- 1146/OK interruttore
- 1165/OK scheda privacy (occupa lo spazio di 2 fori)
- 1166/OK scheda porta aperta.

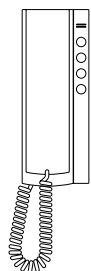

OKAY Telephone

As same art. 2402 but fitted with 4 push buttons (door release and supplementary services).

By removing the hole caps from the front plastic cover it is possible to insert the following accessories:

- 1126/OK push button
- 1127/OK LED
- 1146/OK switch
- 1165/OK privacy (it takes up two holes)
- 1166/OK open door card.

Combiné OKAY

Comme le précédent art. 2402 mais avec 4 boutons (ouvre-porte et autres services). En outre dans les trous qui se trouvent sur la face avant on peut insérer (en enlevant le bouchon couvre-trou) les accessoires suivants:

- 1126/OK bouton
- 1127/OK LED
- 1146/OK interrupteur
- 1165/OK carte électronique "privacy" (elle occupe 2 trous)
- 1166/OK carte "porte ouverte".

art. 2101-2104

Citofoni VOX

Da parete per impianti di portiere citofonico, intercomunicanti e con centralino di portineria. Dotati di un tasto apriporta e tasto per inserzione fonica sul microtelefono per l'art. 2101 e sulla base per l'art. 2104. Chiamata elettronica emessa dall'altoparlante.

Dimensioni: 95x205x65 mm.

Nelle 6 cave disponibili possono essere alloggiati i seguenti accessori per servizi ausiliari:

- 1126/N pulsante
- 1127/N led 12 V
- 1146/N interruttore

All'interno del citofono possono essere alloggiati i seguenti accessori per servizi ausiliari:

- 1149 buzzer 12V AC
- 1186/V scheda relè per ripetizione della chiamata
- 1196/V scheda con diodo per impianti intercomunicanti + porta
- 1197/V scheda diminuzione volume chiamata
- 1198/V scheda segreto e diminuzione volume chiamata

Per la soluzione da tavolo, aggiungere gli articoli:

- 1142 base
- 1144 borchia di collegamento

Descrizione morsettiera:

- S chiamata elettronica (marrone)
- 2 altoparlante (rosso)
- 3 microfono (bianco)
- 4 comune audio e servizi (blu)
- P1 pulsante serratura elettrica.

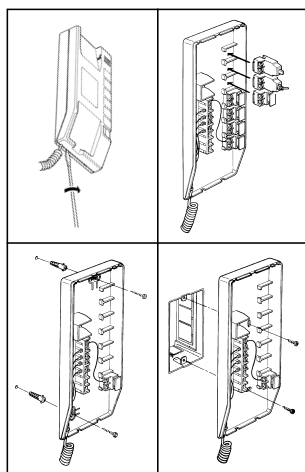
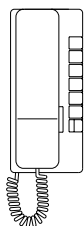

VOX telephones

Surface type for audio door entry systems, intercoms and with central porter switchboard. Fitted with door-opening button and speech button on the handset for art. 2101 and on the base for art. 2104. Electronic call put through the loudspeaker.

Dimensions: 95x205x65 mm.

6 holes are available for the insertion of the following:

- 1126/N push button
- 1127/N LED 12V
- 1146/N switch

Each telephone can internally house the following accessories for additional services:

- 1149 buzzer 12V AC
- 1186/V relay card for call repetition
- 1196/V card with diode used in intercom systems + door
- 1197/V card for call volume lowering
- 1198/V card for privacy of conversation and call volume lowering

In case of desk version, add the following art.

- 1142 base
- 1144 connection box

Terminal board description:

- S electronic call (brown)
- 2 loudspeaker (red)
- 3 microphone (white)
- 4 common audio and services (blue)
- P1 electric lock push button.

Combinés VOX

En saillie pour installation parlophoniques, intercommunicantes et avec standard de conciergerie. Il est équipé d'un bouton ouvre-porte et d'un bouton de communication placé sur le récepteur pour l'art. 2101 et sur la base pour l'art. 2104. L'appel électronique est émis par le haut-parleur.

Dimensions: 95x205x65 mm.

Dans les 6 trous disponibles on peut insérer les accessoires suivants pour services auxiliaires:

- 1126/N bouton
- 1127/N LED 12V
- 1146/N interrupteur

À l'intérieur du combiné on peut insérer les accessoires suivants pour service auxiliaires:

- 1149 buzzer 12V AC
- 1186/V carte relais pour la répétition de l'appel
- 1196/V carte avec diode pour installations intercommunicantes avec porte
- 1197/V carte diminution du volume de l'appel
- 1198/V carte pour secret de conversation et diminution du volume de l'appel

Pour la solution de table, ajouter les articles:

- 1142 base
- 1144 boîte de raccordement

Description du bornier:

- S appel électronique (marron)
- 2 haut-parleur (rouge)
- 3 microphone (blanc)
- 4 commun audio et services (bleu)
- P1 bouton gâche électrique.

art. 2115

Memovox

Citofono con segreteria audio. Oltre alle normali prestazioni citofoniche svolge la funzione di segreteria citofonica e notes elettronico. Come segreteria, invia alla porta ad ogni chiamata un messaggio preregistrato e registra i messaggi dei visitatori.

Capacità: 4 messaggi da 10" per i visitatori e 1 messaggio da 10" per notes elettronico.

Alimentazione 12V DC (utilizzare l'alimentatore dell'impianto).

Per ogni gruppo di 3 Memovox aggiungere un alimentatore art. 4380 (12V DC).

Le caratteristiche tecniche, lo schema di collegamento e le istruzioni per il funzionamento sono a corredo dell'apparecchiatura.

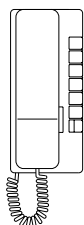

Memovox

Door entry phone with audio call recorder. Beside the normal telephone functions, it can operate as a home message recorder and an electronic notepad. As an audio call recorder, it sends a recorded message to the door each time a visitor calls, and records visitor's messages. Four messages can be recorded, each lasting 10 seconds. As an electronic notepad, a 10 second message can be recorded for internal use.

Power supply 12V DC (supplied the system).

For each group of 3 Memovox, an additional power supply art. 4380 (12V DC) is required.

Technical characteristics, connection diagrams and operating instructions are provided with the equipment.

Memovox

Combiné avec répondeur audio. Outre les prestations fournies par un combiné normal, il fait fonction de combiné-répondeur et d'agenda électronique. En tant que répondeur, à chaque appel il adresse à la porte un message préenregistré et enregistre les messages des visiteurs. Il peut enregistrer 4 messages de 10" chacun. Comme agenda électronique il consent d'enregistrer un message de 10" à usage intérieur.

Alimentation 12V DC (utiliser l'alimentation de l'installation).

Pour chaque groupe de 3 Memovox ajouter une alimentation art. 4380 (12V DC).

Les caractéristiques techniques, lo schéma de branchement et les instructions sont fournis avec l'appareil.

Citofoni CIAO

Da parete per impianti di portiere citofonico e con centralino di portineria.

Dotato di un tasto apriporta per l'art. 2301, due tasti per l'art. 2302.

Tasto di inserzione fonica sul microtelefono. Chiamata elettronica emessa dall'altoparlante.

Dimensioni: 90x200x48 mm.

artt. 2301-2302

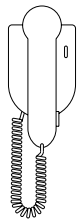

CIAO telephones

Surface type for door audio entry systems and with central porter switch-board.

Fitted with door-opening button for art. 2301 and 2 push buttons for art. 2302. Speech button on the handset. Electronic call put through the loudspeaker.

Dimensions: 90x200x48 mm.

Combinés CIAO

En saillie pour installations parlophoniques et avec standard de conciergerie.

Equipés d'un bouton ouvre-porte pour l'art. 2301, de deux boutons pour l'art. 2302 et d'un bouton de communication placé sur le combiné. Appel électronique émis par le haut-parleur.

Dimensions: 90x200x48 mm.

All'interno del citofono possono essere alloggiati i seguenti accessori per servizi ausiliari:

1149 buzzer 12V AC

1186/C scheda relè per ripetizione della chiamata

1197/C scheda diminuzione volume chiamata

1198/C scheda segreto e diminuzione volume chiamata

Morsettiera uguale all'art. 2101.

Per inserire il cordone alla base vedi figura.

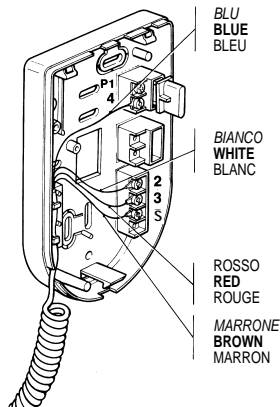

Each telephone can internally house the following accessories:

1149 buzzer 12V AC

1186/C relay card for call repetition

1197/C card for call volume lowering

1198/C card for privacy of conversation and call volume lowering

Terminal board as per art. 2101.

To insert the cord in the base, see picture.

À l'intérieur du combiné on peut insérer les accessoires suivants pour services auxiliaires:

1149 buzzer 12V AC

1186/C carte relais pour la répétition de l'appel

1197/C carte diminution du volume de l'appel

1198/C carte secret et diminution du volume de l'appel

Bornier identique à celui de l'art.

2101. Pour introduire le cordon à la base, voir croquis à côté.

Pulsanti

Da inserire nei citofoni Okay (OK) e Vox (N). Da utilizzare per servizi vari: secondo pulsante elettroserratura, accensione luci scale e per le chiamate intercomunicanti.

Tensione massima applicabile 24V AC - 48V DC.

artt. 1126/OK-N

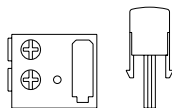

Push-buttons

To be inserted in the Okay (OK) and Vox (N) telephones. It is used for a variety of different services: second door-opener, stair lights switch and intercom calls.

Maximum applicable voltage: 24V AC - 48V DC.

Boutons

A insérer dans les combinés Okay (OK) et Vox (N). Il est utilisé pour différents services: second ouvre-porte, allumage des lumières des escaliers et pour les appels intercomunicants. Tension maximum applicable 24V AC - 48V.

Led

Da inserire nei citofoni Okay (OK) e Vox (N). Alimentazione 12-24 V AC/DC. Si possono utilizzare per segnalare: la porta aperta, luce scale accesa, memorizzazione di chiamata, occupato ecc.

Vedi variante C5/E a pag. 28.

artt. 1127/OK-N

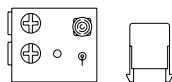

LED

To be inserted in the Okay (OK) and Vox (N) telephones. 12-24V AC/DC power supply. It can be used for signalling from: door open, stair lights on, call memorization, engaged, etc. See C5/E variation on page 28.

LEDs

A insérer dans les combinés Okay (OK) et Vox (N). Alimentation 12-24V AC-DC. Ils peuvent utilisés pour signaler: la porte ouverte, la lumière des escaliers allumée, la mémorisation de l'appel, occupé etc. Voir variante C5/E pag. 28.

Base da tavolo

Per l'esecuzione da tavolo del citofono Okay, completa di m 1,5 di cordone.

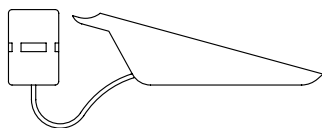

artt. 1142/OK

Desk base

For desk version of Okay telephone, complete with 1.5 m cord.

Base de table

Pour la transformation du combiné Okay en version de table, équipée de 1,5 m de cordon.

Base e Borchia

Per l'esecuzione da tavolo del citofono Vox, completa di m 1,5 di cordone.

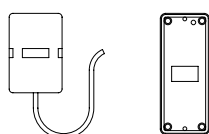

artt. 1142 - 1144

Base and connection box

For desk version of Vox telephone, complete with 1.5 m cord.

Base et boîte de raccordement

Pour la transformation du combiné Vox en version de table, équipée de 1,5 m de cordon.

art. 1146/OK-N

Interruttori

Da inserire nei citofoni Okay (OK) e Vox (N). Può essere usato per escludere la chiamata del citofono o per altri servizi.
Tensione massima applicabile 24V AC - 48V DC.
Vedi variante C5/H a pag. 29.

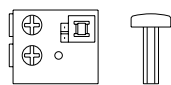

Switches

To be inserted in the Vox (N) and Okay (OK) telephones. It can be used to exclude the call tone or for other services.
Maximum applicable voltage: 24V AC - 48V DC.
See C5/H variation on page 29.

Interrupteurs

A insérer dans les combinés Okay (OK) et Vox (N). Peut être utilisé pour exclure l'appel du combiné ou pour d'autres services.
Tension maximum applicable 24V AC - 48V DC.
Voir variante C5/H pag. 29.

art. 1149

Buzzer

Ronzatore da inserire nei citofoni Okay, Vox e Ciao. Può essere utilizzato come suoneria supplementare, ad esempio per la chiamata fuori-porta. Tensione 12V AC.
Vedi variante C5/J a pag. 30.

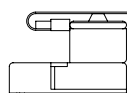

Buzzer

To be inserted in Okay, Vox and Ciao telephones. It can be used as an additional bell, for example for the local floor calling.
Voltage: 12V AC.
See C5/J variation on page 30.

Buzzer

Buzzer à insérer dans les combinés Okay, Vox et Ciao. Peut être utilisé comme sonnerie supplémentaire, par exemple, pour l'appel palier.
Tension 12V AC.
Voir variante C5/J pag. 30.

art. 1165/OK

Scheda elettronica "privacy"

Da montare nel citofono Okay. Consente di escludere la chiamata per un tempo a scelta dell'utente (da 30' a 24 h). Completa di pulsante e di led per indicare lo stato di "privacy". Occupa lo spazio di 2 elementi sul frontale. Necessita di alimentazione locale 10÷14 V DC. Lo schema di collegamento è a corredo dell'apparecchiatura.

Electronic "privacy" card

To be inserted in the Okay telephone. Allows the call to be excluded as long as required by the user (from 30' to 24H). Complete with push-button and LED to show the privacy mode, it takes up 2 elements. 10-14V DC power supply. The connection diagram is supplied with the equipment.

Carte électronique "privacy"

A insérer dans le combiné Okay. Elle permet d'exclure l'appel pendant un délai déterminé par l'utilisateur de 30' à 24h. Prééquipée de bouton et de LED pour indiquer l'état de "privacy", elle occupe la place de 2 éléments sur la face avant. Elle a besoin d'alimentation locale 10÷14V CC. Le schéma de branchement est fourni avec la carte même.

art. 1166/OK

Schede elettronica "porta aperta"

Da montare nel citofono Okay. Consente di visualizzare lo stato di porta aperta. Led spento: porta chiusa; led verde: apriporta in corso; led rosso: porta aperta. Non necessita di alimentazione locale. Occupa lo spazio di un elemento sul frontale. Lo schema di collegamento è a corredo dell'apparecchiatura.

Electronic "door open" card

To be inserted in the Okay telephone. It indicates the door open state. LED off: door closed; LED green: door opening in progress; LED red: door open. It does not require local power supply. It takes up one element. The connection diagram is supplied with the equipment.

Carte électronique "porte ouverte"

A insérer dans le combiné Okay. Elle permet d'afficher l'état de porte ouverte. LED éteinte: porte fermée, LED verte: ouvre-porte actif; LED rouge: porte ouverte. Elle ne nécessite pas d'alimentation locale. Elle occupe la place d'un élément sur la face avant. Le schéma de branchement est fourni avec la carte même.

art. 1186/OK-V-C

Schede con relè

Da montare rispettivamente nei citofoni Okay, Vox e Ciao per la ripetizione della chiamata mediante relè. Portata 1 A 24 V AC.
Vedi variante C5/B a pag. 26.

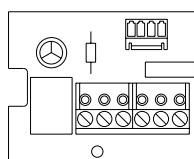

Cards with relay

To be mounted in the Okay, Vox and Ciao telephones respectively, it is for call repetition by means of a relay. Capacity: 14A 24V AC.
See C5/B variation on page 26.

Carte relais

A monter respectivement dans les combinés Okay, Vox et Ciao pour la répétition de l'appel par un relais. Portée 1A 24V AC.
Voir variante C5/B pag. 26.

art. 1196/OK-V

Schede

Da montare rispettivamente nei citofoni Okay e Vox utilizzati in impianti intercomunicanti più porta. Necessarie solo per i citofoni abilitati a ricevere la chiamata dal posto esterno. Vedi impianti intercomunicanti alle pag. 42÷47.

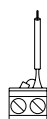

Cards

To be mounted in the Okay and Vox telephones respectively, it is used in intercom systems with one door. Necessary for telephones able to receive the call from the external unit only. See intercom systems on pages 42÷47.

Cartes

A monter à l'intérieur des combinés Okay et Vox utilisés dans les installations intercommunicantes, avec la porte. Nécessaire uniquement pour les combinés habilités à recevoir l'appel du poste extérieur. Voir aux pages 42÷47.

art. 1197/OK-V-C

Schede

Da montare rispettivamente nei citofoni Okay, Vox e Ciao per la diminuzione del volume della chiamata. Vedi variante C5/C a pag. 27.

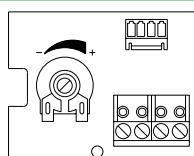

Cards

To be mounted in Okay, Vox and Ciao telephones respectively for call volume lowering.
See C5/C variation on page 27.

Cartes

A monter respectivement à l'intérieur des combinés Okay, Vox et Ciao pour la diminution du volume de l'appel. Voir variante C5/C pag. 27.

art. 1198/OK-V-C

Schede elettroniche

Da montare rispettivamente nei citofoni Okay, Vox e Ciao per ottenere il segreto di conversazione e la diminuzione della chiamata. Non è possibile usarle negli impianti intercomunicanti.

Vedi variante C5/D a pag. 27.

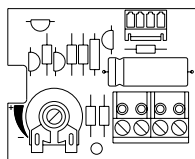

Electronic cards

To be mounted in Okay, Vox and Ciao telephones respectively, to obtain privacy of conversation and call lowering. It cannot be used in intercom systems.

See C5/D variation on page 27.

Cartes électroniques

A monter respectivement dans les combinés Okay, Vox et Ciao pour obtenir le secret de conversation et la diminution de l'appel. Il est impossible de les utiliser dans les installations intercommunicantes.

Voir variante C5/D pag. 27.

art. 1112

Trasformatore

Per usi vari.

Primario: 0-230 V

Secondario: 0-12-24 V

Potenza: 20 VA per uso continuo,

30 VA per uso intermittente

Dimensioni: 87,5x100x65 mm

DIN 5 moduli.

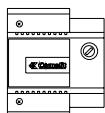

Transformer

For general purpose.

Primary: 0-230 V

Secondary: 0-12-24 V

Power: 20 VA for continuous use,

30 VA for intermittent use.

Dimensions: 87.5x100x65 mm

5 DIN modules.

Transformateur

Pour utilisations différentes.

Primaire: 0-230V

Secondaire: 0-12-24V

Puissance: 20 VA pour utilisation

continue, 30 VA pour utilisation

intermittente.

Dimensions: 87,5x100x65 mm

DIN 5 modules.

art. 1122/A

Relè

Per il comando di elettroserrature o servizi vari. Portata 10A 24V AC.

Vedi variante C5/F a pag. 28.

Dimensioni: 66x85x35 mm

DIN 4 moduli.

Descrizione morsetteria:

+ - alimentazione 12/24 V AC/DC

C comune

NO contatto normalmente aperto

NC contatto normalmente chiuso.



Relay

For door-opener and various controls. Capacity 10A 24V AC.

See C5/F variation on page 28.

Dimensions: 66x85x35 mm

4 DIN modules.

Terminal board description:

+ - 12/24V AC/DC power supply

C common

NO normally open contact

NC normally closed contact.

Relais

Pour la commande de gâches ou autres services. Portée 10A 24V AC.

Voir variante C5/F pag. 28.

Dimensions: 66x85x35 mm DIN 4

modules.

Description du bornier:

+ - alimentation 12/24V AC/DC

C commun

NO contact normalement ouvert

NC contact normalement fermé.

art. 1125/A

Scambio

Per la commutazione automatica di 2 o più posti esterni.

Dimensioni: 66x85x35 mm

DIN 4 moduli.

Descrizione morsetteria:

C-R-L comune-riposo-lavoro

1 A comando posizione lavoro

2 B comando posizione riposo

3 4 alimentazione 12V AC.



Switching device

For door entry systems with 2 or more external units.

Dimensions: 66x85x35 mm

4 DIN modules.

Terminal board description:

C/R/L common/out-of-use/in use

1 A in-use control

2 B out-of-use control

3 4 12V AC power supply.

Commutateur

Pour installations de portier avec 2 ou plus postes extérieurs.

Dimensions: 66x85x35 mm DIN 4

modules.

Description du bornier:

C-R-L commun-repos-travail

1 A commande position travail

2 B commande position repos

3 4 alimentation 12V AC.

art. 1136/A

Relè

Come il precedente art. 1122/A ma con 2 commutazioni.



Relay

Same as art. 1122/A but with 2 switchings.

Relais

Comme l'art. 1122/A mais avec 2 commutations.

art. 1153

Generatore di chiamata

Per un massimo di 3 posti esterni aggiunti a quello di base.

Dimensioni: 66x85x35 mm

DIN 4 moduli

Descrizione morsetteria:

~* alimentazione 12VAC

C2-C3-C4 note di chiamata

PS1-PS2-PS3 pilota scambio

RC ritorno acustico di chiamata.



Call generator

For a maximum of 3 additional speaker units.

Dimensions: 66x85x35 mm

4 DIN modules.

Terminal board description:

~* 12V AC power supply

C2-C3-C4 call notes

PS1-PS2-PS3 switch pilot

RC acoustic return of call.

Générateur d'appel

Pour un maximum de 3 postes extérieurs ajoutés à celui de base.

Dimensions: 66x85x35 mm DIN 4

modules.

Description du bornier:

~* alimentation 12V AC

C2-C3-C4 notes d'appel

PS1-PS2-PS3 commutateur pilote

RC retour acoustique d'appel.

art. 1176

Box di derivazione

Predisposto per l'ingresso e l'uscita della colonna montante e di 3 derivazioni con circuito di segreto per altrettanti citofoni.

Vedi variante C5/G a pag. 29.

Dimensioni: 66x85x35 mm

DIN 4 moduli.

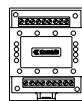

Shunt Box

Preset for riser input and output and for 3 branches with privacy circuit for the same number of telephones.

See C5/G variation on page 29.

Dimensions: 66x85x35 mm

4 DIN modules.

Boîte de dérivation

Conçue pour l'entrée et la sortie de la colonne montante et des 3 dérivation avec circuit de secret pour autant de combinés.

Voir variante C5/G pag. 29.

Dimensions: 66x85x35 mm DIN 4 modules.

art. 1184

Temporizzatore

Regolabile 3-180" per il comando delle serrature elettriche del tipo a tensione "permanente".

Alimentazione 12V AC.

Dimensioni: 66x85x35mm

DIN 4 moduli.

Vedi variante C5/M a pag. 31.



Timer

Adjustable from 3 to 180 secs.; for electric lock control of the "permanent" type.

12V AC power supply.

Dimensions: 66x85x35 mm 4 DIN modules.

See C5/M variation on page 31.

Temporisateur

Réglable 3-180"; pour la commande gâches des électriques du type à tension "permanente".

Alimentation 12V AC.

Dimensions: 66x85x35 mm DIN 4 modules.

Voir variante C5/M pag. 31.

art. 1531 - 1532

Alimentatori

Per impianti citofonici. Completi di generatore di chiamata elettronica e protezione contro cortocircuiti e sovraccarichi con PTC. In caso di intervento del PTC, togliere tensione per circa 5'. Morsettiere estraibili. Dimensioni: 140x140x67 mm DIN 8 moduli.

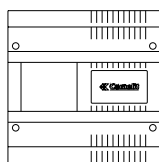

Power supplies

For audio door entry systems complete with electronic call generator and protection against short-circuits and overloads with PTC. In case of PTC intervention, turn the power off for about 5 mins.

Removable terminal boards.

Dimensions: 140x140x67 mm

8 DIN modules.

Alimentations

Pour installations parlophoniques avec générateur d'appel électronique et protection contre les court-circuits et les surcharges avec PTC. En cas d'intervention du PTC, enlever la tension pendant 5' environ. Borniers amovibles.

Dimensions: 140x140x67 mm

DIN 8 modules.

Descrizione morsettiere:

0-220-240 alimentazione art. 1531

0-110-125 alimentazione art. 1532

~*~ 12 VAC per apriporta e per un massimo di 4 lampade portanome da 3W. La presenza della tensione è segnalata da un led rosso visibile aprendo il portellino

+ - 9 V DC per la fonica.

La presenza della tensione è segnalata da un led verde visibile aprendo il portellino

C generatore di chiamata elettronica per un massimo di 4 citofoni in parallelo oppure 3 citofoni ed un relè per la ripetizione della chiamata pilota scambio

PS

Terminal board description:

0-220-240 power supply art. 1531

0-110-125 power supply art. 1532

~*~ 12V AC for door-opener and a maximum of 4 3W nameplate lamps.

Power on is signalled by a red LED which is visible when the inspection door is opened.

+ - 9V DC for the audio.

Power on is signalled by a green LED which is visible when the inspection door is opened.

C electronic call generator for a maximum of 4 telephones in parallel or 3 telephones and a relay for call repetition.

PS switch pilot

Description du bornier:

0-220-240 alimentation art. 1531

0-110-125 alimentation art. 1532

~*~ 12V AC pour ouvre-porte et pour un maximum de 4 lampes porte-noms de 3W. La présence de la tension est signalée par une LED rouge visible en ouvrant la petite porte

+ - 9V DC pour la phonie. La présence de la tension est signalée par une LED verte visible en ouvrant la petite porte

C générateur d'appel électronique pour un maximum de 4 combinés en parallèle ou 3 combinés et un relais pour la répétition de l'appel

PS commutateur pilote

art. 1533

Alimentatore

Per impianti citofonici solo intercomunicanti. Completo di generatore di chiamata e protezioni contro cortocircuiti e sovraccarichi con PTC. In caso di intervento del PTC, togliere tensione per circa 5'. Morsettiere estraibili.

Dimensioni: 140x140x65 mm

DIN 8 moduli.

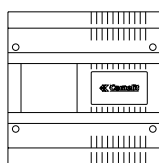

Power supply

Only for door entry systems with intercom facility. Complete with call generator and protection against short-circuits and overloads with PTC. In case of PTC intervention, turn the power supply off for about 5 mins. Removable terminal boards.

Dimensions: 140x140x65 mm

8 DIN modules.

Alimentation

Uniquement pour installations de combinés intercommunicants avec générateur d'appel et protections contre les court-circuits et les surcharges avec PTC. En cas d'intervention du PTC enlever la tension pendant 5' environ.

Borniers amovibles.

Dimensions: 140x140x65 mm DIN 8 modules.

Descrizione morsetti:

0-220-240	alimentazione da rete
~*~	12 V AC per eventuali servizi
2C	uscita altoparlante
3C	uscita microfono
+ -	9 V DC
CC	generatore di chiamata.

Terminal board description:

0-220-240	mains power supply
~*~	12V AC for any services
2C	loudspeaker circuit
3C	microphone circuit
+ -	9V DC
CC	call generator.

Description du bornier:

0-220-240	alimentation du réseau
~*~	12V AC pour autres services
2C	sortie haut-parleur
3C	sortie microphone
+ -	9V DC
CC	générateur d'appel.

art. 1533/P**Alimentatore**

Per impianti citofonici intercomunicanti con posto esterno.
Provvisto di scambio automatico per la conversazione col posto esterno o con i citofoni intercomunicanti.
Due generatori di chiamata con suoni differenziati e protezioni contro cortocircuiti e sovraccarichi con PTC.
In caso di intervento del PTC, togliere tensione per circa 5'.
Morsettiere estraibili.
Dimensioni: 140x140x65 mm
DIN 8 moduli.

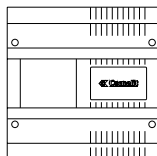
**Power supply**

For intercom systems with 1 or more external units.
Fitted with automatic switching device for conversation with external unit or with intercom phones, two call generators with different call tones and protections against short-circuits and overloads with PTC.
In case of PTC intervention, turn the power supply off for about 5 mins.
Removable terminal boards.
Dimensions: 140x140x65 mm
8 DIN modules.

Alimentation

Pour installations de combinés intercomunicants avec postes extérieurs. Muni de commutateur automatique pour la conversation avec le poste extérieur ou avec les combinés intercomunicants, deux générateurs d'appel et protections contre les court-circuits et les surcharges avec PTC. En cas d'intervention du PTC, enlever la tension pendant 5' environ.
Borniers amovibles.
Dimensions: 140x140x65 mm DIN 8 modules.

Descrizione morsetti:

0-220-240	alimentazione da rete
~*~	12 V AC per apriporta e per un massimo di 4 lampade portanomi da 3W
+ -	9V DC per la fonica
2C-3C-CC	uscita per altoparlante, microfono e generatore di chiamata citofoni per il servizio intercomunicante
2-3-C	uscita per altoparlante, microfono e chiamata per posto esterno
PS	pilota scambio
R1-R2	comando posizione posto esterno
R3	reset alimentatore video
R4	libero.

Terminal board description:

0-220-240	mains power supply
~*~	12V AC for door-opener and for a maximum of 4 3W nameplate illumination lamps
+ -	9V DC for sound
2C-3C-CC	loudspeaker output microphone and call generator for intercom service
2-3-C	loudspeaker output microphone and call for external unit
PS	switch pilot
R1-R2	external unit position control
R3	video power supply reset
R4	free.

Description du bornier:

0-220-240	alimentation du réseau
~*~	12V AC pour ouvre-porte et pour un maximum de 4 lampes portenoms de 3W
+ -	9V DC pour la phonie
2C-3C-CC	sortie haut-parleur, microphone et générateur d'appel des combinés pour le service intercomunicant
2-3-C	haut-parleur, microphone et appel pour poste extérieur
PS	commutateur pilote
R1-R2	commande position poste extérieur
R3	reset alimentation vidéo
R4	libre.

art. 1535**Alimentatore di soccorso**

Completo di batteria e carica batteria. Alimenta l'intero impianto citofonico, serratura elettrica inclusa anche in assenza della tensione di rete per black-out temporanei.
Sostituisce gli art. 1531-1532-1538.
Dimensioni: 232x217x55 mm.
Le caratteristiche tecniche e lo schema di collegamento sono a corredo dell'apparecchiatura.

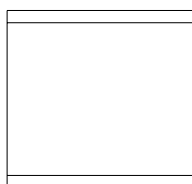
**Stand-by power supply**

Complete with battery and battery charger. It supplies the whole door entry system, including the electric lock, even if in case of mains failure.
Replaces arts. 1531-1532 and 1538.
Dimensions: 232x217x55 mm.
The technical characteristics and the wiring diagram are enclosed with the equipment.

Alimentation de secours

Munie de batteries et charge batterie. Elle alimente toute l'installation parlophonique gâche comprise, même en l'absence de tension de réseau due à des black-out temporaires. Elle remplace les art. 1531-1532-1538.
Dimensions: 232x217x55 mm.
Les caractéristiques techniques et le schéma de branchement sont fournis avec les appareils.

art. 1538**Alimentatore**

Per impianti citofonici con le stesse prestazioni e morsetti dell'art. 1531.
Alimentazione: 230V.
Fusibile da 200 mA a protezione del primario, accessibile aprendo il portellino.
Dimensioni: 405x95x65 mm
DIN 6 moduli.

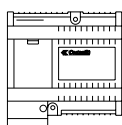
**Power supply**

Same use, features and terminal board as art. 1531.
230V AC mains supply.
Primary protection by means of a 200 mA fuse, accessible by opening the port.
Dimensions: 405x95x65 mm
6 DIN modules.

Alimentation

Pour installations parlophoniques avec les mêmes caractéristiques et bornier de l'article 1531.
Alimentation 230V AC.
Fusible de 200 mA à protection du primaire, accessible en ouvrant la petite porte.
Dimensions: 405x95x65 mm DIN 6 modules.

NORME GENERALI PER L'INSTALLAZIONE

Canalizzazioni e conduttori

I collegamenti delle apparecchiature possono essere eseguiti a vista o in canalizzazioni opportunamente predisposte. E' buona norma che i conduttori per l'impianto citofonico non siano infilati in tubazioni ove siano presenti altri conduttori con tensioni e con potenze elevate per evitare eventuali fastidiosi rumori nell'audio.

Negli schemi sono stati indicati due tipi di conduttori, con tratto sottile e con tratto grassetto a seconda della propria funzione.

Le sezioni dei conduttori da utilizzare in funzione della distanza massima fra posto esterno e citofoni, sono esposte nella tabella a fianco.

Conduttori Conductors Conducteurs	—	—	
50 m	0,50	0,80	mm ² ∅
	8/10	10/10	
100 m	0,80	1,00	mm ² ∅
	10/10	12/10	
200 m	1,00	1,50	mm ² ∅
	12/10	14/10	
300 m	1,50	2,00	mm ² ∅
	14/10	16/10	

Oltre i 100 metri è indispensabile effettuare la variante C5/F a pag. 28 per evitare cadute di tensione nel circuito dell'ellettroserratura.

Avvertenze generali per l'installazione

- Leggere e seguire scrupolosamente le istruzioni fornite dal costruttore.
- Tutti gli apparecchi costituenti l'impianto devono essere destinati esclusivamente all'uso per cui sono stati concepiti.
- Effettuare l'installazione in conformità alle norme vigenti.
- Disinserire le apparecchiature dalla rete di alimentazione elettrica, aprendo l'interruttore dell'impianto, prima di effettuare qualunque operazione di pulizia o di manutenzione.
- Non ostruire le aperture o fessure di ventilazione o di smaltimento calore.
- In caso di guasto e/o cattivo funzionamento dell'apparecchio, distaccarlo dall'alimentazione e non manometterlo. Per l'eventuale riparazione rivolgersi solamente ad un centro di assistenza autorizzato dal costruttore.
- Assicurarsi che l'alimentazione dell'impianto disponga di un interruttore con protezione magnetotermica.

GENERAL INDICATIONS FOR INSTALLATION

Ducts and conductors

The equipment connections can either be open or in specially prepared ducts. The door phone system conductors should not be placed in pipes where there are other conductors with different voltages and with high powers, as this could lead to irritating noise interference in the audio system.

The diagrams show two types of conductors, indicated with a thin line and a thick line, depending on the function.

The cross-sections to be used depending on the maximum distance between the external unit and the entry phones are indicated in the table.

With distances of over 100 metres, variation C5/F on page 28 must be carried out to avoid any risk of voltage drops in the electric lock circuit.

General installation recommendations

- Carefully read and follow the instructions given by the manufacturer.
- All the equipment making up the installation must only be used for the purpose it was built for.
- Install the equipment in compliance with the legislation in force.
- Disconnect the equipment from the electric power supply before carrying out any cleaning or maintenance operations.
- Do not cover or obstruct any ventilation or heat dissipation openings or vents.
- In case of a fault and/or incorrect operation of the equipment, disconnect it from the power supply and do not tamper with it. For any repair work, only contact a technical service center authorized by the manufacturer.
- Make sure that the installation power supply is fitted with a thermomagnetic circuit-breaker.

NORMES GENERALES POUR L'INSTALLATION

Canalisations et conducteurs

Les branchements des appareils peuvent être apparents ou à l'intérieur de canalisations opportunément prédisposées. Il est de bonne norme que les conducteurs pour l'installation parlophonique ne soient pas placés dans des tubes contenant d'autres conducteurs, avec des tensions différentes et avec des puissances élevées, afin d'éviter des troubles désagréables dans l'audio.

Dans les schémas, deux types de conducteurs on été indiqués en caractère normal et en caractère gras selon leur fonction propre.

Le tableau exposé à côté indique les sections des conducteurs qui doivent être utilisées en fonction de la distance maximale entre le poste extérieur et les combinés.

Au-delà de 100 mètres il est nécessaire de recourir à la variante C5/F à pag. 28 pour éviter toute chute de tension dans le circuit de la gâche électrique.

Précautions générales pour l'installation

- Lire et suivre scrupuleusement les instructions fournies par le constructeur.
- Tous les appareils qui constituent l'installation doivent être destinés exclusivement à l'utilisation pour laquelle ils ont été conçus.
- Effectuer l'installation conformément aux normes en vigueur.
- Mettre l'appareil hors tension avant d'effectuer toute opération de nettoyage ou d'entretien.
- Ne pas obstruer les ouvertures et les ouies de ventilation.
- En cas de panne et/ou de mauvais fonctionnement de l'appareil, débrancher l'alimentation et ne pas ouvrir l'appareil. Pour toutes réparations s'adresser à votre installateur.
- S'assurer que l'alimentation de l'installation électrique interne dispose d'un système de protection.

- Accertarsi che i dati di targa siano rispondenti a quelli della rete di distribuzione prima di effettuare i collegamenti.
- Curare in modo particolare la preparazione dei terminali dei cavi da inserire nei morsetti dell'apparecchio, per evitare la riduzione delle distanze di isolamento tra gli stessi.
- Serrare le viti nei morsetti con particolare cura per evitare surriscaldamenti che potrebbero provocare un incendio o il danneggiamento dei cavi.
- Destinare l'alimentatore unicamente all'uso per il quale è stato espressamente concepito e cioè per l'alimentazione di sistemi di citofonia; qualunque uso diverso è da considerarsi improprio e quindi pericoloso. Il costruttore non può essere considerato responsabile per eventuali danni derivanti da usi impropri, erronei e irragionevoli.
- Lasciare sempre unito all'alimentatore il presente documento di avvertenze.

Da consigliare e ricordare all'utente:

- non aprire o manomettere le apparecchiature;
- non collegare, agli accessori posti nei citofoni, tensioni superiori a 24V AC - 48V DC;
- in caso di guasto, modifica o intervento sugli apparecchi dell'impianto (alimentatore ecc.), rivolgersi esclusivamente all'installatore autorizzato.

Dichiarazione di conformità

Tutti i prodotti descritti su questo manuale sono conformi alle prescrizioni richieste dalle direttive CEE che li riguardano.

In particolare sono:

- direttiva CEE 73/23 (Direttiva Bassa Tensione)
- direttiva CEE 89/336 (Direttiva compatibilità elettromagnetica)

La conformità dei prodotti alle citate direttive è attestata, come previsto dalla legge, dalla presenza della marcatura **CE** sui prodotti stessi e/o sugli imballi e/o sui fogli di istruzione.



- Check that the identification label of the equipment corresponds with the network data before making any connection.
- Prepare the conductor terminals to be inserted in the equipment terminals very carefully in order to avoid the reduction of the isolation distances among them.
- Tighten the screws in the terminals very carefully to prevent overheating which could cause a fire or damage the conductors.
- Only use the transformer for the purpose it was built for, i.e. supply the entry phone systems. The manufacturer shall not be held responsible for any damage caused by incorrect, improper or unreasonable usage.
- Keep this document attached to the transformer at all times.

Advice and reminders for the users:

- never open or tamper with the equipment;
- do not connect a voltage of more than 24V AC - 48V DC to the telephones;
- in case of any fault, modification to or work on the parts of the installation (power supply, etc.), always contact an authorized installation technician.

Declaration of conformity

All products included in our Technical Manual comply with the requirements of the following European Directives:

- 73/23 low voltage Directive
- 89/336 electro magnetic compatibility Directive. The products conformity with the above mentioned Directives is proved by the **CE** label displayed on the products and/or technical sheet, as legally required.

- Vérifier que la tension d'alimentation de la plaque corresponde bien à celle du réseau électrique existant avant d'effectuer les branchements.
- Soigner particulièrement la préparation des extrémités des câbles à raccorder dans les bornes de l'appareil afin d'éviter la réduction des distances d'isolement entre eux.
- Serrer les vis dans les bornes avec une minutieuse attention afin d'éviter des surchauffes pouvant provoquer incendie ou endommagement des câbles.
- L'alimentation a été conçue uniquement pour les systèmes parlophoniques. Toute utilisation contraire doit être considérée comme improprie, inadaptée et de ce fait dangereuse. Le constructeur ne peut en aucun cas être tenu responsable dans le cas éventuel de dommages survenus à l'occasion d'une utilisation et d'une mise en oeuvre non conformes aux spécifications ou provoquées par un tiers.
- Il est conseillé de laisser à portée de main la présente fiche d'utilisation.

Conseils et rappels à l'utilisateur:

- ne pas ouvrir ou toucher les appareils;
- ne pas relier aux combinés des tensions supérieures à 24V AC - 48V DC;
- en cas de panne, de modification ou d'intervention sur les appareils de l'installation (alimentation, etc.), s'adresser à l'installateur.

Déclaration de conformité

Tous les produits présentés dans ce manuel technique sont conformes aux prescriptions demandées par les normes CEE qui les concernent.

- Norme CEE 73/23 (Basse tension)
- Norme CEE 89/336 (Compatibilité Electromagnétique).

La conformité des produits aux normes susnommées est attestée par la présence du marque **CE** sur les produits mêmes, sur les fiches d'instructions ou sur les emballages, comme prévu par la loi.

Servizio di assistenza tecnica

Comelit Group progetta e produce apparecchiature di alta qualità per impianti citofonici, videocitofonici e TVCC che vende in tutto il mondo. Per ogni Vostra necessità presente o futura, non esitate a contattare il nostro Ufficio Tecnico, precisando di quale prodotto volete parlare ed entrere subito in contatto con un tecnico specializzato, oppure potrete rivolgerVi, per l'Italia, al SERVIZIO ASSISTENZA COMELIT (S.A.T.CO.) della Vostra regione.

Comelit Group al fine di migliorare la produzione, si riserva la possibilità di variare le caratteristiche e le dimensioni delle apparecchiature senza nessun preavviso.

COLLAUDO DELL'IMPIANTO

- Assicurarsi che l'impianto sia eseguito a regola d'arte e segua fedelmente lo schema scelto e che le sezioni dei conduttori corrispondano a quelle indicate a pag. 21.
- Assicurarsi che non ci siano cortocircuiti nell'impianto aiutandosi con strumenti idonei.
- Inserire la tensione di rete all'alimentatore assicurandosi che il valore di questa non sia superiore o inferiore al 10% di quella nominale. Qualora si inserisca la rete in condizione di cortocircuito, interviene il PTC dell'alimentatore.
- Controllare a tutti i citofoni derivati la chiamata, la conversazione e il funzionamento della elettroserratura.
- Il portiere citofonico è già regolato per una amplificazione ottimale. Se dovessero manifestarsi degli inneschi (effetto Larsen) diminuire leggermente il volume dell'altoparlante esterno tramite il potenziometro posto sul portiere stesso.
- Nel caso si verificano delle anomalie del funzionamento, consultare il paragrafo seguente "Ricerca guasti".

Technical assistance service

Comelit Group designs and manufactures high quality equipment for audio video door entry phone and intercom systems, CCTV systems, which are sold all over the world. Should you require any information or assistance now or in the future, please do not hesitate to contact your local supplier.

Comelit Group, in order to improve its products, reserves the right to change the characteristics and dimensions of the equipment without prior warning.

TESTING THE SYSTEM

- Make sure that the system is installed in a professional way strictly following the selected diagram and that the cross sections of the conductors correspond with those shown on page 21.
- Ensure that there are no short-circuits in the system using suitable instruments.
- Turn on the mains voltage to the power supply, making sure that it is within 10% higher or lower of the rated value. Should the mains power supply be connected while under short-circuit, the power supply PTC intervenes.
- Check call, conversation, and electric lock operation on all the telephones connected in the system.
- The speaker unit is already adjusted for optimum amplification. If there is any interference (Larsen effect), slightly reduce the external loudspeaker volume, using the potentiometer on the speaker unit itself.
- If there is any irregularity in operation, consult the following "Troubleshooting" paragraph.

Service assistance technique

Comelit Group étudie et fabrique des appareillages de haute qualité pour des installations parlophoniques, visiophoniques et télé-surveillance vendus dans le monde entier. Pour tous renseignements complémentaires, devis, études, projet, n'hésitez pas à contacter votre fournisseur habituel.

Comelit Group se réserve la possibilité de modifier les caractéristiques et les dimensions des appareils sans aucun préavis.

TEST DE L'INSTALLATION

- S'assurer que l'installation soit exécutée comme il se doit et qu'elle suive fidèlement le schéma choisi et que les sections des conducteurs correspondent à celles indiquées à la pag. 21.
- S'assurer qu'il n'y ait pas de court-circuits dans l'installation en s'aidant pour cela avec les instruments nécessaires. Si toutefois le réseau est branché en condition de court-circuit, le PTC de l'alimentation intervient.
- Insérer la tension du réseau à l'alimentation en s'assurant que la valeur de cette dernière ne soit pas supérieure ou inférieure au 10% de la nominale.
- Contrôler l'appel, la conversation et le fonctionnement de la gâche électrique de tous les combinés dérivés.
- Le HP/Micro est déjà réglé pour une amplification optimale. Si des effets Larsen devaient se manifester, diminuer légèrement le volume du haut-parleur extérieur à l'aide du potentiomètre placé sur le HP/Micro lui-même.
- Au cas où des anomalies du fonctionnement se vérifiaient, consulter le paragraphe suivant "Recherche pannes".

RICERCA GUASTI

Riscontrato un qualsiasi mal funzionamento dell'impianto citofonico eseguire quanto segue:

- verificare la presenza della tensione di rete all'alimentatore e che il suo valore non sia superiore o inferiore al 10% di quella nominale. La presenza delle tensioni in uscita sia in alternata che in continua è segnalata negli alimentatori art. 1531 - 1532 rispettivamente da un led rosso e un led verde. In caso di cortocircuito le tensioni sono protette da PTC e vengono annullate. Per ripristinarle togliere la tensione di rete per circa 5', rimuovere il cortocircuito e rimettere nuovamente la tensione di rete;
- verificare che non siano state eseguite aggiunte o modifiche all'impianto. In caso contrario accertarsi che siano compatibili con l'impianto stesso.

Possibili guasti per tutti i tipi di impianti

Difetto / Probabile guasto

- L'audio di un citofono è scadente al posto esterno / *Il citofono interessato è guasto. Sostituirlo.*
- L'audio di tutti i citofoni è scadente al posto esterno / *Il volume esterno del portiere è regolato ad un livello troppo basso. • Il posto esterno è difettoso. Sostituirlo.*
- La ricezione di un citofono è scadente / *Il citofono in questione è difettoso. Sostituirlo.*
- La ricezione di tutti i citofoni è scadente / *Il volume interno del portiere è regolato ad un livello troppo basso. • Il posto esterno è difettoso. Sostituirlo.*
- L'audio fra posto esterno e citofoni è scadente da entrambe le parti / *Il portiere è regolato ad un livello di volume troppo basso in ambedue i canali. • I conduttori collegati ai morsetti 2 e 3 sono in cortocircuito. • Il portiere è difettoso. Sostituirlo. • L'alimentatore eroga una tensione inferiore ai 10V DC. Sostituirlo.*
- La ricezione è nulla in un citofono / *I fili dei morsetti 2 - 3 e 4 del citofono interessato non sono collegati o sono interrotti.*
- In tutto l'impianto è presente un rumore di fondo a 50 Hz / *I conduttori dell'impianto citofonico sono stati posati per un lungo tratto nella stessa conduttura ove sono presenti conduttori che alimentano carichi di alternata di elevata potenza. • Sono stati erroneamente collegati dei carichi sul*

TROUBLESHOOTING

When any incorrect operation of the door entry system occurs, proceed as follows:

- check that the mains supply reaches the power supply and that its value is within 10% (higher or lower) of the rated value. The presence of output voltages both in alternative and direct current is indicated in power supplies art. 1531-1532 by a red LED and a green LED respectively. If there is a short-circuit, the voltages are protected by PTC and are cancelled. To reset them, turn the mains power supply off for approx 5 mins., remove the short-circuit and turn the power back on;
- check that no additions or modifications have been made to the system. If they are compatible with the system itself.

Possible faults valid for all types of system

Fault / Probable cause

- The audio of a telephone is poor at the external unit. / *The telephone involved is faulty. Replace it.*
- The audio of all the telephones is poor at the external unit. / *The external volume of the speaker unit is adjusted to too low a level. The speaker unit is faulty. Replace it.*
- The reception at a telephone is faulty. / *The telephone involved is faulty. Replace it.*
- The reception at all the telephones is faulty. / *The internal volume of the speaker unit is adjusted to too high a level. • The speaker unit is faulty. Replace it.*
- The audio between the external unit and the telephones is poor at both ends. / *The speaker unit is adjusted to too low a level on both channels. • The conductors connected to terminals 2 and 3 have short-circuited. • The speaker unit is faulty. Replace it. • The power supply gives out a voltage lower than 9V DC. Replace it.*
- There is no reception on one telephone. / *The wires connected to terminals 2-3 and 4 of the telephone involved are disconnected or broken.*
- There is a background noise at 50 Hz throughout the system. / *The cables of the door entry system have been installed for a long distance with conductors which*

RECHERCHE PANNES

Après avoir constaté un quelconque mauvais fonctionnement de l'installation parlophonique se comporter comme il suit:

- vérifier la présence de la tension de réseau à l'alimentation et s'assurer que sa valeur ne soit pas supérieure ou inférieure au 10% de la nominale. La présence des tensions en sortie aussi bien en alterné qu'en continu est signalée dans les alimentations art. 1531-1532 respectivement par une LED rouge et une LED verte. En cas de court-circuit les tensions sont annulées. Pour les rétablir, enlever la tension de réseau pendant 5' environ, enlever le court-circuit et remettre la tension du réseau;
- vérifier que des ajouts ou des modifications n'aient pas été exécutés. En cas contraire s'assurer qu'ils soient compatibles avec l'installation même.

Pannes possibles pour tous types d'installation

Défaut / Panne probable

- L'audio du combiné est mauvais au poste extérieur / *Le combiné en question est en panne. Le remplacer.*
- L'audio de tous les combinés est mauvais au poste extérieur / *La réception d'un combiné est mauvaise. Le volume extérieur du HP/Micro est réglé à un niveau trop bas. • Le poste extérieur est défectueux. Le remplacer.*
- La réception d'un combiné est mauvaise / *Le combiné en question est défectueux. Le remplacer.*
- La réception de tous les combinés est mauvaise. / *Le volume intérieur du HP/Micro est réglé à un niveau trop bas. • Le poste extérieur est défectueux. Le remplacer.*
- L'audio entre le poste extérieur et les combinés est mauvais des deux côtés. / *Le HP/Micro est réglé à un niveau de volume trop bas dans les deux canaux. • Les conducteurs reliés aux bornes 2 et 3 sont en court-circuit. • Le HP/Micro est défectueux. Le remplacer. L'alimentation débite une tension inférieure au 10V DC. La remplacer.*
- La réception est nulle dans un combiné / *Les fils des bornes 2-3 et 4 du combiné en question ne sont pas reliés ou sont coupés.*
- Dans toute l'installation un bruit de fond à 50 Hz est présent / *Les câbles de l'installation de portier*

circuito + - del portiere.

- La chiamata elettronica dal posto esterno non arriva ad un citofono / *Il filo di chiamata tra posto esterno e citofono (morsetto S) è interrotto.* • *Il pulsante del posto esterno relativo al citofono in questione è difettoso.* • *L'altoparlante del citofono interessato è difettoso.* Sostituire il citofono.
- La chiamata elettronica non arriva a nessun citofono / *Il filo che collega il morsetto C dell'alimentatore al morsetto C del portiere è interrotto.* • *Il generatore di chiamata dell'alimentatore è difettoso.* Sostituire l'alimentatore.
- Al posto esterno l'audio è in Larsen (si sente un forte fischio) / *Il portiere è inserito male nella pulsantiera. Il portiere è regolato ad un volume troppo alto.*
- La serratura elettrica non funziona / *Il filo che collega la serratura elettrica al pulsante P1 del citofono è interrotto. Il filo che collega il secondo capo della serratura al morsetto ~* è interrotto.* • *La sezione dei fili 4 e P1 è insufficiente.* Si consiglia di realizzare la variante C5/F a pag. 28.
 - *L'alimentatore non eroga una tensione sufficiente dovuta al fatto che sono state inserite nel posto esterno più di 4 lampade portanomi.* Si consiglia di realizzare la variante C5/A a pag. 26. • *Il pulsante P1 del citofono è difettoso.*

Possibili guasti in impianti con due o più posti esterni

Difetto / Probabile guasto

- Un posto esterno rimane sempre escluso / *Controllare l'esatto collegamento dei conduttori relativi ai morsetti PS (pilota scambio) degli alimentatori e morsetti A B 1 2 degli scambi.* • *Lo scambio non commuta perchè difettoso.* Sostituirlo. • *Lo scambio non è alimentato ai morsetti 3 4.*
- La fonica è presente al posto esterno non chiamante / *Sono invertiti i fili di commutazione dello scambio ai morsetti 1 e 2.*

supply loads of high power alternating current. • *Loads have been erroneously connected to the + - circuit of the speaker unit.*

- *The electronic call from the external unit does not reach a telephone. / The call wire between the external unit and the telephone (terminal S) is disconnected.* • *The external unit push-button relative to the telephone involved is faulty.*
 - *The loudspeaker of the telephone involved is faulty. Replace the telephone.*
- *The electronic call does not reach any telephone. / The wire connecting terminal C of the power supply to terminal C of the speaker unit is broken.* • *The call generator of the power supply is faulty. Replace the power supply.*
- *The audio at the external unit is in Larsen (only a whistle is heard) / The speaker unit is incorrectly inserted in the push-button panel.* • *The speaker unit is adjusted to too high a volume.*
- *The electric lock does not work / The wire connecting the electric lock to push-button P1 of the telephone is disconnected.* • *The wire connecting the second end of the lock to terminal ~* is disconnected.* • *The cross-section of wires 4 and P1 is insufficient. Variation C5/F on page 28 is recommended.* • *The power supply does not give out sufficient voltage due to the fact that more than 4 nameplate lamps have been inserted in the external unit. Variation C5/A on page 26 is recommended.* • *The P1 push-button of the telephone is faulty.*

Possible faults in systems with two or more external units

Fault / Probable fault

- One of the external units is always excluded / *Check correct connection of the conductors relative to terminals PS (switch pilot) of the power supplies and terminals A B 1 2 of the switching units.* • *The switching unit does not switch because it is faulty. Replace it.* • *The switching unit is not powered at terminals 3 4.*
- *The sound is present at the external unit which is not in use / The switching wires of the switching unit are inverted at terminals 1 and 2.*

ont été canalisés sur un long tronçon avec des conducteurs qui alimentent des charges de tension alternative et de puissance élevée.

- *Des charges ont été par erreur sur le circuit + - du HP/Micro.*
- *L'appel électronique du poste extérieur n'arrive pas au combiné / Le fil d'appel entre le poste extérieur et le combiné (borne S) est coupé.* • *Le bouton du poste extérieur relatif au combiné en question est défectueux.* • *Le haut-parleur du combiné en question est défectueux. Remplacer le combiné.*
- *L'appel électronique n'arrive à aucun combiné / Le fil qui relie la borne C de l'alimentation à la borne C du portier est coupé.* • *Le générateur d'appel de l'alimentation est défectueux. Remplacer l'alimentation.*
- *Au poste extérieur, l'audio est en Larsen (on entend seulement) / Le HP/Micro est mal inséré dans la plaque de rue.* • *Le HP/Micro est mal inséré dans la plaque de rue.* • *Le Hp/Micro est réglé à un volume trop haut.*
- *La gâche électrique ne fonctionne pas / Le fil qui relie la serrure électrique au bouton P1 du combiné est coupé.* • *Le fil qui relie la seconde extrémité de la serrure à la borne ~* est coupé.* • *La section des fils 4 et P1 est insuffisante. On conseille de réaliser la variante C5/F.* • *L'alimentation ne débite pas une tension suffisante parce que plus de 4 lampes porte-noms ont été insérées dans le poste extérieur. On conseille de réaliser la variante C5/A à la page 26.* • *Le bouton P1 du combiné est défectueux.*

Pannes possibles dans les installations avec deux ou plus postés extérieurs

Défaut / Panne probable

- Un poste extérieur reste toujours exclu / *Contrôler l'exact branchement des conducteurs relatifs aux bornes PS des alimentations et bornes A B 1 - des commutateurs.* • *Le commutateur ne commute pas parce qu'il est défectueux. Le remplacer.* • *Le commutateur n'est pas alimenté aux bornes 3 4.*
- *La phonie est présente au poste extérieur qui n'appelle pas / Les fils aux bornes 1 et 2 du commutateur sont inversés.*

VARIANTI AGLI SCHEMI

C5/A Lampade portanomi nel posto esterno

I moduli pulsanti e di segnalazione della serie Logicom sono dotati ognuno di una lampada da 3 W. Le placche pulsanti della serie Unicom sono dotate di 1-2-3 lampade da 3 W a secondo del numero dei pulsanti. Le pulsantiere monoplacca sono predisposte per l'inserimento da 1 a 6 lampade da 3 W. L'alimentatore è previsto per un carico massimo di 4 lampade da 3W. In caso di posti esterni con più di 4 lampade è indispensabile aggiungere un trasformatore art. 1112 e due conduttori all'impianto per l'alimentazione delle ulteriori lampade.

C5/B Ripetizione chiamata ai citofoni

Aggiungere la scheda con relè all'interno del citofono art. 1186/OK (Okay), 1186/V (Vox) e 1186/C (Ciao) per ottenere un contatto C-NO esente da tensione a cui collegare una qualsiasi suoneria. Portata relè: 1A 12/24V max.

VARIATIONS OF THE DIAGRAMS

C5/A Nameplate illumination in the external unit

The Logicom push-button and indication modules are fitted with 3W bulb each. The Unicom entrance panels are fitted with 1-2 or 3 3W bulbs according to the number of push-buttons. The single plate panels are preset for 1 up to 6 3W bulbs. The central power supply is designed for a maximum of four 3W bulbs. If the external units have more than 4 bulbs, it is essential to add an auxiliary transformer art. 1112 and two conductors to the system for power supply of additional lamps.

C5/B Repetition of the door call tone

To add traditional bells to the telephones add a card with a C-NO contact with no voltage and with a relay inside the telephone art. 1186/OK (Okay), 1186/V (Vox) and art. 1186/C (Ciao). Relay capacity: 1A 12/24V max.

VARIANTES SUR LES SCHEMAS

C5/A Lampes porte-noms dans le poste extérieur

Les modules HP/Micro, les modules des boutons, le module des signalisations et le module de la caméra sont équipés d'une lampe de 3W. Les plaques de rue de la série Unicom sont dotées de 1-2-3 lampes de 3W selon le numéro de boutons poussoirs. Les plaques de rue monoplaque sont prédisposées pour l'insertion de 1 à 6 lampes de 3W. L'alimentation est prévue pour une charge maximum de 4 lampes de 3W. Au delà des 4 lampes, il faut rajouter un transformateur auxiliaire art. 1112 et deux conducteurs à l'installation pour l'alimentation des autres lampes.

C5/B Répétition de l'appel aux combinés

Pour ajouter des sonneries traditionnelles au combinés installés dans des pièces vastes ou bruyantes, ajouter la carte relais à l'intérieur du combiné art. 1186/OK (Okay), art. 1186/V pour les combinés Vox et art. 1186/C pour les combinés Ciao pour obtenir un contact C-NO sans tension sur portée du relais 1A 12/24V max.

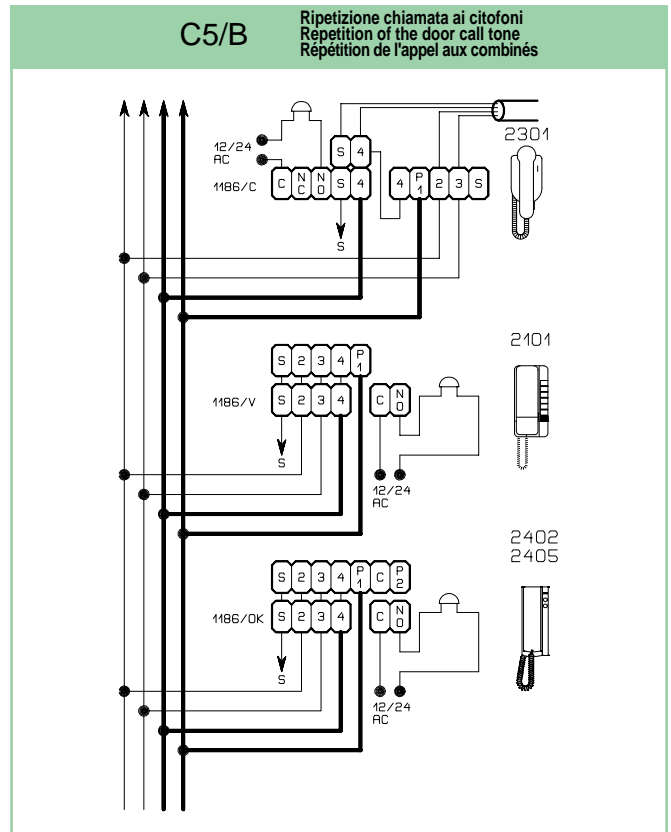
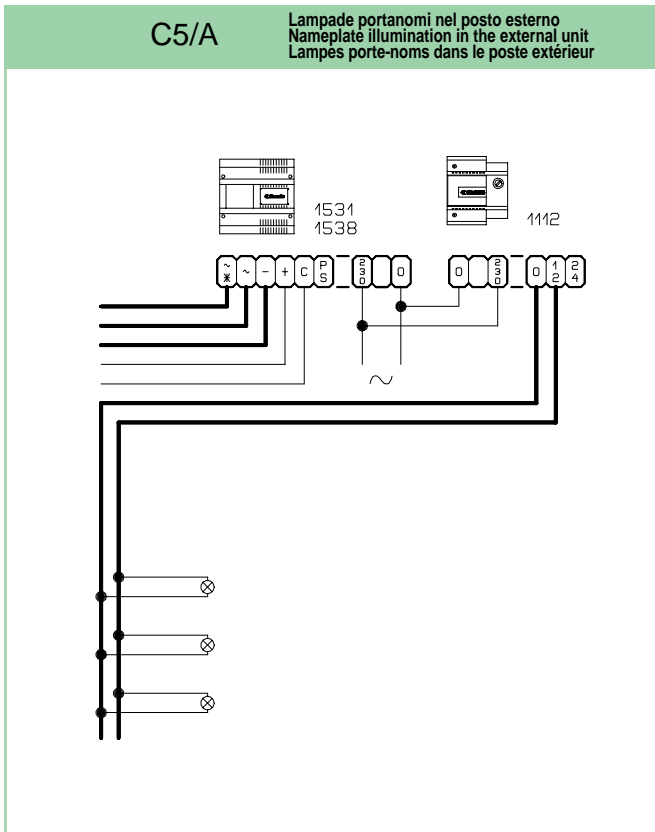

C5/C Diminuzione del volume di chiamata

Inserire nel citofono Okay la scheda art. 1197/OK, nel citofono Vox la scheda art. 1197/V e nel citofono Ciao la scheda art. 1197/C. Regolare il volume tramite il potenziometro.

C5/D Segreto di conversazione e diminuzione del volume di chiamata

Inserire in ogni citofono una scheda elettronica art. 1198/OK per i citofoni Okay, art. 1198/V per i citofoni Vox e art. 1198/C per i citofoni Ciao. In questo modo il citofono viene abilitato alla conversazione per circa 90" solo se è stato chiamato. Regolare il volume della chiamata tramite il potenziometro. Questa variante non è possibile in impianti intercomunicanti.

C5/C Call volume lowering

Insert art. 1197/OK in the Okay telephone, art. 1197/V in the Vox telephone and card art. 1197/C in the Ciao telephone. Adjust the volume using the potentiometer.

C5/D Secrecy of conversation and call volume lowering

In each telephone add an electronic card art. 1198/OK for Okay telephones, art. 1198/V for Vox telephones and art. 1198/C for Ciao telephones. This means the telephones will be available for a conversation of approx 90 secs. only when called. Adjust the bell telephone using a potentiometer. This variation is not possible in intercom systems.

C5/C Diminution du volume de l'appel

Inserer dans le combiné Okay la carte art. 1197/OK, dans le combiné Vox la carte art. 1197/V et dans le combiné Ciao la carte art. 1197/C. Régler le volume à l'aide du potentiomètre.

C5/D Secret de conversation et diminution du volume de l'appel

Ajouter dans chaque combiné une carte électronique art. 1198/OK pour les combinés Okay, art. 1198/V pour les combinés Vox et art. 1198/C pour les combinés Ciao. De cette façon le combiné est habilité à la conversation pendant environ 90° uniquement s'il a été appelé. Régler le volume d'appel à l'aide du potentiomètre. Cette variante est impossible dans les installations intercommunicantes.

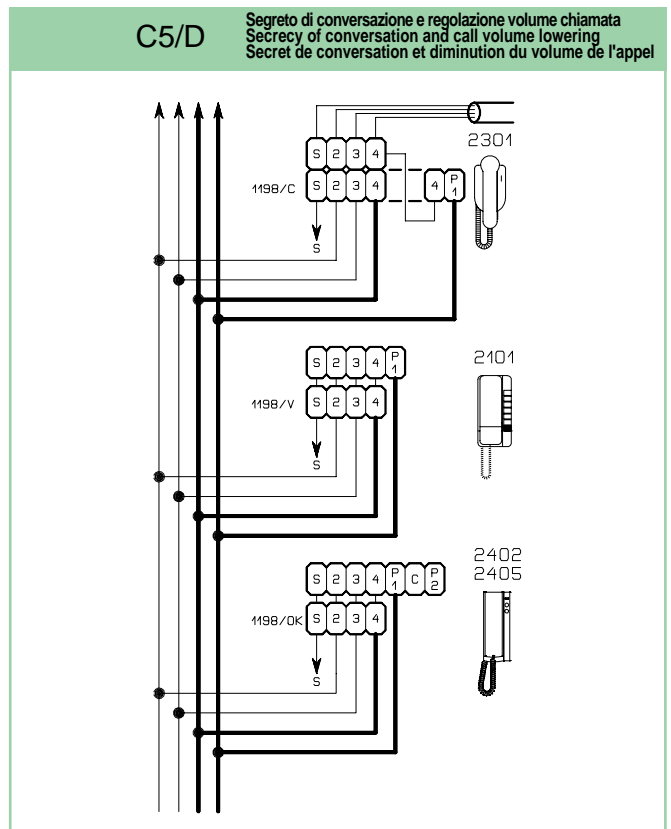
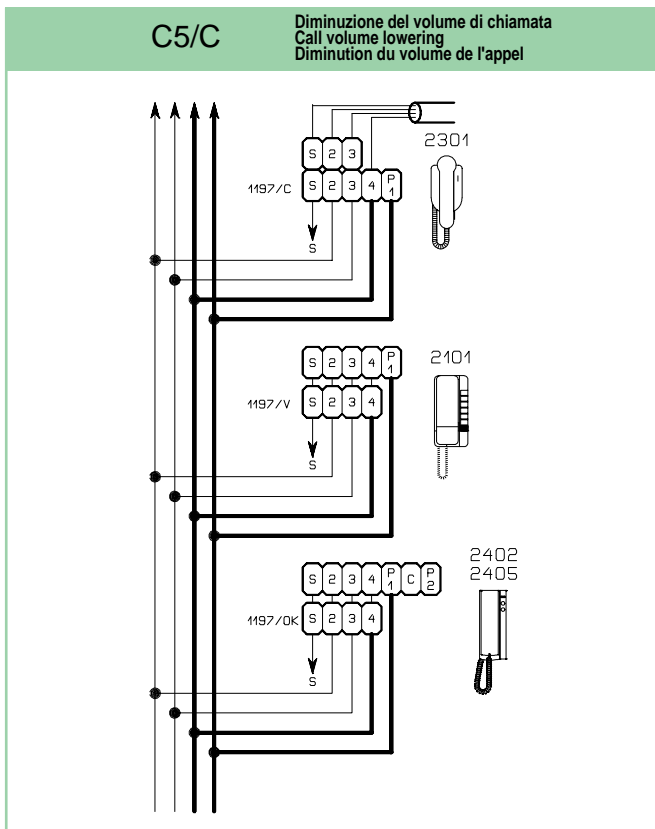

C5/E Segnalazioni varie

Nelle cave disponibili sul frontale dei citofoni si può inserire un led, per la segnalazione di porta aperta. Aggiungere all'impianto 2 conduttori e installare alla porta un opportuno sensore.

Il led può essere usato anche per altre funzioni.

Utilizzare per il citofono Okay, (limitatamente all'art. 2404) il led art. 1127/OK e per il Vox l'art. 1127/N.

C5/E Various signals

An LED can be inserted in the telephones to signal that the door is open by adding a conductor to the system and installing a special sensor at the door.

This LED can also be used for other services.

LED art. 1127/OK must be used for Okay telephone, (art. 2404 only) and art. 1127/N for Vox telephone.

C5/E Signalisations diverses

Dans le combiné Vox on peut insérer une LED pour la signalisation de la porte ouverte en ajoutant à l'installation, deux conducteurs et en installant à la porte un détecteur adéquat. Cette LED peut être utilisée également pour d'autres services.

Utiliser pour le combiné Okay art. 2404 l'art. 1127/OK; pour le Vox utiliser l'art. 1127/N.

C5/F Servorelè per elettroserratura

Nel caso la serratura elettrica non funzioni a causa della scarsa sezione dei conduttori 4 e P1, oppure perchè si usano elettroserrature a tensioni diverse dai 12V soliti, impiegare il relè art. 1122/A collegato come schema.

E' indispensabile quando l'impianto supera i 100 m.

C5/F Servorelay for electric lock

When the electric lock does not work because the cross-section of conductors 4 and P1 is insufficient, or because electric locks are used with voltages other than the normal 12V, use the relay art. 1122/A connected as indicated in the diagram. It is necessary for distances over 100 metres.

C5/F Relais assisté pour la gâche électrique

Au cas où la gâche électrique ne fonctionnait pas à cause de la section insuffisante des conducteurs 4 et P1, ou parce qu'on utilise des gâches électriques à tensions différentes des 12V habituels, employer le relais art. 1122/A relié comme sur le schéma. Cette variante est indispensable quand l'installation dépasse 100 mètres.

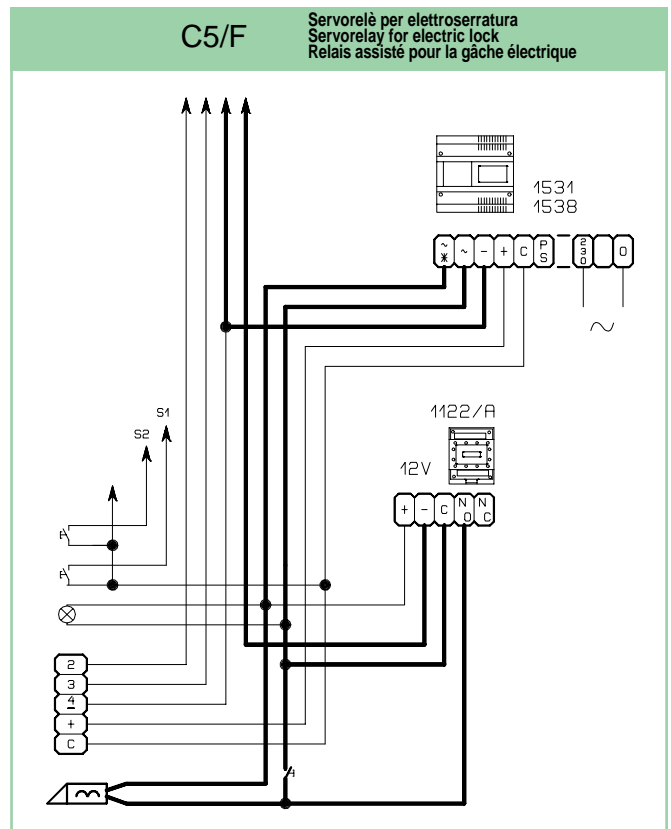
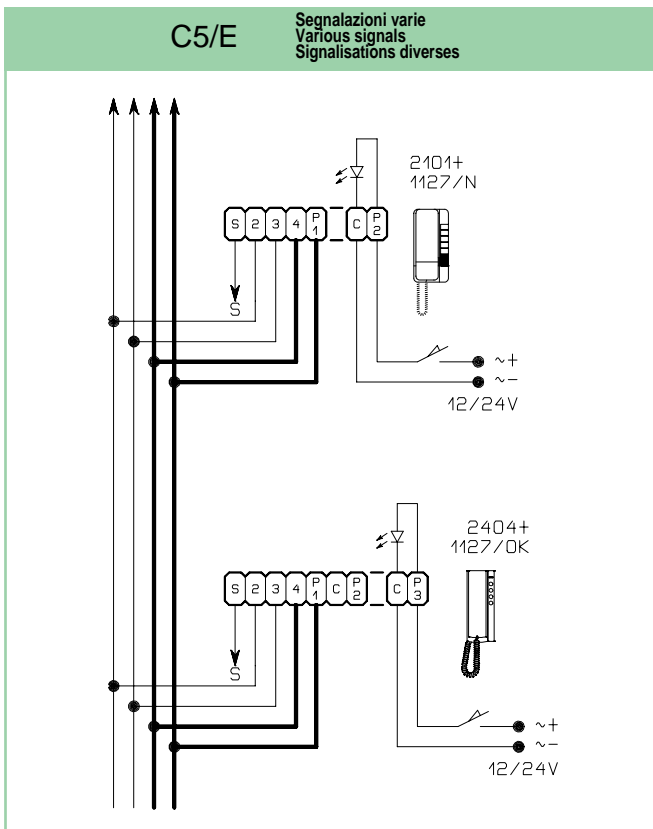

C5/G Derivazione con segreto di conversazione

Aggiungere sulla colonna montante il box di derivazione art. 1176 predisposto per 3 derivazioni segrete per altrettanti citofoni serie Vox e Ciao. In questo modo il citofono viene abilitato alla conversazione per circa 90" solo se è stato chiamato. Questa variante non è possibile in impianti intercomunicanti.

C5/H Interruzione della chiamata del citofono

Nelle cave disponibili sul frontale del citofono si può inserire un interruttore per interrompere la chiamata (morsetto S) oppure per eseguire altre operazioni purchè la tensione non superi 24V AC o 48V DC. Per il citofono Okay art. 2404 serve l'interruttore art. 1146/OK, per il Vox l'art. 1146/N.

C5/G Privacy of conversation external to the telephone

On the riser add the shunt box art. 1176 preset for three private connections for the same number of Vox or Ciao telephones. This means the telephone will be available for a conversation of approx. 90 secs. only when called. This variation is not possible in intercom systems.

C5/H Call tone exclusion

Interrupting the conductor of terminal S. This switch can also be used for other services as long as the voltage does not exceed 24V AC - 48V DC.

Insert art.1146/OK for Okay telephone art. 2404 and 1146/N for Vox telephones.

C5/G Secret de conversation externe au combiné

Ajouter sur la colonne montante la boîte de dérivation art. 1176 conçue pour 3 dérivations secrètes, pour autant de combiné série Vox ou Ciao. De cette façon le combiné est habilité à la conversation pendant environ 90" uniquement s'il a été appelé. Cette variante est impossible dans les installations intercomunicantes.

C5/H Interruption de l'appel du combiné

Dans les trous disponibles sur la face avant du combiné ou peut insérer un interrupteur pour interrompre l'appel (borne S) ou pour faire d'autres opérations, pourvu que la tension ne dépasse pas 24V AC - 48V DC.

Pour le combiné Okay art. 2404, employer l'interrupteur art. 1146/OK, pour Vox l'art. 1146/N.

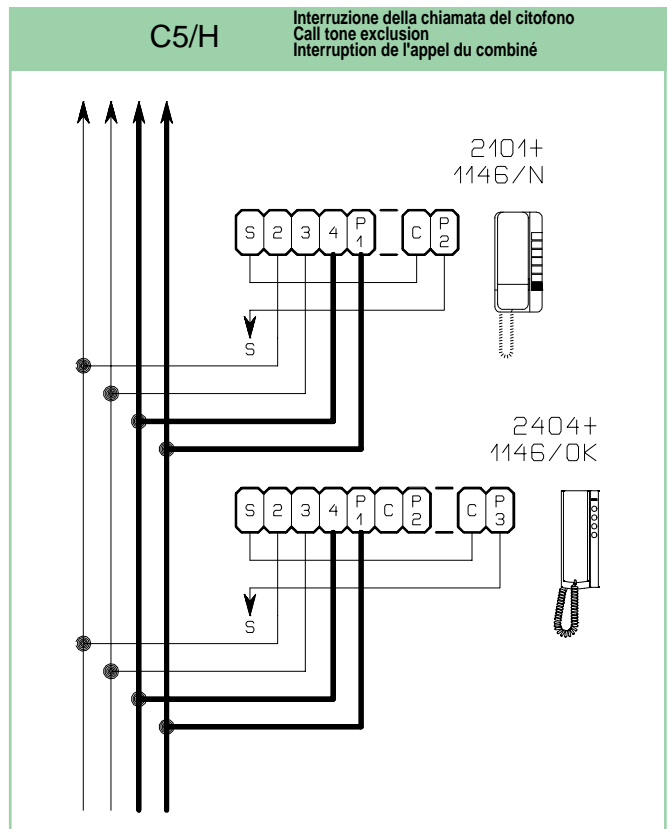
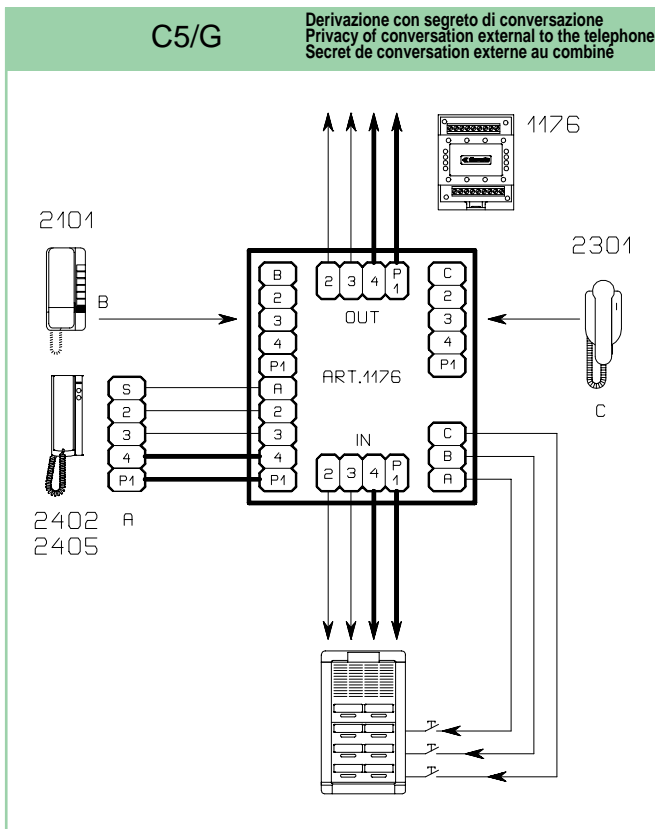

C5/J Chiamata fuoriporta al piano con buzzer

I citofoni serie Okay, Vox e Ciao possono ospitare all'interno un buzzer art. 1149 per la chiamata fuoriporta al piano alimentata dalla tensione dell'impianto.

In questo caso serve aggiungere 1 conduttore comune all'impianto e i pulsanti di chiamata fuoriporta.

C5/J Floor outdoor calling with buzzer

The Okay, Vox and Ciao telephones can house a buzzer art. 1149 for floor calling supplied by the power supply voltage. In this case 1 conductor and the floor outdoor push-buttons must be added to the system.

C5/J Appel parlier par buzzer

Les combinés série Okay, Vox et Ciao peuvent insérer un buzzer art. 1149 à l'intérieur pour l'appel palier alimenté par la tension de l'installation.

Dans ce cas il faut ajouter 1 conducteur commun à l'installation et les boutons d'appels paliers.

C5/L Chiamata elettronica fuoriporta al piano

Con l'aggiunta di un conduttore comune e i necessari pulsanti di chiamata fuoriporta, si può ottenere la chiamata elettronica uguale a quella del posto esterno.

C5/L Electronic floor outdoor calling

The same floor call as the external unit call can be obtained by adding a common conductor.

C5/L Appel électronique palier

Avec l'ajout d'un conducteur commun, on peut obtenir l'appel palier identique à celui du poste extérieur.

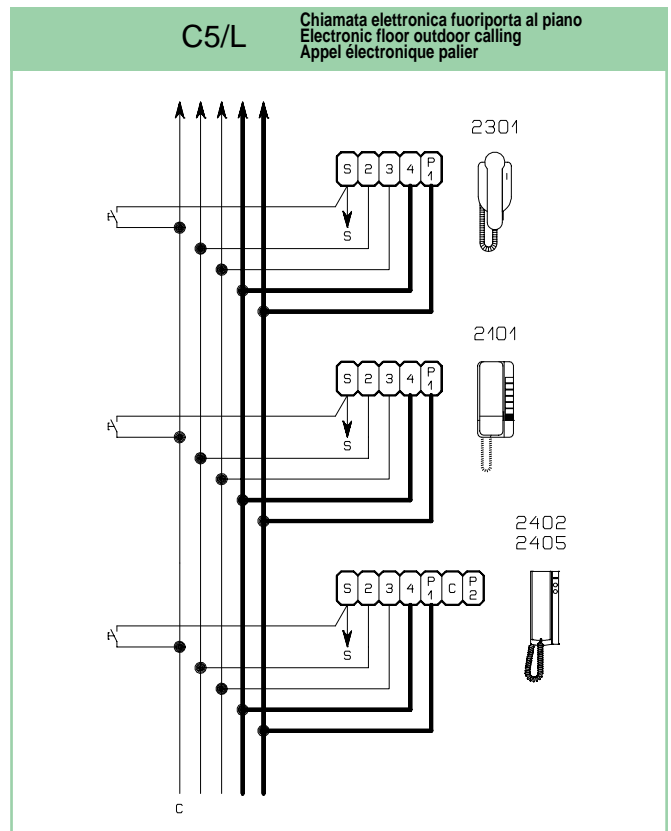
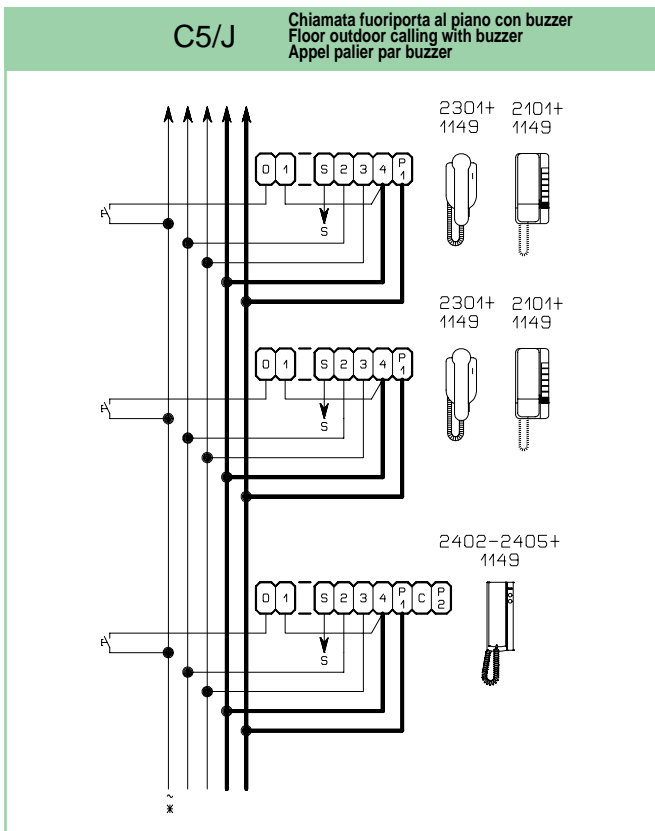

C5/M Elettroserratura a tensione "permanente"

Questo tipo di elettroserratura (art. 1163), permette l'apertura manuale della porta solo nel tempo in cui è alimentata.

Per evitare di mantenere premuto per un certo tempo il pulsante dell'apriporta, aggiungere il temporizzatore art. 1184 con tempo regolabile da 3" a 180".

C5/N Ripetizione chiamata oltre il 4° citofono

Il generatore di chiamata presente negli artt. 1531-1532-1538 è in grado di effettuare la **chiamata contemporanea** per un massimo di 4 citofoni.

In caso di impianti con un numero superiore di citofoni, bisogna aggiungere un generatore di chiamata art. 1153 ed un rele art. 1122/A per ottenere la **chiamata contemporanea** fino a 7 citofoni.

C5/M "Permanent" voltage electric lock

To use this type of lock (art. 1163) is necessary to add a timed relay art. 1184, adjustable from 3" to 180".

In order to avoid to keep pressed for a while the door entry push-button add a timer art. 1184 with regolable time from 3" to 180"

C5/M Gâche électrique à tension "permanente"

Ce type de gâche (art. 1163) permet l'ouverture manuelle de la porte seulement lorsqu'elle est alimentée.

Pour éviter de devoir appuyer pendant un certain moment le bouton ouvre-porte ajouter le temporisateur art. 1184 avec temps réglable de 3" à 180".

C5/N Call repetition for systems with more than 4 telephones

The call generator in the power supply art. 1531-1532-1538 provides a call to a maximum of 4 telephones **simultaneously**. In case of systems with more than 4 telephones, it is necessary to add a call generator art. 1153 and a relay art. 1122/A to effect **simultaneous** call up to 7 units.

C5/N Répétition de l'appel avec plus de 4 combinés

Le générateur d'appel présent dans les alimentations 1531-1532-1538 peut effectuer l'appel pour un maximum de 4 combinés **simultanément**.

En cas d'installations avec plus de 4 combinés, il faut ajouter un générateur d'appel art. 1153 et un relais art. 1122/A pour obtenir l'appel jusqu'à 7 combinés **simultanément**.

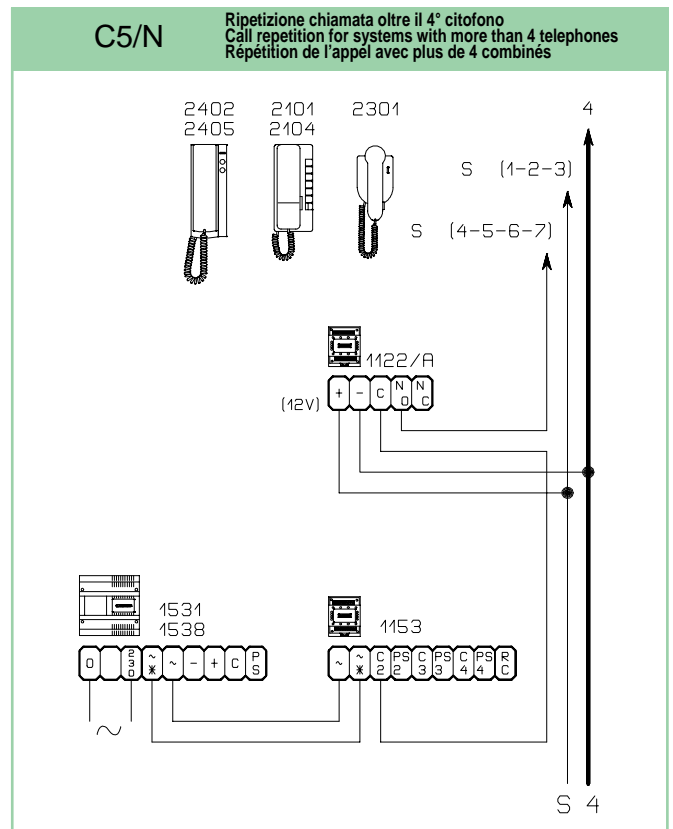
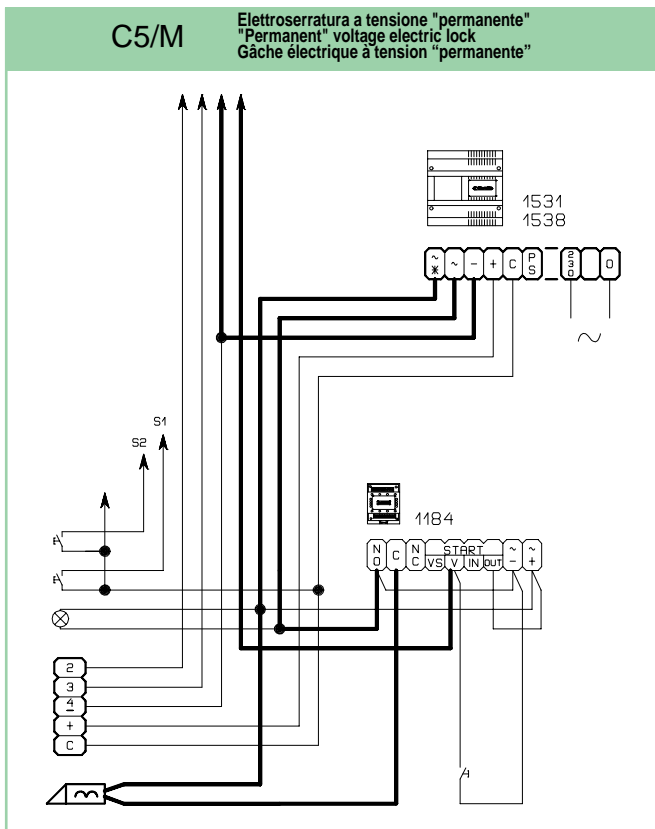

DESCRIZIONE IMPIANTI

C5/01 Impianto di portiere citofonico di base

L'impianto consente la chiamata, la conversazione e l'apertura della elettroserratura tra le postazioni interne (citofoni) e il posto esterno (pulsantiera).

Premendo un tasto sulla pulsantiera, il visitatore, aziona la chiamata elettronica (generata dall'alimentatore) al citofono. Durante la pressione del pulsante di chiamata, il portiere emette un lieve suono elettronico per assicurare il visitatore dell'avvenuta chiamata.

La chiamata al citofono non avviene se è in corso la conversazione; è comunque possibile chiamare gli altri citofoni. La chiamata può avvenire per un massimo di 4 citofoni in parallelo.

I pulsanti P1 e P2 a corredo del citofono Okay prelevano tensione dal morsetto 4. Il P1 serve per l'apertura; il P2 a disposizione per altri servizi. Entrambi possono essere isolati dal morsetto 4 e utilizzati a piacere tagliando il cavallotto contraddistinto dalla forbice e usando come capo comune il morsetto C.

Sezione dei conduttori:

vedi tabella a pag. 21.

Varianti: sono possibili tutte le varianti esposte a pag. 26÷31.

Collaudo: vedi a pag. 23.

Apparecchiature necessarie:

- n Citofoni Okay art. 2402 o Vox art. 2101 o Ciao art. 2301
- 1 Alimentatore art. 1531 o 1532 (8 DIN) o art. 1538 (6 DIN).
- 1 Portiere audio art. 1100/U
- 1 Pulsantiera Logicom o Unicom (vedi a pag. 3÷13) oppure Pulsantiera monoplastra con portiere audio art. 1102 (vedi a pag. 9)
- 1 Elettroserratura a scelta fra gli artt. 1152-57-60-63.

N.B. Se il posto esterno utilizza più di 4 lampade di illuminazione portanomi, aggiungere un trasformatore art. 1112 (5 moduli DIN) e due conduttori all'impianto per l'alimentazione delle ulteriori lampade. Vedi variante C5/A a pag. 26.

DESCRIPTION OF THE SYSTEMS

C5/01 Basic door entry system

The system allows calls, conversation and electric lock opening between the internal stations (telephones) and the external unit (push-button panel). By pressing one of the buttons on the entrance panel, the visitor activates the electronic call (generated by the power supply) to the telephone. When the call button is pressed, the speaker unit gives out a slight electronic sound to show the visitor that the call has gone through.

The call to the telephone does not take place if the conversation button is held down. It is, however, possible to call the other telephones. The call can be done to a maximum of 4 telephones in parallel.

Push-buttons P1 and P2 in Okay telephone are connected to terminal 4; P1 is for door release and P2 is for supplementary services. Both can be isolated from terminal 4 and used as required by cutting the wire bridge marked with the scissors and use terminal C as common.

Cross-section of the conductors: see table on page 21.

Variations: all the variations shown on page 26÷31 are possible.

Testing: see page 23.

Equipment required:

- n Okay art. 2402 or Vox art. 2101 or Ciao art. 2301 series telephones
- 1 Power supply art. 1531 or 1532 (8 DIN modules) or art. 1538 (6 DIN)
- 1 Speaker unit art. 1100/U
- 1 Logicom or Unicom entrance panel (see pages 3÷13) or Simple-plate entrance panel with speaker unit art. 1102 (see page 9).
- 1 Electric lock to be chosen from art. 1152-57-60-63.

N.B. If the external unit uses more than 4 light bulbs for nameplate, add a transformer art. 1112 (5 DIN modules) and two conductors to the system to supply other lights. See variant C5/A on page 26.

DESCRIPTION DES INSTALLATIONS

C5/01 Installation parlophonique de base

L'installation permet l'appel, la conversation et l'ouverture de la gâche électrique entre les appareils intérieurs (combinés) et le poste extérieur (plaque de rue).

En appuyant sur une touche de la plaque de rue, le visiteur actionne l'appel électronique (généralisé par l'alimentation) au combiné. Pendant la pression du bouton d'appel, le HP/Micro émet un léger son électronique pour indiquer au visiteur que l'appel a été reçu. L'appel au combiné n'aboutit pas si on a une conversation en cours. Il est de toute manière possible d'appeler 4 combinés en parallèle maximum.

Les boutons P1 et P2 sur le combiné Okay reçoivent tension de la borne 4. Le P1 sert pour l'ouverture, le P2 est pour autres services. Ils peuvent tous les deux être isolés de la borne 4 et utilisés comme l'on veut en coupant le cavalier contrassegné par les ciseaux et en utilisant la borne C comme commun.

Section des conducteurs: voir tableau pag. 21

Variantes: toutes les variantes exposées à la page 26÷31 sont possibles.

Test: voir pag. 23.

Appareils nécessaires:

- n Combinés série Okay art. 2402 ou Vox art. 2101 ou Ciao art. 2301
- 1 Alimentation art. 1531-1532 (8 modules DIN) ou 1538 (6 DIN)
- 1 HP/Micro art. 110/U
- 1 Plaque de rue Logicom ou Unicom (voir pag. 3÷13) ou Plaque standard avec HP/Micro art. 1102 (voir pag. 9)
- 1 Gâche électrique au choix parmi art. 1152-57-60-63.

N.B. Si le poste extérieur utilise plus de 4 lampes d'illumination portenom, ajouter le transformateur art. 1112 (5 modules DIN) et deux conducteurs à l'installation pour l'alimentation des lampes supplémentaires. Voir variante C5/A à la page 26.

C5/01

Impianto di portiere citofonico di base
Basic door entry system
Installation parlophonique de base

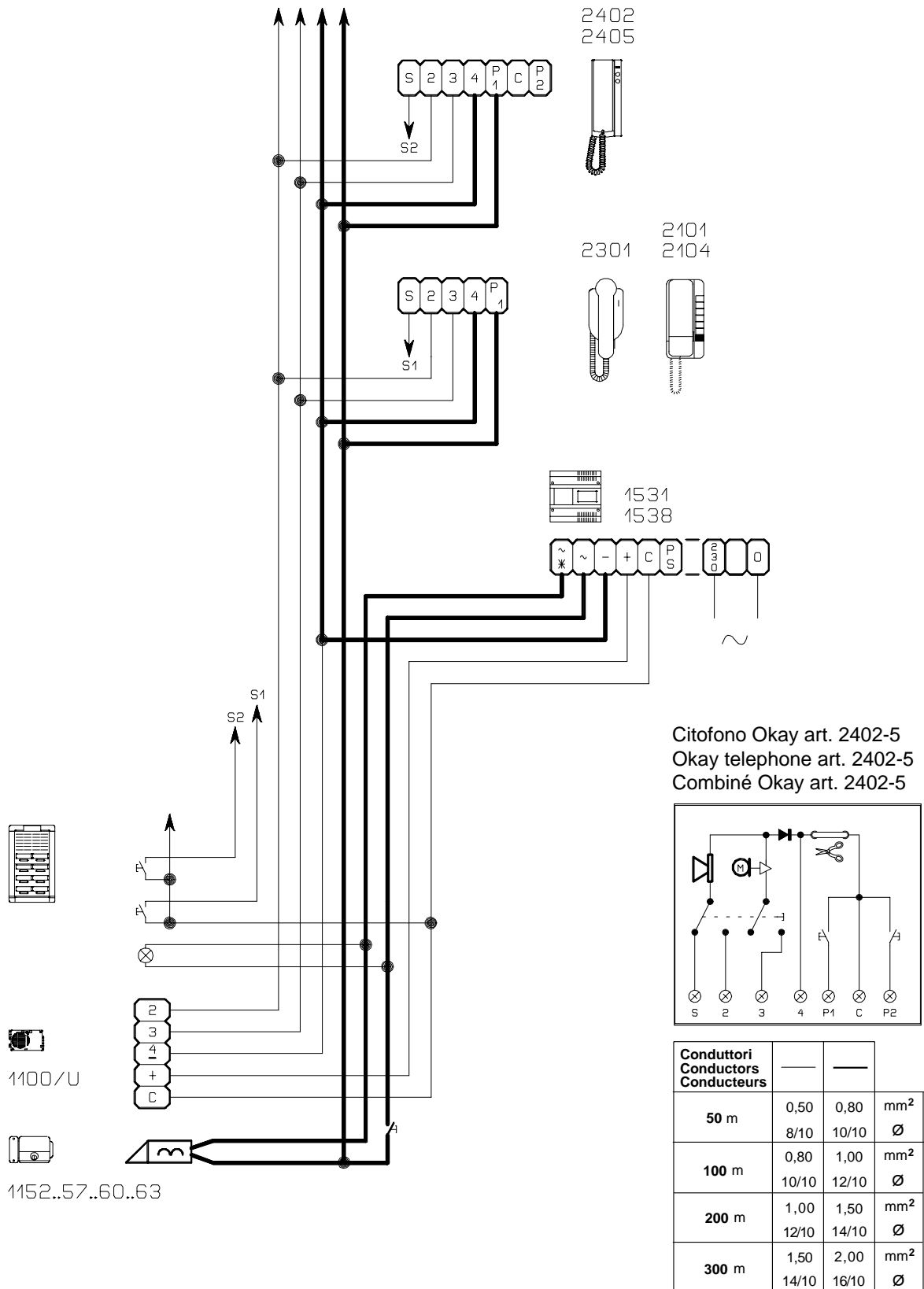

C5/02 Impianto di portiere con 2 posti esterni

L'impianto ha le stesse funzioni di quello base. La conversazione e l'apertura dell'elettroserratura avvengono con l'ingresso dal quale è stata effettuata la chiamata, grazie allo scambio citofonico art. 1125/A.

I pulsanti P1 e P2 a corredo del citofono Okay prelevano tensione dal morsetto 4. Il P1 serve per l'apertura; il P2 a disposizione per altri servizi. Entrambi possono essere isolati dal morsetto 4 e utilizzati a piacere tagliando il cavallotto contraddistinto dalla forbice e utilizzando come capo il morsetto C.

In alcuni casi i morsetti delle apparecchiature non sono nella stessa sequenza di quelli indicati sullo schema. Ciò è dovuto solamente ad un fattore di praticità in fase di realizzazione dello schema.

Sezione dei conduttori:
vedi tabella a pag. 21.

Varianti: sono possibili tutte le varianti esposte a pag. 26-31.

Collaudo: vedi pag. 23.

Apparecchiature necessarie:

- n Citofoni Okay art. 2402 o Vox art. 2101 o Ciao art. 2301
- 1 Alimentatore art. 1531 o 1532 (8 DIN) o art. 1538 (6 DIN).
- 1 Generatore di chiamata art. 1153 (4 moduli DIN)
- 1 Scambio art. 1125/A (4 moduli DIN)
- 2 Portieri audio art. 1100/U
- 2 Pulsantiera Logicom o Unicom (vedi a pag. 3-13) oppure Pulsantiera monoplacca con portiere art. 1102 (vedi a pag. 9)
- 2 Elettroserrature a scelta fra gli artt. 1152-57-60-63.

N.B. Se i posti esterni utilizzano più di 4 lampade di illuminazione portanomi, aggiungere un trasformatore art. 1112 (5 moduli DIN) e due conduttori all'impianto per l'alimentazione delle ulteriori lampade. Vedi variante C5/A a pag. 26.

C5/02 Door entry system with 2 external units

The system has the same functions as the basic one. Conversation and release take place with the entrance panel from where the call is made, thanks to the switching unit art. 1125/A.

Push-buttons P1 and P2 in Okay telephone are connected to terminal 4. P1 is for door release and P2 is for supplementary services. Both can be isolated from terminal 4 and used as required. Cut the wire bridge marked with the scissors and use terminal C as a common.

In some cases the terminals of the equipment are not in the same sequence as shown in the diagram: this is only for practical reasons in creating the diagram.

Cross-section of the conductors:
see table on page 21.

Variations: all the variations shown on page 26-31 are possible.

Testing: see page 23.

Equipment required:

- n Okay art. 2402 or Vox art. 2101 or Ciao art. 2301 series telephone
- 1 Power supply art. 1531 or 1532 (8 DIN modules) or art. 1538 (6 DIN modules)
- 1 Call generator art. 1153 (4 DIN modules)
- 1 Switching unit art. 1125/A (4 DIN modules)
- 2 Speaker units art. 1100/U
- 2 Logicom or Unicom entrance panels (see pages 3-13) or Single-plate entrance panel with speaker unit art. 1102 (see page 9)
- 2 Electric locks to be chosen from art. 1152-57-60-63.

N.B. If the external units uses more than 4 light bulbs for nameplate, add a transformer art. 1112 (5 DIN modules) and two conductors to the system to supply other lights. See variant C5/A on page 26.

C5/02 Installation parlophonique avec 2 postes extérieurs

L'installation a les mêmes fonctions que celle de base. L'accès à la conversation et l'ouverture de la serrure électrique sont automatiquement orientés vers la porte d'où provient l'appel, grâce au commutateur art. 1125/A.

Les boutons P1 et P2 du combiné Okay reçoivent tension de la borne 4. Le P1 sert pour l'ouvre-porte, le P2 est pour autres services. Ils peuvent tous les deux être isolés de la borne 4 et utilisés comme l'on veut en coupant le cavalier contrassegné par les ciseaux et en utilisant la borne C comme commun.

Dans quelque cas les bornes des appareils ne sont pas dans la même séquence de celle indiquée sur le schéma. Cela est dû seulement à une question de praticité pour la réalisation du schéma.

Section des conducteurs:
voir tableau pag. 21.

Variantes: toutes les variantes exposées à la pag. 26-31 sont possibles.

Test: voir pag. 23.

Appareils nécessaires:

- n Combinés Okay art. 2402 ou Vox art. 2101 ou Ciao art. 2301
- 1 Alimentation art. 1531-1532 (8 modules DIN) ou art. 1538 (6 DIN)
- 1 Générateur d'appel art. 1153 (4 modules DIN)
- 1 Commutateur art. 1125/A (4 modules DIN)
- 2 HP/Micro art. 1100/U
- 2 Plaques de rue Logicom ou Unicom (voir pag. 3-13) ou Plaques de rue standard avec HP/Micro art. 1102 (voir pag. 9)
- 2 Gâche électriques au choix parmi les art. 1152-57-60-63.

N.B. Si le poste extérieur utilise plus de 4 lampes d'illumination portenom, ajouter le transformateur art. 1112 (5 modules DIN) et deux conducteurs à l'installation pour l'alimentation des lampes supplémentaires. Voir variante C5/A à la page 26.

C5/02

Impianto di portiere con 2 posti esterni
 Door entry system with 2 external units
 Installation parlophonique avec 2 postes extérieurs

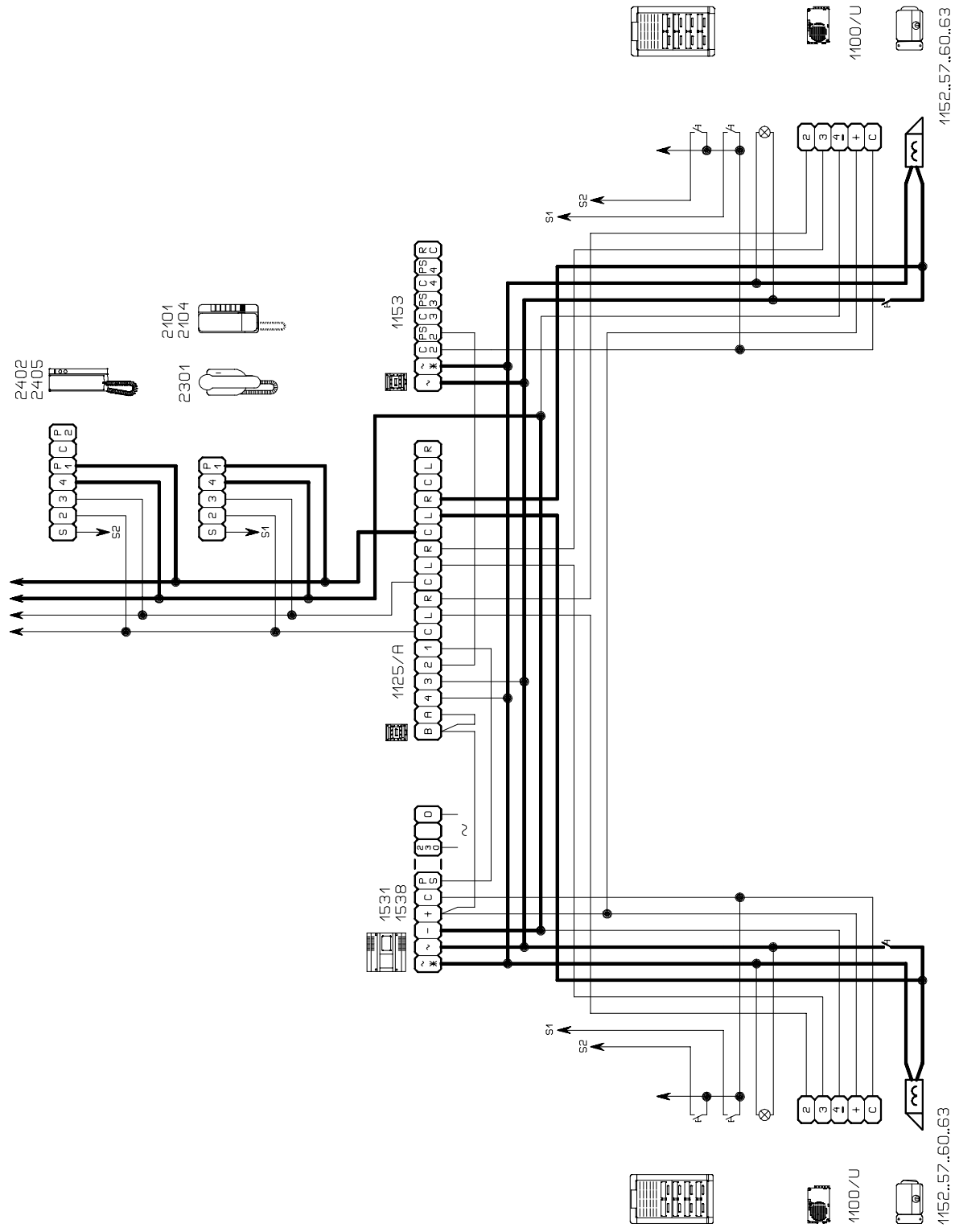

C5/03 Impianto di portiere con 3 posti esterni

L'impianto ha le stesse funzioni di quello base. La conversazione e l'apertura dell'elettroserratura avvengono con l'ingresso dal quale è stata effettuata la chiamata, grazie ai due scambi citofonici art. 1125/A.

I pulsanti P1 e P2 a corredo del citofono Okay prelevano tensione dal morsetto 4. Il P1 serve per l'apertura; il P2 a disposizione per altri servizi. Entrambi possono essere isolati dal morsetto 4 e utilizzati a piacere tagliando il cavallotto contraddistinto dalla forbice e utilizzando come capo il morsetto C.

In alcuni casi i morsetti delle apparecchiature non sono nella stessa sequenza di quelli indicati sullo schema. Ciò è dovuto solamente ad un fattore di praticità in fase di realizzazione dello schema.

Sezione dei conduttori:
vedi tabella a pag. 21.

Varianti: sono possibili tutte le varianti esposte a pag. 26÷31.

Collaudo: vedi pag. 23.

Apparecchiature necessarie:

- n Citofoni Okay art. 2402 o Vox art. 2101 o Ciao art. 2301
- 1 Alimentatore art. 1531 o 1532 (8 DIN) o art. 1538 (6 DIN).
- 1 Generatore di chiamata art. 1153 (4 moduli DIN)
- 2 Scambi art. 1125/A (4 moduli DIN)
- 3 Portieri audio art. 1100/U
- 3 Pulsantiera Logicom o Unicom (vedi a pag. 3÷13) oppure Pulsantiera monoplacca con portiere art. 1102 (vedi a pag. 9)
- 3 Elettroserrature a scelta fra gli artt. 1152-57-60-63.

N.B. Se i posti esterni utilizzano più di 4 lampade di illuminazione portanomi, aggiungere un trasformatore art. 1112 (5 moduli DIN) e due conduttori all'impianto per l'alimentazione delle ulteriori lampade. Vedi variante C5/A a pag. 26.

C5/03 Door entry system with 3 external units

The system has the same functions as the basic one. Conversation and electric lock opening takes place with the entrance door from where the call was made, thanks to the two door switching units art. 1125/A.

Push-buttons P1 and P2 in Okay telephone are connected to terminal 4. P1 is for door release and P2 is for supplementary services. Both can be isolated from terminal 4 and used as required. Cut the wire bridge marked with the scissors and use terminal C as a common.

In some cases the terminals of the equipment are not in the same sequence as shown in the diagram: this is only for practical reasons in creating the diagram.

Cross-section of the conductors:
see table on page 21

Variation: all the variations shown on page 26÷31 are possible.

Testing: see page 23.

Equipment required:

- n Okay art. 2402 or Vox art. 2101 or Ciao art. 2301 series telephone
- 1 Power supply art. 1531 or 1532 (8 DIN modules) or art. 1538 (6 DIN modules)
- 1 Call generator art. 1153 (4 DIN modules)
- 2 Switching units art. 1125/A (4 DIN modules)
- 3 Speaker units art. 110/U
- 3 Logicom or Unicom entrance panel (see pages 3÷13) o Single-plate entrance panels with speaker unit art. 1102 (see page 9).
- 3 Electric locks to be chosen from art. 1152-57-60-63.

N.B. If the external units uses more than 4 light bulbs for nameplate, add a transformer art. 1112 (5 DIN modules) and two conductors to the system to supply other lights. See variant C5/A on page 26.

C5/03 Installation parlophonique avec 3 postes extérieurs

L'installation a les mêmes fonctions que celle de base. L'accès à la conversation et l'ouverture de la serrure électrique sont automatiquement orientés vers la porte d'où provient l'appel, grâce aux deux commutateurs art. 1125/A.

Les boutons P1 et P2 du combiné Okay reçoivent tension de la borne 4. Le P1 sert pour l'ouvre-porte, le P2 est pour autres services. Ils peuvent tous les deux être isolés de la borne 4 et utilisés comme l'on veut en coupant le cavalier contrassegné par les ciseaux et en utilisant la borne C comme commun.

Dans quelque cas les bornes des appareils ne sont pas dans la même séquence de celles indiquées sur le schéma. Cela est dû seulement à une question de praticité pour la réalisation du schéma.

Section des conducteurs:
voir tableau pag. 21.

Variantes: toutes les variantes exposées à la page 26÷31 sont possible.

Test: voir pag. 23.

Appareils nécessaires:

- n Combinés série Okay art. 2402 ou Vox art. 2101 ou Ciao art. 2301
- 1 Alimentation art. 1531-1532 (8 modules DIN) ou art. 1538 (6 DIN)
- 1 Générateur d'appel art. 1153 (4 modules DIN)
- 2 Commutateurs art. 1125/A (4 modules DIN)
- 3 HP/Micro art. 110/U
- 3 Plaques de rue Logicom ou Unicom (voir pag. 3÷13) ou Plaques de rue standard avec HP/Micro art. 1102 (voir pag. 9)
- 3 Gâche électriques au choix parmi les art. 1152-57-60-63

N.B. Si le poste extérieur utilise plus de 4 lampes d'illumination portenom, ajouter le transformateur art. 1112 (5 modules DIN) et deux conducteurs à l'installation pour l'alimentation des lampes supplémentaires. Voir variante C5/A à la page 26.

C5/03

Impianto di portiere con 3 posti esterni
 Door entry system with 3 external units
 Installation parlophonique avec 3 postes extérieurs

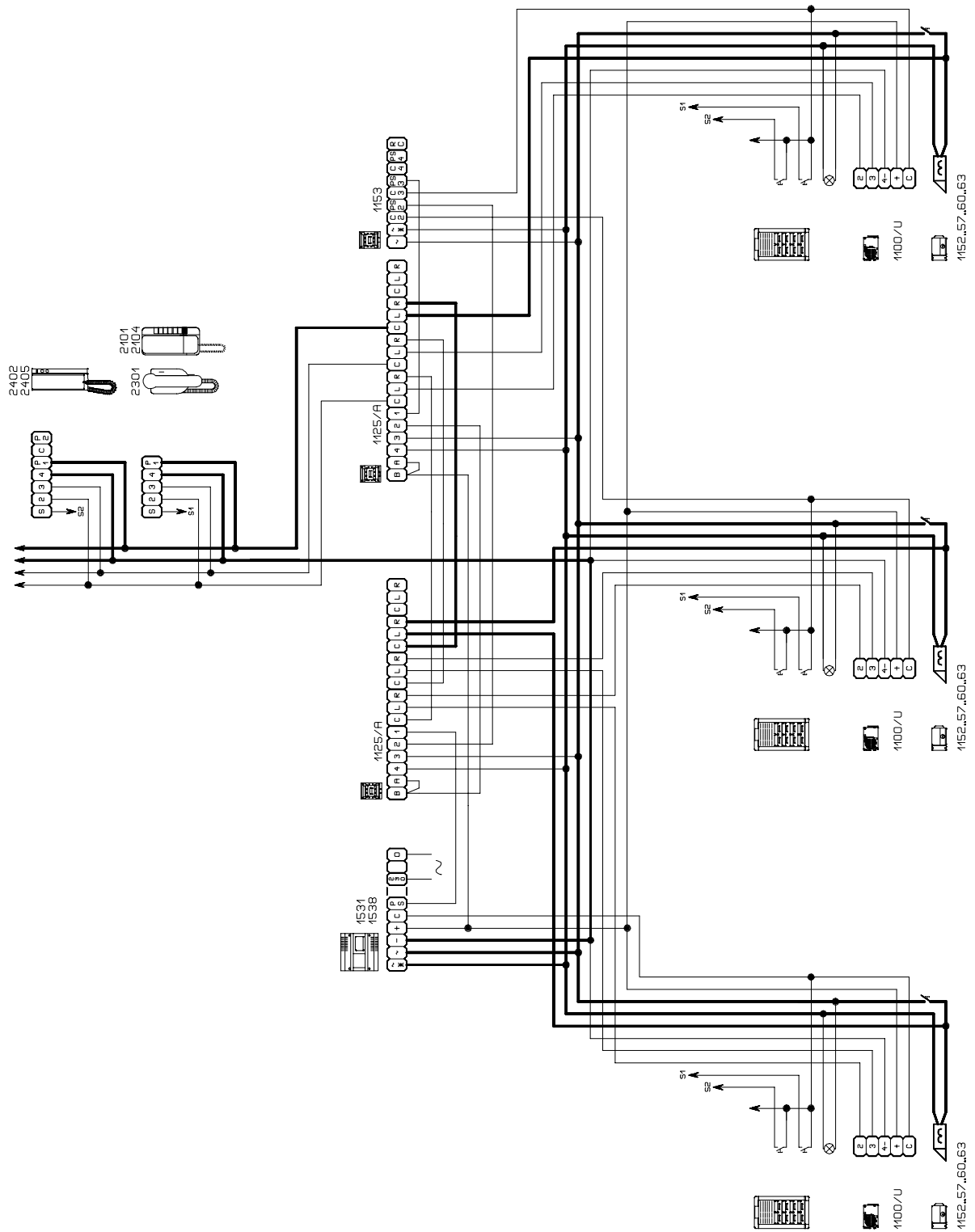

CL5/10 Impianto di portiere con un posto esterno principale e tanti secondari

L'impianto ha le stesse funzioni di quello di base. Può soddisfare le esigenze di più edifici con porta d'ingresso principale e tante porte secondarie. La conversazione e l'apertura dell'elettroserratura avvengono con il posto esterno dal quale è stata effettuata la chiamata.

In alcuni casi i morsetti delle apparecchiature non sono nella stessa sequenza di quelli indicati sullo schema. Ciò è dovuto solamente ad un fattore di praticità in fase di realizzazione dello schema.

Sezione dei conduttori:
vedi tabella a pag. 21.

Varianti: sono possibili tutte le varianti esposte a pag. 26÷31.

Collaudo: vedi pag. 23.

Apparecchiature necessarie:

- n Citofoni Okay art. 2402 o Vox art. 2101 o Ciao art. 2301
- n Alimentatore art. 1531 o 1532 (8 DIN) o art. 1538 (6 DIN) uno per ogni posto esterno.
- n Generatore di chiamata art. 1153 (4 moduli DIN). Il primo serve 4 porte secondarie. Poi aggiungerne 1 ogni 3 porte
- n Scambio art. 1125/A (4 moduli DIN) uno per ogni porta secondaria
- n Portieri audio art. 1100/U
- n Pulsantiera Logicom o Unicom (vedi a pag. 3÷13) oppure Pulsantiera monoplacca con portiere art. 1102 (vedi a pag. 9)
- n Elettroserrature a scelta fra gli artt. 1152-57-60-63.

N.B. Se ogni posto esterno utilizza più di 4 lampade di illuminazione portanomi, aggiungere un trasformatore art. 1112 (5 moduli DIN) e due conduttori all'impianto per l'alimentazione delle ulteriori lampade. Vedi variante C5/A a pag. 26.

CL5/10 Door entry system with one main external unit and several secondary units

The system has the same functions as the basic system and is suitable for use in a building with a main entrance and several secondary entrances. Conversation and electric lock opening are taken place for the main external unit or the external unit of the secondary entrance, according to where the call is made from.

In some cases the terminals of the equipment are not in the same sequence as shown in the diagram: this is only for practical reasons in creating the diagram.

Cross-section of the conductors:
see table on page 21.

Variations: all the variations shown on page 26÷31 are possible.

Testing: see page 23.

Equipment required:

- n Okay art. 2402 or Vox art. 2101 or Ciao art. 2301 series telephone
- n Power supply art. 1531 or 1532 one for each external unit (8 DIN modules) or art. 1538 (6 DIN modules)
- n Call generator art. 1153 (4 DIN module). The first works for 4 secondary entrances. With more add one call generator every 3 doors
- n Door switching units art. 1125/A, one for each secondary entrance (4 DIN modules)
- n Speaker units art. 1100/U, one for each external unit
- n Logicom or Unicom entrance panels (see pages 3÷13) or Single-plate entrance panels with speaker unit art. 1102 (see page 9)
- n Electric locks to be chosen from art. 1152-57-60-63.

N.B. If each external unit uses more than 4 light bulbs for nameplate, add a transformer art. 1112 (5 DIN modules) and two conductors to the system to supply other lights. See variant C5/A on page 26.

CL5/10 Installation parlophonique avec un poste extérieur principal et plusieurs postes secondaires

L'installation a les même fonctions que celle de base. L'accès à la conversation et l'ouverture de la serrure électrique sont automatiquement orientés à la porte (principale ou secondaire) d'où provient l'appel.

Dans quelques cas les bornes des appareils ne sont pas dans la même séquence de celles indiquées sur le schéma. Cela est dû seulement à une question de praticité pour la réalisation du schéma.

Section des conducteurs:
voir tableau pag. 21

Variantes: toutes les variantes exposées à la pag. 26÷31 sont possibles.

Test: voir pag. 23.

Appareils nécessaires:

- n Combinés série Okay art. 2402 ou Vox art. 2101 ou Ciao art. 2301
- n Alimentations art. 1531 ou 1532 (8 modules DIN) ou art. 1538 (6 DIN) une pour chaque poste extérieur
- n Générateur d'appel art. 1153 (4 modules DIN) le premier sert 4 postes secondaires. Après il faut en ajouter 1 tous les 3 postes
- n Commutateur art. 1125/A un pour chaque porte secondaire (4 modules DIN)
- n HP/Micro art. 1100/U un pour chaque poste extérieur
- n Plaques de rue Logicom ou Unicom (voir pag. 3÷13) ou Plaques de rue standard avec HP/Micro art. 1102 (voir pag. 9)
- n Gâche électriques au choix parmi les art. 1152-57-60-63.

N.B. Si chaque poste extérieur utilise plus de 4 lampes d'illumination portanomi, ajouter le transformateur art. 1112 (5 modules DIN) et deux conducteurs à l'installation pour l'alimentation des lampes supplémentaires. Voir variante C5/A à la page 26.

C5/10

Impianto di portiere con un posto esterno principale e tanti secondari
 Door entry system with one main external unit and several secondary units
 Installation parlophonique avec un poste extérieur principal et plusieurs postes secondaries

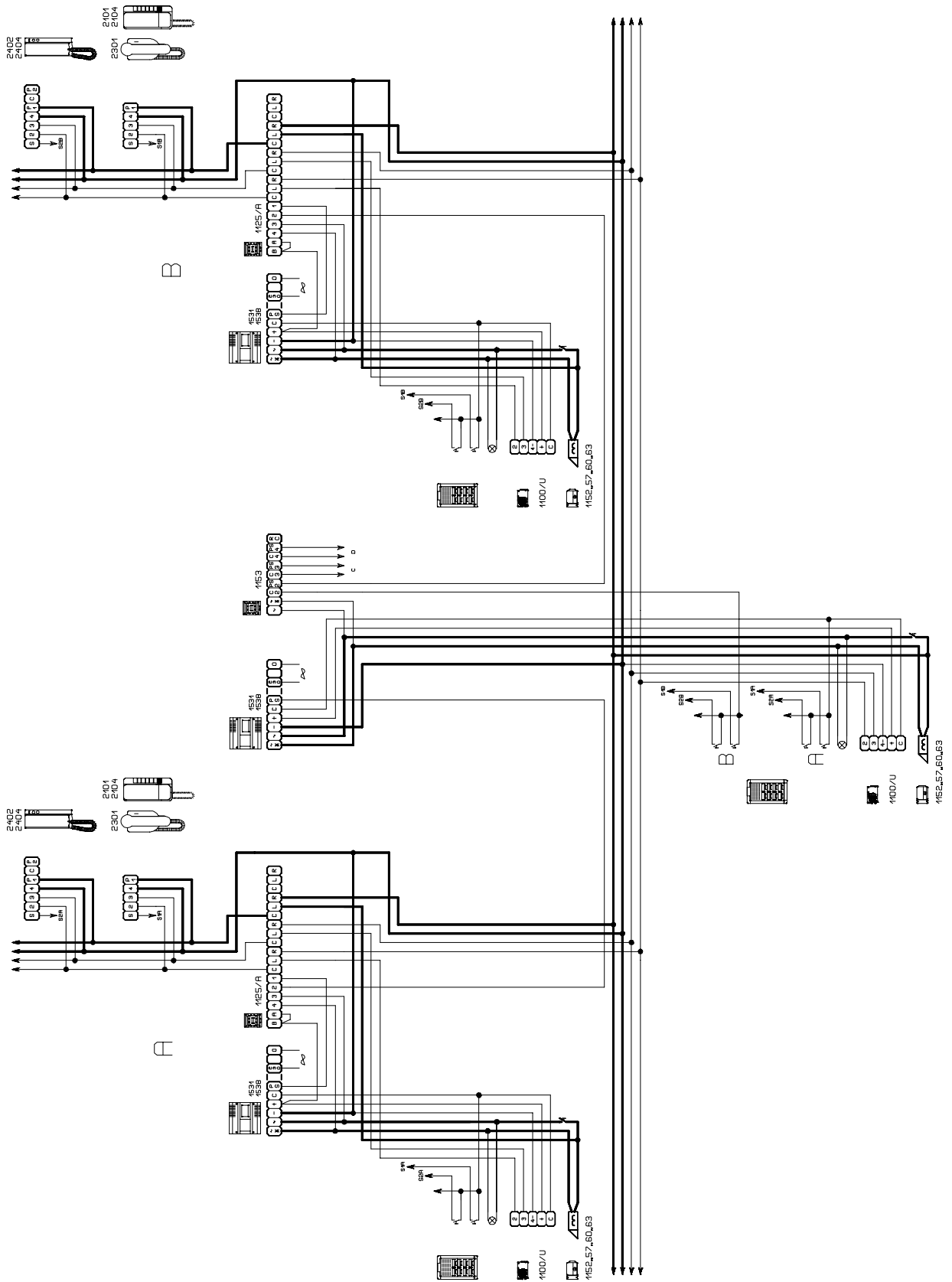

C5/13 Impianto intercomunicante con 9 citofoni Okay

CL5/13A Impianto intercomunicante con 8 citofoni Vox

Gli impianti consentono la chiamata e la conversazione reciproca fra tutti i citofoni.

Per chiamare premere il tasto di chiamata corrispondente; per rispondere, al suono della chiamata, sollevare il microtelefono e conversare.

I citofoni Okay art. 2402-04 hanno il gancio di conversazione sulla base, mentre i citofoni Okay art. 2405 e Vox dispongono di un tasto sul microtelefono da mantenere premuto durante la conversazione. La chiamata non avviene se il citofono è in conversazione.

Sezione dei conduttori:
vedi tabella a pag. 21.

Operazioni da eseguire nei citofoni:

- togliere i copriforo e inserire i pulsanti necessari per le chiamate; art. 1126/OK o art. 1126/N rispettivamente per citofoni Okay o Vox;
- unire con i ponticelli a corredo i morsetti C dei pulsanti di chiamata;
- tagliare il ponticello (contraddistinto dalla forbice) che unisce i morsetti 4 e C posto sul circuito della morsettiera di ogni citofono Okay per utilizzare i pulsanti P1 e P2 per le chiamate;
- levare il ponticello fra i morsetti 4 e C dei citofoni Vox.

Varianti: vedi a pag. 26-31 limitatamente a:

- C5/B ripetizione della chiamata ai citofoni;
- C5/C diminuzione volume di chiamata;
- C5/E segnalazioni varie;
- C5/H interruzione della chiamata del citofono.

Collaudo: vedi pag. 23.

Apparecchiature necessarie:

- n Citofoni Okay art. 2404 oppure Vox art. 2101
- n Pulsanti art. 1126/OK o 1126/N
- 1 Alimentatore art. 1533 (8 moduli DIN).

C5/13 Intercom phone system with 9 Okay telephones

C5/13A Intercom phone system with 8 Vox telephones

The system allows two-way calling and conversation between all telephones.

Call by pressing the corresponding call button, lift the telephone handset then keep the conversation button on it pressed down. To reply to a call, lift the telephone handset and keep the conversation button held down.

The telephones Okay art. 2402-04 are fitted with speech button on the base, while the telephone Okay art. 2405 is with speech button on the handset, which has to be pressed during the conversation.

Cross-section of the conductors:
see table on page 21.

Operations to be carried out on the telephones:

- insert the push-buttons art. 1126/OK (Okay) or art. 1126/N (Vox) required for the call, removing the button caps;
- join the C terminals of the push-buttons using the bridges provided
- in order to use the push-buttons P1 and P2 for the calls, cut the wire (indicated by the scissors) which connects the terminals 4 and C on the terminal circuit in the Okay telephone.
- for the Vox telephones remove the bridge between terminal 4 and C.

Variations: shown on page 26-31 are possible, but only as follows:

- C5/B call repetition to the telephones;
- C5/C call volume lowering;
- C5/E various signals;
- C5/H telephone call exclusion.

Testing: see page 23.

Equipment required:

- n Okay art. 2404 or Vox series telephones art. 2101
- n Push-buttons art. 1126/OK or art. 1126/N
- 1 Power supply art. 1533 (8 DIN modules).

C5/13 Installation intercommuniquante avec 9 combinés Okay

C5/13A Installation intercommuniquante avec 8 combinés Vox

L'installation permet l'appel et la conversation entre tous les combinés. Appeler en appuyant la touche d'appel correspondant.

Pour répondre, au son de l'appel, soulever le microtéléphone. Les combinés Okay art. 2402-04 ont la touche de conversation sur la base, tandis que les combinés Okay art. 2405 et Vox ont la touche de conversation sur le récepteur qui doit être maintenue appuyée pendant la conversation.

L'appel n'aboutit pas lorsque la touche de conversation est appuyée.

Section des conducteurs:
voir tableau pag. 21.

Opérations à exécuter dans les combinés:

- enlever les cache-trous existants et insérer les boutons nécessaires pour les appels; art. 1126/OK ou art. 1126/N pour combinés Okay ou Vox respectivement;
- unir avec des barrettes fournies les bornes C des boutons;
- couper le cavalier (contrassegné par les ciseaux) qui unit les bornes 4 et C situé sur les circuits du bornier de chaque combiné Okay pour utiliser les boutons P1 et P2 pour les appels.
- Pour les combinés Vox, enlever le cavalier entre les bornes 4 et C.

Variantes: voir aux pages 26-31 limitées à:

- C5/B répétition de l'appel aux combinés;
- C5/C diminution du volume de l'appel;
- C5/E signalisations diverses;
- C5/H interruption de l'appel du combiné.

Test: voir pag. 23.

Appareillages nécessaires:

- n Combinés série Okay art. 2404 ou Vox art. 2101
- n Boutons art. 1126/OK ou 1126/N
- 1 Alimentations art. 1533 (8 modules DIN).

C5/13

Impianto intercomunicante con 9 citofoni Okay
Intercom phone system with 9 Okay telephones
Installation intercommunicante avec 9 combinés Okay

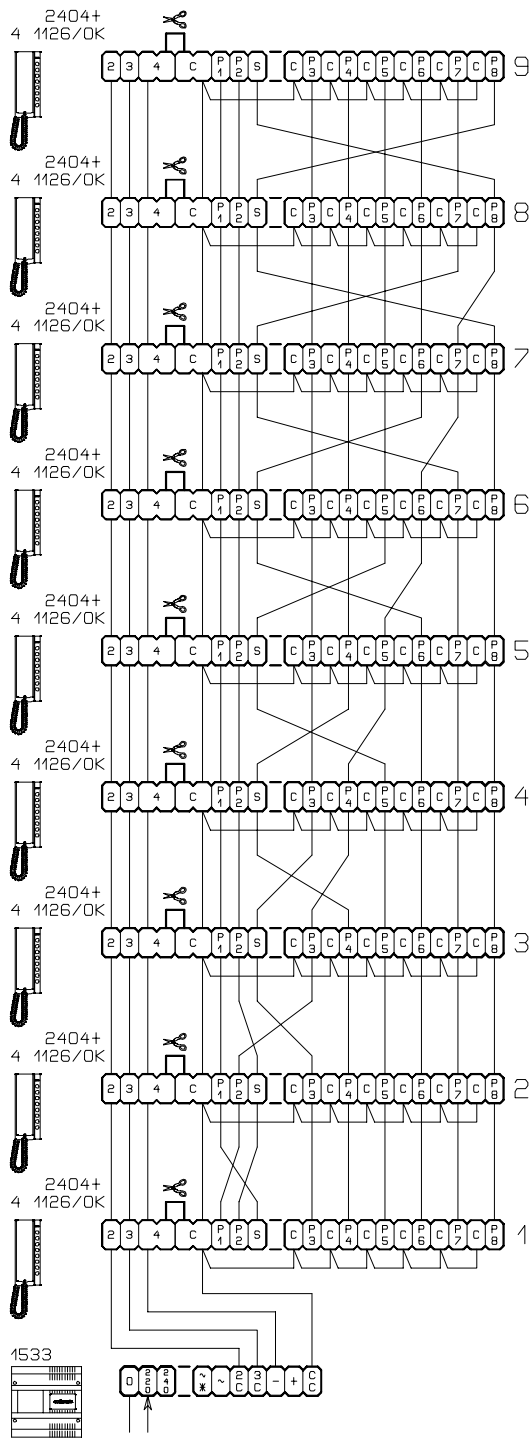

- Tagliare il ponticello che unisce i morsetti 4 e C posto sul circuito morsettiera di ogni citofono per poter utilizzare i pulsanti P1 e P2 per le chiamate.
- In order to be able to use push-buttons P1 and P2 for the calls, cut the wire connected between terminals 4 and C on the terminal board of each telephone.
- Couper la liaison qui unit les bornes 4 et C située sur le circuit du bornier de chaque combiné pour pouvoir utiliser les boutons P1 et P2 pour les appels.

C5/13A

Impianto intercomunicante con 8 citofoni Vox
Intercom phone system with 8 Vox telephones
Installation intercommunicante avec 8 combinés Vox

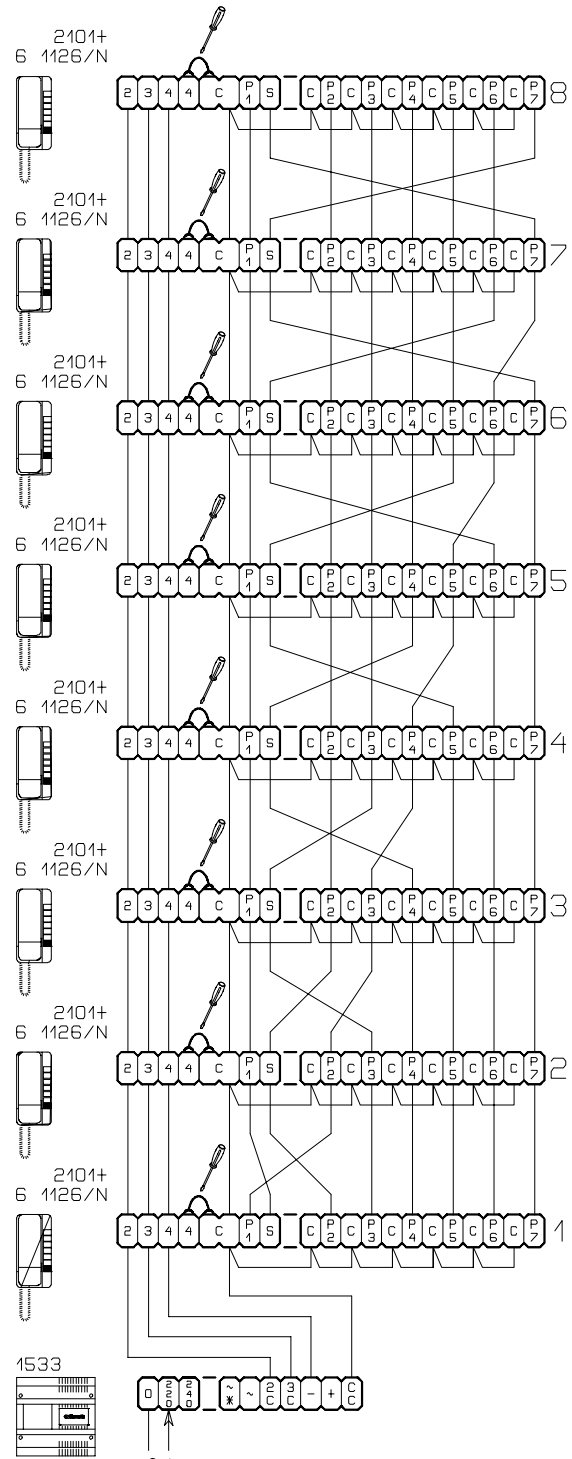

- Levare il ponticello che unisce i morsetti 4 e C di ogni citofono.
- Take away the wire connected between terminals 4 and C of each telephone.
- Enlever la liaison qui unit les bornes 4 et C de chaque combiné.

C5/14 Impianto di portiere con 4 citofoni intercomunicanti Okay o Vox

L'impianto consente la comunicazione con il posto esterno e l'intercomunicazione fra i citofoni. La conversazione avviene fra citofono e posto esterno se la chiamata è stata effettuata da quest'ultimo; avviene intercomunicante fra i citofoni, (escludendo il posto esterno), se la chiamata è stata effettuata da uno di questi. Le due chiamate elettroniche (posto esterno e intercomunicante) sono di diversa tonalità. Il posto esterno può essere dotato di uno o più pulsanti di chiamata secondo l'esigenza. La chiamata può avvenire per un massimo di 4 citofoni in parallelo.

Sezione dei conduttori:
vedi tabella a pag. 21.

Operazioni da eseguire nei citofoni:

- togliere i copriforo e inserire i pulsanti necessari per le chiamate; art. 1126/OK o art. 1126/N rispettivamente per citofoni Okay o Vox;
- unire con ponticelli i morsetti C dei pulsanti aggiunti;
- inserire la scheda elettronica art. 1196/OK (Okay) o art. 1196/V (Vox) ai soli citofoni abilitati a ricevere la chiamata dal posto esterno.

I pulsanti P1 e P2 a corredo del citofono Okay prelevano tensione dal morsetto 4. Il P1 serve per l'apertura; il P2 a disposizione per altri servizi e non può essere utilizzato per la chiamata intercomunicante.

Varianti: vedi a pag. 26-31 limitatamente a:
C5/E - C5/F - C5/H - C5/M - C5/N.

Collaudo: vedi pag. 24.

Apparecchiature necessarie:

- n Citofoni Okay art. 2404 oppure Vox art. 2101
- n Pulsanti art. 1126/OK-1126/N
- n Schede art. 1196/OK-1196/V
- 1 Alimentatore art. 1533/P (8 moduli DIN)
- 1 Portiere audio art. 1100/U
- 1 Pulsantiera Logicom o Unicom (vedi a pag. 3-13) oppure Pulsantiera monoplastra con portiere art. 1102
- 1 Elettroserratura a scelta fra gli artt. 1152-57-60-63.

C5/14 Door entry system with 4 Okay or Vox intercom phones

The system allows connection with the external unit and intercommunication between the telephones. Intercom conversation takes place if the call is made from a telephone and with the external unit if the call comes from the latter. The two calls are both electronic but have a different tone. The external unit can be fitted with one or more call push buttons according to the requirement. This system is only possible with a maximum of 4 intercom phones.

Cross-section of the conductors:
see table on page 21.

Operations to be carried out on the telephones:

- insert the push-buttons art. 1126/OK (Okay) or art. 1126/N (Vox) required for the call, removing the button caps;
- join terminals C of the push-buttons added for the calls using the bridges provided;
- insert the electronic card art. 1196/OK (Okay) or 1196/V (Vox) only into the telephones capable of receiving the call from the external unit.

The push-buttons P1 and P2 provided with the Okay telephone receive current from the terminal 4. P1 is for door opening, P2 is free for other services and cannot be used for the intercom call.

Variations: shown on page 26-31 are possible, but only as follow:
C5/E - C5/F - C5/H - C5/M - C5/N.

Testing: see page 24.

Equipment required:

- n Okay art. 2404 or Vox art. 2101 serie telephones
- n Push-buttons art. 1126/OK-1126/N
- n Cards art. 1196/OK-1196/V
- 1 Power supply art. 1533/P (8 DIN modules)
- 1 Speaker unit art. 1100/U
- 1 Logicom or Unicom entrance panel (see pages 3-13) or Single-plate entrance panel with speaker unit art. 1102
- 1 Electric lock to be chosen from art. 1152-57-60-63.

C5/14 Installation parlophonique avec 4 combinés intercomunicants Okay ou Vox

L'installation permet la communication avec le poste extérieur et l'intercommunication entre les combinés. Grâce au commutateur inséré dans l'alimentation art. 1533/P, la conversation est intercomunicante si l'appel provient d'un combiné, avec le poste extérieur si l'appel provient de ce dernier. Les deux appels sont tous les deux électroniques mais de tonalité différente. Le poste extérieur peut être doté d'un ou plus boutons d'appel selon les nécessités. L'appel peut avoir lieu pour un maximum de 4 combinés en parallèle.

Section des conducteurs:
voir tableau pag. 21.

Opérations à exécuter dans les combinés:

- enlever les cache-trous existants et insérer les boutons nécessaires pour les appels; art. 1126/OK ou 1126/N pour les combinés Okay ou Vox respectivement;
- unir avec des barrettes fournies les bornes C des boutons ajoutés pour les appels;
- insérer la carte électronique art. 1196/OK (Okay) ou 1196/V (Vox) uniquement aux combinés habilités à recevoir l'appel du poste extérieur.

Les boutons P1 et P2 du combinés Okay reçoivent tension de la borne 4. Le P1 sert pour l'ouvre-porte, le P2 pour autres services et ne peut pas être utilisé pour l'appel intercomunicant.

Variantes: voir aux pages 26-31 limitées à:
C5/E - C5/F - C5/H - C5/M - C5/N.

Test : voir pag. 24.

Appareillages nécessaires:

- n Combinés série Okay art. 2404 ou Vox art. 2101
- n Boutons art. 1126/OK - 1126/N
- n Cartes art. 1196/OK - 1196/V
- 1 Alimentation art. 1533/P (8 modules DIN)
- 1 HP/Micro art. 1100/U
- 1 Plaque de rue Logicom ou Unicom (voir pag. 3-13) ou Plaque de rue standard avec HP/Micro art. 1102
- 1 gâche électrique au choix parmi les art. 1152-57-60-63.

C5/14

Impianto di portiere con 4 citofoni intercomunicanti Okay o Vox
 Door entry system with 4 Okay or Vox intercom phones
 Installation parlophonique avec 4 combinés intercommunicants Okay ou Vox

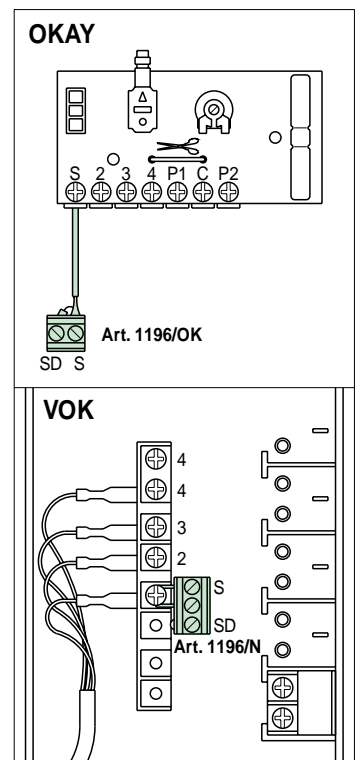
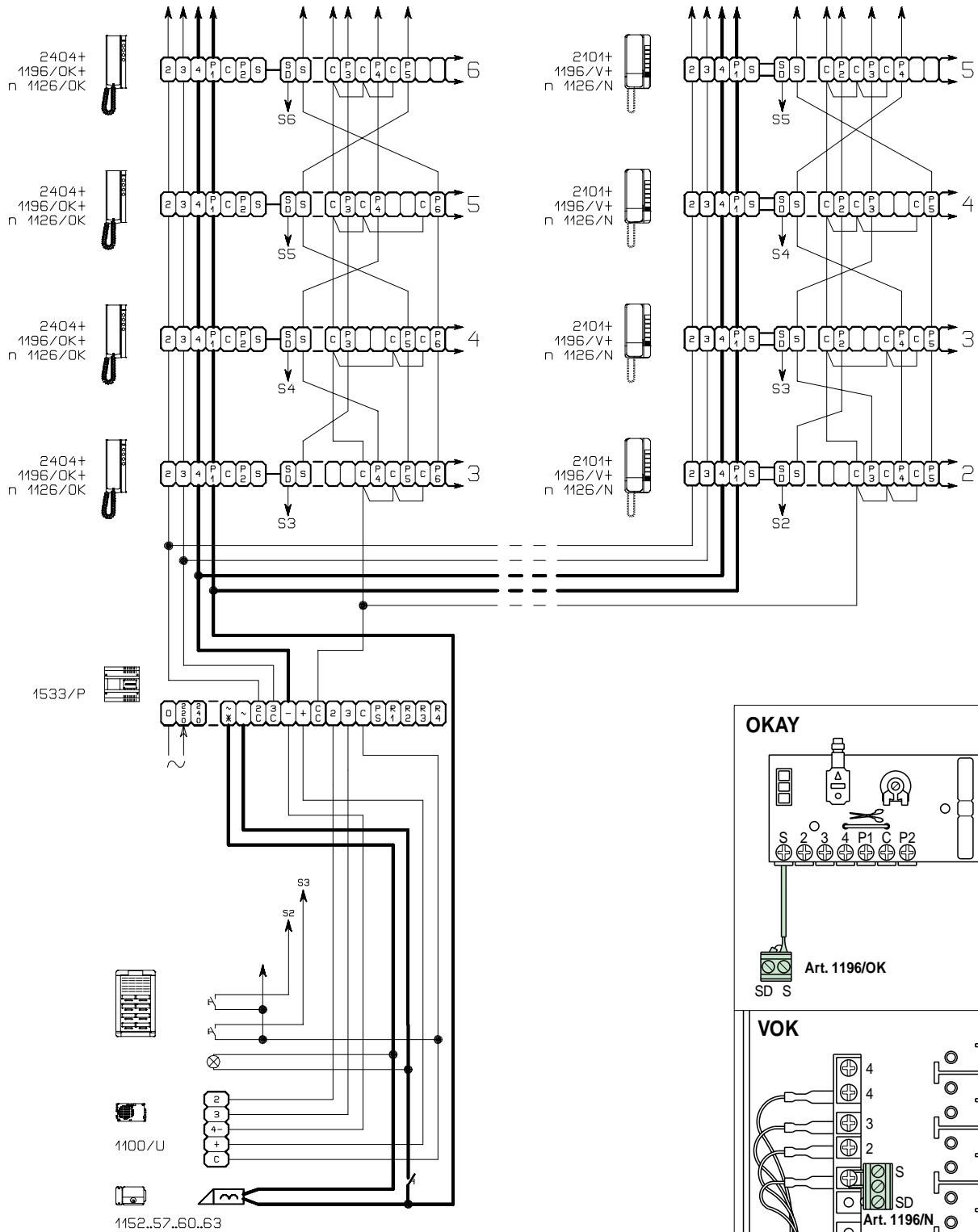

C5/15 Impianto di portiere con 2 posti esterni e citofoni intercomunicanti Okay o Vox

L'impianto consente la comunicazione con i 2 posti esterni e l'intercomunicazione fra i citofoni. La conversazione avviene fra citofono e posto esterno se la chiamata è stata effettuata da quest'ultimo; avviene intercomunicante fra i citofoni, (escludendo il posto esterno), se la chiamata è stata effettuata da uno di questi. Le due chiamate elettroniche (posto esterno e intercomunicante) sono di diversa tonalità. Il posto esterno può essere dotato di uno o più pulsanti di chiamata secondo l'esigenza. La chiamata può avvenire per un massimo di 4 citofoni in parallelo.

Sezione dei conduttori:
vedi tabella a pag. 21.

Operazioni da eseguire nei citofoni:

- togliere i copriforo e inserire i pulsanti necessari per le chiamate; art. 1126/OK o art. 1126/N rispettivamente per citofoni Okay o Vox;
- unire con ponticelli i morsetti C dei pulsanti aggiunti;
- inserire la scheda elettronica art. 1196/OK (Okay) o art. 1196/V (Vox) ai soli citofoni abilitati a ricevere la chiamata dal posto esterno.

I pulsanti P1 e P2 a corredo del citofono Okay prelevano tensione dal morsetto 4. Il P1 serve per l'apertura; il P2 a disposizione per altri servizi e non può essere utilizzato per la chiamata intercomunicante.

Varianti: vedi a pag. 26÷31 limitatamente a:
C5/E - C5/F - C5/H - C5/M - C5/N.

Collaudo: vedi pag. 24.

Apparecchiature necessarie:

- n Citofoni Okay art. 2404 oppure Vox art. 2101
- n Pulsanti art. 1126/OK-1126/N
- n Schede art. 1196/OK-1196/V
- 1 Alimentatore art. 1533/P (8 moduli DIN)
- 1 Scambio art. 1125/A (4 moduli DIN)
- 1 Generatore di chiamata art. 1153 (4 moduli DIN)
- 2 Portieri audio art. 1100/U
- 2 Pulsantiere Logicom o Unicom (vedi a pag. 3÷13) oppure Pulsantiere monoplastra con portiere art. 1102 (vedi a pag. 9)
- 2 Elettroserrature a scelta fra gli artt. 1152-57-60-63.

C5/15 Door entry system with 2 external units and Okay or Vox intercom phones

The system allows connection with 2 external units and intercommunication between the telephones. The intercom takes place if the call is made from a telephone, and with the external units if the call is made from the latter. The intercom call has a different tone from the call from the external units. The entrance panel can be fitted with one or more call push-buttons according to the different needs. This system is possible only with a maximum of 4 intercom phones.

Cross-section of the conductors:
see table on page 21.

Operations to be carried out on the door phones:

- insert the push-buttons art. 1126/OK or 1126/N required for the call, removing the button caps.
- join terminals C of the push-button added for the calls using wire bridges;
- insert the electronic card art. 1196/OK (Okay) or 1196/V (Vox) only into the telephones capable of receiving the call from the external unit.

The push-buttons P1 and P2 of the Okay telephone receive current from the terminal 4. P1 is for door opening, P2 is free for other services and cannot be used for the intercom call.

Variations: shown on page 26÷31 are possible, but only as follow:
C5/E - C5/F - C5/H - C5/M - C5/N.

Testing: see page 24.

Equipment required:

- n Okay art. 2404 or Vox art. 2101 series telephones
- n Push-buttons art. 1126/OK-1126/N
- n Cards art. 1196
- 1 Power supply art. 1533/P (8 DIN modules)
- 1 Switching unit art. 1125/A (4 DIN modules)
- 1 Call generator art. 1153 (4 DIN modules)
- 2 Speaker units art. 1100/U
- 2 Logicom or Unicom entrance panels (see pages 3÷13) or Single-plate entrance panel with speaker unit art. 1102 (see page 9)
- 2 Electric locks to be chosen from art. 1152-57-60-63.

CL5/15 Installation parlophonique avec 2 postes extérieurs et combinés Okay ou Vox intercommunicants

L'installation permet le branchement avec 2 postes extérieurs et l'intercommunication entre les combinés. Grâce au commutateur inséré dans l'alimentation art. 1533/P, la conversation est intercomunicante si l'appel provient d'un combiné, avec les postes extérieurs si l'appel provient de ces derniers. L'appel intercomunicant a une tonalité d'appel différente des postes extérieurs. Le poste extérieur peut être doté d'un ou plus boutons d'appel selon les nécessités. L'appel peut avoir lieu pour un maximum de 4 combinés en parallèle.

Section des conducteurs:
voir tableau pag. 21.

Opérations à exécuter dans les combinés:

- enlever les cache-trous existants et insérer les boutons nécessaires pour les appels; art. 1126/OK ou art. 1126/N pour les combinés Okay ou Vox respectivement;
- unir avec des barrettes fournies les bornes C des boutons ajoutés pour les appels;
- insérer la carte électronique art. 1196/OK (Okay) art. 1196/V (Vox) uniquement aux combinés habilités à recevoir l'appel du poste extérieur.

Les boutons P1 et P2 du combiné Okay reçoivent tension de la borne 4. Le P1 sert pour l'ouvre-porte, le P2 pour autres services et ne peut pas être utilisé pour l'appel intercomunicant.

Variantes: voir aux pages 26÷31 sont limitées à:
C5/E - C5/F - C5/H - C5/M - C5/N.

Test: voir pag. 24.

Appareils nécessaires:

- n Combinés série Okay art. 2404 ou Vox art. 2101
- n Boutons art. 1126/OK - 1126/N
- n Cartes art. 1196/OK - 1196/V
- 1 Alimentation art. 1533/P (8 modules DIN)
- 1 Commutateur art. 1125/A (4 modules DIN)
- 1 Générateur d'appel art. 1153 (4 modules DIN)
- 2 HP/Micro art. 1100/U
- 2 Plaques de rue Logicom ou Unicom (voir pag. 3÷13) ou Plaques de rue standard avec HP/Micro art. 1102 (voir pag. 9)
- 2 Gâche électrique au choix parmi les art. 1152-57-60-63.

C5/15

Impianto di portiere con 2 posti esterni e citofoni intercomunicanti Okay o Vox
 Door entry system with 2 external units and Okay or Vox intercom phones
 Installation parlophonique avec 2 postes extérieurs et combinés Okay ou Vox intercommunicants

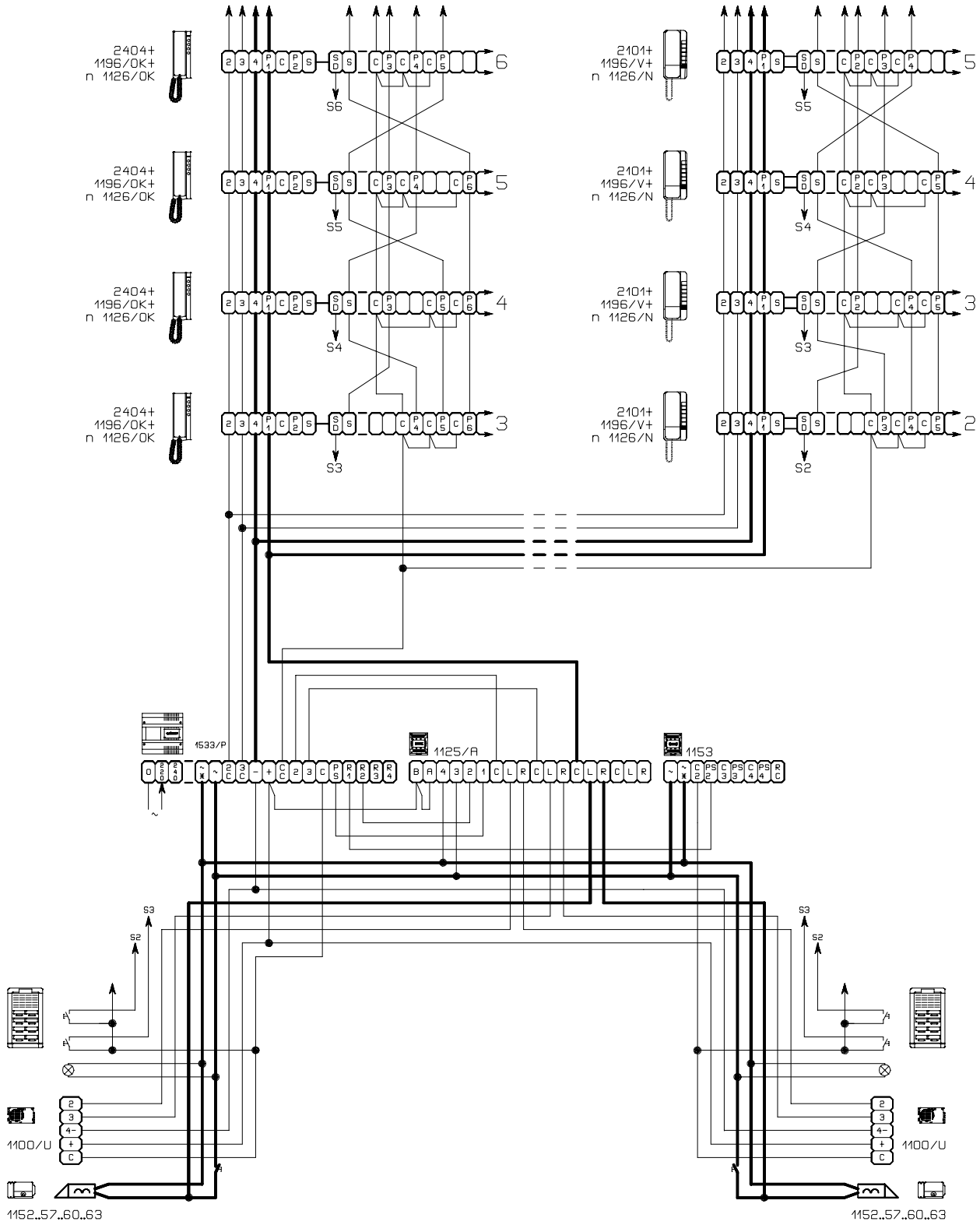

C5/16 Impianto di portiere con gruppi di citofoni normali o intercomunicanti

I citofoni del gruppo A sono collegati solo con il posto esterno, mentre i citofoni dei gruppi B e C oltre ad essere collegati con il posto esterno, sono intercomunicanti fra di loro nell'ambito dello stesso gruppo. Nei gruppi B e C la conversazione avviene fra citofono e posto esterno se la chiamata è stata effettuata da quest'ultimo; avviene intercomunicante fra i citofoni (escludendo il posto esterno), se la chiamata è stata effettuata da uno di questi. Le due chiamate elettroniche (posto esterno e intercomunicante) sono di diversa tonalità. La conversazione intercomunicante non è segreta nell'ambito del gruppo (o appartamento); lo è invece con gli altri gruppi e con il posto esterno.

Sezione dei conduttori:
vedi tabella a pag. 21.

Operazioni da eseguire nei citofoni intercomunicanti:

- togliere i copriforo e inserire i pulsanti necessari per le chiamate; art. 1126/OK;
- unire con ponticelli i morsetti C dei pulsanti aggiunti;
- inserire la scheda elettronica art. 1196/OK ai soli citofoni abilitati a ricevere la chiamata dal posto esterno.

I pulsanti P1 e P2 a corredo del citofono Okay prelevano tensione dal morsetto 4. Il P1 serve per l'apertura; il P2 a disposizione per altri servizi e non può essere utilizzato per la chiamata intercomunicante.

Varianti: vedi a pag. 26÷31 limitatamente a:
C5/E - C5/F - C5/H - C5/M - C5/N.

Collaudo: vedi pag. 24.

Apparecchiature necessarie:

- n Citofoni Okay art. 2404
- n Pulsanti art. 1126/OK
- n Schede art. 1196/OK
- n Alimentatori art. 1533/P uno per ogni gruppo di citofoni intercomunicanti (8 moduli DIN)
- 1 Alimentatore art. 1531 o 1532 (8 DIN) o art. 1538 (6 DIN)
- 1 Portiere audio art. 1100/U
- 1 Pulsantiera Logicom o Unicom (vedi a pag. 3÷13) oppure Pulsantiera monoplastra con portiere art. 1102 (vedi a pag. 9)
- 1 Elettroserratura a scelta fra gli artt. 1152-57-60-63.

C5/16 Door entry system with groups of normal or intercom telephones

The telephones of the group A are connected only with the entrance panel, while the telephones of the groups B and C, beside being connected with the entrance panel, are intercommunicating among them inside their group. In the groups B and C the conversation takes place between telephone and entrance panel if the call comes from this one; it is intercom between the telephones only if the call comes from one of these telephones. The two electronic calls (entrance panel and intercom) have different tones. The intercom conversation is not secret inside the group (or apartment); it is secret with the other group and with the entrance panel.

Corss-section of the conductors:
see table on page 21.

Operations to be carried out on the intercom phones:

- insert the push-buttons art. 1126/OK required for the call, removing the button caps;
- join terminals C of the push-buttons added, using wire bridges;
- insert the electronic card art. 1196/OK only into the telephones enabled of receiving the call from the external unit.

The push-buttons P1 and P2 of the Okay telephone receive current from the terminal 4. P1 is for door opening, P2 is free for other services and cannot be used for the intercom call.

Variations: shown on page 26÷31 are possible, but only as follow:
C5/E - C5/F - C5/H - C5/M - C5/N.

Testing: see page 24.

Equipment required:

- n Okay telephone art. 2404
- n Push-buttons art. 1126/OK
- n Cards art. 1196/OK
- n Power supplies art. 1533/P one for each group of intercom phones (8 DIN modules)
- 1 Power supply art. 1531 or 1532 (8 DIN) or art. 1538 (6 DIN)
- 1 Speaker unit art. 1100/U
- 1 Logicom or Unicom entrance panel (see pages 3÷13) or Single-plate entrance panel with speaker unit art. 1102 (see page 9)
- 1 Electric lock to be chosen from art. 1152-57-60-63.

C5/16 Installation parlophonique avec groupes de combinés normaux ou intercommunicants

Les combinés du groupe A sont liés seulement au poste extérieur, tandis que les combinés de groupe B et C, outre à être liés au poste extérieur, sont intercommunicants parmi eux à l'intérieur de leur groupe. Dans les groupe B et C la conversation a lieu entre le combiné et le poste extérieur si l'appel a été effectué de celui-ci; elle est intercommunicante parmi les combinés (en excluant le poste extérieur) si l'appel a été effectué par un de ceux-ci. Les deux appels électroniques (poste extérieur et intercommunicant) ont deux tonalités différentes. La conversation intercommunicante n'est pas secrète dans le groupe (ou appartement); elle est secrète avec les autres groupes et le poste extérieur.

Section des conducteurs:
voir tableau pag. 21.

Opérations à exécuter dans les combinés intercommunicants:

- enlever les cache-trous existants et insérer les boutons nécessaires pour les appels; art. 1126/OK;
- unir avec des barrettes fournies les bornes C des boutons ajoutés pour les appels;
- insérer la carte électronique art. 1196/OK uniquement aux combinés habilités à recevoir l'appel du poste extérieur.

Les boutons P1 et P2 du combiné Okay reçoivent tension de la borne 4. Le P1 sert pour l'ouvre-porte, le P2 pour autres services et ne peut pas être utilisés pour l'appel intercommunicant.

Variantes: voir aux pages 26÷31 sont limitées à:
C5/E - C5/F - C5/H - C5/M - C5/N.

Test: voir pag. 24.

Appareils nécessaires:

- n Combinés Okay art. 2404
- n Boutons art. 1126/OK
- n Cartes art. 1196/OK
- n Alimentation art. 1533/P, une pour chaque groupe de combinés intercommunicants (8 modules DIN)
- 1 Alimentation art. 1531 ou 1532 (8 modules DIN) ou 1538 (6 DIN)
- 1 HP/Micro art. 1100/U
- 1 Plaque de rue Logicom ou Unicom (voir pag. 3÷13) ou Plaque de rue standard avec HP/Micro art. 1102 (voir pag. 9)
- 1 Gâche électrique au choix parmi les art. 1152-57-60-63.

C5/16

Impianto di portiere con gruppi di citofoni normali o intercomunicanti
 Door entry system with groups of normal or intercom telephones
 Installation parlophonique avec groupes de combinés normaux ou intercomunicants

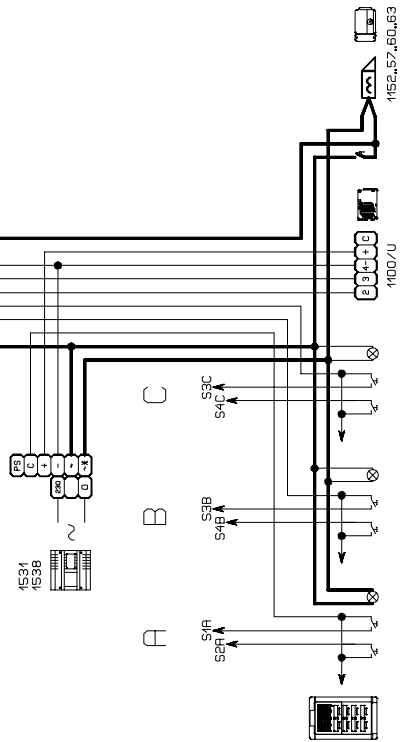
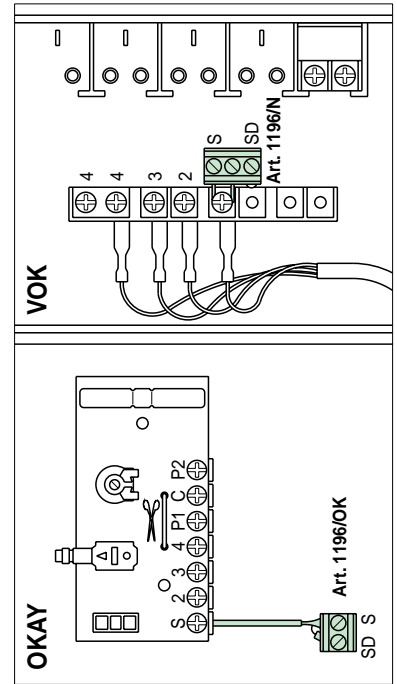
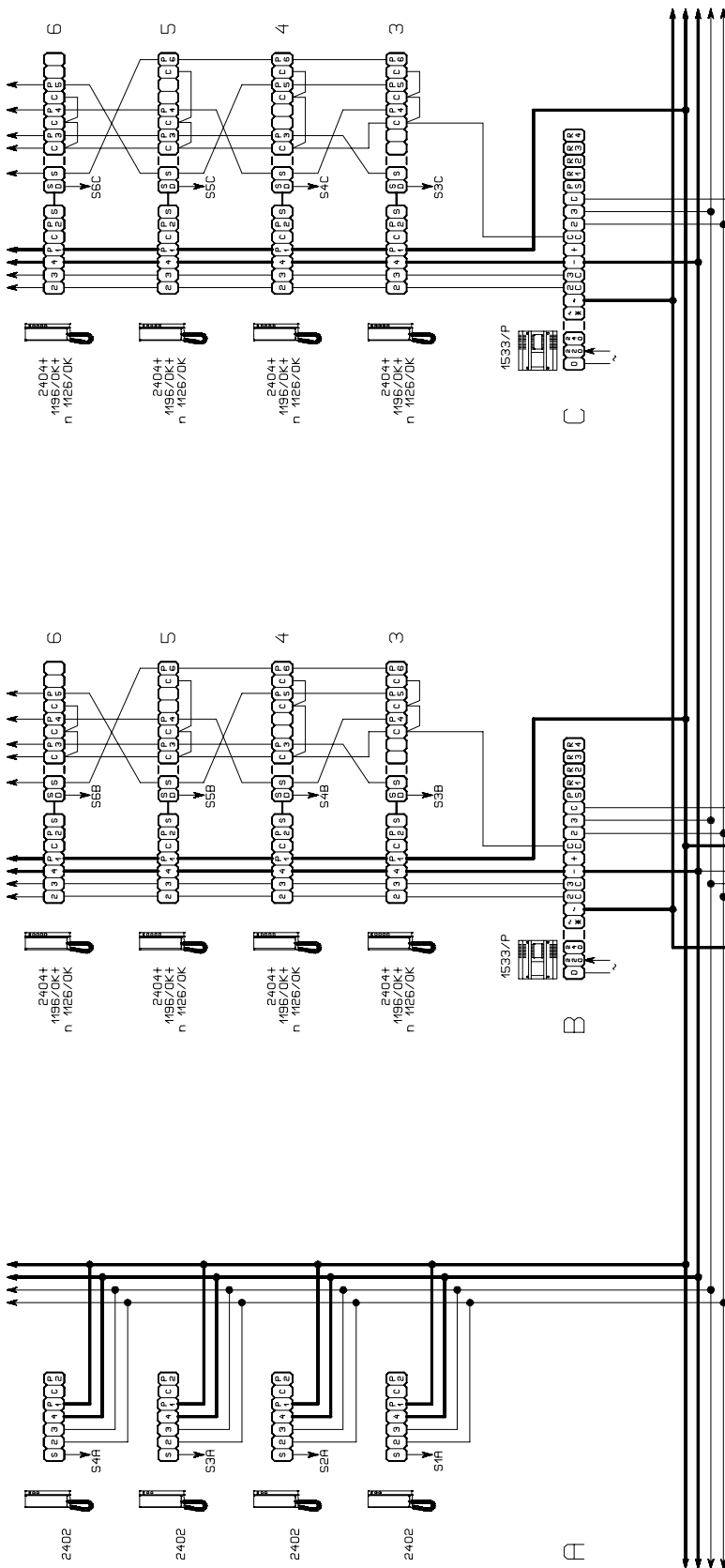

C5/17 Impianto di portiere con 2 posti esterni ed elettroserrature abbinata

L'impianto ha le stesse funzioni di quello base. La conversazione avviene con l'ingresso dal quale è stata effettuata la chiamata.

Elettroserrature

Se la chiamata proviene dalla porta principale, il pulsante del citofono apre contemporaneamente la serratura della porta principale e quella secondaria. Se la chiamata proviene dalla porta secondaria, il pulsante del citofono apre solo la serratura di questa porta.

Sezione dei conduttori:

vedi tabella a pag. 21.

Varianti: sono possibili tutte le varianti esposte a pag. 26÷31.

Collaudo: vedi pag. 24.

Apparecchiature necessarie:

- n Citofoni Okay art. 2402 o Vox art. 2101 o Ciao art. 2301
- 1 Alimentatore art. 1531 o 1532 (8 DIN) o art. 1538 (6 DIN).
- 1 Generatore di chiamata art. 1153 (4 moduli DIN)
- 1 Scambio art. 1125/A (4 moduli DIN)
- 1 Relè art. 1136/A (4 moduli DIN)
- 2 Portieri audio art. 1100/U
- 2 Pulsantieri Logicom o Unicom (vedi a pag. 3÷13) oppure Pulsantieri monoplastra con portiere art. 1102 (vedi a pag. 9)
- 2 Elettroserrature a scelta fra gli artt. 1152-57-60-63.

N.B. Se i posti esterni utilizzano più di 4 lampade di illuminazione portanomi, aggiungere un trasformatore art. 1112 (5 moduli DIN) e due conduttori all'impianto per l'alimentazione delle ulteriori lampade. Vedi variante C5/A a pag. 26.

C5/17 Door entry system with 2 entrance panels and combined with electric locks

The installation has the same functions of the basic one. The conversation takes place with the entrance from which the call.

Electric locks

If the call is effected from the main door the door phone push-button opens the locks of the main door and of the secondary one at the same time. If the call comes from the secondary door, the door phone push-button opens only the lock belonging to this door.

Cross-section of the conductors:

see table on page 21.

All the variations shown on pages 26÷31 are possible.

Testing: see page 24.

Equipment required:

- n Okay art. 2402 or Vox art. 2101 or Ciao art. 2301 series telephones
- 1 Power supply art. 1531 or 1532 (8 DIN) or art. 1538 (6 DIN)
- 1 Call generator art. 1153 (4 DIN modules)
- 1 Switching unit art. 1125/A (4 DIN modules)
- 1 Relay art. 1136/A (4 DIN modules)
- 2 Speaker units art. 1100/U
- 2 Logicom or Unicom entrance panels (see pages 3÷13) or Single-plate entrance panels with speaker unit art. 1102 (see page 9)
- 2 Electric locks to be chosen from art. 1152-57-60-63.

N.B. If the external units uses more than 4 light bulbs for nameplate, add a transformer art. 1112 (5 DIN modules) and two conductors to the system to supply other lights. See variant C5/A on page 26.

C5/17 Installation parlophonique avec 2 postes extérieurs et gâches accouplées

L'installation a les même fonction que celle de base. La conversation a lieu avec le porte d'où l'appel provient.

Gâche électroniques

Si l'appel provient de la porte principale, le bouton du combiné ouvre, la gâche de la porte principale et celle de la porte secondaire, le bouton di combiné ouvre seulement la gâche de cette porte.

Section des conducteurs:

voir tableau à pag. 21.

Variantes: toutes les variantes exposées aux pag. 26÷31 sont possibles.

Test: voir pag. 24.

Appareils nécessaires:

- n Combinés Okay art. 2402 ou Vox art. 2101 ou Ciao art. 2301
- 1 Alimentation art. 1531 ou 1532 (8 DIN) ou art. 1538 (6 DIN)
- 1 Générateur d'appel art. 1153 (4 modules DIN)
- 1 Commutateur art. 1125/A (4 modules DIN)
- 1 Relais art. 1136/A (4 modules DIN)
- 2 HP/Micro art. 1100/U
- 2 Plaques de rue Logicom ou Unicom (voir pag. 3÷13) ou Plaques de rue standard avec HP/Micro art. 1102 (voir pag. 9)
- 2 Gâche électriques au choix parmi les art. 1152-57-60-63.

N.B. Si le poste extérieur utilise plus de 4 lampes d'illumination portenom, ajouter le transformateur art. 1112 (5 modules DIN) et deux conducteurs à l'installation pour l'alimentation des lampes supplémentaires. Voir variante C5/A à la page 26.

C5/17

Impianto di portiere con 2 posti esterni ed elettro serrature abbinate
 Door entry system with 2 entrance panels and combined with electric locks
 Installation parlophonique avec 2 postes extérieurs et gâches accouplées.

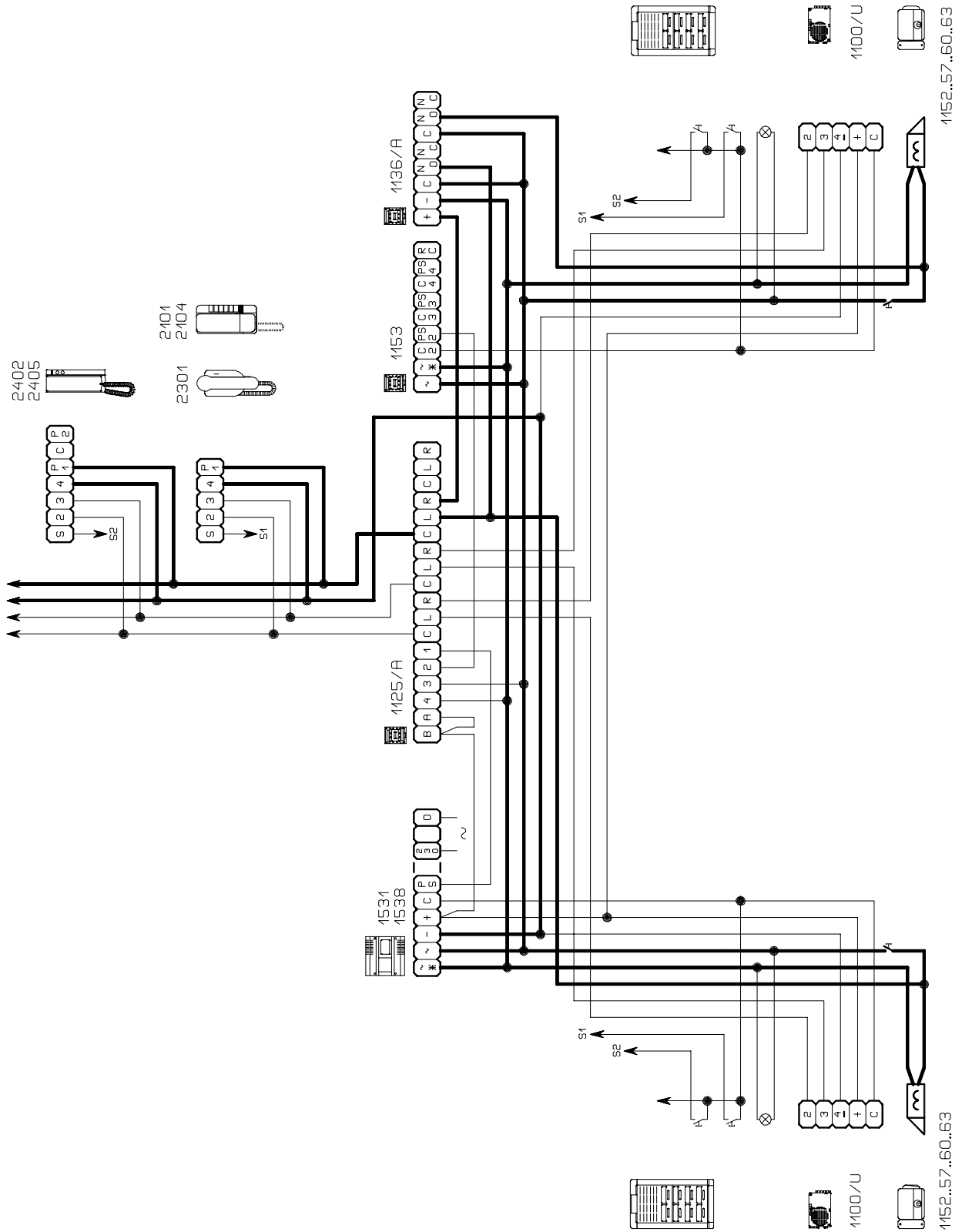



Note

Notes

Notes

Lined writing area with horizontal green lines.



24020 ROVETTA-S.LORENZO (BERGAMO) ITALY - TEL. 0346/72180 - FAX 0346/71436
INTERNET <http://www.ismes.it/comelit>