

Productinformatieblad

Specificaties



Altivar ATS480 Softstarter, 210 A, 208...690V AC, stuurspanning 110...230V AC

ATS480C21Y

EAN Code: 3606481089106

Prijs: 2.904,00 EUR

Hoofd

range of product	Altivar Soft starter ATS480
product of component type	Soft starter
bestemming product	Asynchrone motoren
productspecifieke toepassing	Processen en infrastructuur
device short name	ATS480
aantal fasen in netwerk	3 fasen
utilisation category	AC-3A AC-53A
Voedingsspanning gebruiken	208...690 V - 15...10 %
voedingsfrequentie	50...60 Hz - 20...20 %
le toegekende bedrijfstrom	Normale werking: 210,0 A (bij <40 °C)
nominale stroom in zwaar gebruik	170,0 A om 40 °C voor heavy duty
Koppelregeling	True
IP-beschermingsgraad	IP00
motorvermogen kW	55,0 kW om 230 V op de voedingslijn van de motor normale werking 45,0 kW om 230 V op de voedingslijn van de motor heavy duty 110,0 kW om 400 V op de voedingslijn van de motor normale werking 90,0 kW om 400 V op de voedingslijn van de motor heavy duty 110,0 kW om 440 V op de voedingslijn van de motor normale werking 90,0 kW om 440 V op de voedingslijn van de motor heavy duty 132,0 kW om 500 V op de voedingslijn van de motor normale werking 110,0 kW om 500 V op de voedingslijn van de motor heavy duty 132,0 kW om 525 V op de voedingslijn van de motor normale werking 110,0 kW om 525 V op de voedingslijn van de motor heavy duty 160,0 kW om 660 V op de voedingslijn van de motor normale werking 132,0 kW om 660 V op de voedingslijn van de motor heavy duty 200,0 kW om 690 V op de voedingslijn van de motor normale werking 160,0 kW om 690 V op de voedingslijn van de motor heavy duty 110,0 kW om 230 V op de delta-terminals van de motor normale werking 90,0 kW om 230 V op de delta-terminals van de motor heavy duty 160,0 kW om 400 V op de delta-terminals van de motor normale werking 132,0 kW om 400 V op de delta-terminals van de motor heavy duty
motorvermogen pk	60,0 hp om 208 V normale werking 50,0 hp om 208 V heavy duty 75,0 hp om 230 V normale werking 60,0 hp om 230 V heavy duty 150,0 hp om 460 V normale werking 125,0 hp om 460 V heavy duty 200,0 hp om 575 V normale werking 150,0 hp om 575 V heavy duty

De weergegeven prijs is de adviesprijs in euro excl. BTW. Deze kan onderhevig zijn aan korting. Neem contact op met uw lokale distributeur of detailhandel voor de daadwerkelijke prijs

optiekaart	Communicatiemodule voor Profibus DP V1 Communicatiemodule voor Modbus TCP/EtherNet/IP Communicatiemodule voor CANopen doorlussen Communicatiemodule voor CANopen SUB-D Communicatiemodule voor CANopen open stijl Communicatiemodule voor Profinet
-------------------	---

Complementair

aansluiting apparaat	Op de voedingslijn van de motor Op de delta-terminals van de motor
[Us] spanning stuurkring	110...230 V AC 50/60 Hz - 15...10 %
schijnbaar vermogen	0,106 kVA
Geïntegreerde beveiliging tegen motoroverbelasting	True
thermische beschermingsklasse motor	Klasse 10E
type bescherming	Fase-uitval: lijn Geïntegreerde thermische beveiliging: motor Thermische beveiliging: starter Stroomoverbelasting: motor Onderbelasting: motor Te lange starttijd, vergrendelde rotor: motor Faseverlies motor: motor Lijnvoeding faseverlies: lijn Lijnvoeding faseverlies: motor Thermische beveiliging: motor
stroombegrenzing %In (5 x Ie maximum)	150...700 %
[In] Rated current pwr loss specifctn	210,0 A
Aantal door stroommodule gevulde sleuven	25,0 W
Vermogensverlies per pool afhankelijk van stroom	560,0 W
standards	IEC 60947-4-2 UL 60947-4-2 IEC 60664-1
product certifications	CE cULus CCC UKCA RCM EAC DNV ABS BV CCS
markering	CE CCC UKCA EAC RCM CULus
spanning stuurkring	24 V DC
aantal digitale ingangen	4
discreet inputtype	(stop) logische inputs, 3500 Ohm (UITVOEREN) logische inputs, 3500 Ohm (DI3) programmeerbaar als logische ingang, 3500 Ohm (DI4) programmeerbaar als logische ingang, 3500 Ohm
inputcompatibiliteit	Stop: discrete input niveau 1 PLC In overeenstemming met IEC 61131-2 UITVOEREN: discrete input niveau 1 PLC In overeenstemming met IEC 61131-2 DI3: discrete input niveau 1 PLC In overeenstemming met IEC 61131-2 DI4: discrete input niveau 1 PLC In overeenstemming met IEC 61131-2
discrete inputlogica	Programmeerbare digitale ingang bij Status 0: < 5 V

relaisuitgang nummer	3
relaisuitgang type	Relaisoutputs R1A 1 NO Relaisoutputs R1B 1 NO Relaisoutputs RIC NO/NC programmeerbaar
minimale schakelstroom	100 mA om 12 V DC voor relais outputs
maximale schakelstroom	Relaisoutputs 2 A om 250 V AC Relaisoutputs 2 A om 30 V DC Relaisoutputs
aantal digitale uitgangen	2
discreet uitgangstype	(DQ1) programmeerbare digitale uitgang <= 30 V (DQ2) programmeerbare digitale uitgang <= 30 V
Uitgangscompatibiliteit	Open collector niveau 1 PLC In overeenstemming met IEC 65A-68
aantal analoge ingangen	1
analoog inputtype	AI1/PTC PTC/Pt 100 temperatuursonde PTC2 PTC/Pt 100 temperatuursonde PTC3 PTC/Pt 100 temperatuursonde
aantal analoge uitgangen	1
analoog outputtype	Huidige output AQ1: 0...20 mA of 0...10 V, impedantie <500 Ohm
protocol communicatiepoort	Seriële modbus
type connector	1 RJ45
datacommunicatieverbinding	Serieel
fysieke interface	2-draads RS485
transmissiesnelheid	1200...256000 bit/s
transmissieframe	RTU
dataformaat	8 bits, configureerbaar oneven, even of geen pariteit
type polarisatie	Geen impedantie voor seriële modbus
aantal adressen	0...227 voor seriële modbus
toegangsmethode	Slave seriële modbus
beschikbarefunctie	Externe bypassregeling Voorverwarming Rook-extractie Cascade met meerdere motoren Tweede motorset Gebruikersbeheer Havens en services verharding Registratie veiligheidsgebeurtenissen Cyberveilige firmware-update Enkele richting
Beschikbaar display	True
werkingspositie	Vertikaal +/- 10 graden
hoogte	380,0 mm
breedte	320,0 mm
diepte	277,0 mm
gewicht product	18,2 kg

Omgeving

elektromagnetische compatibiliteit	Geleide en uitgestraalde emissies niveau A In overeenstemming met IEC 60947-4-2 Geleide en uitgestraalde emissies met bypass niveau B In overeenstemming met IEC 60947-4-2 Gedempte oscillerende golven level 3 In overeenstemming met IEC 61000-4-12 Elektrostatische ontlading level 3 In overeenstemming met IEC 61000-4-11 Immunititeit voor elektrische transiënten level 4 In overeenstemming met IEC 61000-4-4 Immunititeit voor gestraalde radio-elektrische interferentie level 3 In overeenstemming met IEC 61000-4-3 Spanning/stroomimpuls level 3 In overeenstemming met IEC 61000-4-5
pollution degree	Niveau 3
[Uimp] rated impulse withstand voltage	6 kV
[Ui] rated insulation voltage	690 V
Omgevingsklasse (tijdens werking)	Klasse 3C3 volgens IEC 60721-3-3 Klasse 3S2 volgens IEC 60721-3-3
relatieve vochtigheid	0...95 % zonder condensatie of waterdruppels In overeenstemming met IEC 60068-2-3
omgevingsluchttemperatuur voor werking	40...60 °C (met stroomverlies van 2% per °C) -15...40 °C (zonderverlies)
ambient air temperature for storage	-25...70 °C
bedrijfshoogte	<= 1000 m zonderverlies > 1000...4000 m met stroomdeclassering 1 % per 100 m
Maximale vervorming onder trillende belasting (tijdens werking)	1,5 mm bij 2...13 Hz
Maximale vervorming onder trillende belasting (tijdens opslag)	1,75 mm bij 2...9 Hz
Maximale doorbuiging onder trillende belasting (tijdens transport)	1,75 mm bij 2...9 Hz
Maximale versnelling onder trillingsspanning (tijdens werking)	10 m/s ² bij 13...200 Hz
Maximale versnelling onder trillende belasting (tijdens opslag)	15 m/s ² bij 200...500 Hz 10 m/s ² bij 9...200 Hz
Maximale versnelling onder trillende belasting (tijdens transport)	15 m/s ² bij 200...500 Hz 10 m/s ² bij 9...200 Hz
Maximale versnelling bij schok (tijdens bedrijf)	150 m/s ² bij 11 ms
Maximale versnelling onder schokbelasting (tijdens opslag)	100 m/s ² bij 11 ms
Maximale versnelling onder schokbelasting (tijdens transport)	100 m/s ² bij 11 ms

Verpakkingseenheid

Eenheidstype van verpakking 1	PCE
Aantal eenheden in verpakking 1	1
verpakking 1 hoogte	50,000 cm
verpakking 1 breedte	40,000 cm
verpakking 1 lengte	60,100 cm
verpakking_1_gewicht	26,500 kg

contractuele waarborg

Garantie (in maanden)	18
------------------------------	----

Schneider Electric wil tegen 2050 de Net Zero-status hebben bereikt via partnerschappen in de toeleveringsketen, materialen met een lagere impact en circulariteit via onze doorlopende campagne "Use Better, Use Longer, Use Again" om de levensduur van producten en de recycleerbaarheid te verlengen.

[Uitleg van Environmental Data >](#)

[Hoe evalueren we de duurzaamheid van producten? >](#)

Milieuoetafdruk

Totale levenscyclus ecologische voetafdruk	15 025 kg CO2 eq.
Koolstofvoetafdruk van de fabricagefase [A1–A3]	815 kg CO2 eq.
Koolstofvoetafdruk van de distributiefase [A4]	3 kg CO2 eq.
Koolstofvoetafdruk van de installatiefase [A5]	5 kg CO2 eq.
Koolstofvoetafdruk van de gebruiksfase [B2, B3, B4, B6]	14 198 kg CO2 eq.
Koolstofvoetafdruk van de einde-levensfase [C1–C4]	3 kg CO2 eq.
Milieu Profiel	Milieuprofiel van het product

Use Better

Materialen en verpakking

Pakket met gerecycleerd karton	Ja
Verpakkingen zonder kunststof	Nee
SCIP-nummer	D66ceea4-b4bd-43a8-ad98-b5f042f3961e
RoHS-richtlijn van de EU	Conform door vrijstelling
REACH-verordening	Referentie bevat zorgwekkende stoffen (SVHC) boven drempelwaarde

Use Longer

Levensduurverlenging

Reparatie	Nee
-----------	-----

Use Again

Herverpakken en herfabriceren

Circulair Profiel	Informatie over einde levensduur
Venwijdere batterij	Ja
Terugname	Ja
WEEE-label	 Het product moet op markten van de Europese Unie worden afgevoerd volgens specifieke afvalinzamelingsregels en mag nooit in een gewone vuilnisbak terechtkomen.

Dimensions Drawings

Dimensions

Front, Side and Rear View

mm
in.

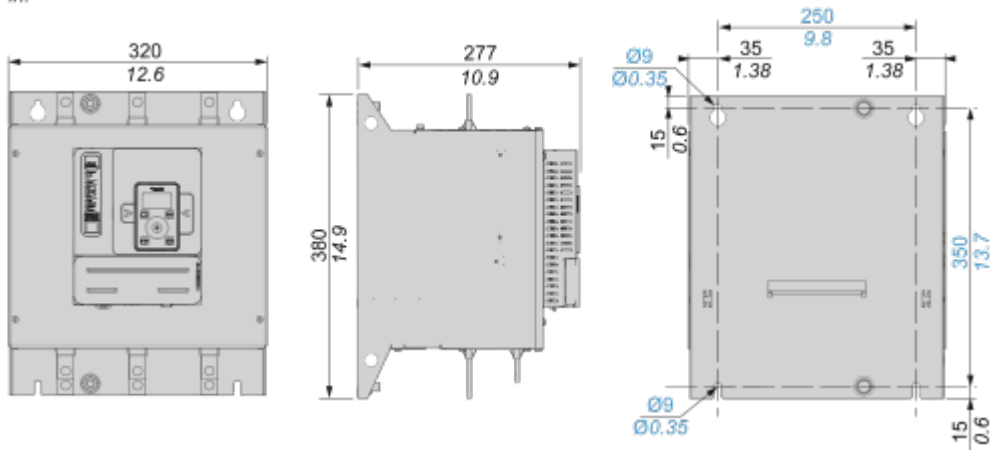

Connections and Schema

Power Connections

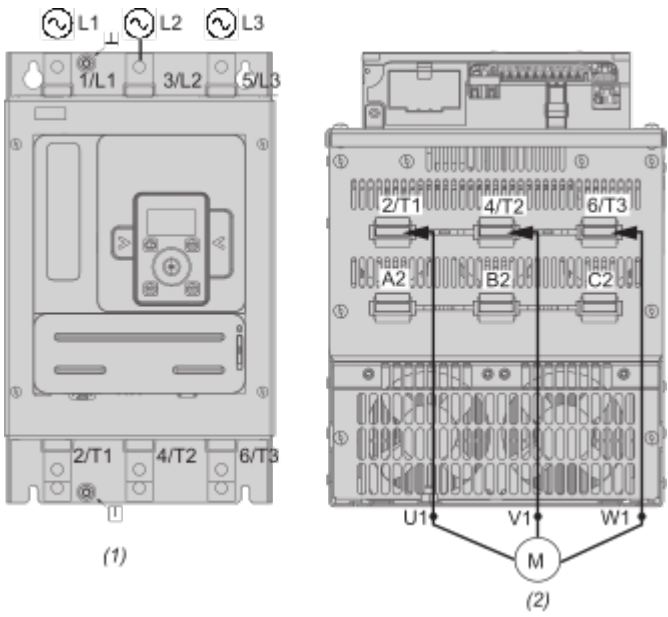

- (1) : Mains side
- (2) : Motor side
- 1/L1, 3/L2, 5/L3 : Mains supply inputs
- 2/T1, 4/T2, 6/T3 : Outputs to motor
- A2, B2, C2 : Soft starter bypass

Connection in line, with line contactor, no bypass, type 1 or 2 coordination, non - reversing, 2-wire or 3-wire control

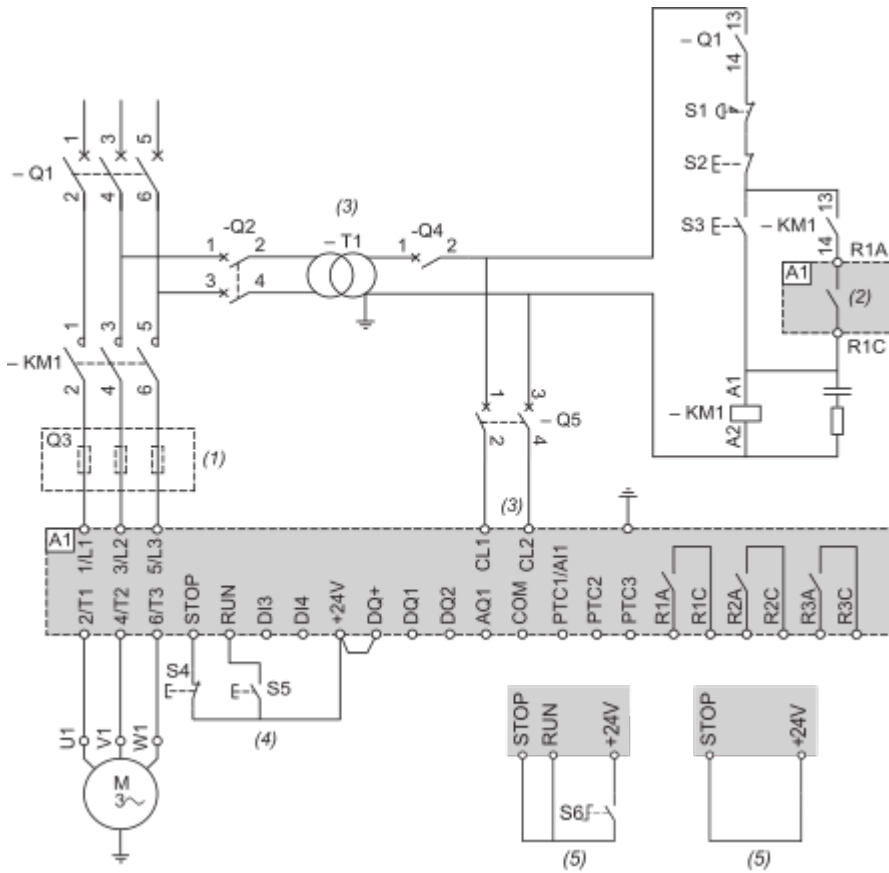

- (1) : Installation of additional fast-acting fuses to upgrade to type 2 coordination according to IEC 60947-4-2.
- (2) : Take into account the electrical characteristics of the relays (Control Terminal Characteristics).
- (3) : The transformer must supply 110...230 VAC +10% — 15%, 50/60Hz.
- (4) : RUN and STOP Management (3-wire control).
- (5) : RUN and STOP Management (2-wire control).

Connection in line, with line and bypass contactor, freewheel or controlled stop, type 1 or 2 coordination, non reversing, 2-wire or 3-wire

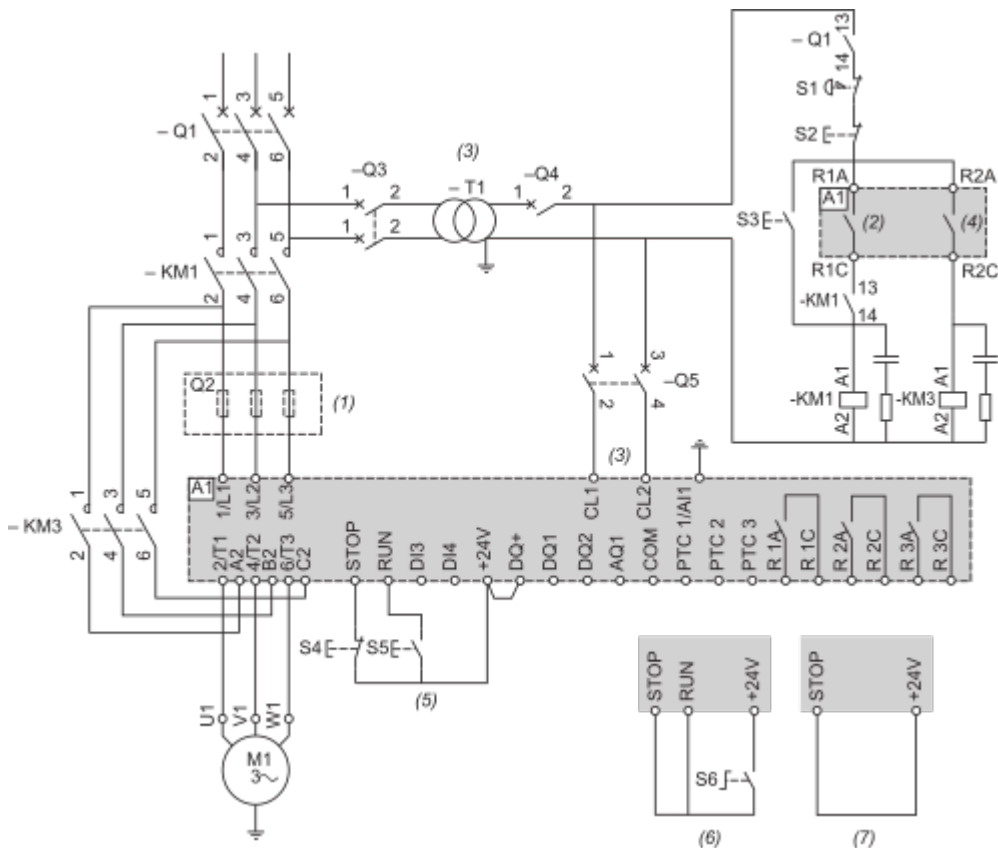

- (1) : Installation of additional fast-acting fuses to upgrade to type 2 coordination according to IEC 60947-4-2.
- (2) : Take into account the electrical characteristics of the relays (Control Terminal Characteristics).
- (3) : The transformer must supply 110...230 VAC +10% - 15%, 50/60Hz.
- (4) : Take into account the electrical characteristics of the relays, especially when connecting to high rating contactor (Control Terminal Characteristics).
- (5) : RUN and STOP Management (3-wire control).
- (6) : RUN and STOP Management (2-wire control).
- (7) : PC or PLC control

Connection inside the delta, with line and bypass contactor, type 1 and 2 coordination, non reversing, 2 wire or 3 wire

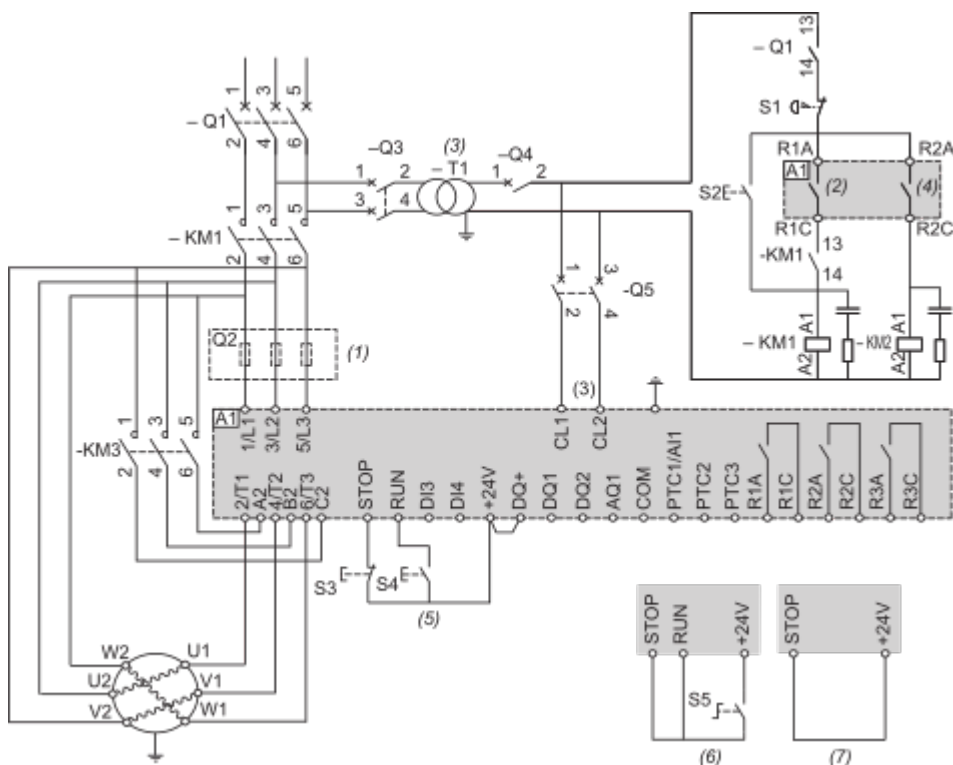

- (1) : Installation of additional fast-acting fuses to upgrade to type 2 coordination according to IEC 60947-4-2.
- (2) : Take into account the electrical characteristics of the relays (Control Terminal Characteristics).
- (3) : The transformer must supply 110...230 VAC +10% - 15%, 50/60Hz.
- (4) : Take into account the electrical characteristics of the relays, especially when connecting to high rating contactor (Control Terminal Characteristics).
- (5) : RUN and STOP Management (3-wire control).
- (6) : RUN and STOP Management (2-wire control).
- (7) : PC or PLC control

Control block wiring diagram

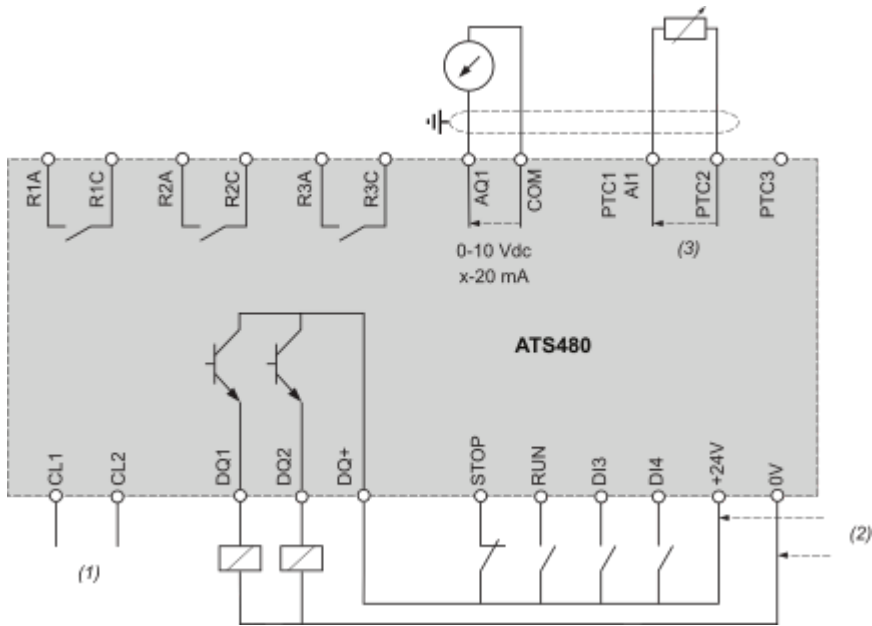

(1) : Control power supply 110-230 VAC

(2) : External supply 24 VDC

(3) : 2 Wires PTC/PT100

R1A, R1C, R3A, R3C : Sequence relay

R2A, R2C : End of start

STOP, RUN, DI3, DI4 : Digital inputs

AQ1 : Analogue output

PTC1/AI1, PTC2, PTC3 : PTC or PT100 connection

DQ1, DQ2, DQ+ : Digital outputs

Mounting and Clearance

Mounting Position

mm
in.

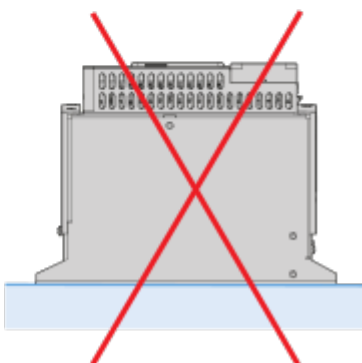
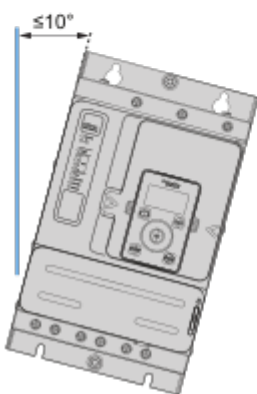
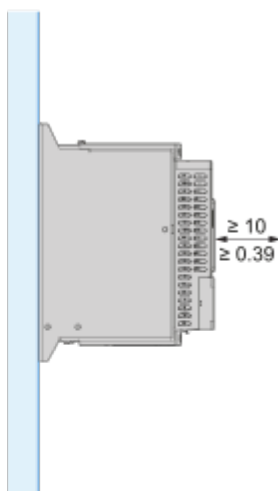
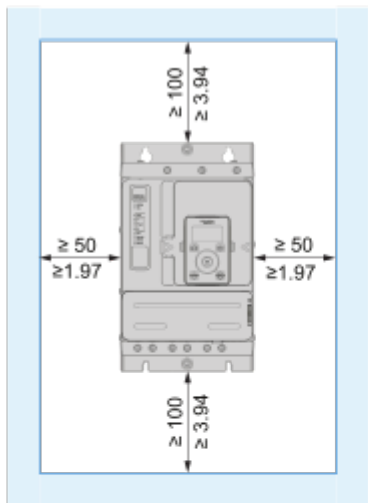

Technical Illustration

Dimensions

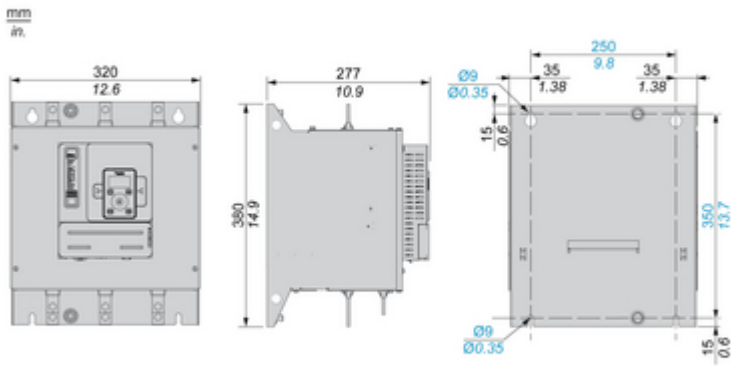

Technical Illustration

Wiring diagram

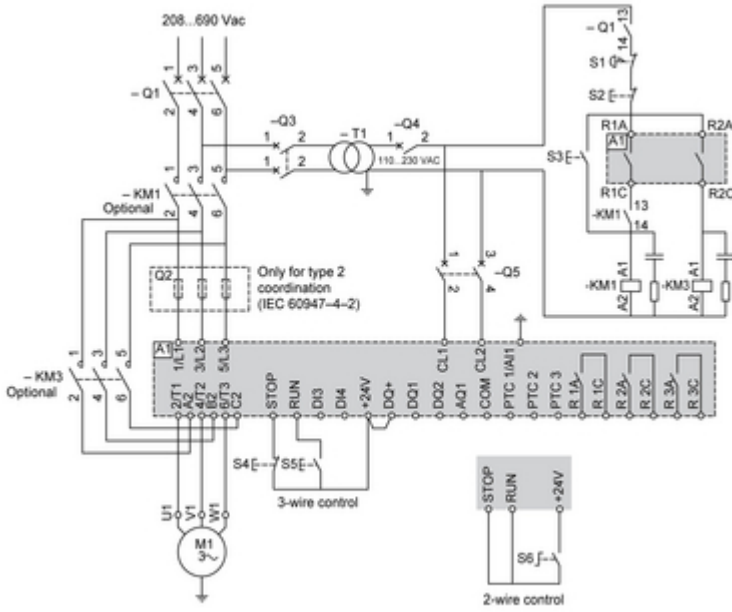

Image of product / Alternate images

Alternative

