

Productinformatieblad

Specificaties

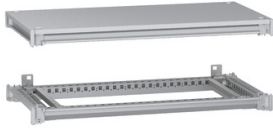

Onder- en bovenkader, PanelSeT SFN, voor elektrische behuizing B800 D400 mm, inclusief dak

NSYSFNC84

EAN Code: 3606486104040

Prijs: 288,00 EUR

Hoofd

range	PanelSeT
categorie toebehoren	Kasttoebehoren
Applicatie	Multifunctioneel
product of component type	Framework kit
nominale afmetingen voor kast	- B: 800 mm D: 400 mm
montagezone	Bovenzijde verticale stijlen Onderzijde verticale stijlen
bereik compatibiliteit	PanelSeT SFN
apparatsamenstelling	1 onderframe 1 dak 1 bovenste frame
Quantity per set	Set van 1

Complementair

materiaal	Staal
kleur	Grijs (RAL 7035)
oppervlakte afwerking	Epoxy-polyester poeder
bevestigingsmethode	Met schroeven - elke hoek van de kast locatie
hoogte	110 mm
breedte	800 mm
diepte	400 mm

Verpakkingseenheid

Eenheidstype van verpakking 1	PCE
Aantal eenheden in verpakking 1	1
verpakking 1 hoogte	14,000 cm
verpakking 1 breedte	42,000 cm
verpakking 1 lengte	82,000 cm
verpakking_1_gewicht	15,000 kg
Eenheidstype van verpakking 2	P12
Aantal eenheden in verpakking 2	16
verpakking 2 hoogte	120,000 cm

De weergegeven prijs is de adviesprijs in euro excl. BTW. Deze kan onderhevig zijn aan korting. Neem contact op met uw lokale distributeur of detailhandel voor de daadwerkelijke prijs

verpakking 2 breedte	80,000 cm
verpakking 2 lengte	120,000 cm
verpakking 2 gewicht	260,000 kg

contractuele waarborg

Garantie (in maanden)	18
-----------------------	----

Schneider Electric wil tegen 2050 de Net Zero-status hebben bereikt via partnerschappen in de toeleveringsketen, materialen met een lagere impact en circulariteit via onze doorlopende campagne "Use Better, Use Longer, Use Again" om de levensduur van producten en de recycleerbaarheid te verlengen.

[Uitleg van Environmental Data >](#)

[Hoe evalueren we de duurzaamheid van producten? >](#)

Milieuoetafdruk

Totale levenscyclus ecologische voetafdruk	73 kg CO2 eq.
Koolstofvoetafdruk van de fabricagefase [A1–A3]	35 kg CO2 eq.
Koolstofvoetafdruk van de distributiefase [A4]	3 kg CO2 eq.
Koolstofvoetafdruk van de installatiefase [A5]	4 kg CO2 eq.
Koolstofvoetafdruk van de gebruiksfase [B2, B3, B4, B6]	0 kg CO2 eq.
Koolstofvoetafdruk van de einde-levensfase [C1–C4]	31 kg CO2 eq.
Milieu Profiel	Milieuprofiel van het product

Use Better

Materialen en verpakking

Pakket met gerecycleerd karton	Nee
Verpakkingen zonder kunststof	Nee
SCIP-nummer	695ecfbd-bb51-4da6-80d3-6b38e7bcfee6
RoHS-richtlijn van de EU	Conform door vrijstelling
REACH-verordening	Referentie bevat zorgwekkende stoffen (SVHC) boven drempelwaarde

Use Longer

Levensduurverlenging

Reparatie	Nee
-----------	-----

Use Again

Herverpakken en herfabriceren

Percentage mogelijke recycleerbaarheid	97
Circulair Profiel	Informatie over einde levensduur
Terugname	Ja

Technical Illustration

Dimensions

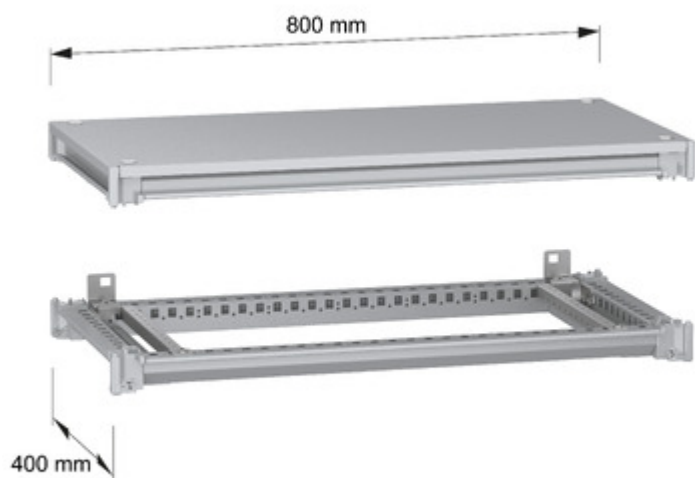

Technical Illustration

Exploded view



Image of product / Alternate images

Alternative

