

Technisch specificatieblad

Aluminium buisbocht, zonder schroefdraad

Artikelnummer: 2046012



90°-bocht met aangevormde mof, voor elektro-installatiebuis volgens EN 61386-1. Met braamvrije binnenwand.



Alu Aluminium

Stamgegevens

Artikelnummer	2046012
Type	SB16W ALU
Omschrijving 1	Aluminiumpijpbochtstuk
Omschrijving 2	zonder schroefdraad
Fabrikant	OBO
Dimensie	Ø16mm
Materiaal	aluminium
Kleinste verkoop-eenheid	15
Eenheid van hoeveelheid	Stuk
Gewicht	2,35 kg
Eenheid gewicht	kg/100 st.

Technisch specificatieblad

Aluminium buisbocht, zonder schroefdraad

Artikelnummer: 2046012



Afmetingen

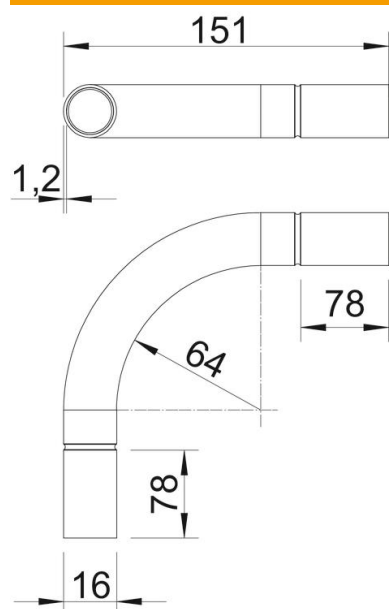

Maat A	78 mm
Maat B	151 mm
Maat D	16 mm
Maat I	28 mm
Afmeting m	M16
Maat R (mm)	64 mm
Maat t	1,2 mm

Technische gegevens

Uitvoering	Plug
Flexibel	nee
Voor buisdiameter nominaal	16 mm
Halogeenvrij	nee
Met inspectieopening en deksel	nee
Met mof	ja
Oppervlak geborsteld	nee
Oppervlak gepolijst	nee
Temperatuurbereik max.	250 °C
Temperatuurbereik min.	-45 °C
Hoek van de bocht	90 °
Tweedelig	nee