

Productinformatieblad

Specificaties

RAIOPZETKAST 300X800X800

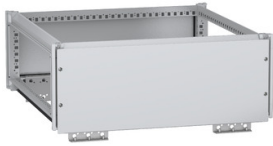

NSYTBCN388

EAN Code: 3606486105009

Prijs: 737,50 EUR

Hoofd

range	PanelSeT
categorie toebehoren	Vermogensdistributie
product of component type	Bovenste busbarkamer
Anwendung	Multifunctioneel
bereik compatibiliteit	PanelSeT PanelSeT SFN
Nennmaße des Gehäuses	- B: 800 mm D: 800 mm
montagezone	Boven op de kast
apparatsamenstelling	1 railkamer 1 verzegelingspakking 2 frontpaneel
Quantity per set	Set van 1
materiaal	Staal

Complementair

kleur	Grijs (RAL 7035)
oppervlakte afwerking	Epoxy-polyester poeder
hoogte	301 mm
breedte	800 mm
diepte	800 mm
IP beschermingsgraad	IP55 In overeenstemming met IEC 60529

Verpakkingseenheid

Eenheidstype van verpakking 1	PCE
Aantal eenheden in verpakking 1	1
verpakking 1 hoogte	14,000 cm
verpakking 1 breedte	82,000 cm
verpakking 1 lengte	84,000 cm
verpakking_1_gewicht	23,000 kg
Eenheidstype van verpakking 2	PAL
Aantal eenheden in verpakking 2	5
verpakking 2 hoogte	88,000 cm
verpakking 2 breedte	82,000 cm
verpakking 2 lengte	120,000 cm

De weergegeven prijs is de adviesprijs in euro excl. BTW. Deze kan onderhevig zijn aan korting. Neem contact op met uw lokale distributeur of detailhandel voor de daadwerkelijke prijs

verpakking 2 gewicht 125,000 kg

contractuele waarborg

Garantie (in maanden) 18

Schneider Electric wil tegen 2050 de Net Zero-status hebben bereikt via partnerschappen in de toeleveringsketen, materialen met een lagere impact en circulariteit via onze doorlopende campagne "Use Better, Use Longer, Use Again" om de levensduur van producten en de recycleerbaarheid te verlengen.

[Uitleg van Environmental Data >](#)

[Hoe evalueren we de duurzaamheid van producten? >](#)

Milieuoetafdruk

Totale levenscyclus ecologische voetafdruk	185 kg CO2 eq.
Koolstofvoetafdruk van de fabricagefase [A1–A3]	90 kg CO2 eq.
Koolstofvoetafdruk van de distributiefase [A4]	7 kg CO2 eq.
Koolstofvoetafdruk van de installatiefase [A5]	9 kg CO2 eq.
Koolstofvoetafdruk van de gebruiksfase [B2, B3, B4, B6]	0 kg CO2 eq.
Koolstofvoetafdruk van de einde-levensfase [C1–C4]	79 kg CO2 eq.
Milieu Profiel	Milieuprofiel van het product

Use Better

Materialen en verpakking

Pakket met gerecycleerd karton	Nee
Verpakkingen zonder kunststof	Nee
SCIP-nummer	695ecfbd-bb51-4da6-80d3-6b38e7bcfee6
RoHS-richtlijn van de EU	Conform door vrijstelling
REACH-verordening	Referentie bevat zorgwekkende stoffen (SVHC) boven drempelwaarde

Use Longer

Levensduurverlenging

Reparatie	Nee
-----------	-----

Use Again

Herverpakken en herfabriceren

Percentage mogelijke recycleerbaarheid	97
Circulair Profiel	Informatie over einde levensduur
Terugname	Ja

Technical Illustration

Dimensions

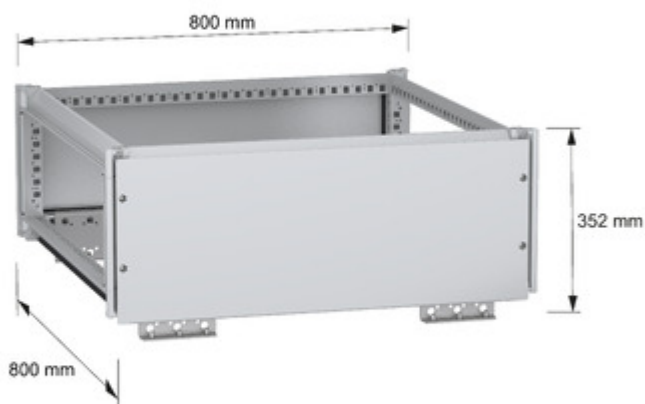

Image of product in real life situation

