

Edition 11

31314370000 Modul Unterbauschrank

**PRODUKT**

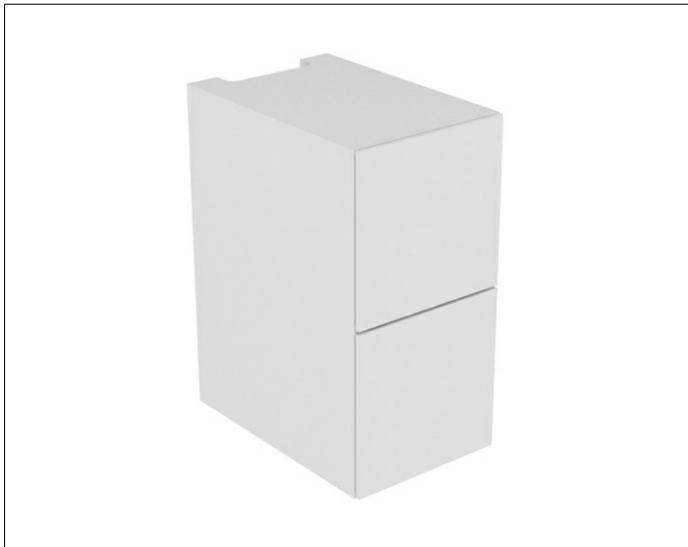

**ZEICHNUNG**

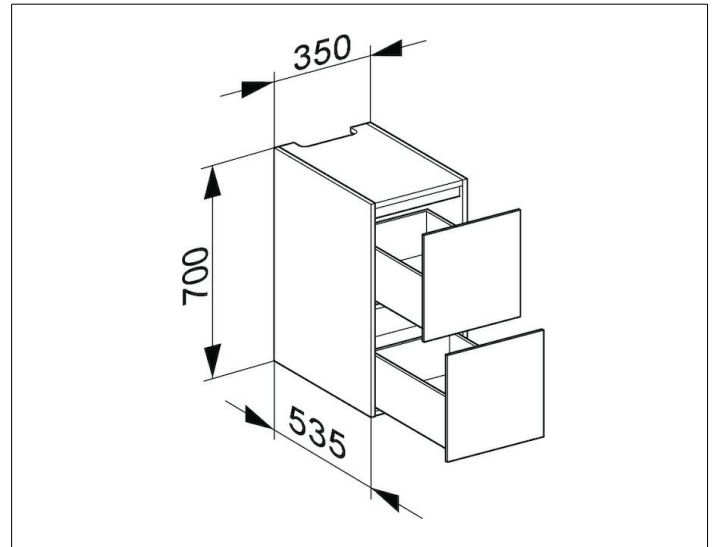

**OBERFLÄCHE**

trüffel/trüffel

**ABMESSUNG**

350 x 700 x 535 mm