

ATAG
JOUW COMFORT ZONE

P-Serie



ENERGIEZUINIGE OPLOSSING VOOR WARMTE EN WARM WATER

LAGE ENERGIEKOSTEN & GEBRUIKSGEMAK



BASIS VOOR WARMTE EN COMFORT



Uitblinker in lage energiekosten en gebruiksgemak. De energiezuinige oplossing voor warmte en warm water waarbij naast betrouwbaarheid ook de aanschafprijs een rol speelt.



ATAG P & COMFORT

Snel en gebruiksvriendelijk. Levert grootse prestaties bij douchegebruik en heeft de woonkamer snel op de juiste temperatuur. Comfort en energiezuinigheid gaan hierbij hand in hand.

ATAG P & RENDEMENT

Het rendement geeft weer hoe zuinig een CV-ketel is. De warmtewisselaar bepaalt voor een belangrijk deel het rendement en is het belangrijkste onderdeel van de CV-ketel. De warmtewisselaar draagt de warmte over naar het water. Bij ATAG gemaakt van RVS. De belangrijkste eigenschap van RVS –roestvaststaal- is energiezuinigheid met als resultaat een snelle verwarming en grote beschikbaarheid van warm water.

ATAG P & ZUINIGHEID

RVS roest niet en zal dus niet slijten. Dit betekent dat de ATAG P-Serie na 15 jaar nog net zo zuinig is als op de dag van installatie. Meer warmte met minder aardgas!

Nieuw is Flow Control®, dat onnodige starts voorkomt en minder stilstandsverliezen veroorzaakt. Met als resultaat een besparing op elektriciteit.

KIEZEN VOOR EEN WINNAAR

Sinds 1999 heeft ATAG een winnende rol in Europese consumententesten. Dat geeft vertrouwen. ATAG is Nederlands, ATAG is kwaliteit en ATAG is techniek.

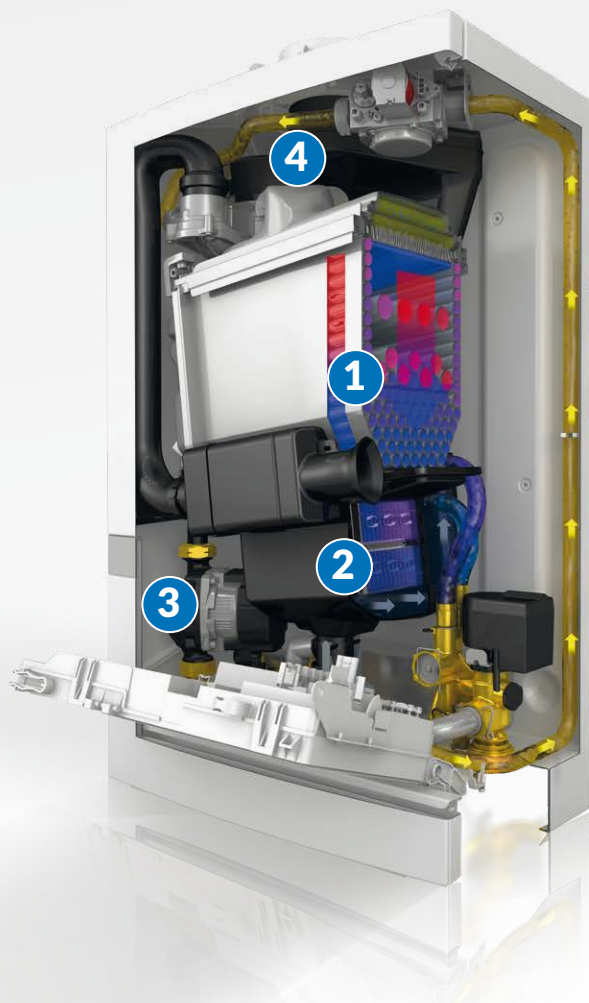

SAMEN MET ATAG ONE ZONE ENERGIEZUINIG EN SNEL JE HUIS VERWARMEN

ATAG P werkt met ATAG One Zone; een slimme thermostaat die vooruitkijkt. Dankzij de zgn. inschakeloptimalisatie denkt deze slimme thermostaat met je mee wanneer het warm moet zijn in de woning. Geheel volgens jouw wensen. Samen met de ATAG P een comfortabele energiezuinige combinatie die "past als een jas".



Works with
Apple HomeKit

Works with
Google Home app

Works with
amazon alexa



Warmtepomp ready
Klaar voor de toekomst

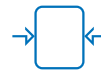

Compact
44x70x27,6 cm
Ook voor in het
keukenkastje



Long life
Veelvuldig gebruik van RVS
en messing



Tapprofiel warm water
XXL met 17 l/min



Verbonden
Geschikt voor ATAG
One Zone, de slimme
WiFi-thermostaat



Klaar voor de toekomst.
Nu al geschikt voor 30%
bijmenging waterstof

1 WARMTEWISSELAAR

Het meest belangrijke onderdeel is de warmtewisselaar, een buizenstelsel dat zijn warmte overdraagt aan het water dat jouw huis verwarmt.

Dit 'warme hart' is bij ATAG gemaakt van de hoogste kwaliteit roestvaststaal. Ongevoelig voor roestvorming en slijtage. En zorgt zo voor een betere warmteoverdracht in vergelijking met een aluminium warmtewisselaar. Met als resultaat dat na 15 jaar jouw ATAG CV-ketel nog net zo zuinig is als op de dag van aanschaf.

2 ECONOMIZER

Deze – exclusief – door ATAG ontwikkelde tweede warmtewisselaar benut de warmte van de rookgassen, die normaal gesproken via de schoorsteen verdwijnen. Zo wordt de ketel nog zuiniger en de energierekening nog lager.

3 A-LABEL POMP

Een zuinige modulerende A-label pomp die zich aanpast aan de warmtebehoefte. Ook wordt de installatie hierdoor stiller.















4 MULTIGASBLOK

Alle ATAG CV-ketels zijn al voorbereid op de toekomst en kunnen eenvoudig worden omgeschakeld naar de nieuwe gassamenstelling, dankzij het intelligente Multigasblok dat moeiteloos elke gasmix 'aankan'. Nu al geschikt voor bijmenging van 30% waterstof.

ATAG P & KEUZE

De ATAG P-Serie bestaat uit 6 combiketels. Drie combiketels beschikken over de ATAG exclusieve Economizer (EC versie); een extra warmtewisselaar

die zorgt voor een lager energieverbruik op warm waterbereiding en een hogere wateropbrengst.

P-Serie		Combi			Combi met Economizer		
ErP specificaties volgens Europese Richtlijn 2010/30/EU		P20C	P27C	P35C	P20EC	P27EC	P35EC
Seizoensgebonden rendementsklasse CV*							
Rendementsklasse WW							
Opgegeven tapprofiel WW		XL	XL	XXL	XL	XXL	XXL
η_d rendement bij nominale belasting (GCV)	%	88,3	88	88,6	88,3	88	88,6
η_i rendement bij 30% van de nominale belasting (GCV)	%	98,5	99,2	99,0	98,5	99,2	99,0
η_s Seizoensgebonden rendement CV	%	94	94	94	94	94	94
P_n nominaal vermogen CV (80/60°C)	kW	17,7	22,1	28,3	17,7	22,1	28,3
Gaskeur comfortklasse warm water	CW	3	4	5	3	4	5
Specifiek WW debiet Δ (38°C)	l/min	10,7	13,4	16,1	11,6	13,4	17,0
Breedte / Hoogte / Diepte	cm	44 / 70 / 27,6			44 / 73 / 27,6		

* In combinatie met ATAG One Zone, de slimme WiFi-thermostaat, energielabel  op CV.



ATAG Verwarming Nederland BV
Postbus 105 7130 AC Lichtenvoorde
T: 0544 - 391777

E: info@atagverwarming.com
www.atagverwarming.nl



Deze brochure is gedrukt op gerecycleerd en duurzaam (FSC) papier.