

ATAG
JOUW COMFORT ZONE

i-Serie



COMFORTABELE WARMTE EN WARM WATER

SNEL & ENERGIEZUINIG



VEEL WARM WATER OP EEN ENERGIEZUINIGE MANIER

Comfort, rendement en betrouwbaarheid. Dat zijn de belangrijkste eigenschappen van de i-Serie.

Daarnaast biedt de i-Serie de mogelijkheid om verbonden te worden met

de ATAG Zone. Dit betekent voor jou dat je overal, waar je ook bent online toegang hebt tot je verwarming en deze kunt bedienen.



ATAG i & COMFORT

Snel en veel warm water op een energiezuinige manier. Het snel vullen van een bad of het gebruiken van de douche met veel water is geen probleem voor de ATAG i. Het is dus mogelijk dat comfort en energiezuinigheid heel goed samengaan

ATAG i & RENDEMENT

Het rendement geeft weer hoe zuinig een CV-ketel is. De warmtewisselaar bepaalt voor een belangrijk deel het rendement, is het belangrijkste onderdeel van de CV-ketel en draagt de warmte over naar het water. Bij ATAG gemaakt van roestvaststaal (RVS). De belangrijkste eigenschappen van RVS zijn energiezuinigheid, snelheid en betrouwbaarheid.

ATAG i & BETROUWBAAR

Duurzaamheid en RVS gaan hand in hand. RVS roest niet en zal dus nauwelijks slijten. Dit betekent dat de CV-ketel na 15 jaar nog net zo zuinig is als op de dag van aanschaf. Meer warmte met minder aardgas!



10 OF 15 JAAR GARANTIE

OP ONDERDELEN

Bij een toproduct hoort een topgarantie. Daarom profiteer je via de ATAG Dealer standaard van 15 jaar garantie op de RVS warmtewisselaar* en 5 jaar garantie op onderdelen.

DE ZEKERHEID VAN VERLENGDE GARANTIE

Profiteren van 10 of 15 jaar garantie op onderdelen zonder geconfronteerd te worden met onverwachte uitgaven? Dat kan met ATAG ComfortGarantie. Een vorm van verlengde onderdelengarantie, af te sluiten bij de ATAG Dealer. Hij weet exact de spelregels en voorwaarden van de ATAG ComfortGarantie. uitgaven? Dat kan met ATAG ComfortGarantie. Een vorm van verlengde onderdelengarantie, af te sluiten bij de ATAG SelectDealer.

** Voor de jaren 11-15 geldt voor de RVS warmtewisselaar een kortingsregeling op een nieuwe warmtewisselaar. Vraag de ATAG Dealer naar deze kortingsregeling en welke gebruiksartikelen niet onder de garantie vallen.*

KIEZEN VOOR EEN WINNAAR

Sinds 1999 heeft ATAG een winnende rol in Europese consumententesten. Dat geeft vertrouwen. ATAG is Nederlands, ATAG is kwaliteit en ATAG is techniek. Dit komt naar voren in een aantal belangrijke eigenschappen en onderdelen van de CV-ketel.



Warmtepomp ready
Klaar voor de toekomst



Compact
44x70x27,6 cm
Ook voor in het keukenkastje



Long life
Veelvuldig gebruik van RVS en messing



Tapprofiel warm water
XXL met 17 l/min



Verbonden
Geschikt voor ATAG One Zone,
de slimme WiFi-thermostaat



Klaar voor de toekomst.
Nu al geschikt voor 30% bijmenging
waterstof

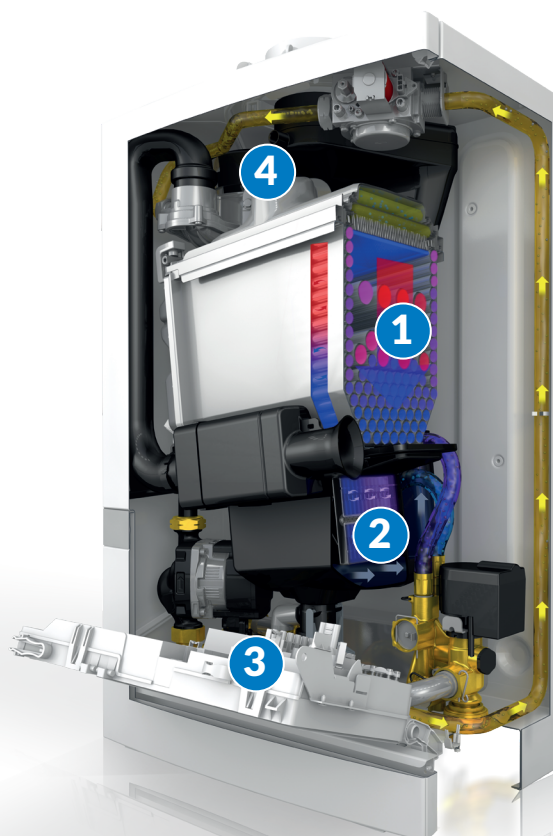

1 ENERGIEZUINIG

Het meest belangrijke onderdeel is de warmtewisselaar, een buizenstelsel dat zijn warmte overdraagt aan het water dat jouw huis verwarmt.

Dit 'warme hart' is bij ATAG gemaakt van de hoogste kwaliteit roestvaststaal. Ongevoelig voor roestvorming en slijtage. Zorgt zo voor een betere warmteoverdracht in vergelijking met een aluminium warmtewisselaar. Met als resultaat dat na 15 jaar jouw ATAG CV-ketel nog net zo zuinig is als op de dag van aanschaf.

2 EXCLUSIEF

De Economizer - de exclusief door ATAG ontwikkelde tweede warmtewisselaar benut de warmte van de rookgassen, die normaal gesproken via de schoorsteen verdwijnen. Zo wordt de ketel nog zuiniger en je energierekening nog lager.

3 INTELLIGENT

Een zuinige modulerende A-label pomp die zich aanpast aan de warmtebehoefte. Ook wordt de installatie hierdoor stiller en zorgt voor een besparing op energiekosten.

4 TOEKOMST

De i-Serie is geschikt om samen te werken met een warmtepomp en voorbereid op de toekomstige veranderingen in de gas-samenstelling. Het ATAG Multigasblok kan nu al diverse soorten (groen) gas verwerken.

NU KIEZEN VOOR EEN CV-KETEL EN STRAKS KLAAR VOOR EEN WARMTEPOMP

ATAG I & WARMTEPOMP READY

Nu alvast een voorschot nemen op de toekomst van de energievoorziening? De i-Serie is geschikt om samen met een hybride warmtepomp je woning te verwarmen. Nu of later. Is je woning nu nog niet geschikt om over te stappen op een volledig aardgasloze verwarmingsinstallatie? Dan is de combinatie met een hybride warmtepomp een ideale tussenoplossing.

Op een later moment is het altijd mogelijk om vanuit deze tussenoplossing te kiezen voor een all-electric opstelling dwz volledig aardgasloos je woning te verwarmen.

WAT TE DOEN?

De ketel vervangen door een warmtepomp of juist combineren met een warmtepomp. Belangrijk om te weten is dat alle ATAG CV-ketels heel goed kunnen samenwerken met een warmtepomp en je zo tot 70-75% minder aardgas verbruikt. Deze hybride manier van verwarmen bestaat uit een 'kastje', dat aan je CV-ketel wordt gekoppeld – de binneneenheid - en een buitenunit.

SNEL TERUGVERDIEND

Afhankelijk van je huidige energieverbruik en de subsidie die je krijgt, verdien je de warmtepomp terug binnen 5-7 jaar. Een ATAG warmtepomp biedt veel mogelijkheden: alle ATAG warmtepompen kunnen samenwerken met elk merk CV-ketel, je krijgt bij aanschaf een hoge subsidie en de toestellen gaan zelfs door tot ver onder 0°C. Het werkingsgebied is zeer breed, wat betekent dat de warmtepomp ook bij temperaturen tot maar liefst -7°C blijft werken, voordat de CV-ketel bijspringt.

EN LATER NAAR VOLLEDIG ELEKTRISCH?

Op een later moment is het altijd mogelijk om vanuit de hybride oplossing over te stoppen op een volledig aardgasloze verwarmingsinstallatie. Dit wordt ook wel all-electric genoemd. Belangrijk om te weten dat alle ATAG warmtepompen all-electric ready zijn. Dat betekent dat je eenvoudig de overstap kunt maken van hybride- naar all-electric verwarmen, zonder hiervoor een volledig nieuwe installatie te kopen.

VRAAG HET AAN DE SPECIALIST

Een specialist op het gebied van warmtepompen, de ATAG GreenDealer, helpt je bij het maken van de juiste keuze. Op de website van atagverwarming.nl vind je deze specialist bij jou in de buurt, die je alles kan vertellen hoe je het beste je woning kunt verwarmen.



i-serie CV-ketel met ATAG Zone binneneenheid

Energion M buitenunit

EEN WERELD AAN VERBINDINGEN

ATAG zone is het platform dat de ATAG producten met elkaar verbindt en de koppeling legt met domotica. Dankzij ATAG Zone is het eenvoudig om in individuele ruimtes afzonderlijk de temperatuur te regelen. Door ATAG Zone is ook monitoring en beheer op afstand mogelijk. Met monitoring en beheer op afstand worden storingen vroegtijdig gesignaleerd en kan ondersteuning worden verleend bij het inbedrijfstellen van de installatie. Zo ontstaat er een wereld aan verbindingen.



DE TOEGANGSWEG

ATAG One Zone is als thermostaat dé toegang tot de ATAG Zone.

ZONEREGELING

Je kunt met ATAG One Zone per individuele kamer de temperatuur van je verwarming, warm water en koeling regelen op 1 app. Ook is het mogelijk om eenvoudig een weekschema per individuele kamer/zone in te stellen.

EEN VOORUITZIENDE BLIK

Door altijd in verbinding te staan met de installateur via het consumentenportal, signaleert ATAG Zone mogelijke storingen en helpt deze van te voren op te lossen, zonder dat je hier iets van merkt. Op deze manier heb je thuis een pro-













actief en intelligent verwarmingssysteem, die het mogelijk maakt om 24/7 op afstand alle componenten verbonden met ATAGzone te besturen, te monitoren en te beheersen. Met als resultaat een daling van het energieverbruik, vermindering van de CO₂ uitstoot en een betrouwbaar verwarmingssysteem.



ATAG i & KEUZE

De i-Serie is verkrijgbaar bij de ATAG Dealer, dé specialist die als geen ander de ATAG CV-ketels kent. Daarnaast is de ATAG Dealer het aanspreekpunt voor

extra voordelen, zoals aanvullende garantievoorwaarden, een vakkundige installatie en uitgekiende service en onderhoud.

i-Serie		Solo	Combi		Combi	
ErP specificaties volgens Europese Richtlijn 2010/30/EU		i32SZ**	i28CZ	i36CZ	i28ECZ	i36ECZ
Seizoensgebonden rendementsklasse CV*						
Rendementsklasse WW		-				
Opgegeven tapprofiel WW		-	XL	XXL	XXL	XXL
η_4 rendement bij nominale belasting (GCV)	%	88	88	89	88	89
η_1 rendement bij 30% van de nominale belasting (GCV)	%	99	99	99	99	99
η_s Seizoensgebonden rendement CV	%	94	94	94	94	94
P_n nominaal vermogen CV (80/60°C)	kW	28,3	22,1	28,3	22,1	28,3
Gaskeur comfortklasse warm water	CW	-	4	5	4	5
Specifiek WW debiet Δ (38°C)	l/min	-	14,3	19,6	14,8	20,5
Breedte / Hoogte / Diepte	cm		44 / 70 / 27,5		44 / 73 / 27,5	

* In combinatie met ATAG One Zone, de slimme WiFi-thermostaat, energielabel  op CV.

** Te combineren met een aparte boiler



ATAG Verwarming
Postbus 105 7130 AC Lichtenvoorde

E: info@atagverwarming.com
www.atagverwarming.nl

De ATAG Dealer

