



Tilstedeværelsessensor DALI, Master, 41-750, 41-751, 41-760, 41-761, 41-780, 41-781, 41-784 og 41-785

Gældende for software version 9 - [Se versionsnr.](#)

Anvendelse

Tilstedeværelsessensor 360° DALI master består af en samlet enhed, der indeholder styring af DALI enheder i op til 3 dagslyszoner med dæmpning i forhold til indkommen dagslys samt op til 2 sekundære zoner for On/Off eller dæmp afhængig af konfigurationen.

Sensoren er konstrueret til indendørs montering og har indbygget lyssensor og IR modtager til anvendelse på kontorer, i skoler og offentlige bygninger. Sensoren er velegnet til store såvel som små lokaler.

Sensoren har indbygget relæ til styring af enten belysning eller ventilation.

Kommunikation på DALI bussen foregår efter DALI addressable princippet, EN/IEC 62386-101/102.

Der må maksimalt tilsluttes 64 DALI Control Gear til sensoren. Stærkstrømstryk tilsluttes direkte til sensoren.

Sensoren har indbygget DALI strømforsyning. Der må ikke tilsluttes ekstern DALI strømforsyning, flere master sensorer må ikke parallelforbindes, da dette vil ødelægge både DALI spolerne og sensoren.

Sensoren kan integreres i løsninger med DALI systemkomponenter til overstyring af zoneopdelte belysninger enten med DALI potentiometre, Niko-Servodan PMU-DALI, type 74-597 eller DALI tryk, Niko-Servodan DCP-4/BI, type 70-020. Detekteringsområdet på 360° kan opdeles i 3 sektorer A – B – C, hver på 120°. Følsomheden kan justeres enten fælles for alle sektorer eller forskelligt for hver sektor. En sektor kan helt frakobles. [Fig. 2.](#)

Programmering og indstilling foretages via IR-fjernbetjeningen type 41-934 (tilbehør) eller via Niko Sensor Tool app og tilhørende IR-dongle type 41-936 (tilbehør). Via IR brugerfjernbetjeningen (41-935, tilbehør) kan simple overstyringer foretages såsom tænd/sluk og dæmpning enten for alle zoner samtidigt eller for hver zone individuelt.

Typenr.	41-750	41-751	41-760	41-761	41-780	41-781	41-784	41-785
Planforsænket Fig. 3	•		•		•		•	
Påbygget Fig. 4		•		•		•		•
Loftshøjde 2-3,4 m	•	•			•	•		
Højloft 4-8 m			•	•			•	•
Trådløs EnOcean					•	•	•	•
Slave 41-752/753	•	•			•	•		
Slave 41-762/763			•	•			•	•

Guideline

Anvend følgende guideline for hurtig opsætning af sensoren:

- Placer sensoren. [Fig. 1.](#)
- Forbind sensoren i henhold til tilslutningsskemaet. Sensoren er nu i "Out of the box" funktion. [Fig. 8.](#)
- Test installationen for evt. fejl eller manglende armaturer.
- Initialiser alle DALI enheder og inddel armaturerne i zoner. [Fig. 1.1.](#)
NB! Sensoren fungerer nu iht. fabriksindstilling ([se side 2](#))
Ønskes dette - gå direkte til punkt 13
Ønskes andre indstillinger så fortsæt med punkt 5-13
- Vælg mode. [Fig. 2.1.](#)
- Programmer ønsket funktion: Automatisk tænd/sluk eller aktiv tænd/sluk med automatisk sluk via sensoren for de enkelte zoner. [Fig. 3.2.](#)
- Vælg antal dagslyszoner, 2 eller 3. [Fig. 1.2.](#)
- Vælg om dagslyszonerne skal forblive i min. eller slukke ved overbelysning. [Fig. 9.1.](#)
- Indstil ønsket lux niveau for dagslyszonerne. [Fig. 4.1.](#)
- Indstil maksimalt lysudbytte for belysningsanlæg. Se dokumentationen fra belysningsanlægget eller mål med et luxmeter. [Fig. 4.7.](#)
- Indstil tider. [Fig. 7./Fig. 5.1. - 5.4.](#)
- Sensoren foretager en finkalibrering af luxindstillingen ud fra lokalets reflektanser, når luxniveauet er 100 lux og der ingen er i lokalet (typisk om natten). Det kan i særlige tilfælde være nødvendigt at finjustere ved hjælp af et luxmeter. [Fig. 4.15.](#) Dette kan først udføres, når sensoren har foretaget finkalibreringen. [Fig. 10.2.](#)
- Foretag en "Burn in" funktion. Gælder kun ved lysrørsarmaturer. [Fig. 9.3.](#)

Installation

Placering:

Sensoren reagerer på bevægelse og varme i forhold til omgivelserne. Undgå placering tæt på "varmekilder", såsom komfur, el-radiatorer, ventilationsanlæg eller bevægelige dele såsom uroer og lignende. Dette kan give uønskede aktiveringer. [Fig. 1.](#)

Monteringshøjde - typenr. 41-750, 41-751, 41-780 og 41-781:

Den anbefalede monteringshøjde for denne sensor er 2 – 3,4 m. 2,5 m er den optimale monteringshøjde. Her har sensoren en rækkevidde på Ø20 m på gulvplan samt Ø13,5 m i 80 cm bordhøjde (uden linseafdækning). **Fig. 5.**

Monteringshøjde - typenr. 41-760, 41-761, 41-784 og 41-785:

Den anbefalede monteringshøjde for denne sensor er 4 – 8 m. Her har sensoren en rækkevidde på Ø16-32 m på gulvplan (uden linseafdækning). **Fig. 6.**

Udvidelse af dækningsområdet:

Det er muligt at øge dækningsområdet ved at anvende slavesensor, type 41-752, 41-753, 41-762 eller 41-763. Det er muligt at tilslutte op til 10 stk. slavesensorer til en mastersensor. Bemærk: Det maksimale strømforbrug ikke må overskrides, og derfor kan antallet af slaver være mindre.

Se projektering.

For at få komplet dækning ved brug af flere slavesensorer anbefales det at regne med ca. 30 % overlappning. **Fig. 5 & 6.**

Dagslyszoner:

Zone 1 er altid armaturer nærmest dagslysfaldet (vinduet), zone 2 er armaturer i midten af lokalet og zone 3 er armaturerne længst væk fra dagslysfaldet.

Tilslutning:

Sensoren må først tilsluttes spænding, når alle ledningsforbindelser er tilsluttet. Efter spændingstilslutning er sensoren funktionsklar efter ca. 40 sek. (opvarmningstid). Sensoren tilsluttes i henhold til tilslutningskemaer. **Fig. 8.**

Tilslutning af DALI styringskomponenter:

Tilslutning af DALI komponenter til overstyring af lyset tilsluttes direkte til DALI bussen som potentiometer, Niko-Servodan PMU-DALI, type 74-597 eller DALI tryk, Niko-Servodan DCP-4/BI, type 70-020 til overstyring af dagslyszone 1 og 2 samt sekundærzone 3 eller 4.

For at styre lyset korrekt, skal DALI tryk og potentiometre indstilles til den ønskede zone (gruppe).

Dagslyszonerne: Indstilles tryk eller potentiometer til Gruppe 10, der har samme funktion som Tryk 1+2.

Sekundære Zone 3: Indstilles tryk eller potentiometer til Gruppe 11, der har samme funktion som Tryk 3.

Sekundær Zone 4: Indstilles tryk eller potentiometer til Gruppe 12, der har samme funktion som Tryk 4.

Der kan tilsluttes så mange tryk, som der ønskes. Der skal tages højde for, at den maksimale strøm på 200 mA ikke overstiges. Det er muligt at have flere tryk eller potentiometre til samme funktion f.eks. til overstyring af zone 4.

Tabel 1.

"Out of the box" funktion:

Når sensoren er tilsluttet spændingsforsyningen, og inden sensoren har initialiseret DALI Control Gear, vil alle tilsluttede armaturer lyse og sensoren vil fungere som en On/Off sensor for alle tilsluttede armaturer. Efterløbstiden er 15 min.

Det er muligt at tænde og slukke alle armaturer via de tilsluttede 230 V tryk eller via IR-fjernbetjeningen type 41-934 (tilbehør) eller via Niko Sensor Tool app og tilhørende IR-dongle type 41-936 (tilbehør). Alle 230 V tryk har samme funktion.

Alle LED (rød, blå, gul, grøn) vil på skift blinke for at indikere, at sensoren ikke er blevet konfigureret med DALI opsætningen.

Indstilling

Fabriksindstilling:

Applikation:	Mode 2, Dagslysstyring samt relæudgang for lys On/Off.
Funktion:	Automatisk tænd/sluk via sensoren
Zoner:	2 dagslys zoner og 2 sekundære zone
Lux:	300 lux
Time 1 (Efterløbstid):	15 minutter. Fig. 7.
Time 2 (HVAC):	30 minutter
Time 3 (Standby min.):	60 minutter
Time 4 (Orienteringslys):	10 minutter
Min/Off:	Minimum, dagslyszonerne forbliver i minimum ved overbelysning.
Følsomhed:	High sensitivity, alle sektorer

Modes:

Sensoren kan indstilles til at fungere på følgende måder:

- Mode 1: Dagslysstyring op til 3 zoner samt relæudgang for HVAC
- Mode 2: Dagslysstyring op til 3 zoner samt relæudgang for lys, On/Off
- Mode 3: Dagslysstyring op til 3 zoner samt relæudgang for Standby min.
- Mode 4: Dagslysstyring op til 3 zoner med dag/nat funktion samt relæudgang for HVAC

Ved at anvende Niko Sensor Tool app fås flere funktionsmuligheder.

Tilbehør

IR-dongle.....	41-936
IR-fjernbetjening.....	41-934
IR-brugerfjernbetjening	41-935
Montagering til planforsænket sensor	41-990

Fjernbetjening

Programmeringer via IR-fjernbetjening type 41-934 (tilbehør).

Se guiden for programmering. **Fig. 10.**

For alle indstillinger undtaget "Status", "1", "2", "3", "4", "On/Off", "Auto", "Dim+" samt "Dim-" gælder, at sensoren skal låses op. Sensoren låses automatisk efter 5 min., hvis ikke dette er udført manuelt, efter sidste aktivering af en knap. Evt. ændrede indstillinger vil blive gemt. I programmering slukker den grønne LED kortvarigt, som kvittering for modtaget signal, når der er foretaget et tryk på IR-fjernbetjeningen type 41-934 (tilbehør).

Drift & vedligeholdelse

Snavs påvirker sensorens funktion, og sensorens linse skal derfor holdes ren. Til rengøring anvendes en fugtig klud. Anvend vand tilsat alm. rengøringsmiddel. Undgå at trykke hårdt på linsen. Er linsen eller andre dele af sensoren defekt, skal den udskiftes.

Projektering

Strømforsbrug:

Sensoren kan levere et totalt strømforsbrug på 200 mA, og det må **IKKE** overskrides. Der skal tages højde for dette ved installationen af DALI komponenter.

Oversigt over typisk strømforsbrug: **Tabel 1.**

DALI komponent	Strømforsbrug
DALI ballast	Maks. 2 mA
Lysdæmper potentiometer, type 74-597	Maks. 6 mA
Tilstedeværelsessensor planforsænket DALI slave, type 41-752	Maks. 5,5 mA
Tilstedeværelsessensor påbygget DALI slave, type 41-753	Maks. 5,5 mA
Højloftsensoren planforsænket DALI slave, type 41-762	Maks. 5,5 mA
Højloftsensoren påbygget DALI slave, type 41-763	Maks. 5,5 mA
Inputmodul DCP-4/BI DALI med 4 indgange, type 70-020	Maks. 6 mA
DALI modul DBC-1/TH til foldedørsløsning, type 70-021	Maks. 14 mA

Eks. 1: Til løsning af lysstyringen i et kontorlokale er der installeret følgende komponenter:

Antal	Komponent	Strømforsbrug	Total strømforsbrug
48	Armaturer med 1 DALI ballast/armatur	2 mA	96 mA
4	Lysdæmper potentiometer DALI, type 74-597	6 mA	24 mA
1	Inputmodul DCP-4/BI DALI, 4 indgange, type 70-020	6 mA	6 mA
			126 mA

Det samlede strømforsbrug for de tilsluttede DALI komponenter er <200 mA.

Eks. 2: Til løsning af lysstyringen i et konferencelokale er der installeret følgende komponenter:

Antal	Komponent	Strømforsbrug	Total strømforsbrug
56	Armaturer med 1 DALI ballast/armatur	2 mA	112 mA
4	Inputmodul DCP-4/BI DALI, 4 indgange, type 70-020	6 mA	24 mA
1	DALI slavesensoren type 41-752, 41-753, 41-762 eller 41-763	5,5 mA	5,5 mA
1	DALI modul DBC-1/TH til foldedørsløsning, type 70-020	14 mA	14 mA
			155,5 mA

Det samlede strømforsbrug for de tilsluttede DALI komponenter er <200 mA.

Ordliste

Mode = Applikation, den måde sensoren skal fungere på.

Aktiv On = Sensoren tænder kun lyset, hvis tryk eller potentiometer aktiveres, afhængig af luxindstilling. Lyset slukker automatisk efter en forudbestemt tid efter sidste registrerede aktivitet.

Auto On/Off = Sensoren tænder lyset automatisk, afhængig af luxindstilling, når der registreres aktivitet i dækningsområdet. Lyset slukker automatisk efter en forud bestemt tid efter sidste registrerede aktivitet.

Konstant On = Aktivering af Tryk 1+2 (on > 10 sek.) lyset i dagslyszonerne reguleres først til maksimum og blinker 2 gange. Lyset tænder i maksimum og slukker først 2 timer + Time 1 (efterløbstid) efter sidste registreret aktivitet. Tiden bliver reset efter hver aktivitet. Rød LED lyser i sensoren som indikering for aktiv funktion. For at ophæve denne funktion igen, aktiveres Tryk 1+2 kortvarigt, rød LED i sensoren slukker. Funktionen er tiltænkt til brug ved eksamen

Konstant Off = Aktivering af Tryk 1+2 (on > 10 sek.), lyset reguleres først til minimum og blinker 2 gange. Lyset slukker og forbliver slukket og tænder først 2 timer + Time 1 (efterløbstid) efter sidste registreret aktivitet. Tiden bliver reset for hver aktivitet. Rød LED lyser i sensoren som indikering for aktiv funktion. For at ophæve denne funktion igen, aktiveres Tryk 1+2 kortvarigt, rød LED i sensoren slukker.

Manuel overstyring = Via 230 V tryk eller DALI styringskomponenter kan alle zoner styres manuelt enten tænd/sluk eller dæmp. Når manuel overstyring er aktiv er dagslystyringen koblet fra.

Dagslystyringen kan aktiveres igen på en af følgende måder:

- Tryk på "Auto" på IR fjernbetjeningen type 41-934 (tilbehør) eller IR-brugerfjernbetjeningen type 41-935 (tilbehør).
- Slukke og herefter tænde lyset igen på tryk. (Tryk 1+2)
- Vent til udløb af efterløbstiden (Time 1) og orienteringslystiden (Time 4) **Fig. 7.**
- Ved aktivering af "Auto" (scene 15), der er programmeret på DCP-4/BI, type 70-020 (tilbehør).

Fig. 1

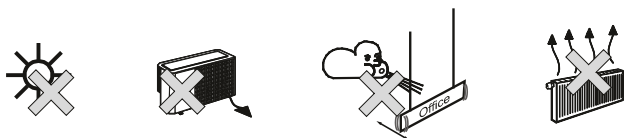

Fig. 2

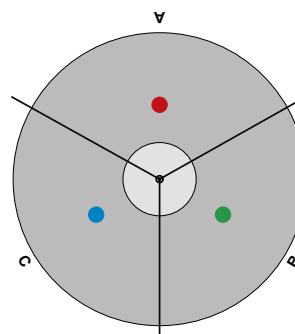
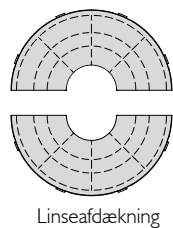
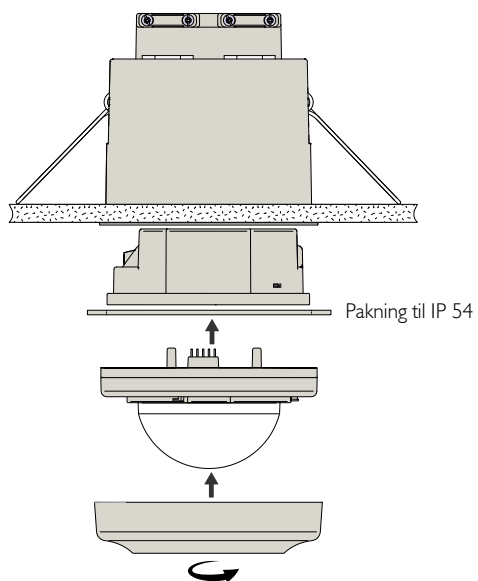
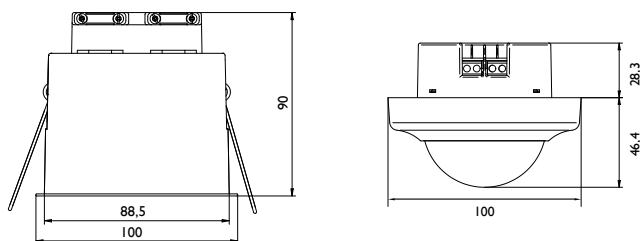
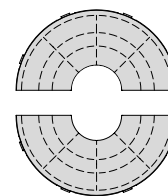
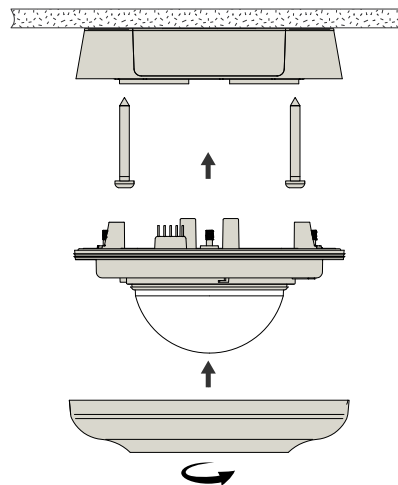
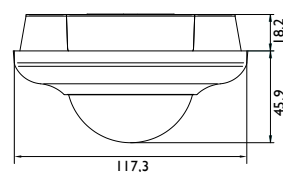

Fig. 3 - typenr. 41-750, 41-760, 41-780, 41-784



Linseafdækning

Fig. 4 - typenr. 41-751, 41-761, 41-781, 41-785



Linseafdækning

Fig. 5 - typenr. 41-750, 41-751, 41-780, 41-781

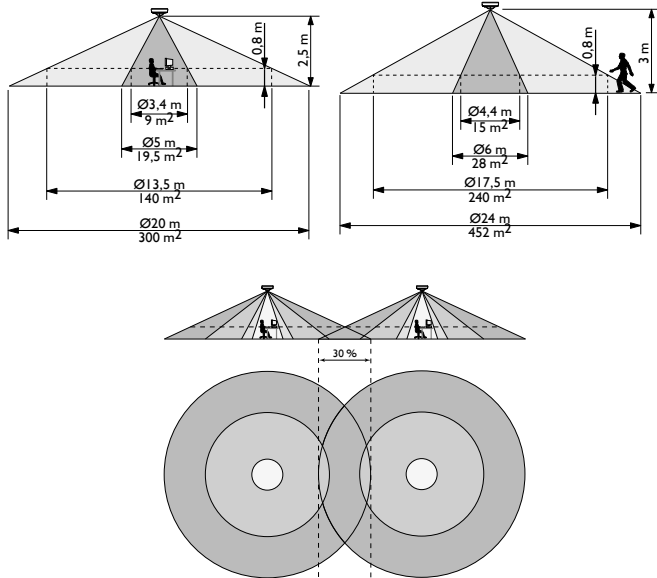

Fig. 6 - typenr. 41-760, 41-761, 41-784, 41-785

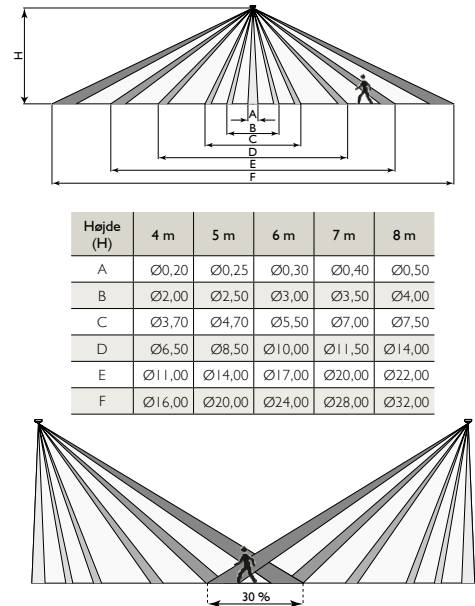
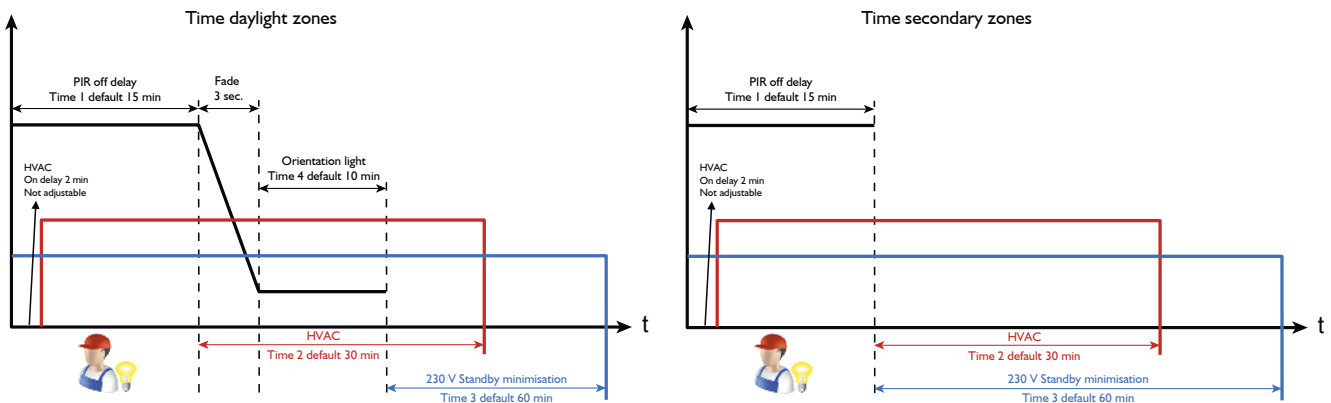

Fig. 7



Advarsel: Indbygning og montering af elektriske apparater må kun foretages af aut. elinstallatør. Ved fejl eller driftforstyrrelser kontakt den aut. elinstallatør. Ret til ændringer forbeholdes!

Warning: Installation and assembly of electrical equipment must be carried out by qualified electricians. Contact a qualified electrician in case of fault or breakdown. Reserving the right to make changes!

Warnung: Einbau und Montage elektrischer Geräte dürfen nur durch Elektrofachkräfte erfolgen. Wenden Sie sich bei Störungen bzw. Ausfall an einen Elektrofach-kraft. Änderungen vorbehalten!

Avertissement: L'installation et le montage d'appareils électriques doivent exclusivement être exécutés par un électricien agréé. En cas de défaut ou de perturbation du fonctionnement, contacter un installateur électricien agréé. Sous réserve de modifications!

Varning: Elektriska apparater får endast byggas in och monteras av en auktoriserad elinstallatör. Kontakta den auktoriserade elinstallatören vid fel eller driftstörningar. Med reservation för ändringar!

Advarsel: Innbygning og montering av elektriske apparater må kun utføres av autorisert elektriker. Autorisert elektriker skal også kontaktes ved feil eller driftsforstyrrelser. Det tas forbehold om endringer!

Fig. 8.1 - typenr. 41-750, 41-760, 41-780, 41-784

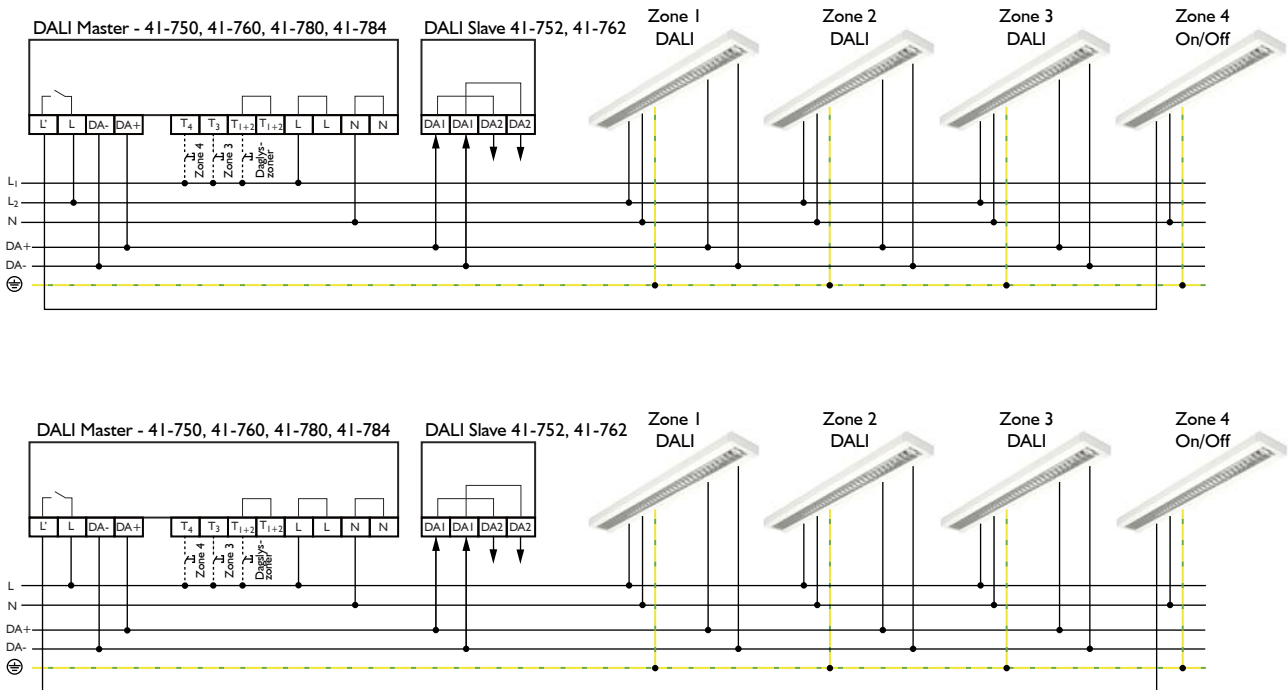

Fig. 8.2 - typenr. 41-751, 41-761, 41-781, 41-785

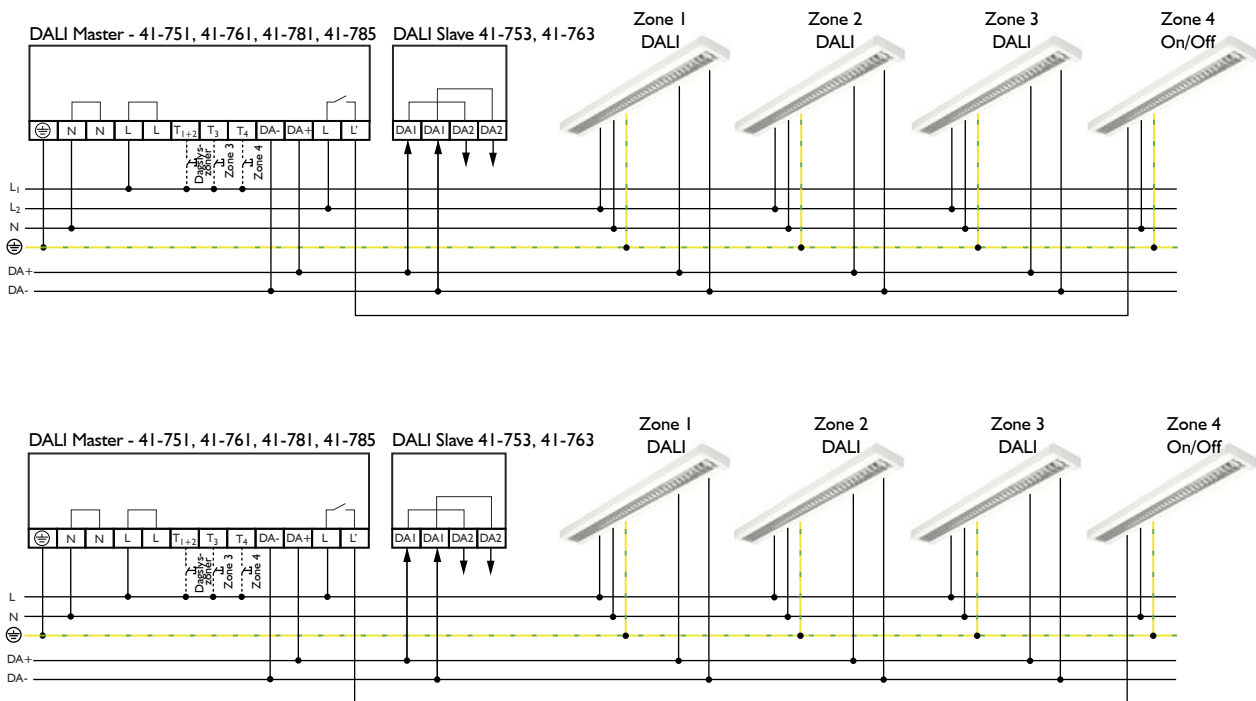

Fig. 9.1 Kontroller software version via Niko Sensor Tool app

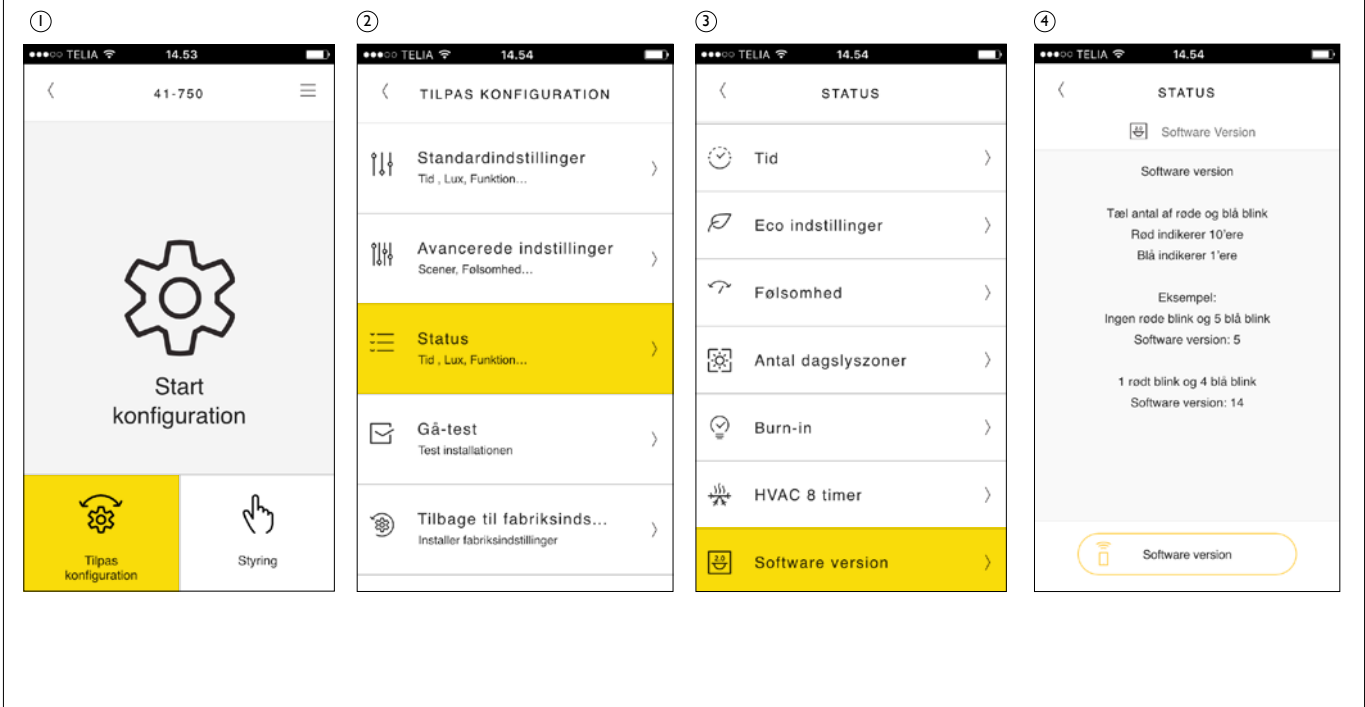

Fig. 9.2 Kontroller software version via IR fjernbetjening

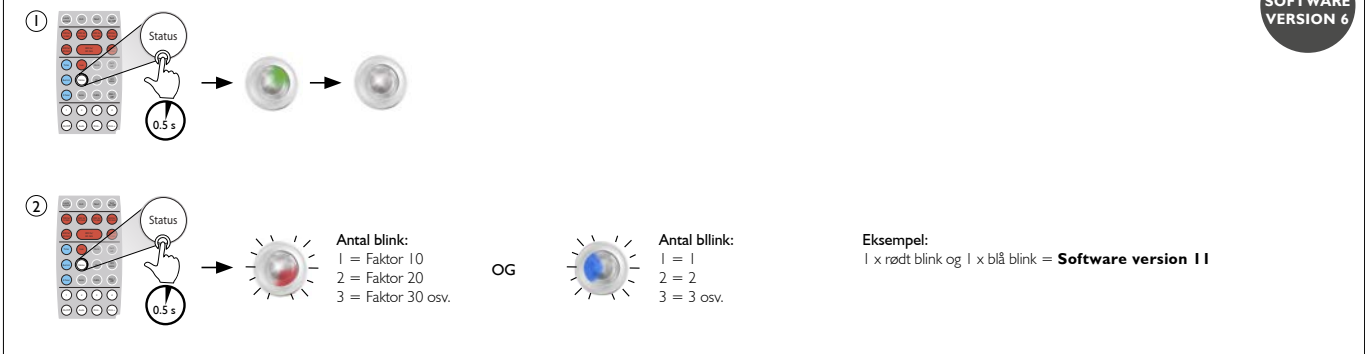
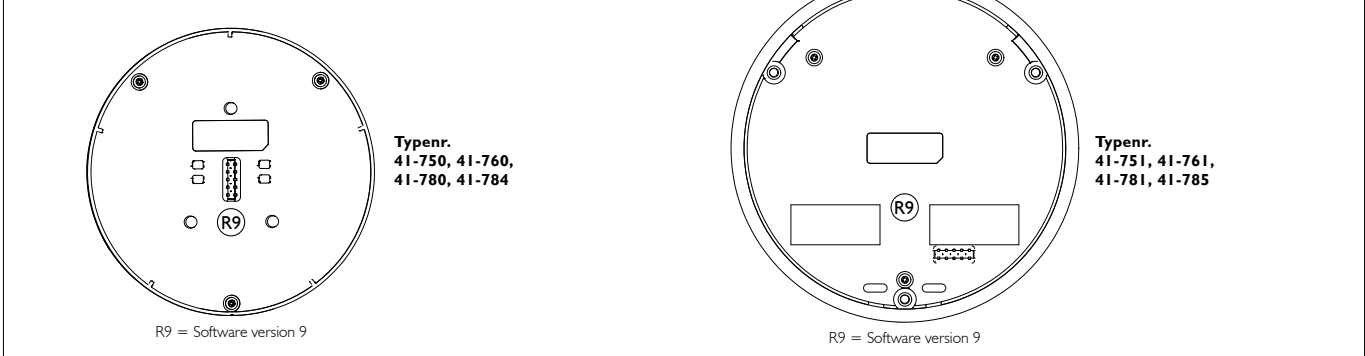

Fig. 9.3 Kontroller software version på sensordelen



PROGRAMMERING 10

1. VÆLG ZONE

- 1.1 Initialisering/Valg af zone 10
- 1.2 Vælg 3 eller 2 dagslyszoner 11
- 1.3 Programmer multizone 12
- 1.4 Fjern armaturer fra multizone 13

2. MODE

- 2.1 Mode 1 Dagslysstyring med relæudgang for HVAC 14
- 2.2 Mode 2 Dagslysstyring med relæudgang for lys, tænd/sluk 14
- 2.3 Mode 3 Dagslysstyring med relæudgang for standby min... 14
- 2.4 Mode 4 Dagslysstyring med dag/nat funktion 14

3. ECO INDSTILLINGER

- 3.1 Vælg automatisk tænd/aktiv tænd (dagslyszoner) 15
- 3.2 Vælg automatisk tænd/aktiv tænd (sekundær zone 3) 15
- 3.3 Vælg automatisk tænd/aktiv tænd (sekundær zone 4) 16

4. LUX

- 4.1 Ønsket luxniveau og max belysningsstyrke, lysarmaturer 17
- 4.2 Indstil luxniveau zone 1 (zone 2 og zone 3) 17
- 4.3 Ønsket luxniveau og max belysningsstyrke, 500 lux 17
- 4.4 Ønsket luxniveau og max belysningsstyrke, 700 lux 17
- 4.5 Ønsket luxniveau og max belysningsstyrke, 900 lux 18
- 4.6 Ønsket luxniveau og max belysningsstyrke, 2000 lux 18
- 4.7 Max belysningsstyrke, lysarmaturer 18
- 4.8 Max belysningsstyrke, lysarmaturer, 500 lux 18
- 4.9 Max belysningsstyrke, lysarmaturer, 700 lux 19
- 4.10 Max belysningsstyrke, lysarmaturer, 900 lux 19
- 4.11 Brugerdefineret luxindstilling, skiftefunktion 19
- 4.12 Brugerdefineret luxindstilling, frakoblet 19
- 4.13 Programmer ny dagslyskalibrering 20
- 4.14 Nulstil dagslysparametre til fabriksindstilling 20
- 4.15 Dagslysfaktor, indstilling til aktuelle lysforhold 20

5. TIME

- 5.1 Time 1 – Efterløbstid 21
- 5.2 Time 2 – HVAC 21
- 5.3 Time 3 – Standby minimering 21
- 5.4 Time 4 – Orienteringslys 21

6. FØLSOMHED

- 6.1 Vælg følsomhed, alle sektorer A, B og C 22
- 6.2 Vælg følsomhed, sektor A (rød) 22
- 6.3 Vælg følsomhed, sektor B (grøn) 22
- 6.4 Vælg følsomhed, sektor C (blå) 22

7. LYSSCENER

- 7.1 Programmer lysscene 1 23
- 7.2 Programmer lysscene 2 24
- 7.3 Programmer lysscene 3 26
- 7.4 Programmer lysscene 4 27

8. TRÅDLØS - GÆLDER KUN 41-780, 41-781, 41-784, 41-785

- 8.1 Indlær trådløse tryk (dagslyszoner) 29
- 8.2 Indlær trådløse tryk (sekundær zone 3) 29
- 8.3 Indlær trådløse tryk (sekundær zone 4) 29
- 8.4 Slet indlærte tryk (dagslyszoner) 29
- 8.5 Slet indlærte tryk (sekundær zone 3) 30
- 8.6 Slet indlærte tryk (sekundær zone 4) 30

9. ANDRE INDSTILLINGER

- 9.1 Vælg minimum eller sluk (dagslyszone) 31
- 9.2 Indstil minimum niveau orienteringslys, lysarmaturer 31
- 9.3 Aktiver burn-in 31

- 9.4 Deaktiver burn-in 32
- 9.5 Aktiver konstant HVAC (8 timer) 32
- 9.6 Deaktiver konstant HVAC 32
- 9.7 Gå-test 32
- 9.8 Nulstil til fabriksindstillinger 33
- 9.9 Tilføj lysarmaturer 33
- 9.10 Ikke-tilstedeværende lysniveau (Mode 4) 34
- 9.11 Tilstedeværende lysniveau (Mode 4) 34
- 9.12 Eksterne DALI styreenheder 35

STATUS 36

10. SOFTWARE, ZONE, MODE, LUX

- 10.1 Software version 36
- 10.2 Dagslyskalibrering 36
- 10.3 Minimum eller sluk (dagslyszoner) 36
- 10.4 2/3 dagslyszoner 36
- 10.5 Zone 1 37
- 10.6 Zone 2 37
- 10.7 Zone 3 37
- 10.8 Zone 4 37
- 10.9 Automatisk tænd/aktiv tænd (Zone 1) 38
- 10.10 Automatisk tænd/aktiv tænd (Zone 2) 38
- 10.11 Automatisk tænd/aktiv tænd (Zone 3) 38
- 10.12 Automatisk tænd/aktiv tænd (Zone 4) 38
- 10.13 Mode 39
- 10.14 Luxniveau 39
- 10.15 Brugerdefineret luxindstilling 39

11. TIME, FØLSOMHED

- 11.1 Time 1 – Efterløbstid 40
- 11.2 Time 2 – HVAC 40
- 11.3 Time 3 – Standby minimering 40
- 11.4 Time 4 – Orienteringslys 40
- 11.5 Følsomhed i sektor A (rød) 41
- 11.6 Følsomhed i sektor B (grøn) 41
- 11.7 Følsomhed i sektor C (blå) 41

12. ANDRE INDSTILLINGER

- 12.1 Burn in 42
- 12.2 Konstant HVAC (8 timer) 42

BETJENING 43

13. BETJENING

- 13.1 Tænd/sluk (alle zoner) 43
- 13.2 Reguler op (alle zoner) 43
- 13.3 Reguler ned (alle zoner) 43
- 13.4 Dagslyszoner til dagslysstyring (Auto) 43
- 13.5 Tænd/sluk lysarmaturer (Zone 1) 44
- 13.6 Tænd/sluk lysarmaturer (Zone 2) 44
- 13.7 Tænd/sluk lysarmaturer (Zone 3) 44
- 13.8 Tænd/sluk lysarmaturer (Zone 4) 44
- 13.9 Reguler lysarmaturer op/ned (Zone 1) 45
- 13.10 Reguler lysarmaturer op/ned (Zone 2) 45
- 13.11 Reguler lysarmaturer op/ned (Zone 3) 45
- 13.12 Reguler lysarmaturer op/ned (Zone 4) 45
- 13.13 Lysscene 1 46
- 13.14 Lysscene 2 46
- 13.15 Lysscene 3 46
- 13.16 Lysscene 4 46

Retur til oversigten

I.1 Initialisering/Valg af zone

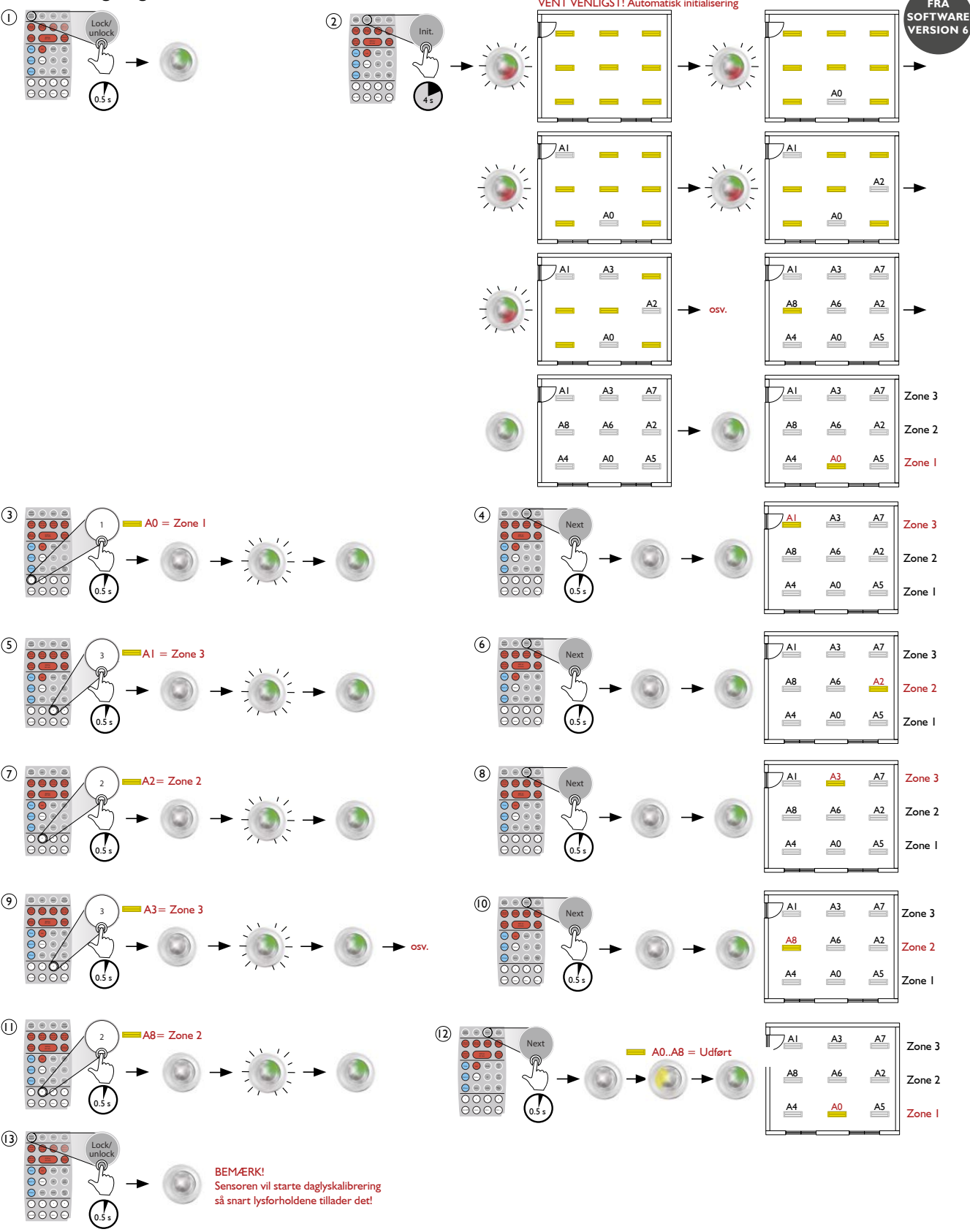

41Y75X_41-76X_41-78X_03_R2_170705CWH_DK

Retur til oversigten

I.2 Vælg 3 eller 2 dagslyzoner

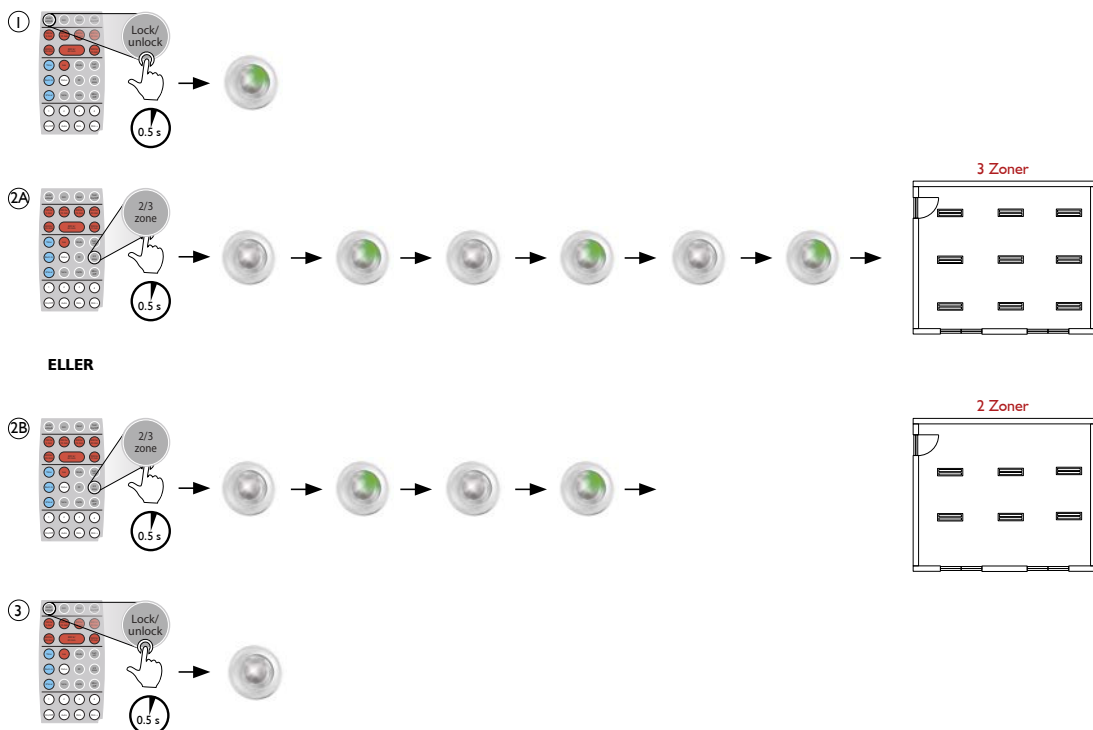

Retur til oversigten

I.3 Programmer multizone

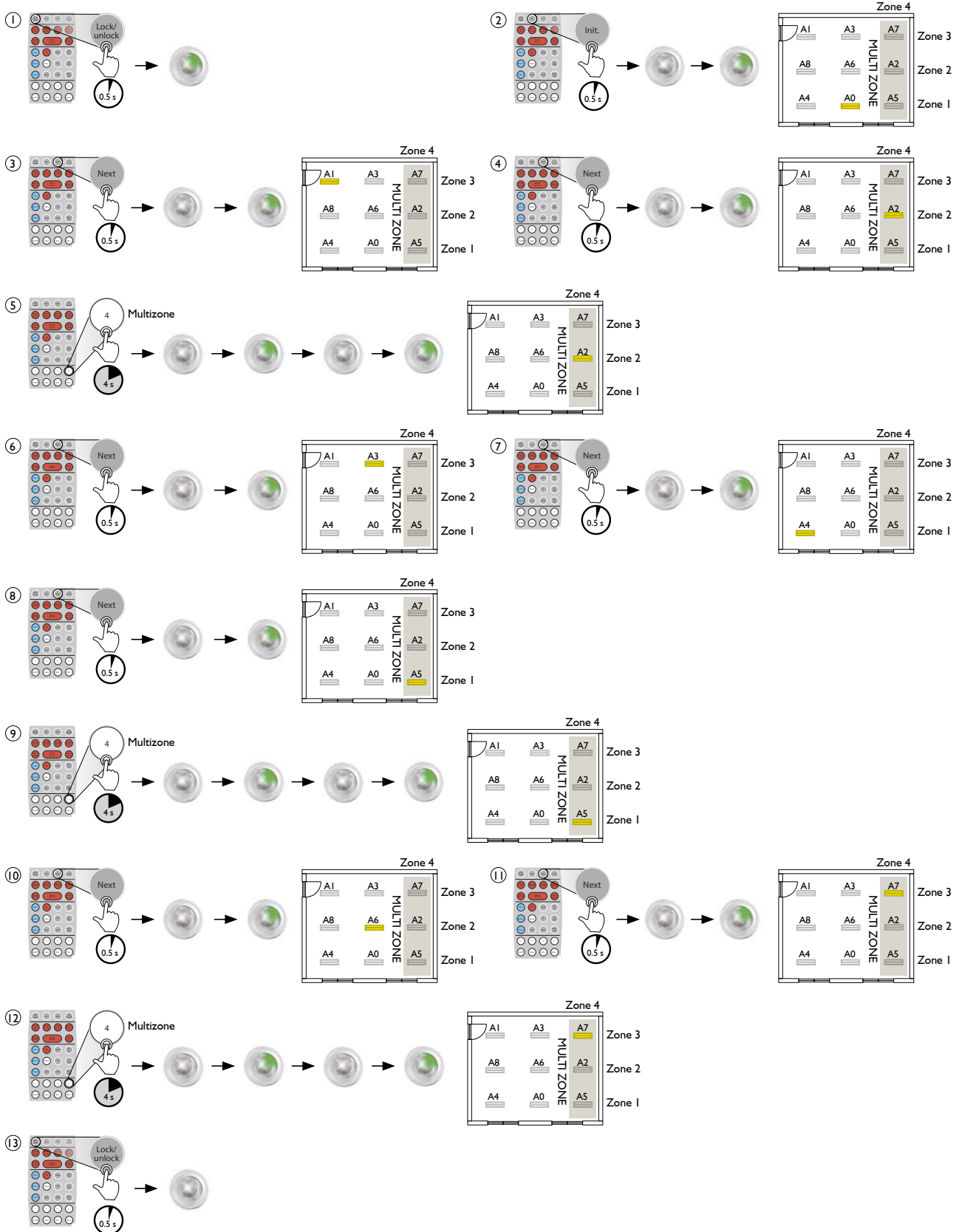

Retur til oversigten

I.4 Fjern armaturer fra multizone

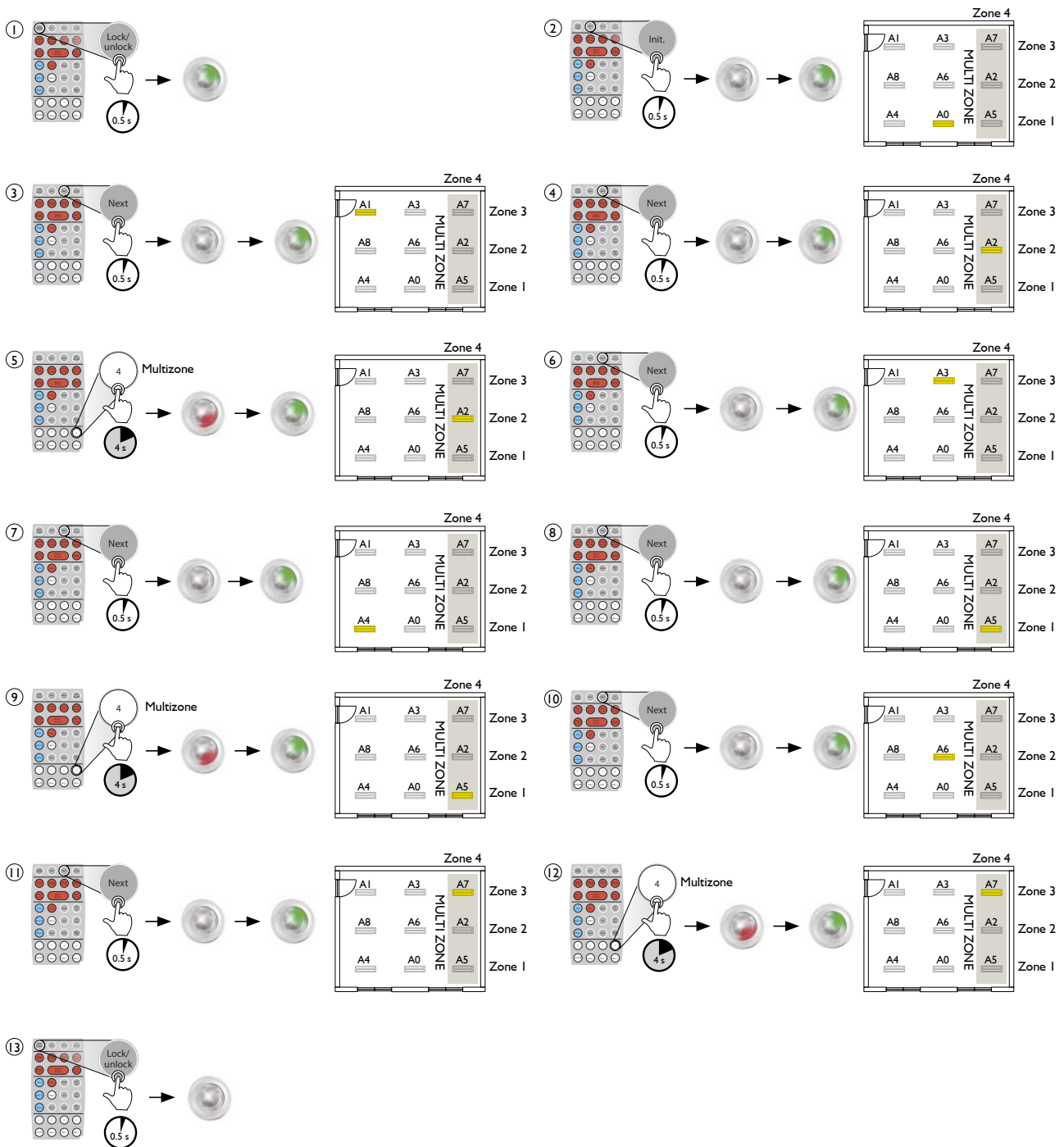

Retur til oversigten

2.1 Mode 1 - Dagslysstyring med relæudgang for HVAC

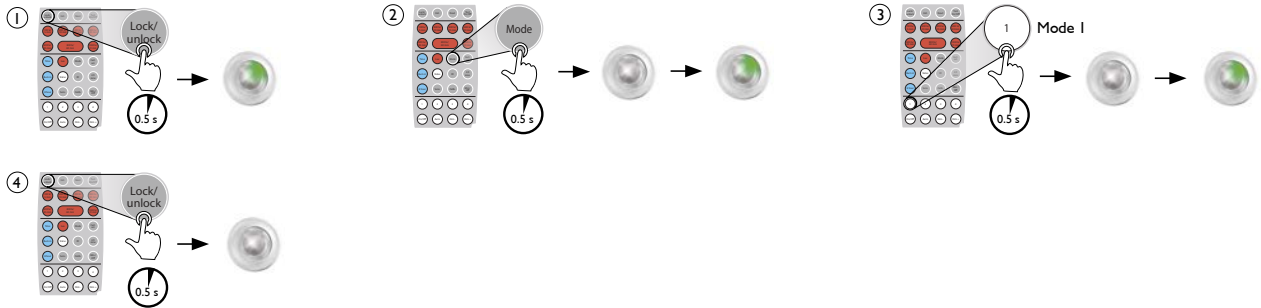

2.2 Mode 2 - Dagslysstyring med relæudgang for lys, tænd/sluk (fabriksindstilling)

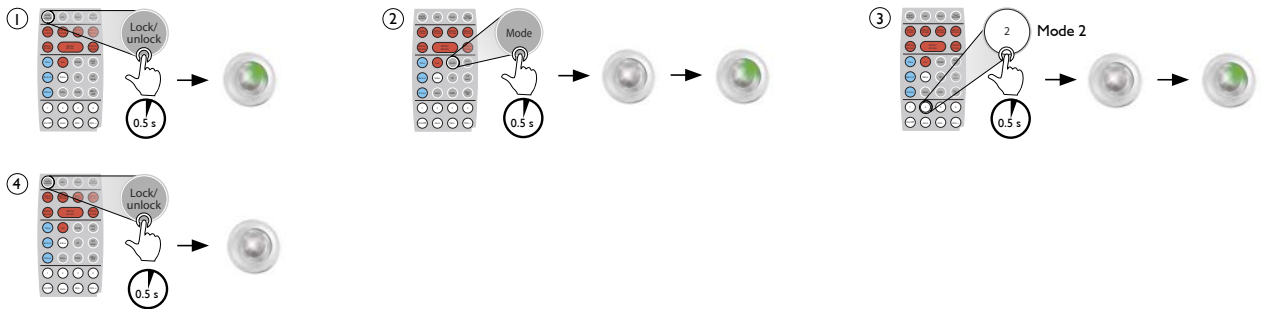

2.3 Mode 3 - Dagslysstyring med relæudgang for standby minimering

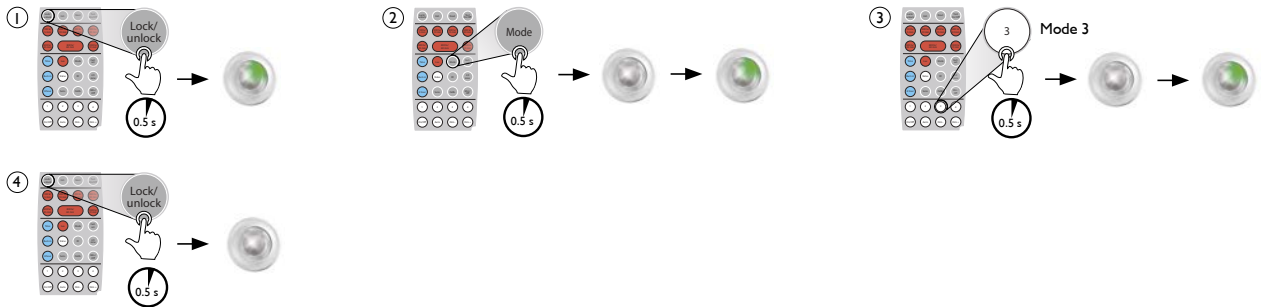

2.4 Mode 4 - Dagslysstyring med dag/nat funktion

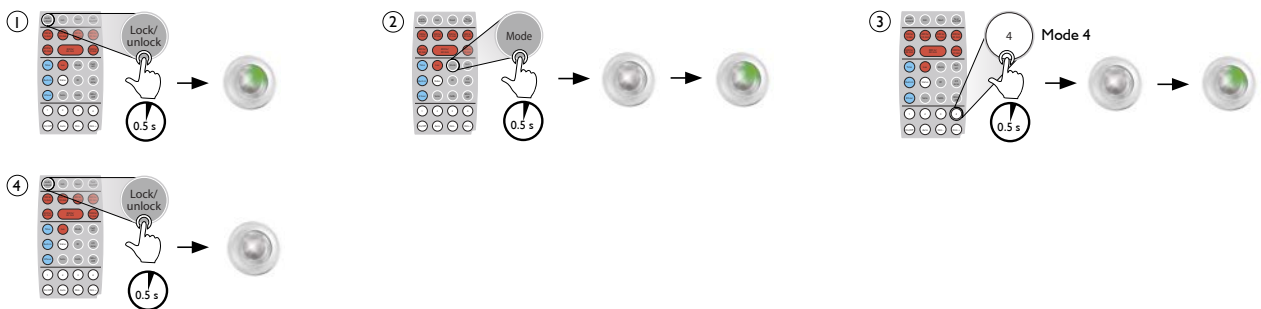

Retur til oversigten

3.1 Vælg automatisk tænd/aktiv tænd (dagslyzoner)

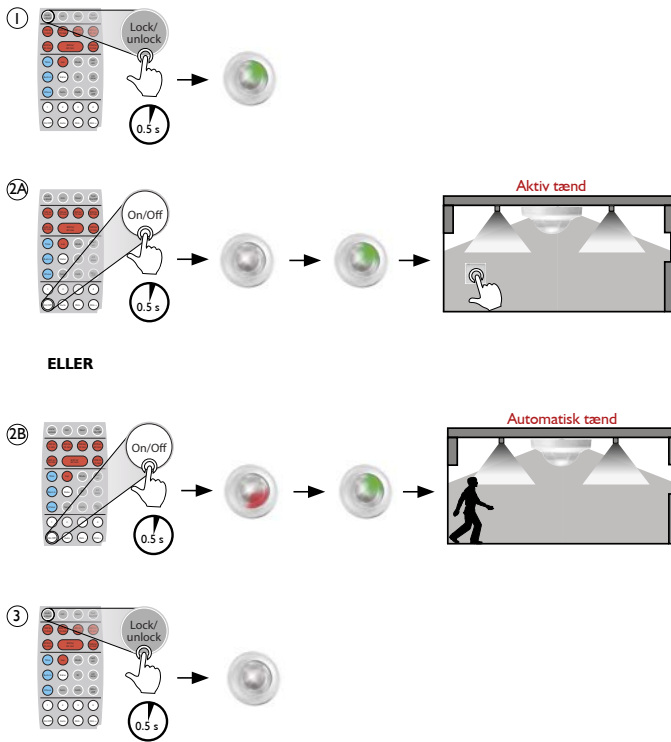

3.2 Vælg automatisk tænd/aktiv tænd (sekundær zone 3)

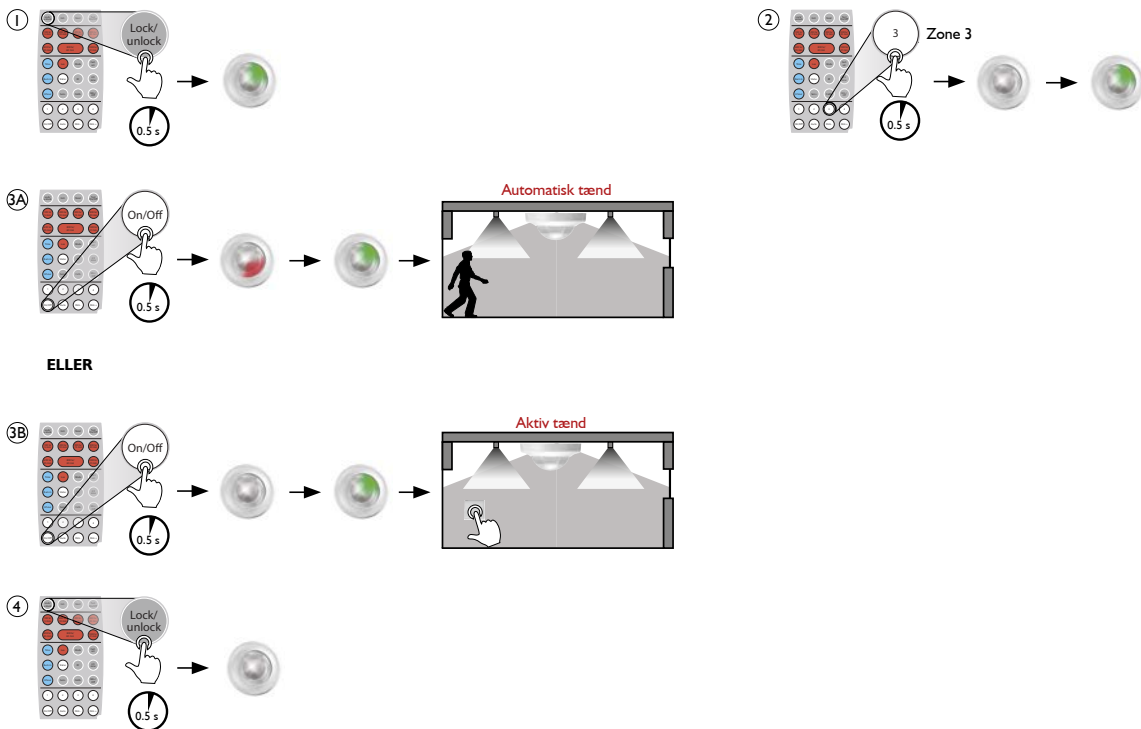

Retur til oversigten

3.3 Vælg automatisk tænd/aktiv tænd (sekundær zone 4)

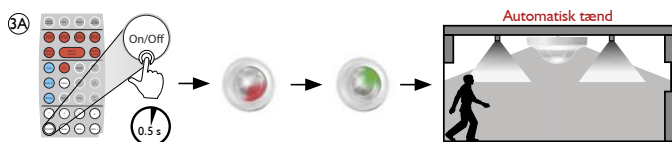
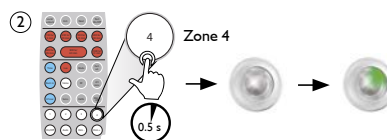
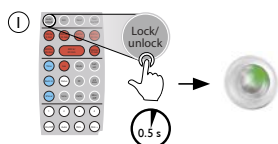

ELLER

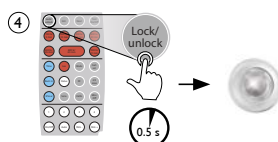
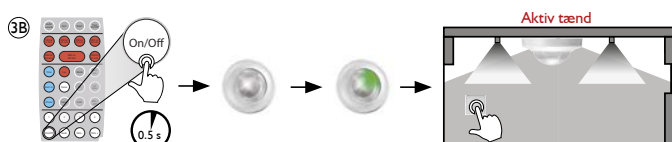

Retur til oversigten

4.1 Ønsket luxniveau og max belysningsstyrke lysarmaturer (Se punkt 4.7 "Max belysningsstyrke, lysarmaturer")

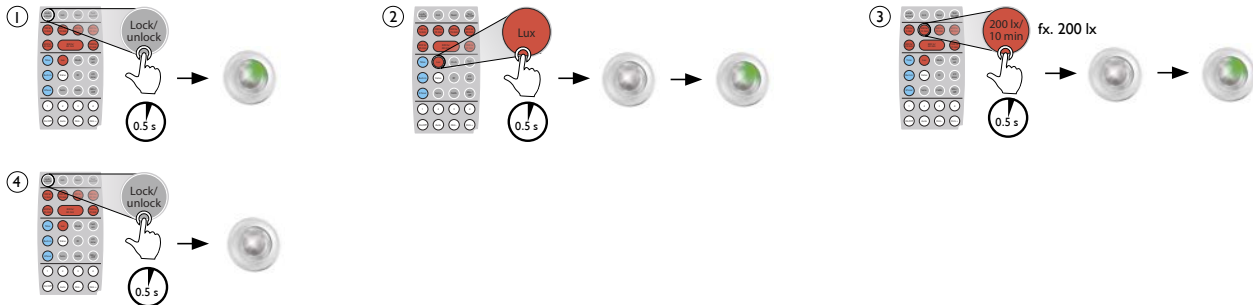

4.2 Indstil luxniveau zone 1 (zone 2 og zone 3)

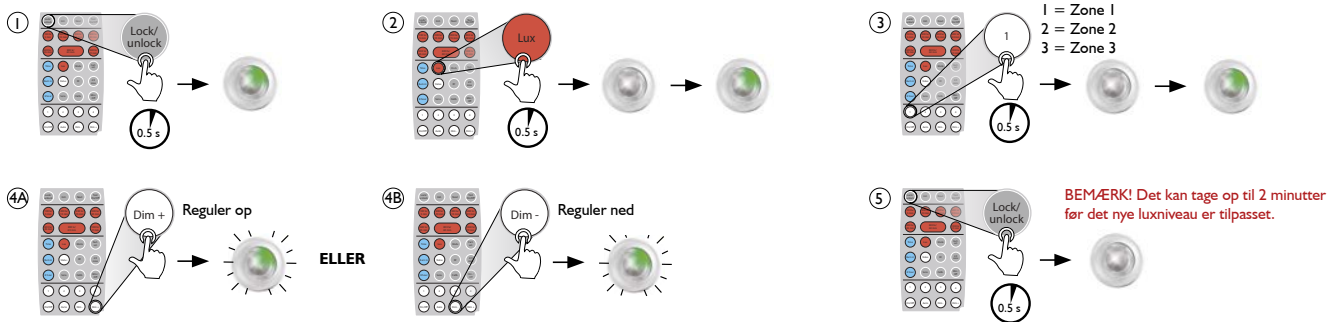

4.3 Ønsket luxniveau og max belysningsstyrke, lysarmaturer, 500 lux (Se punkt 4.7 "Max belysningsstyrke, lysarmaturer")

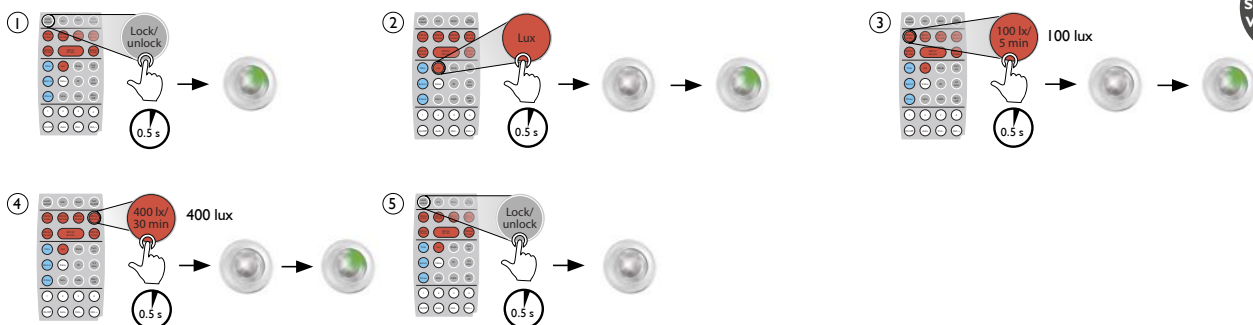

4.4 Ønsket luxniveau og max belysningsstyrke, lysarmaturer, 700 lux (Se punkt 4.7 "Max belysningsstyrke, lysarmaturer")

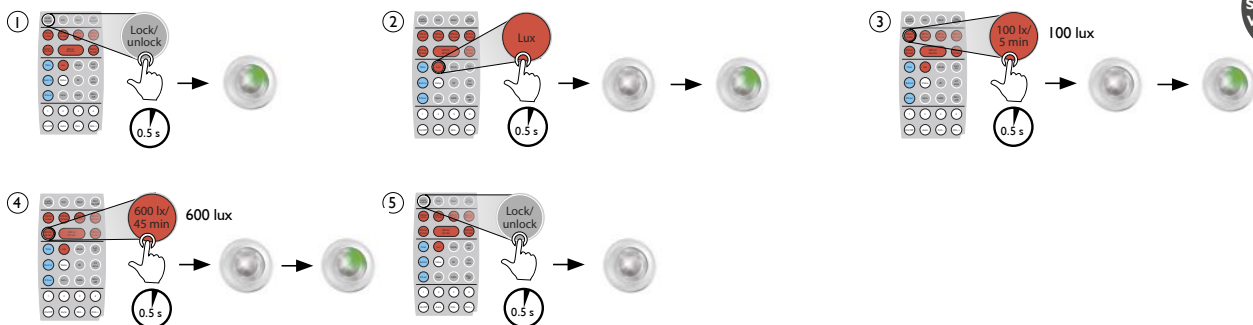

Retur til oversigten

4.5 Ønsket luxniveau og max belysningsstyrke, lysarmaturer, 900 lux (Se punkt 4.7 "Max belysningsstyrke, lysarmaturer")

FRA SOFTWARE VERSION 6

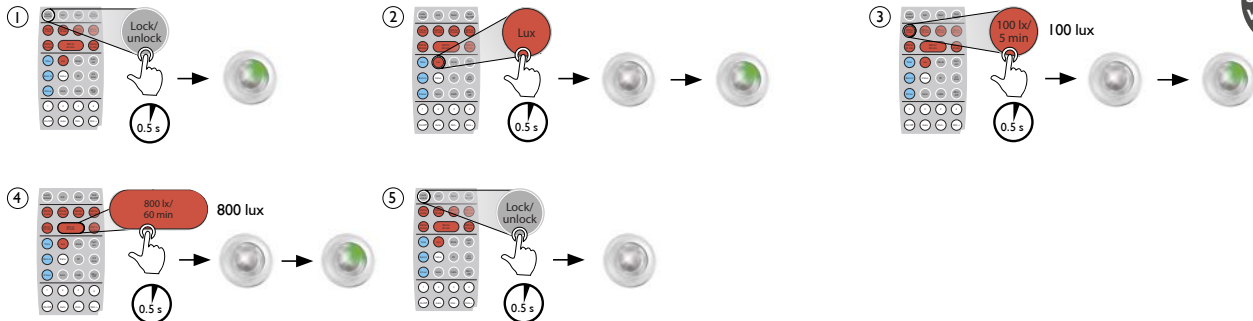

4.6 Ønsket luxniveau og max belysningsstyrke, lysarmaturer, 2000 lux

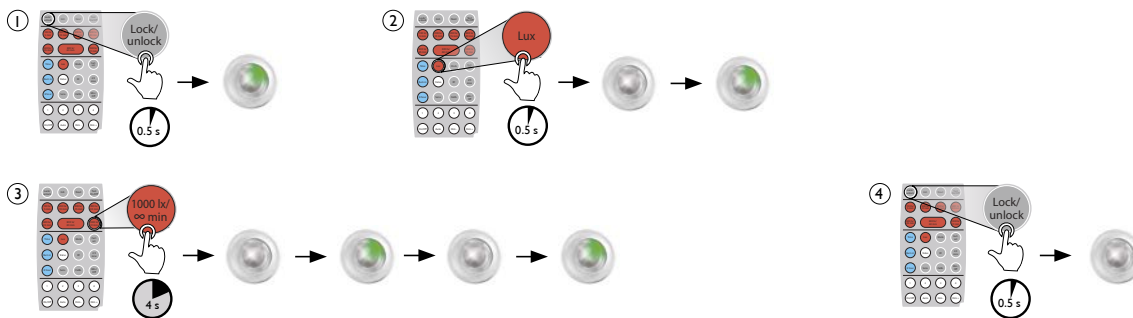

4.7 Max belysningsstyrke, lysarmaturer (Punkt 4.1 skal foretages først)

Skal kun programmeres, hvis lysarmaturerne kan give mere lys end det ønskede luxniveau.

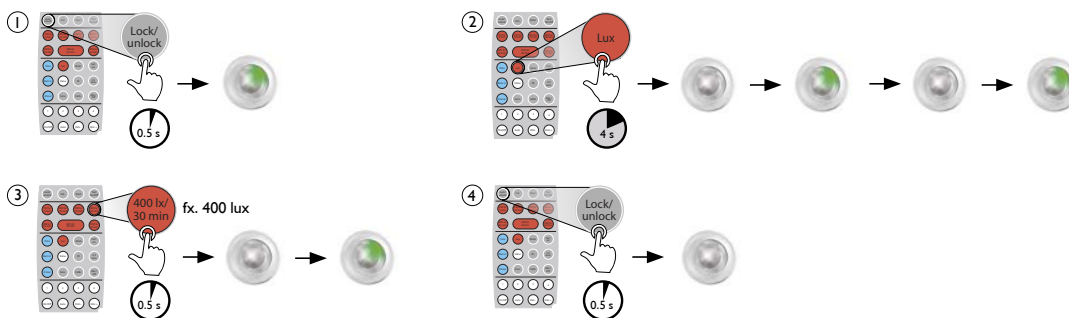

4.8 Max belysningsstyrke, lysarmaturer, 500 lux (Punkt 4.1 skal foretages først)

Skal kun programmeres, hvis lysarmaturerne kan give mere lys end det ønskede luxniveau.

FRA SOFTWARE VERSION 6

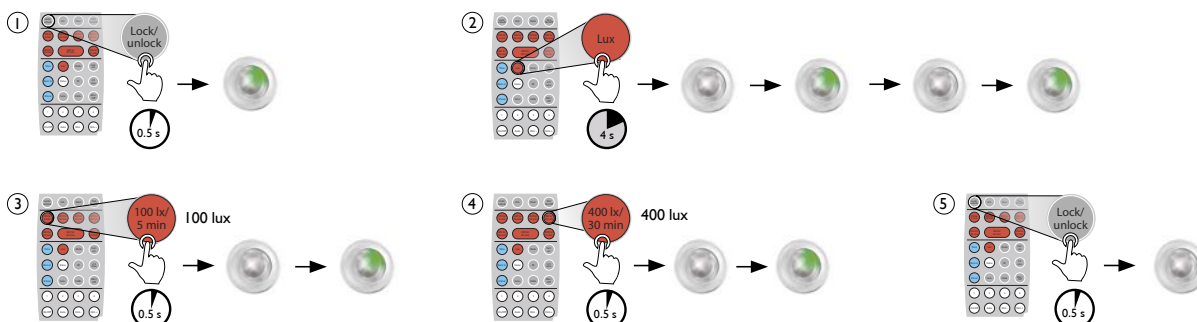

Retur til oversigten

4.9 Max belysningsstyrke, lysarmaturer, 700 lux (Punkt 4.1 skal foretages først)

Skal kun programmeres, hvis lysarmaturerne kan give mere lys end det ønskede lysniveau.

FRA SOFTWARE VERSION 6

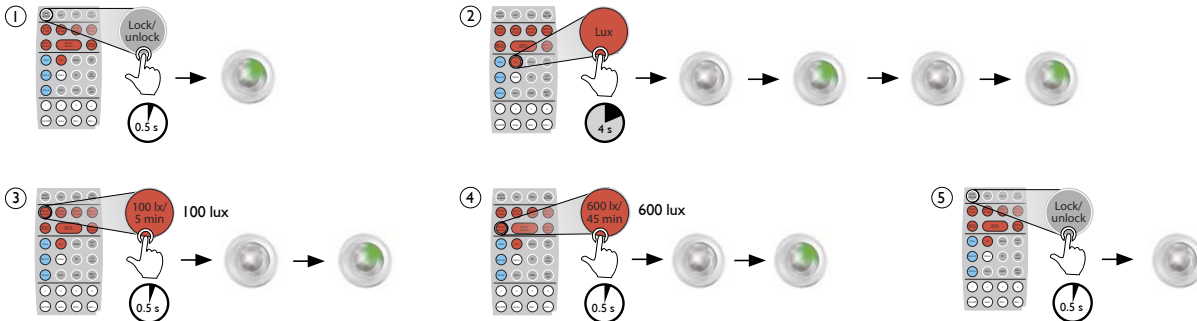

4.10 Max belysningsstyrke, lysarmaturer, 900 lux (Punkt 4.1 skal foretages først)

Skal kun programmeres, hvis lysarmaturerne kan give mere lys end det ønskede lysniveau.

FRA SOFTWARE VERSION 6

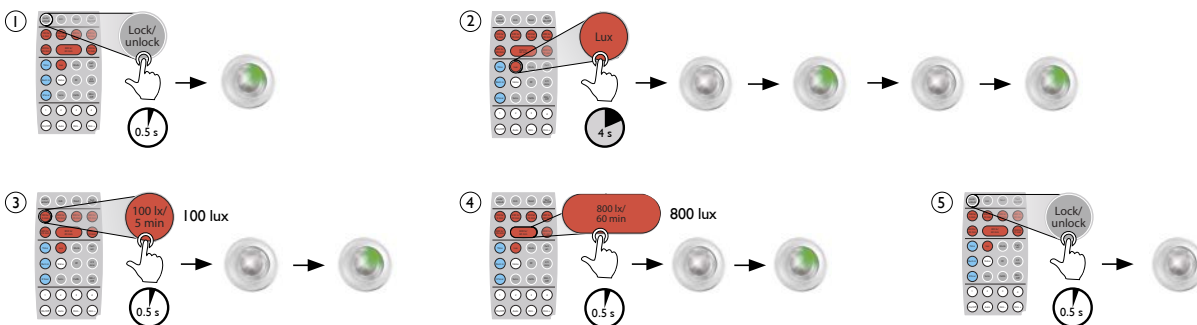

4.11 Brugerdefineret luxindstilling, skiftfunktion

FRA SOFTWARE VERSION 6

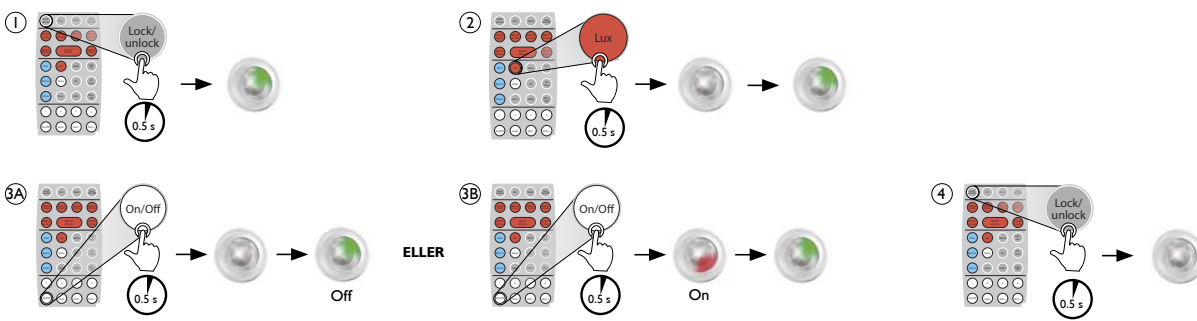

4.12 Brugerdefineret luxindstilling, frakoblet

FRA SOFTWARE VERSION 6

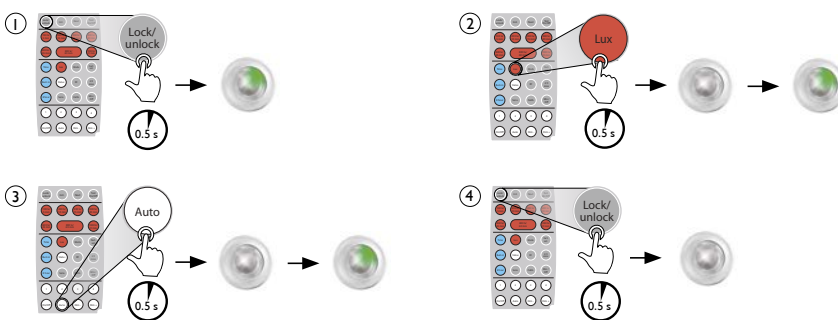

Retur til oversigten

4.13 Programmer ny dagslyskalibrering

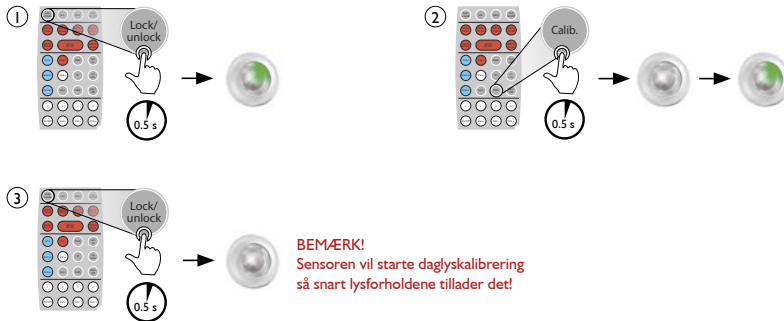

4.14 Nulstil dagslysparmetre til fabriksindstilling

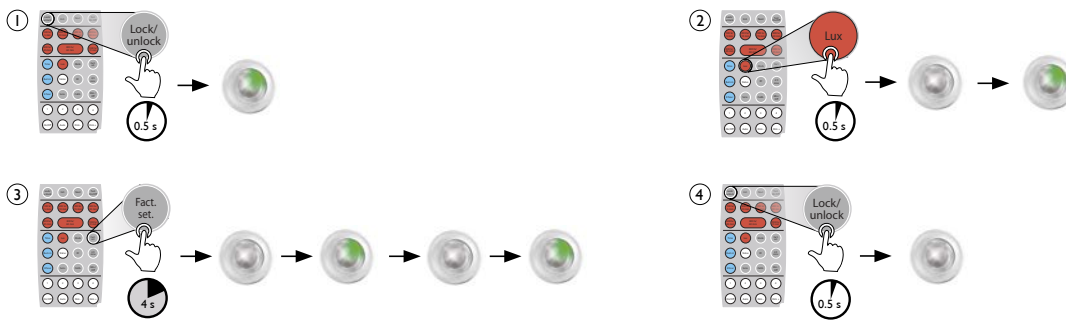

FRA SOFTWARE VERSION 7

4.15 Dagslysfaktor, indstilling til aktuelle lysforhold (Punkt 4.1 skal foretages først)

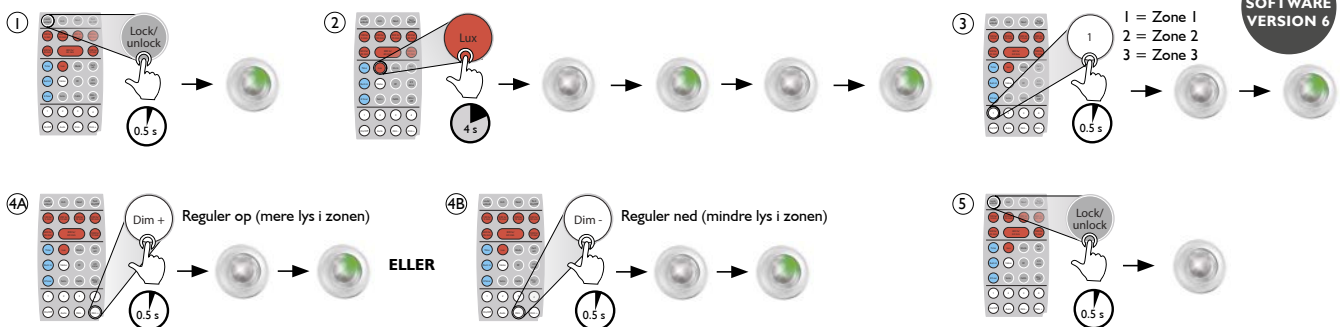

FRA SOFTWARE VERSION 6

Retur til oversigten

5.1 Time 1 - Efterløbstid

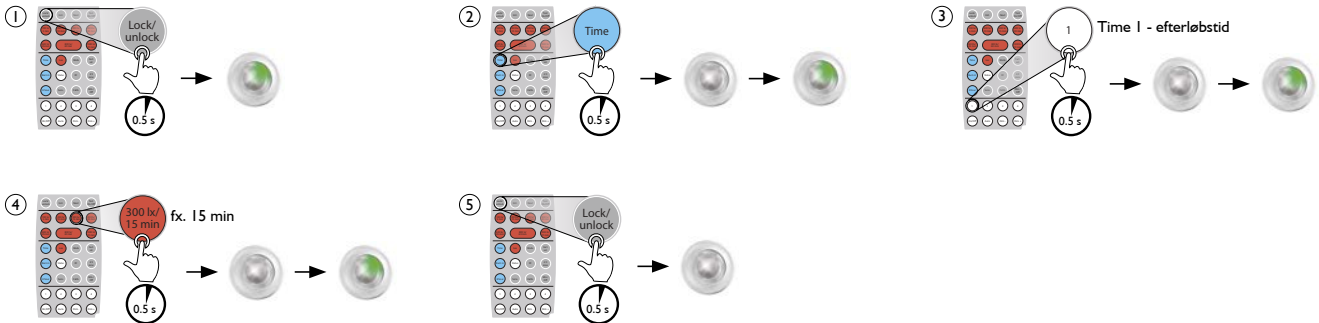

5.2 Time 2 - HVAC

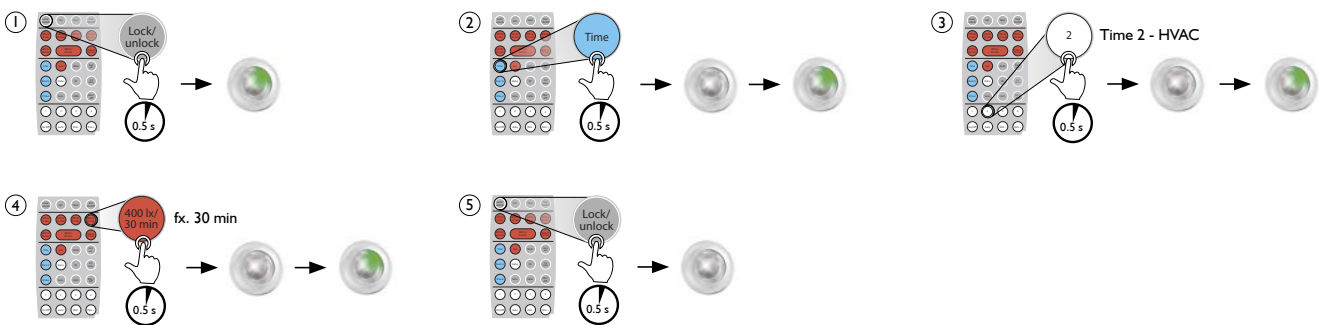

5.3 Time 3 - Standby minimering

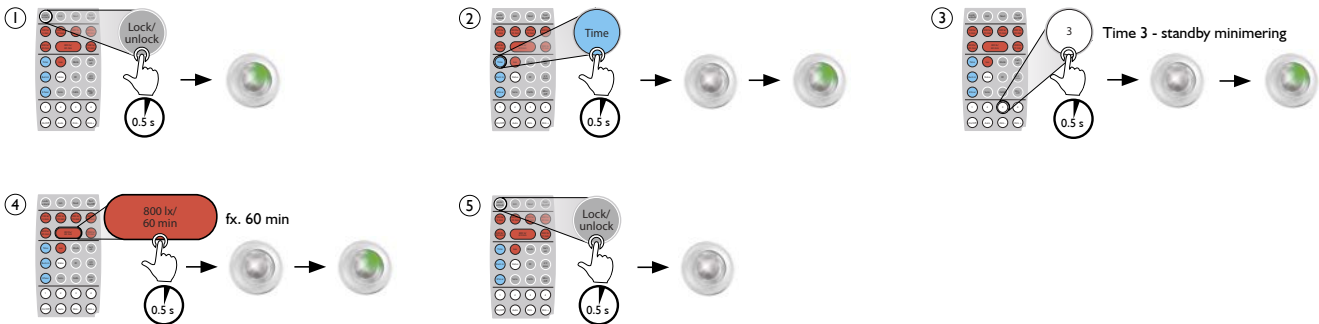

5.4 Time 4 - Orienteringslys

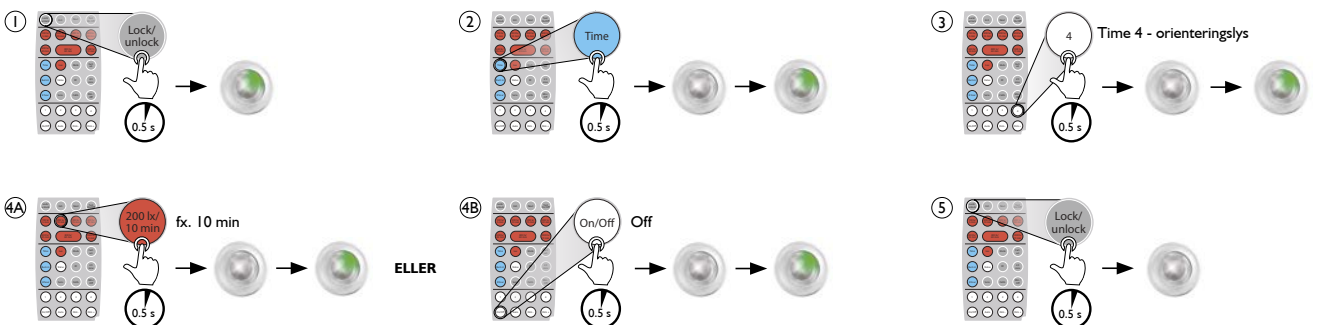

Retur til oversigten

6.1 Vælg følsomhed (alle sektorer - A, B og C)

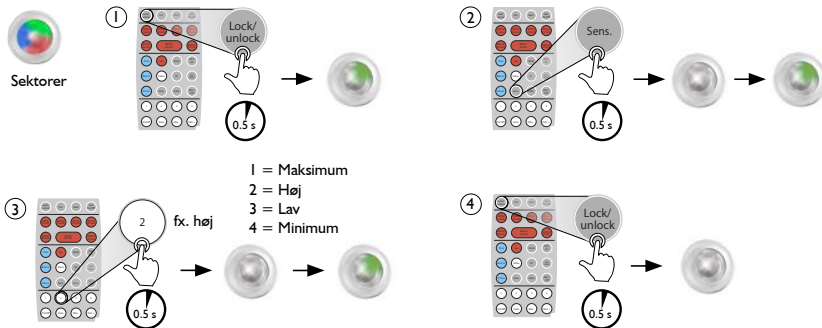

6.2 Vælg følsomhed i sektor A (rød)

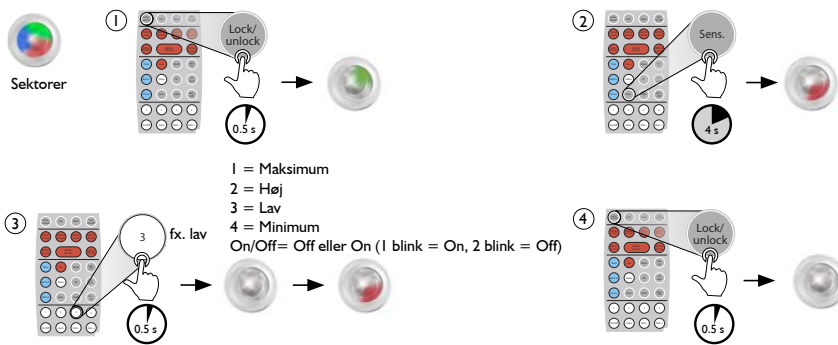

6.3 Vælg følsomhed i sektor B (grøn)

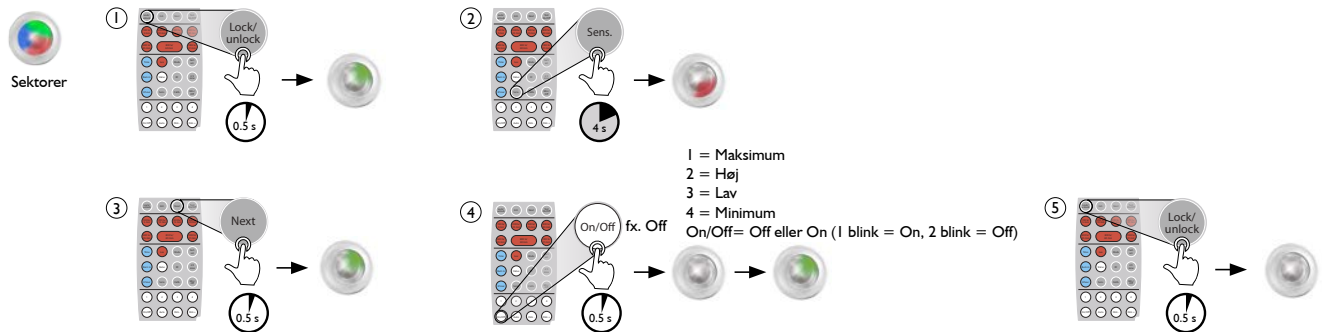

6.4 Vælg følsomhed i sektor C (blå)

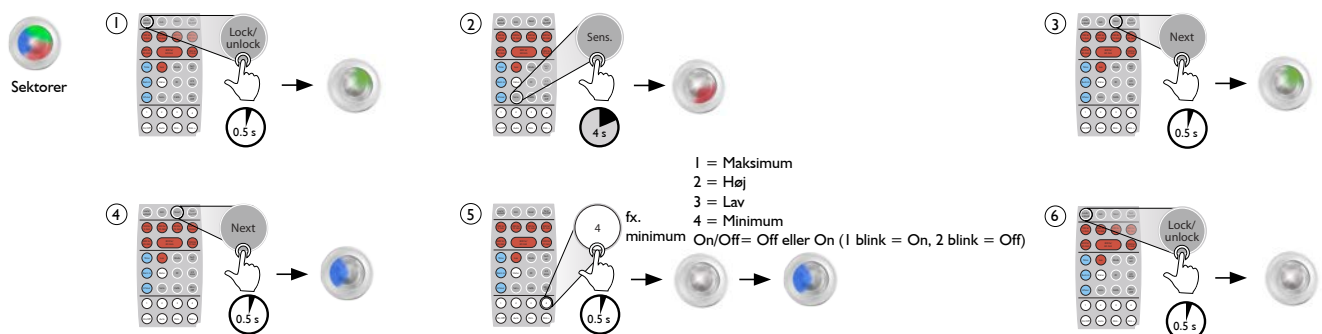

Retur til oversigten

7.1 Programmer lysscene I

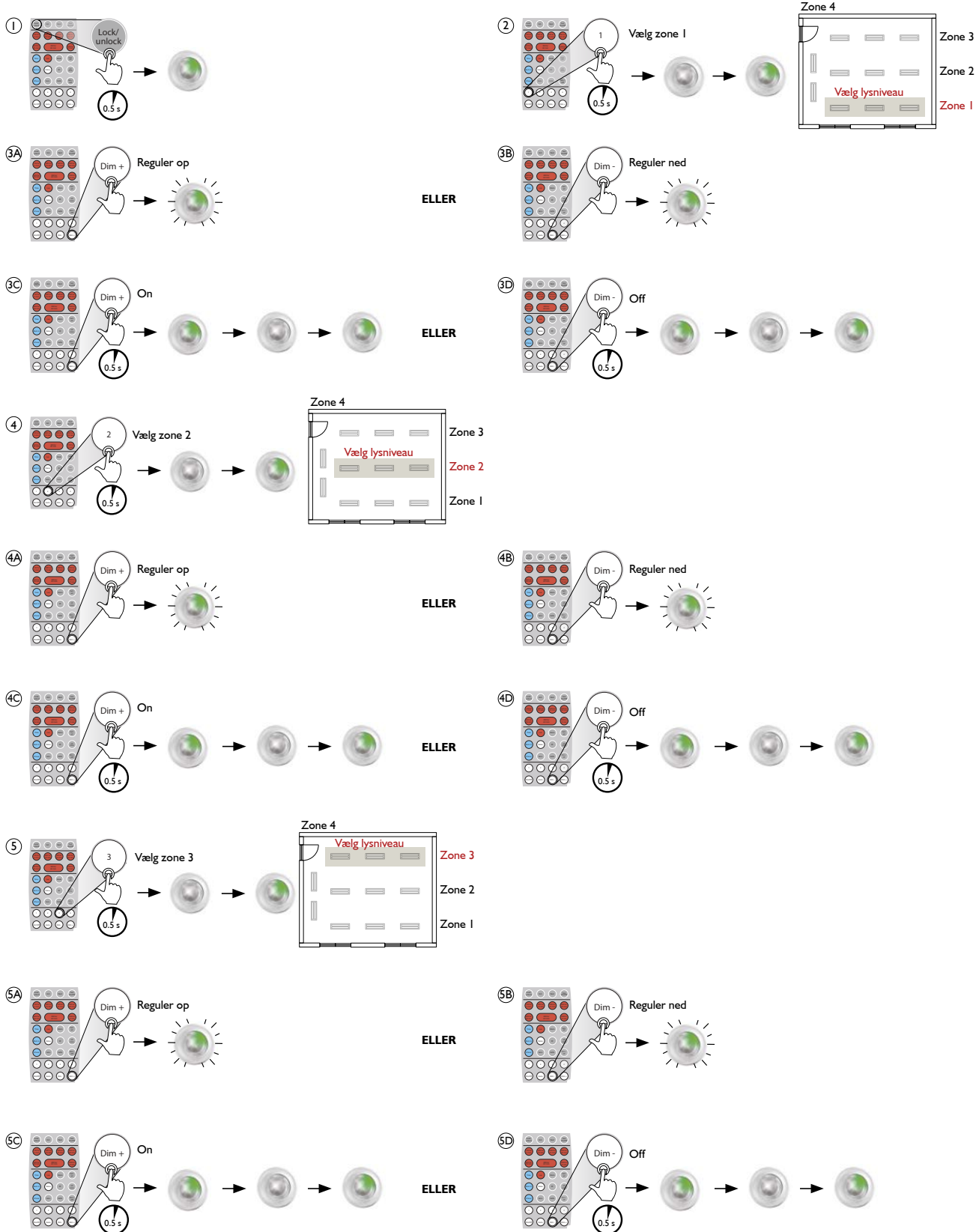

Retur til oversigten

7.1 Programmer lysscene 1

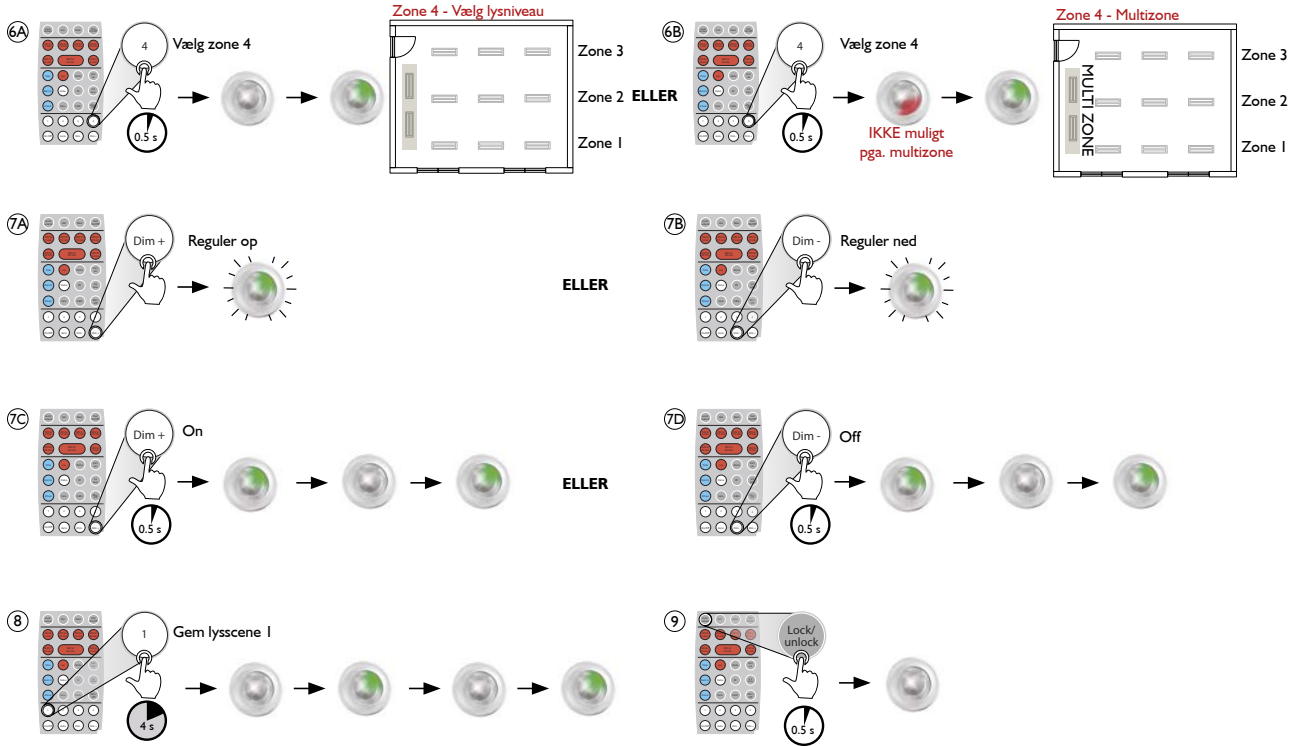

7.2 Programmer lysscene 2

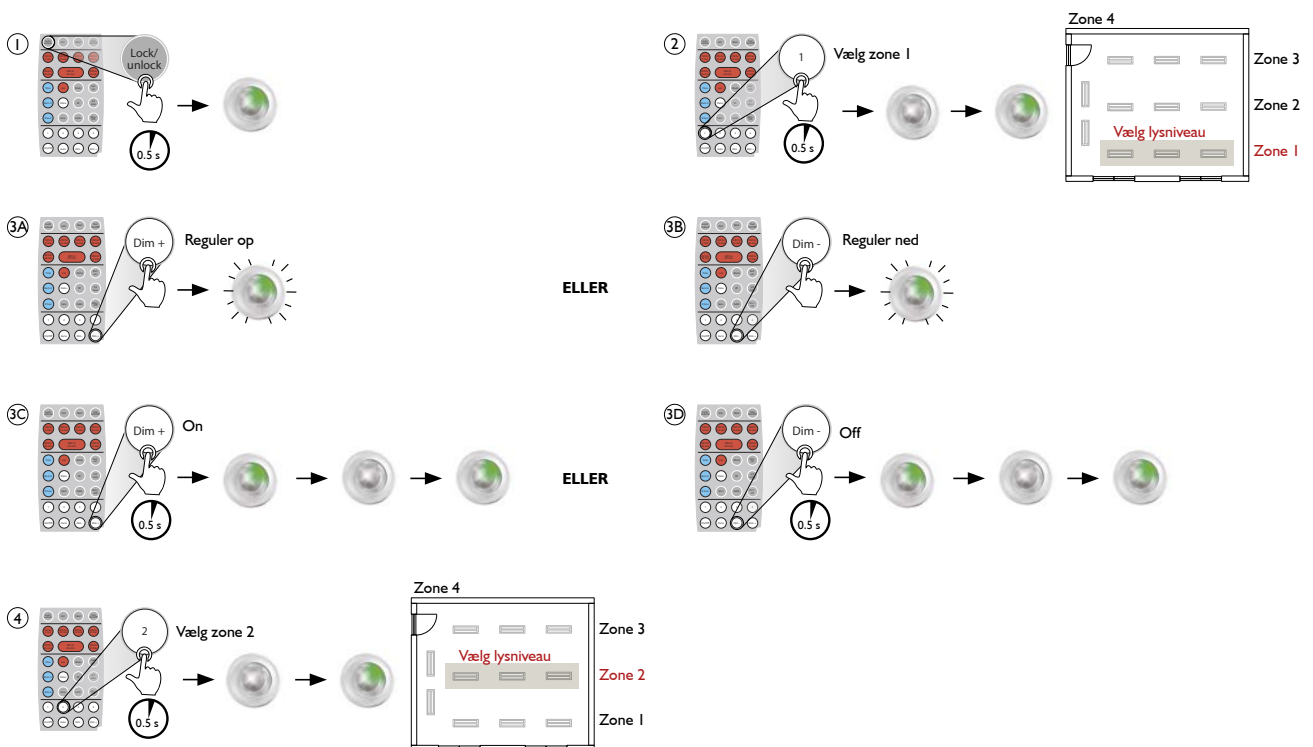

Retur til oversigten

7.2 Programmer lysscene 2

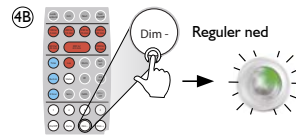
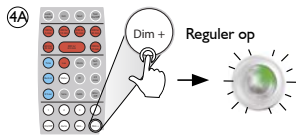

ELLER

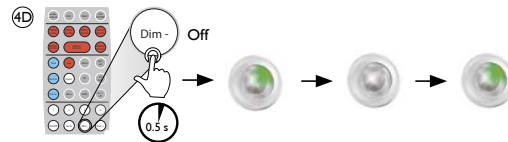
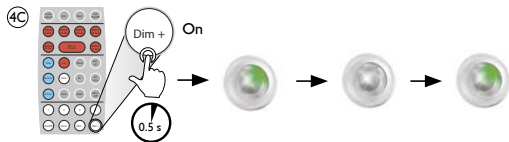

ELLER

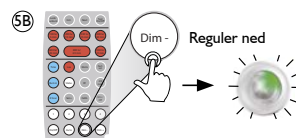
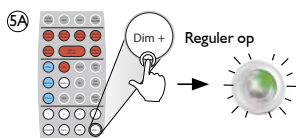
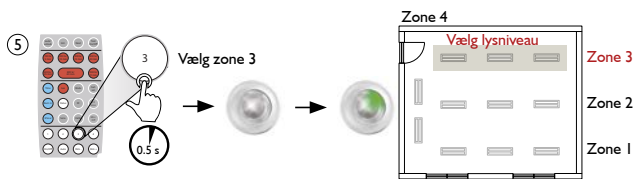

ELLER

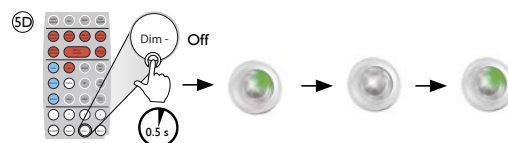
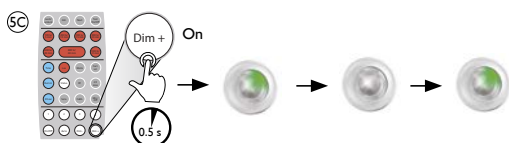

ELLER

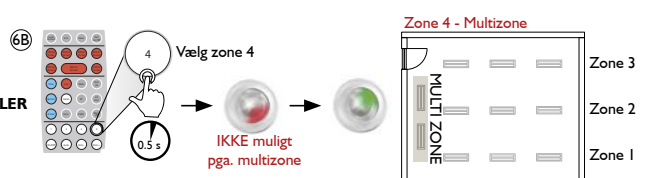
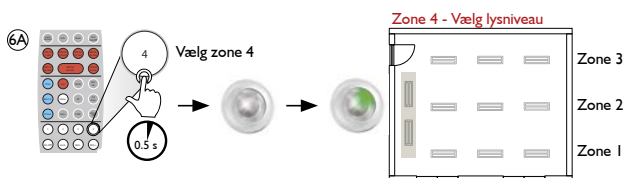

ELLER

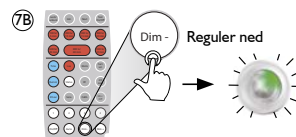
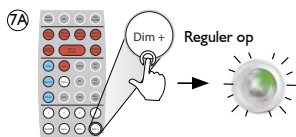

ELLER

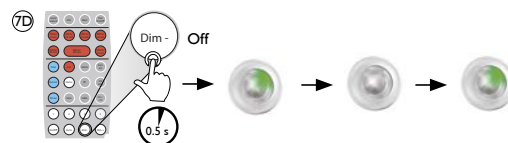
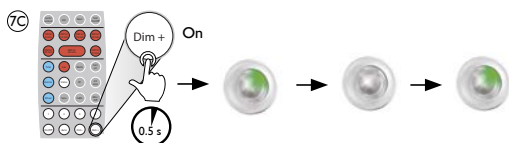

ELLER

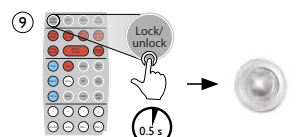
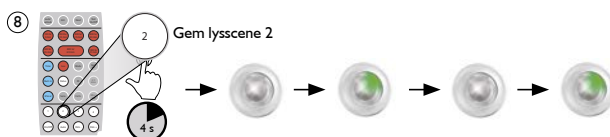

Retur til oversigten

7.3 Programmer lysscene 3

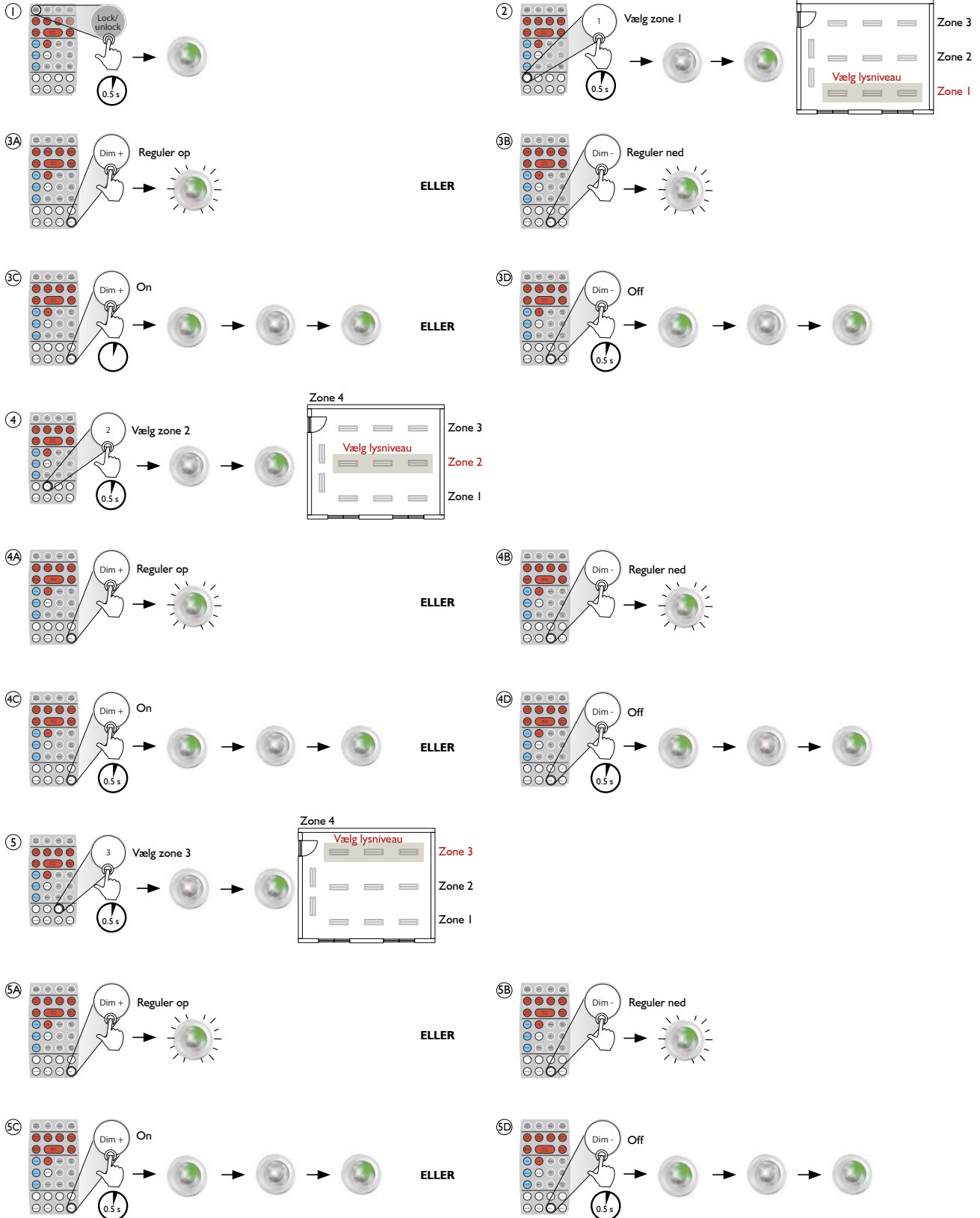

Retur til oversigten

7.3 Programmer lysscene 3

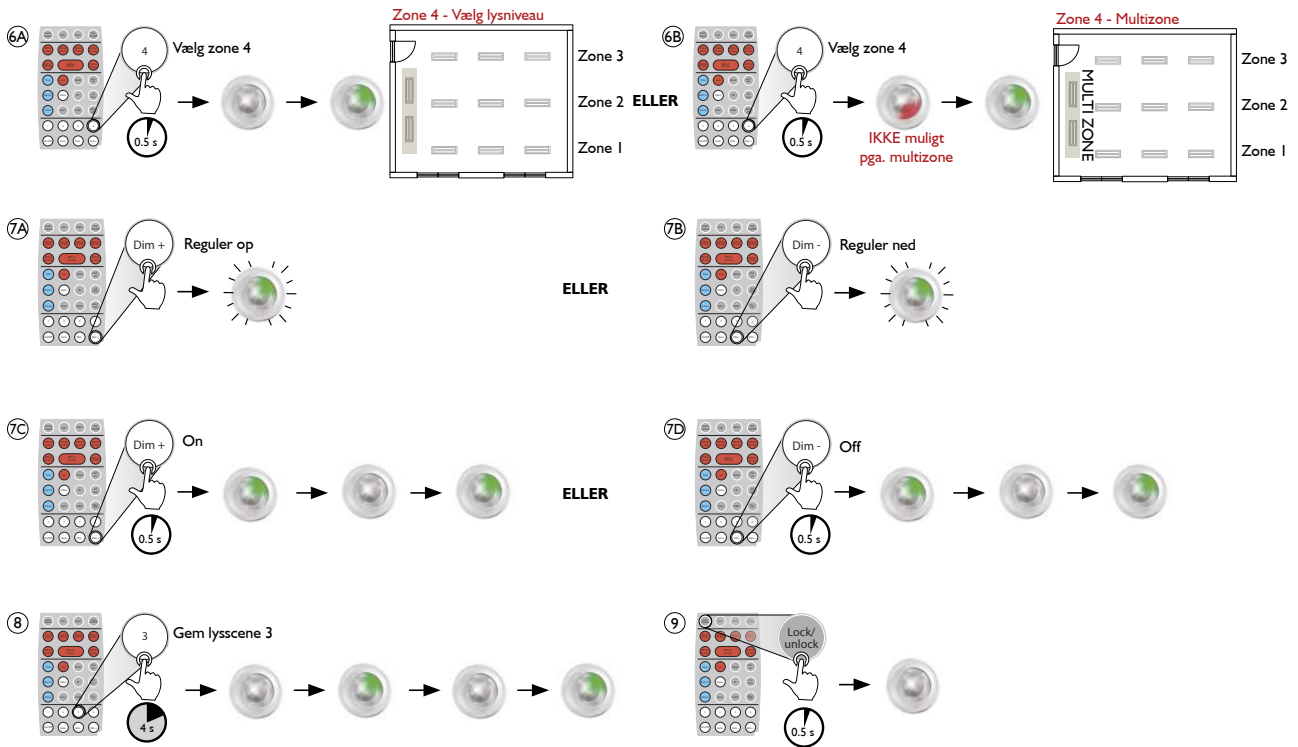

7.4 Programmer lysscene 4

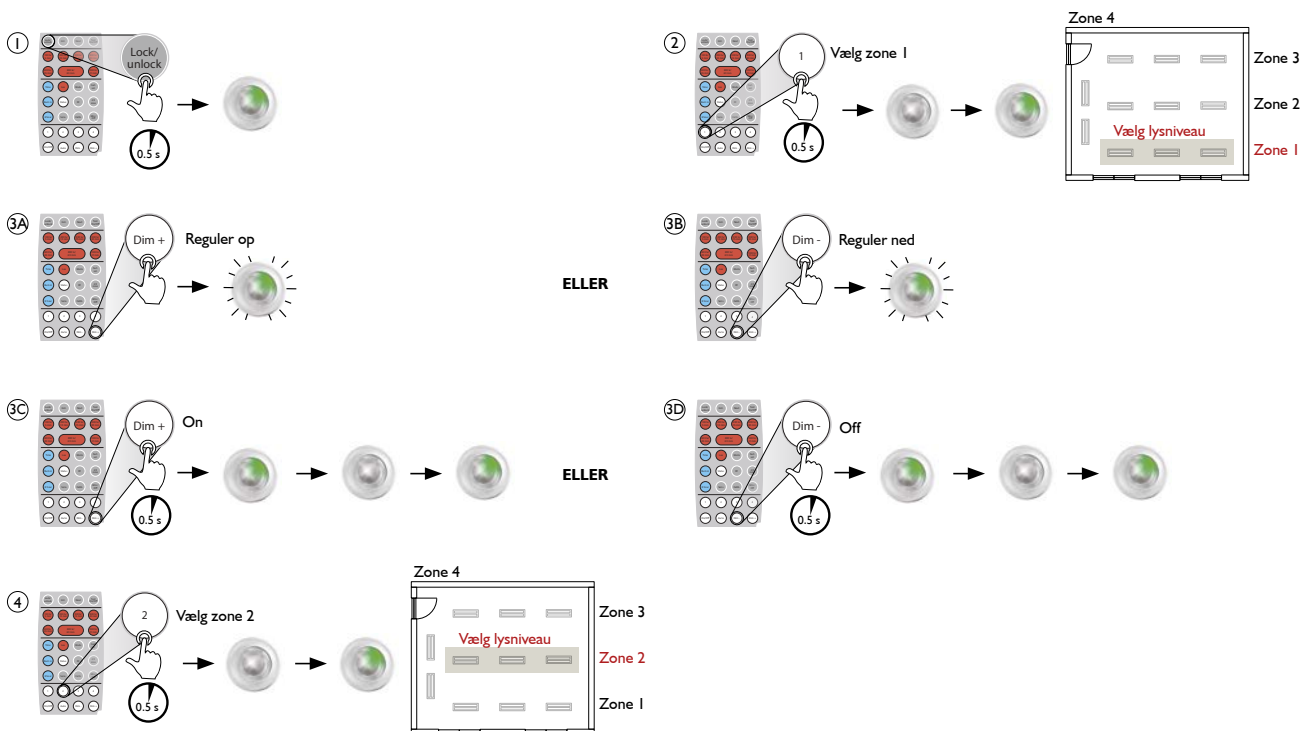

Retur til oversigten

7.4 Programmer lysscene 4

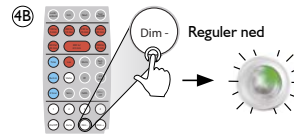
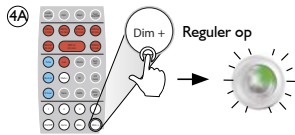

ELLER

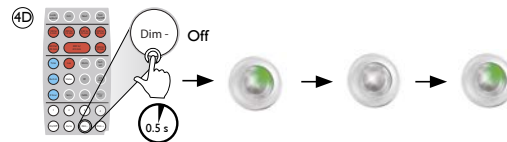
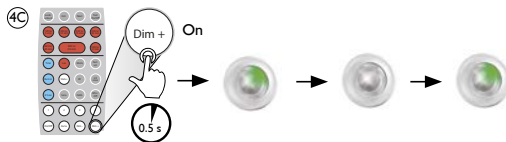

ELLER

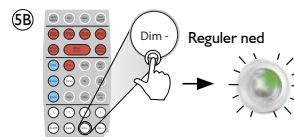
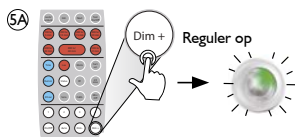
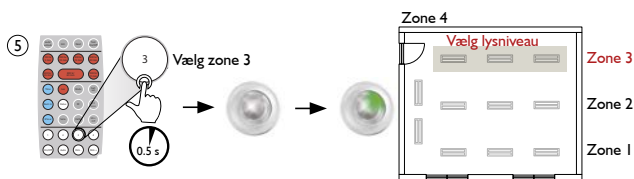

ELLER

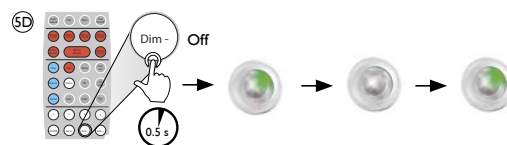
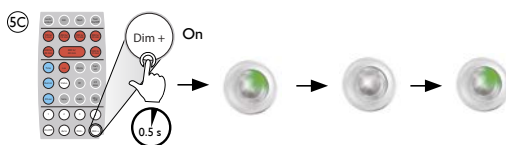

ELLER

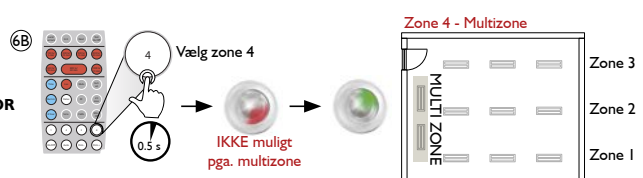
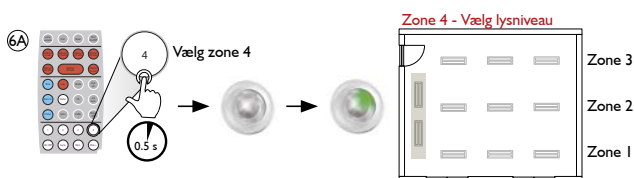

OR

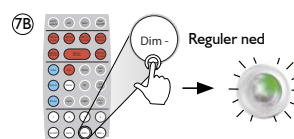
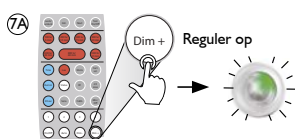

ELLER

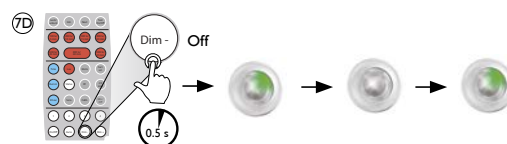
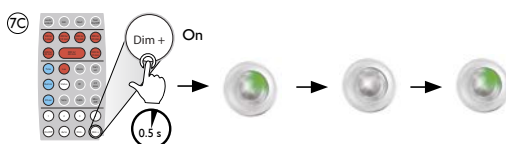

ELLER

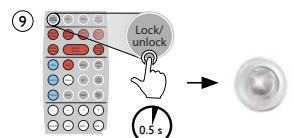
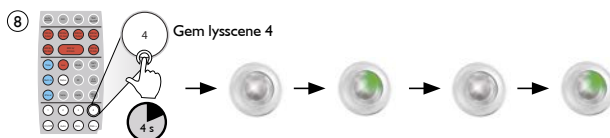

Retur til oversigten

8.1 Indlær trådløse tryk (dagslyszoner) - gælder kun for 41-780, 41-781, 41-784 og 41-785

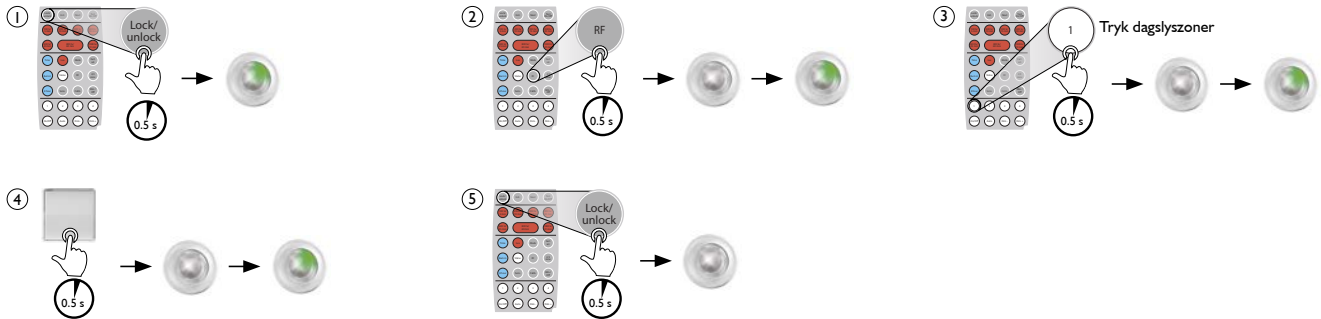

8.2 Indlær trådløse tryk (sekundær zone 3) - gælder kun for 41-780, 41-781, 41-784 og 41-785

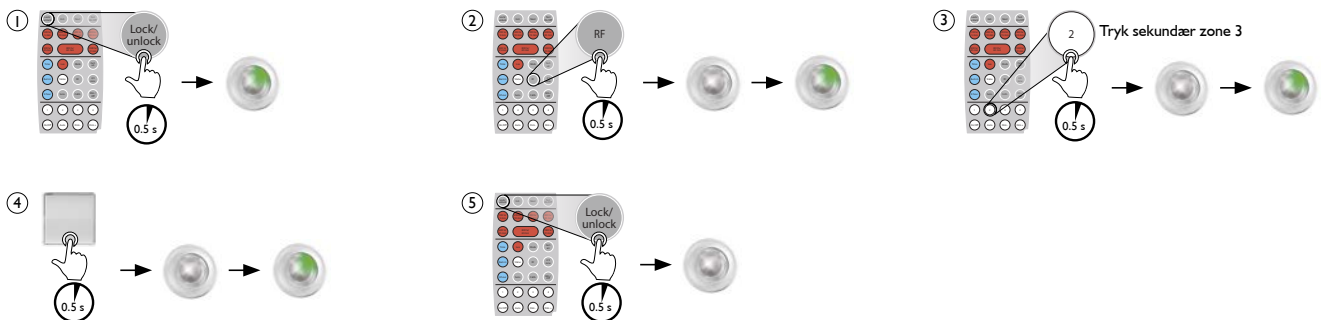

8.3 Indlær trådløse tryk (sekundær zone 4) - gælder kun for 41-780, 41-781, 41-784 og 41-785

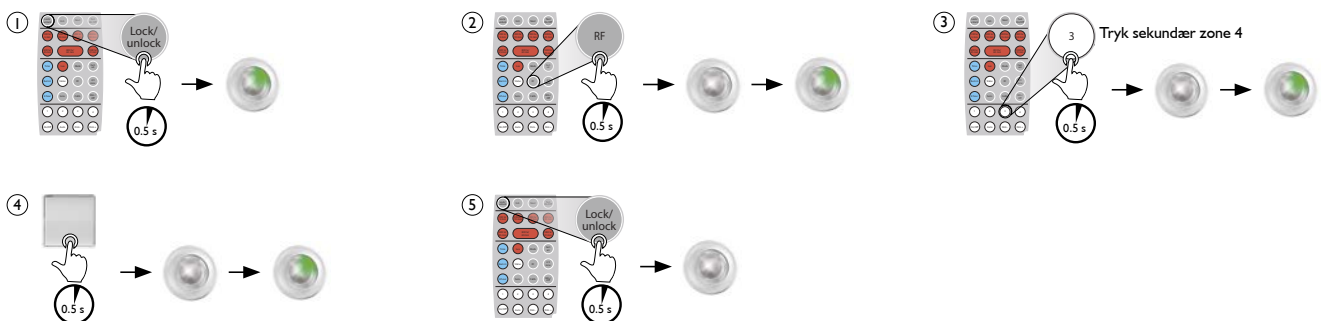

8.4 Slet indlærte tryk (dagslyszoner) - gælder kun for 41-780, 41-781, 41-784 og 41-785

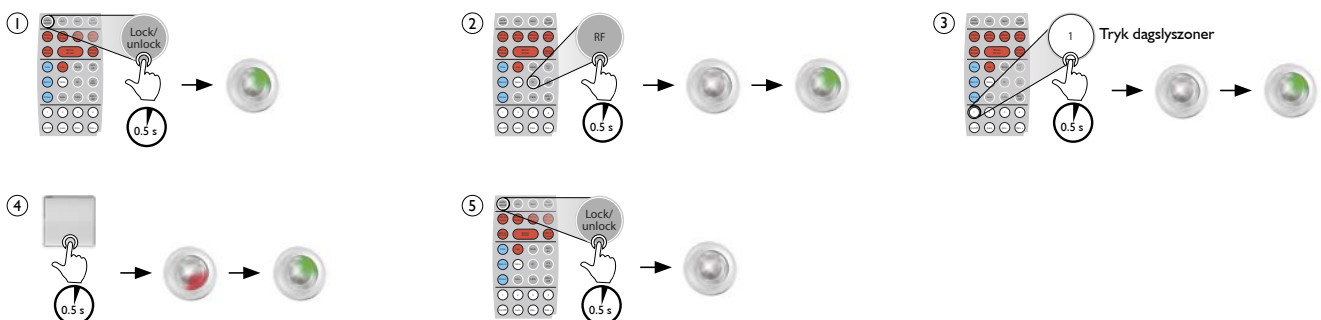

Retur til oversigten

8.5 Slet indlærte tryk (sekundær zone 3) - gælder kun for 41-780, 41-781, 41-784 og 41-785

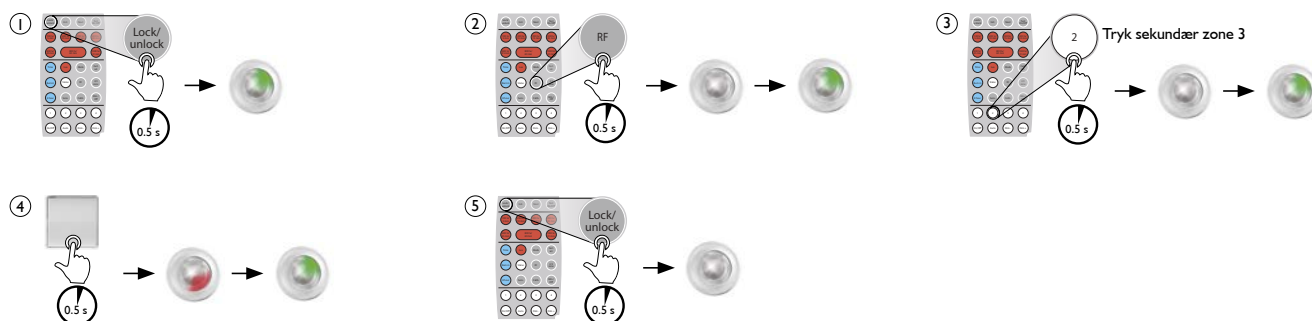

8.6 Slet indlærte tryk (sekundær zone 4) - gælder kun for 41-780, 41-781, 41-784 og 41-785

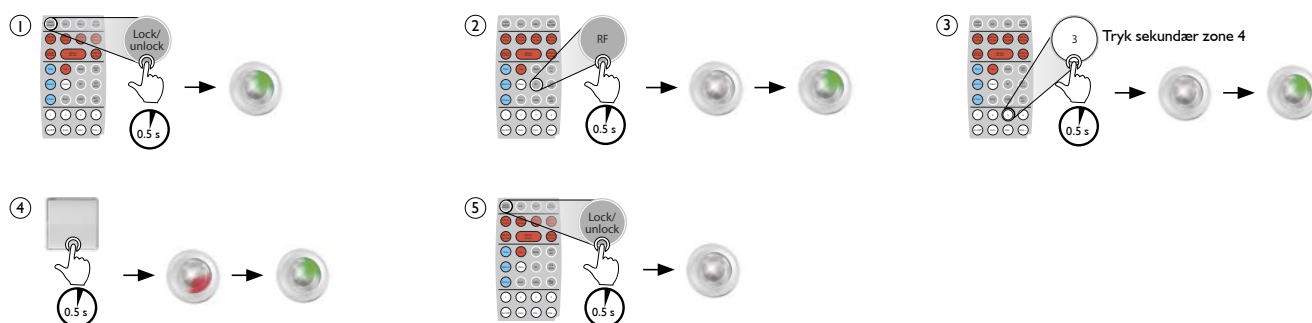

Retur til oversigten

9.1 Vælg minimum eller sluk, dagslyszone

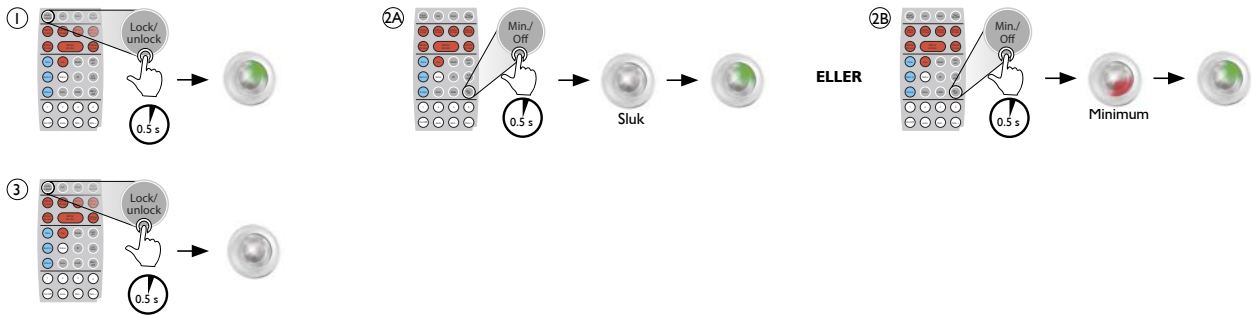

9.2 Indstil minimum niveau orienteringslys, lysarmaturer

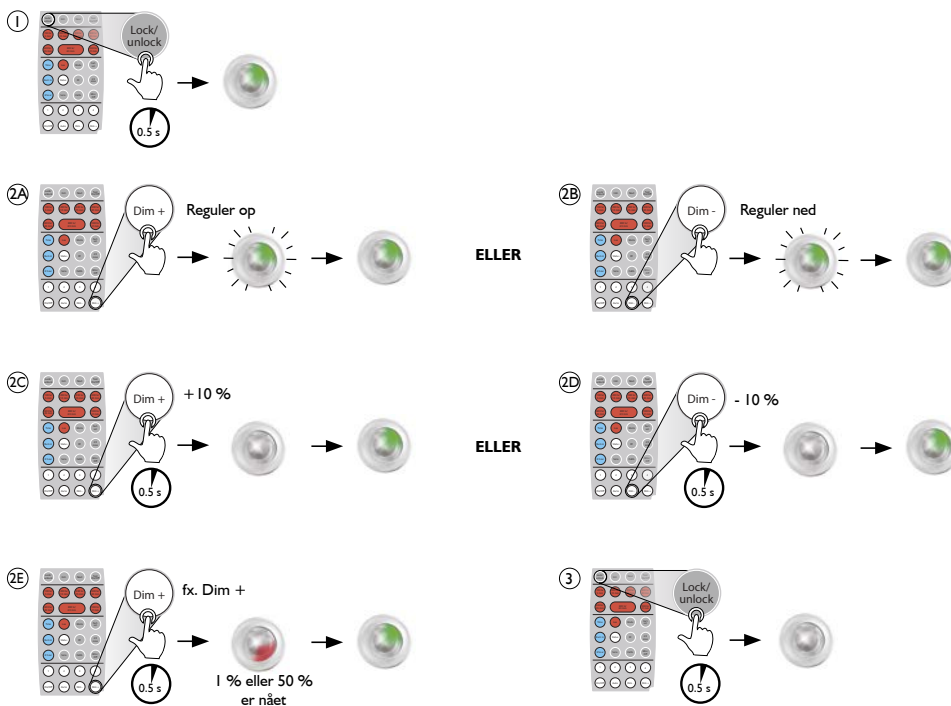

9.3 Aktiver burn-in

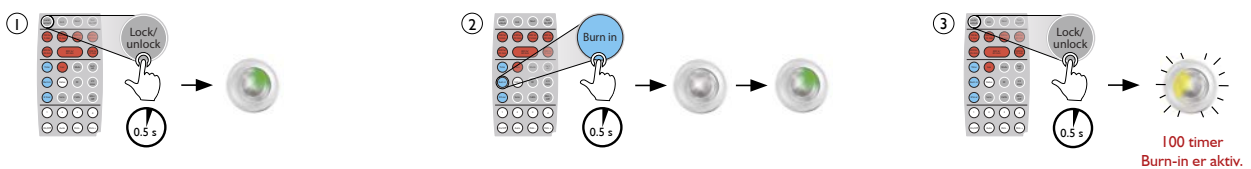

Retur til oversigten

9.4 Deaktiver burn-in

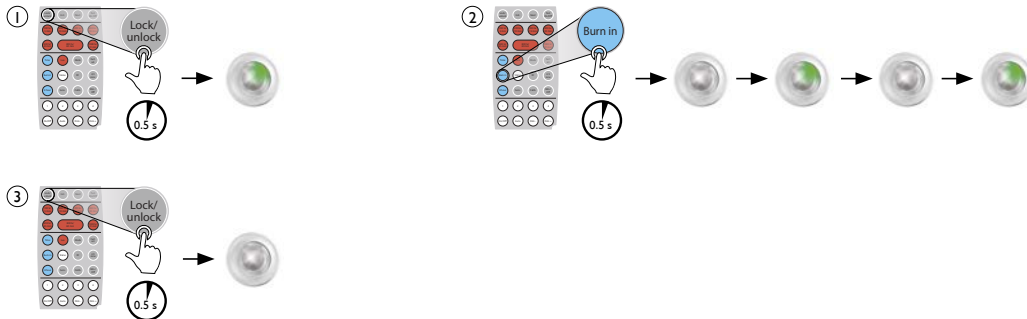

9.5 Aktiver konstant HVAC (8 timer)

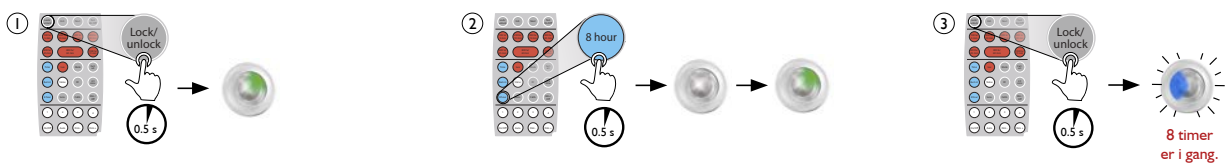

9.6 Deaktiver konstant HVAC

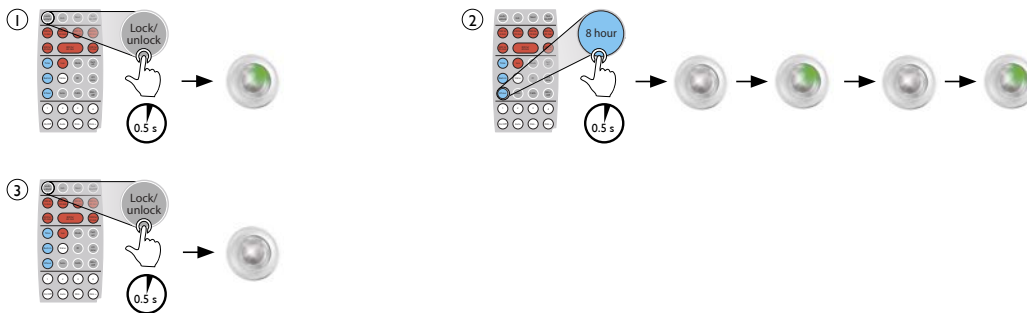

9.7 Gå-test

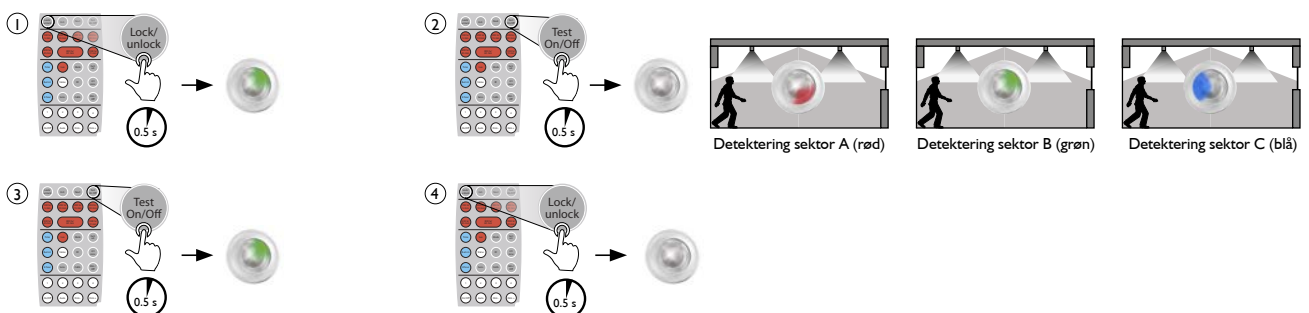

Retur til oversigten

9.8 Nulstil til fabriksindstillinger

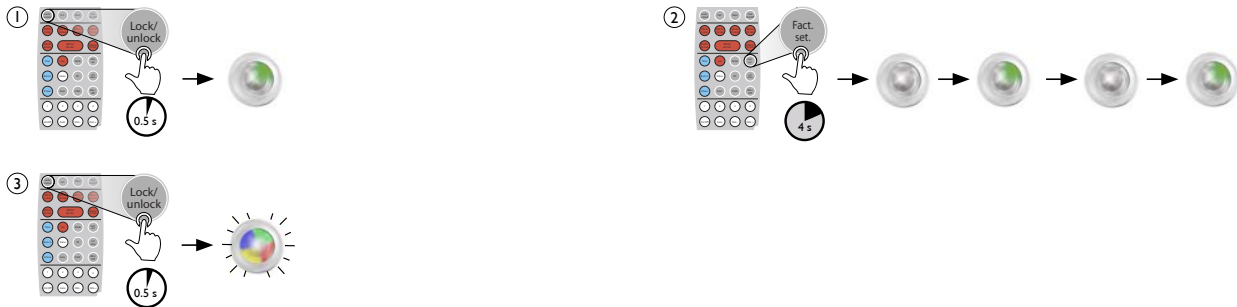

9.9 Tilføj lysarmaturer

Zone 4 - Nyt lysarmatur

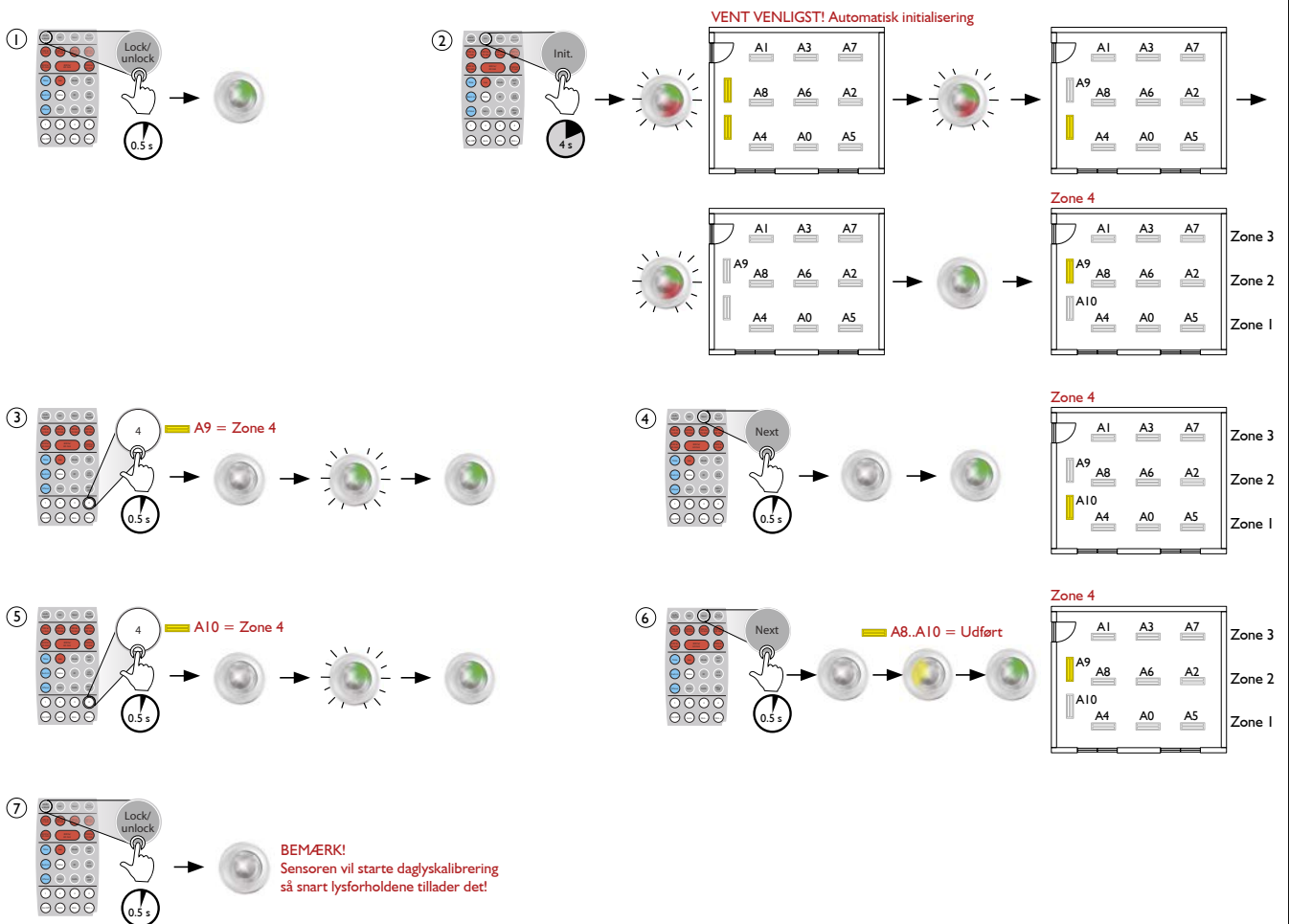
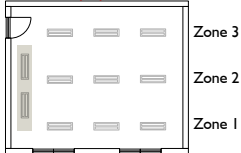

Retur til oversigten

9.10 Ikke-tilstedeværende lysniveau (Mode 4)

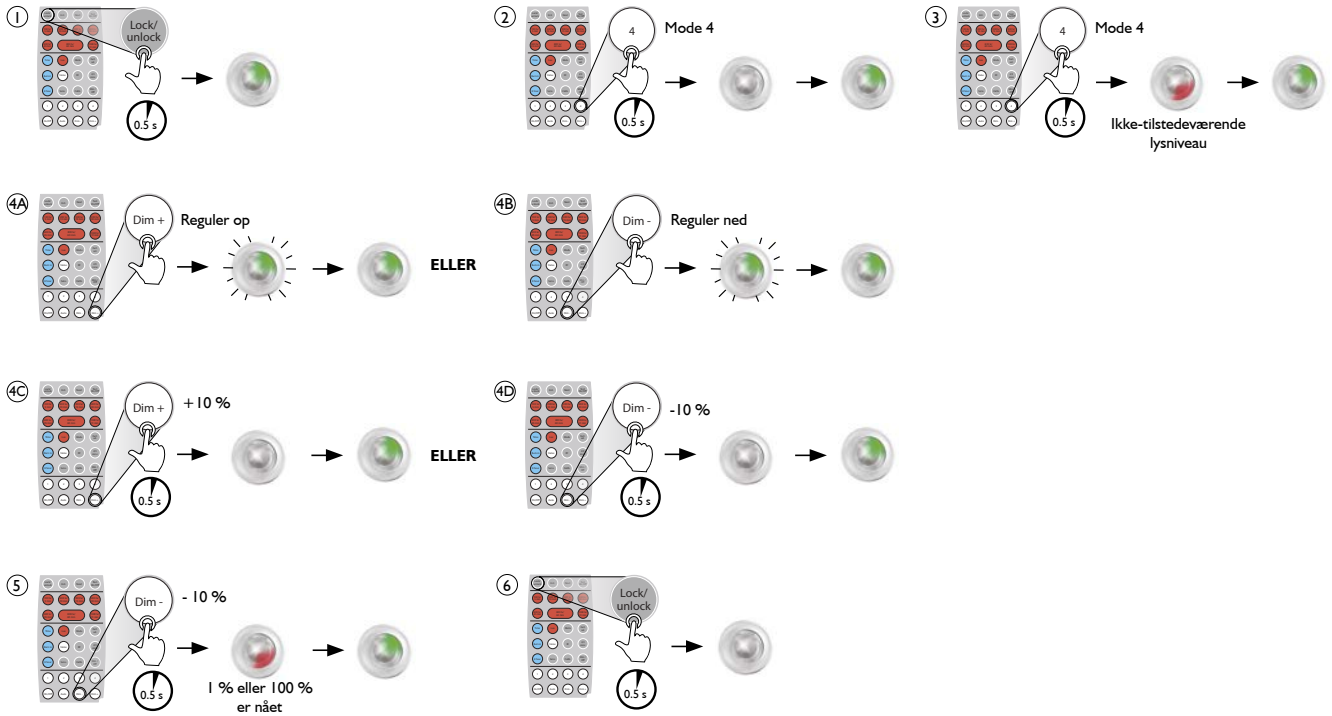

9.11 Tilstedeværende lysniveau (Mode 4)

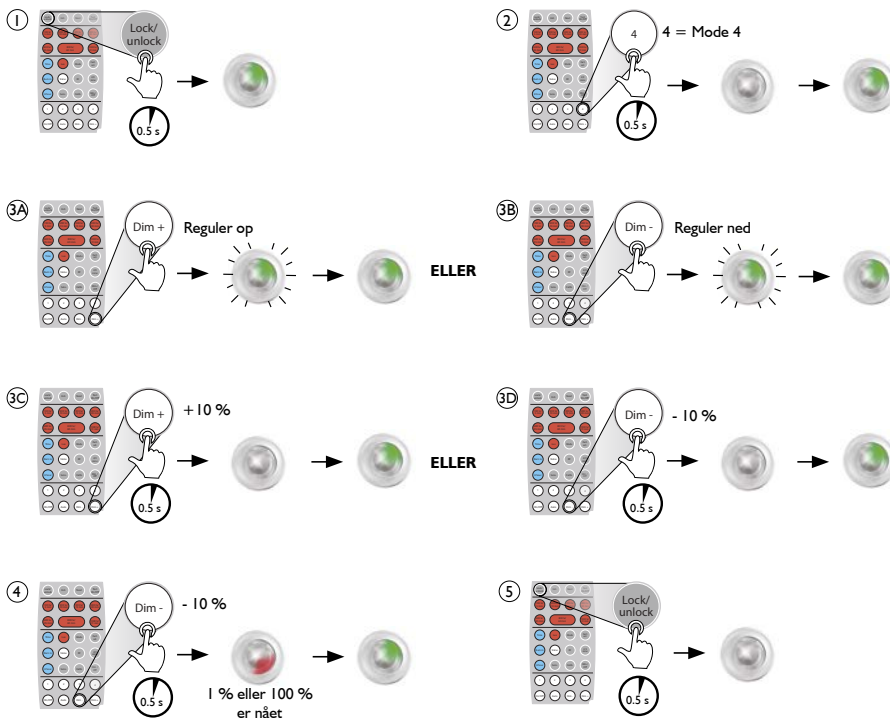

Retur til oversigten

9.12 Eksterne DALI styreenheder

FRA
SOFTWARE
VERSION 8

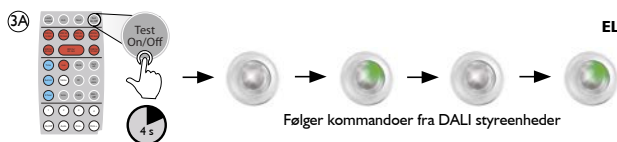
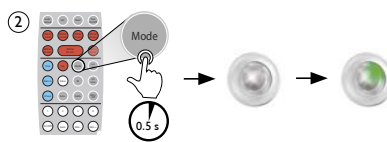
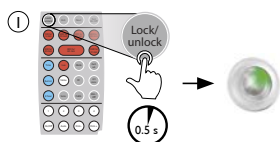

ELLER

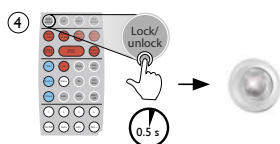
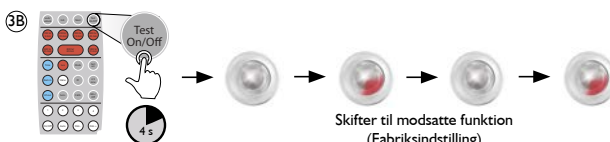

Retur til oversigten

10.1 Status - software version

FRA SOFTWARE VERSION 6

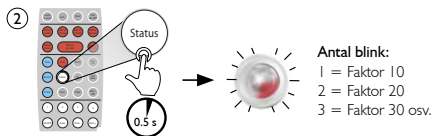
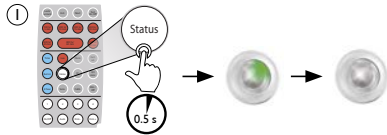

OG

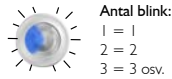

Eksempel:

1 x rødt blink og 1 x blått blink = **Software version 11**

10.2 Status - dagslyskalibrering

FRA SOFTWARE VERSION 6

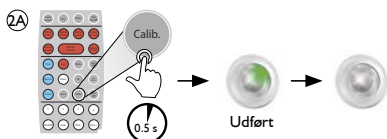
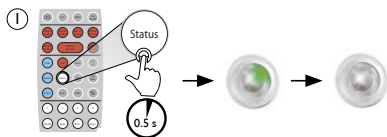

ELLER

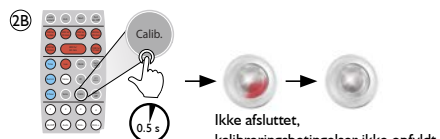

10.3 Status - minimum eller sluk, dagslyzoner

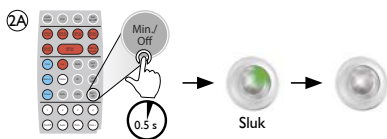
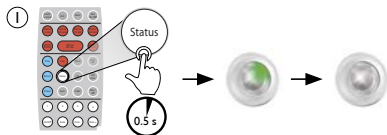

ELLER

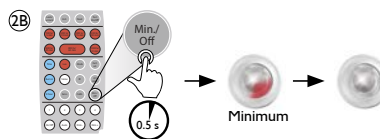

10.4 Status - 2/3 dagslyzoner

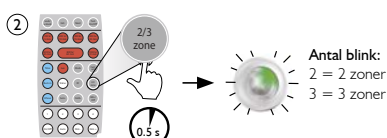
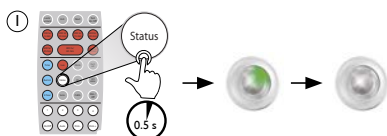

Retur til oversigten

10.5 Status - Zone 1

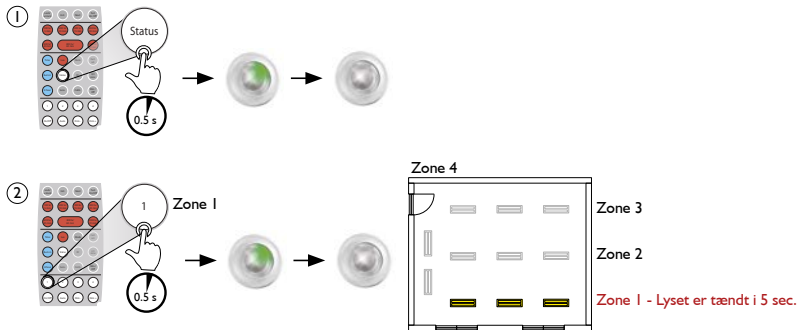

10.6 Status - Zone 2

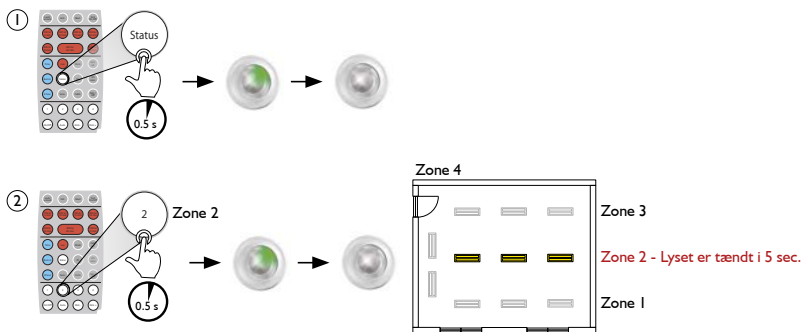

10.7 Status - Zone 3

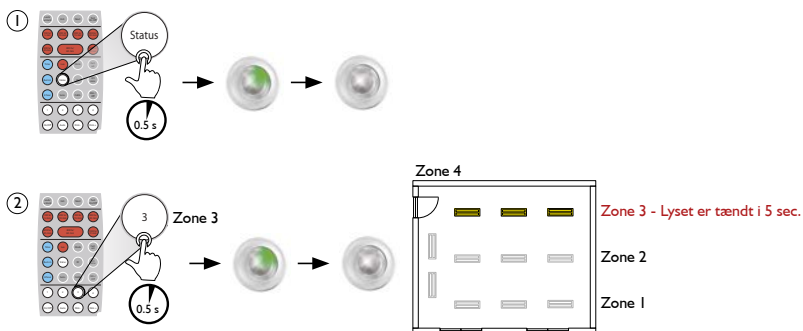

10.8 Status - Zone 4

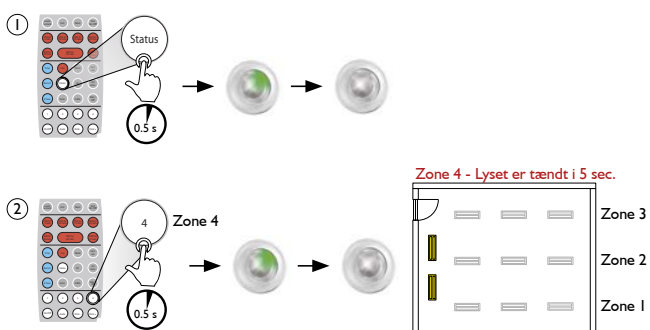

Retur til oversigten

10.9 Status - automatisk tænd eller aktiv tænd (Zone 1)



10.10 Status - automatisk tænd eller aktiv tænd (Zone 2)



10.11 Status - automatisk tænd eller aktiv tænd (Zone 3)



10.12 Status - automatisk tænd eller aktiv tænd (Zone 4)

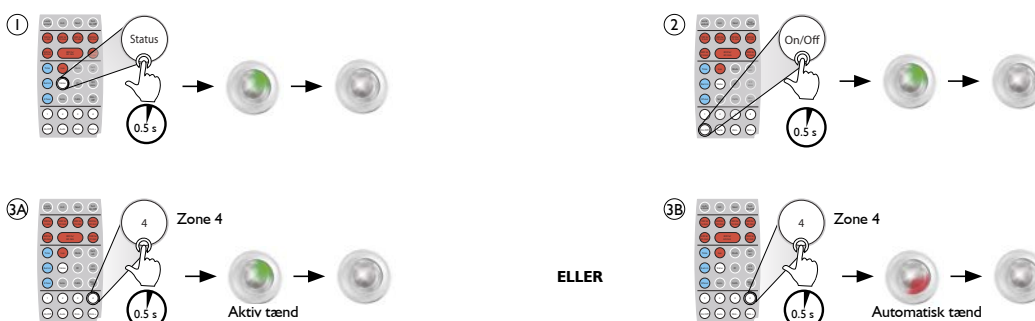

Retur til oversigten

10.13 Status - mode

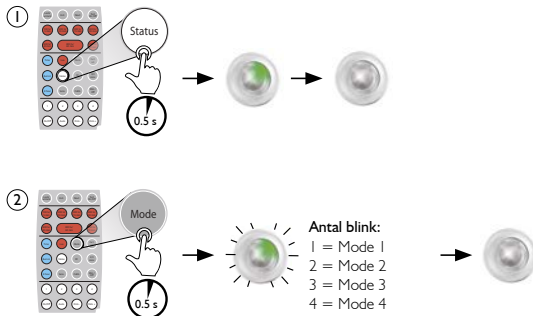

10.14 Status - luxniveau

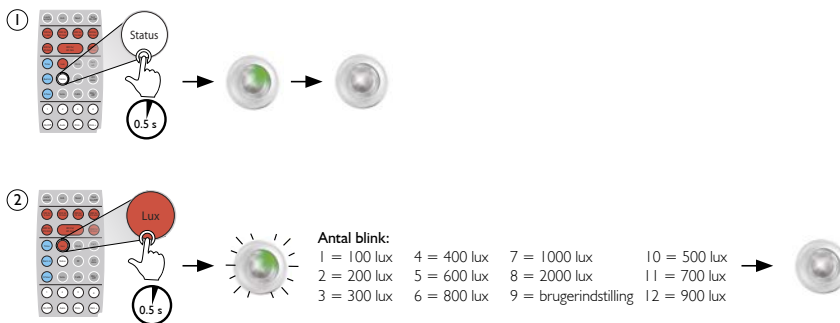

10.15 Status - bruger dynamisk luxindstilling

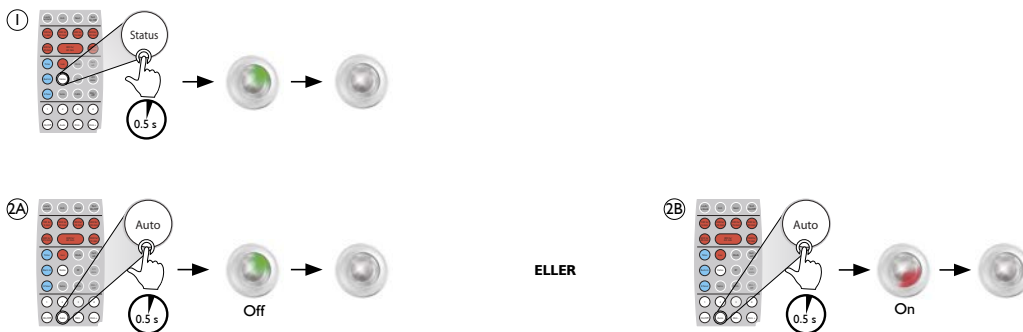

FRA
SOFTWARE
VERSION 6

Retur til oversigten

II.1 Status time 1 - efterløbstid

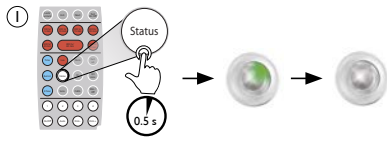
① 

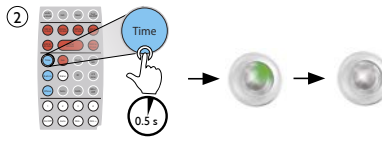
② 

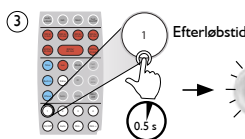
③  Efterløbstid

Antal blink:
 1 = 5 min 4 = 30 min 7 = ∞
 2 = 10 min 5 = 45 min
 3 = 15 min 6 = 60 min

II.2 Status time 2 - HVAC

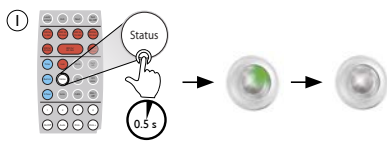
① 

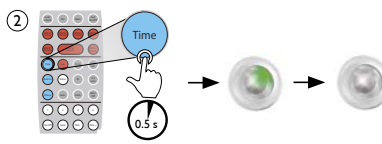
② 

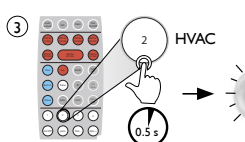
③  HVAC

Antal blink:
 1 = 5 min 4 = 30 min 7 = ∞
 2 = 10 min 5 = 45 min
 3 = 15 min 6 = 60 min

II.3 Status time 3 - standby minimering

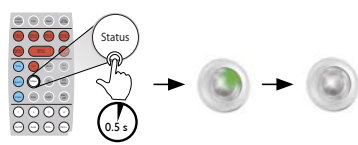
① 

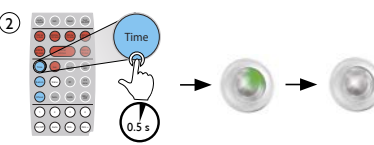
② 

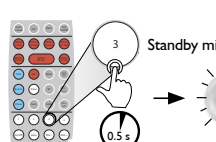
③  Standby minimering

Antal blink:
 1 = 5 min 4 = 30 min 7 = ∞
 2 = 10 min 5 = 45 min
 3 = 15 min 6 = 60 min

II.4 Status time 4 - orienteringslys

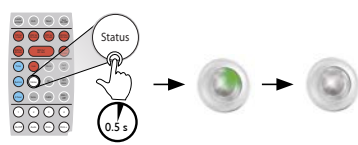
① 

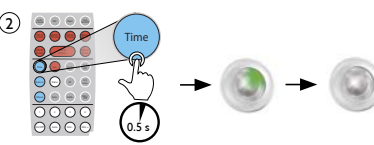
② 

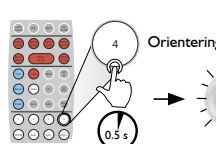
③  Orienteringslys

Antal blink:
 1 = 5 min 4 = 30 min 7 = ∞
 2 = 10 min 5 = 45 min 8 = Off
 3 = 15 min 6 = 60 min

Retur til oversigten

11.5 Status - følsomhed i sektor A (rød)

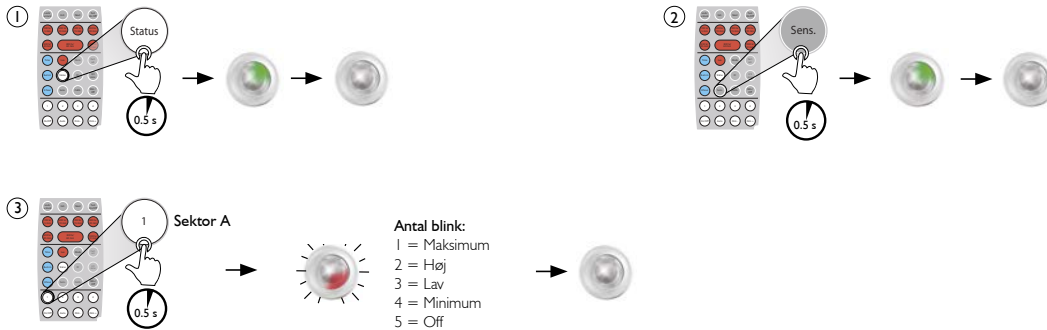

11.6 Status - følsomhed i sektor B (grøn)

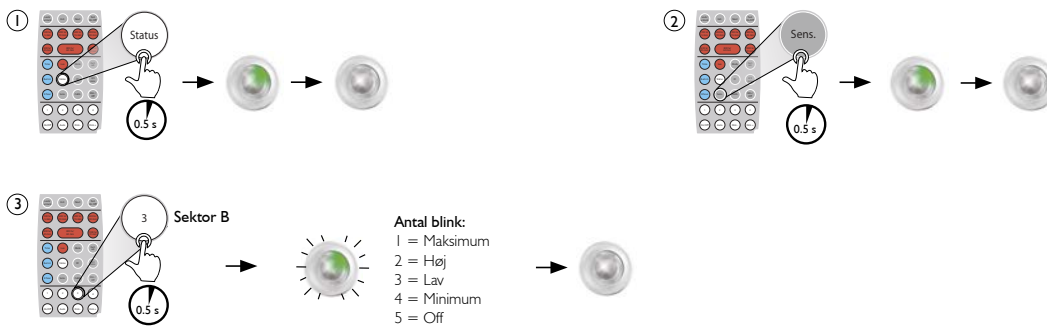

11.7 Status - følsomhed i sektor C (blå)

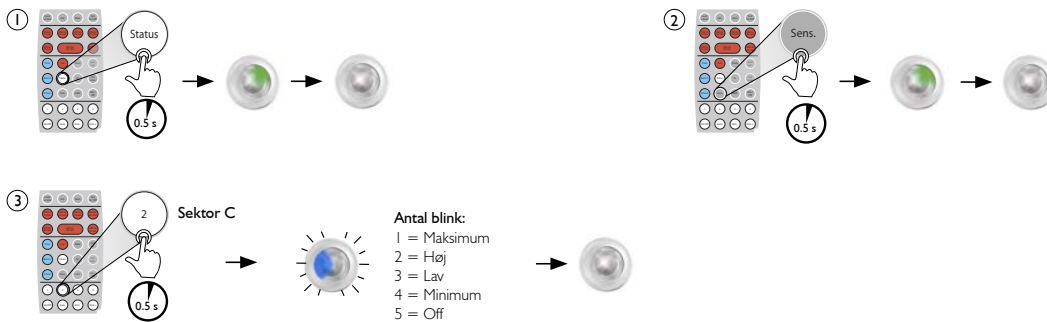

Retur til oversigten

I2.1 Status - burn in

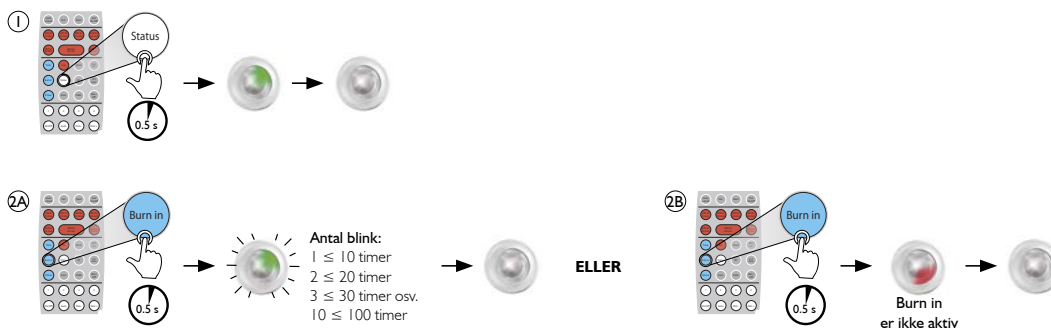

I2.2 Status - konstant HVAC (8 timer)

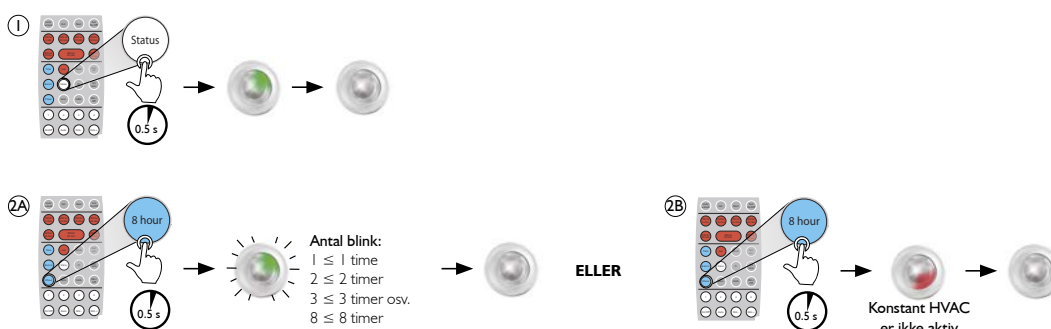

Retur til oversigten

13.1 Betjening - tænd/sluk (alle zoner)

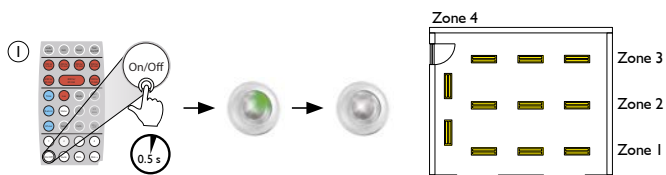

13.2 Betjening - reguler op (alle zoner)

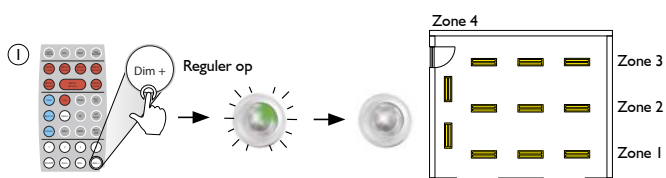

13.3 Betjening - reguler ned (alle zoner)

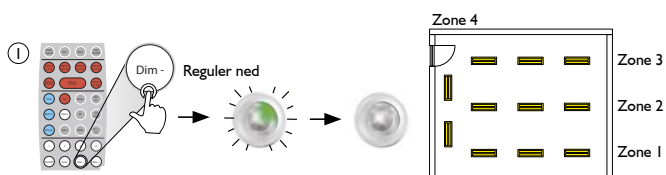

13.4 Betjening - dagslyszoner til dagslysstyring

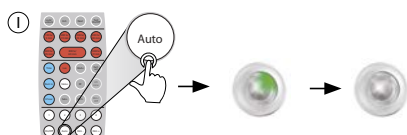

Retur til oversigten

13.5 Betjening - tænd/sluk lysarmaturer (Zone 1)

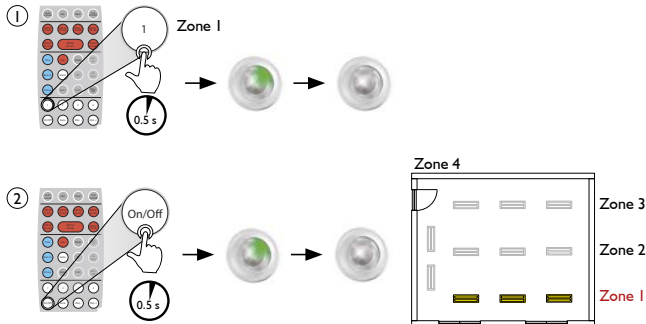

13.6 Betjening - tænd/sluk lysarmaturer (Zone 2)

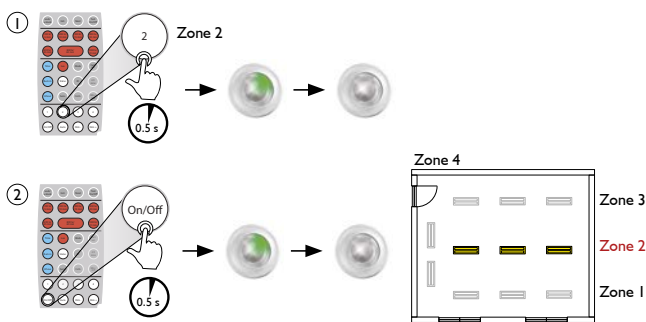

13.7 Betjening - tænd/sluk lysarmaturer (Zone 3)

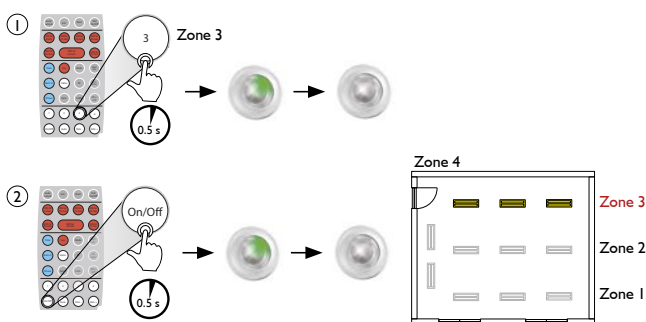

13.8 Betjening - tænd/sluk lysarmaturer (Zone 4)

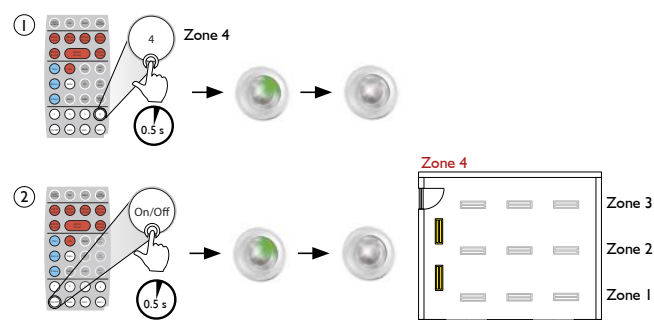

Retur til oversigten

I3.9 Betjening - reguler lysarmaturer op/ned (Zone 1)



I3.10 Betjening - reguler lysarmaturer op/ned (Zone 2)



I3.11 Betjening - reguler lysarmaturer op/ned (Zone 3)



I3.12 Betjening - reguler lysarmaturer op/ned (Zone 4)



Retur til oversigten

13.13 Betjening - lysscene 1

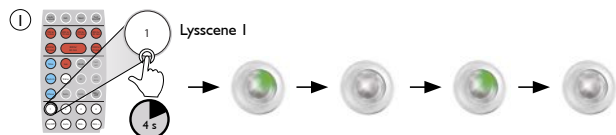

13.14 Betjening - lysscene 2

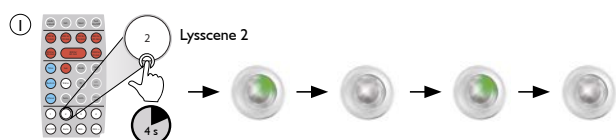

13.15 Betjening - lysscene 3

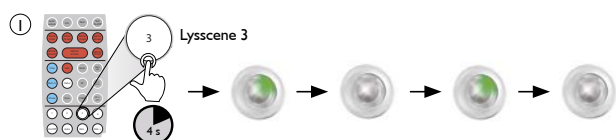

13.16 Betjening - lysscene 4

