

NL
EN
FR
DE



GEBRUIKSIINSTRUCTIES
USERMANUAL
INITIATION D' UTILISATION
GEBRAUCHSANLEITUNG

LIGHT TWIST

LEES DEZE INSTRUCTIES
VOOR GEBRUIK!

READ THESE INSTRUCTIONS
BEFORE ASSEMBLING!

LISEZ CES INSTRUCTIONS AVANT
D'INSTALLER!

BITTE LESEN SIE VOR DER MONTAGE
DIE EINBAUANLEITUNG!



Loox Light Twist dient door een erkend installateur te worden geïnstalleerd.

NL **Let op!** Lees deze instructies voor montage en gebruik! Controleer op schade voor montage. Na montage gemelde beschadigingen geven geen recht op garantie.

Gekleurde delen (rvs-poedercoating)

Onderhoud gekleurde delen (rvs-poedercoating)

Rvs delen die voorzien zijn van poedercoating kunnen gereinigd worden met een milde allesreiniger.

Advies gekleurde delen (rvs-poedercoating)

- schoon en droog achterlaten, poedercoating kan loslaten indien deze aanbeveling niet wordt opgevolgd;
- geen agressieve schoonmaakmiddelen en scherpe/schurende voorwerpen gebruiken (schuurpons, staalwol e.d.);

Plaatsing in de badkamer

Het plaatsen en aansluiten van elektriciteit dient door een erkend installateur te worden uitgevoerd.

De producten mogen niet in zone 0, 1 of 2 worden toegepast.

1

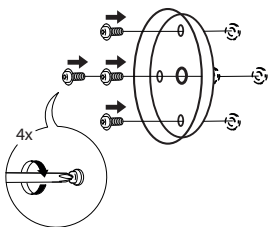

2

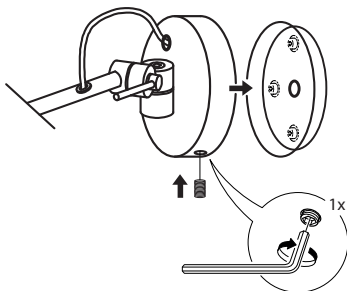

3

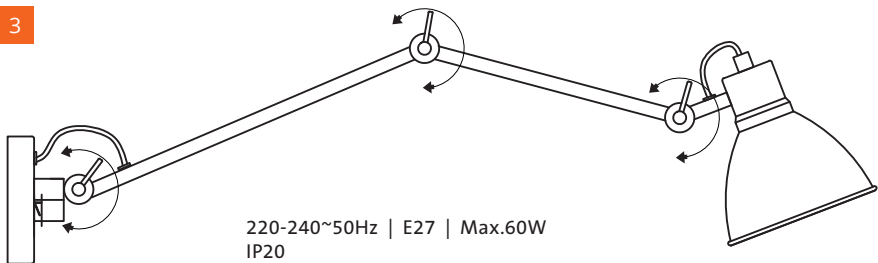

220-240~50Hz | E27 | Max.60W
IP20

**LED
ONLY**





LoooX Light Twist should be installed by a qualified installer.

EN Please note! Read these instructions prior to assembly and use! Check for damage before assembly. Any damage reported after assembly is not covered by the guarantee.

Coloured parts (stainless steel powder coating)

Maintenance of coloured parts (stainless steel powder coating)

Powder-coated stainless steel can be cleaned with a gentle all-purpose cleaner.

Coloured parts advice (stainless steel powder coating)

- keep clean and dry, the powder coating may separate if this recommendation is not followed;
- do not use aggressive cleaning agents or sharp/abrasive objects (scouring pad, steel wool and similar);

Mounting in the bathroom

Positioning and connecting electricity should be carried out by a qualified installer. The products may not be installed in zones 0, 1 or 2.

1

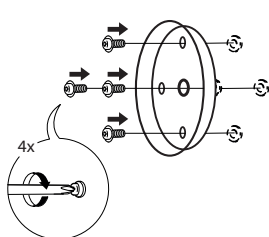

2

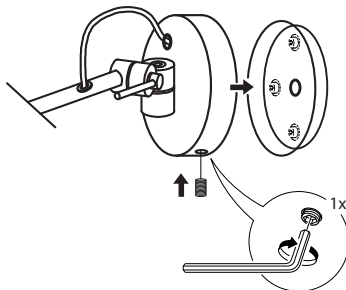

3

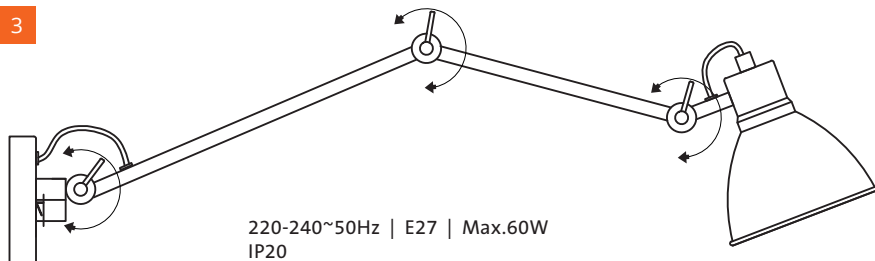

220-240~50Hz | E27 | Max.60W
IP20

**LED
ONLY**





FR **Attention ! Lisez ces instructions avant de monter et d'utiliser le produit ! Avant de procéder au montage, veuillez contrôler s'il y a des dommages. Les dommages signalés après le montage ne sont pas couverts par la garantie.**

Parties colorées (inox recouvert de laque poudre)

Entretien des parties colorées (inox recouvert de laque poudre)

Les produits en inox recouverts de laque poudre peuvent être nettoyés à l'aide d'un détergent doux.

Parties colorées (inox recouvert de laque poudre) : conseils

- Veillez à ce que les parties colorées restent propres et sèches. En cas de non-respect de ces recommandations, il est possible que la laque poudre se détache de l'inox.
- N'utilisez pas de produits de nettoyage agressifs et d'objets rugueux/coupants (éponge abrasive, laine d'acier).

Placement dans la salle de bain

Le placement et le raccordement de l'électricité doivent être réalisés par un électricien agréé. Les produits ne doivent pas être appliqués en zone 0, 1 ou 2.

1

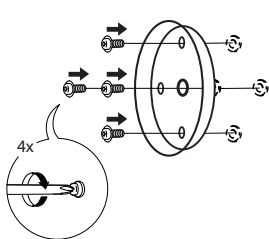

2

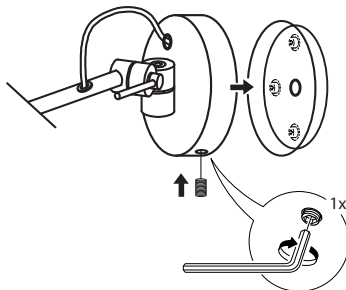

3

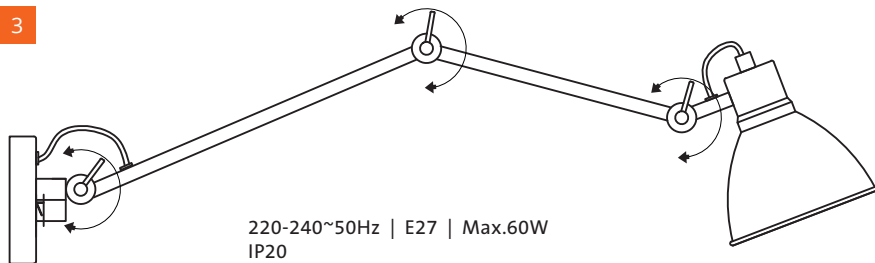

220-240~50Hz | E27 | Max.60W
IP20

**LED
ONLY**





Loox Light Twist muss von einem anerkannten Installateur installiert werden.

DE Achtung! Diese Anweisungen vor der Montage und Nutzung lesen! Vor der Montage auf Schäden kontrollieren. Nach der Montage gemeldete Schäden haben keinen Garantieanspruch

Farbige Teile (pulverbeschichteter Edelstahl)

Pflege farbiger Teile (pulverbeschichteter Edelstahl)

Edelstahlteile, die mit einer Pulverbeschichtung überzogen sind, können mit einem milden Allzweckreiniger gereinigt werden.

Empfehlung für farbige Teile (pulverbeschichteter Edelstahl)

- Sauber und trocken hinterlassen, die Pulverbeschichtung kann sich lösen, wenn diese Empfehlung nicht eingehalten wird.
- Keine aggressiven Reinigungsmittel und scharfen/scheuernden Gegenstände einsetzen (Scheuerschwämme, Stahlwolle u. Ä.).

Platzierung im Badezimmer

Die Verlegung und der Anschluss von Strom muss von einem anerkannten Installateur vorgenommen werden. Die Produkte dürfen nicht in Zone 0, 1 oder 2 verwendet werden.

1

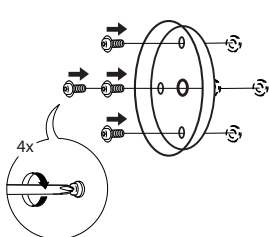

2

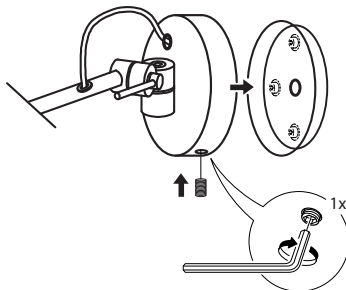

3

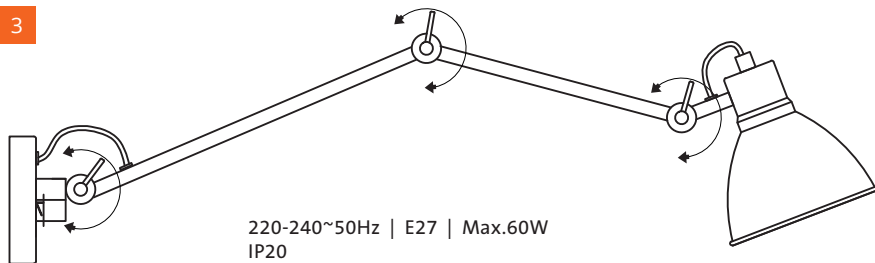

220-240~50Hz | E27 | Max.60W
IP20

**LED
ONLY**





SOLO

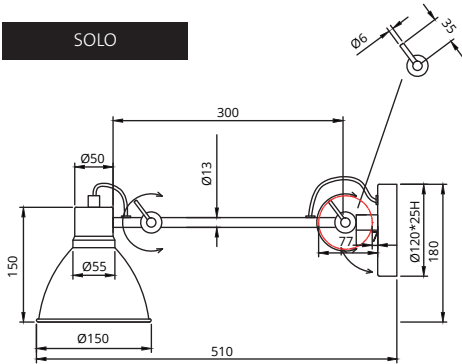

220-240~50Hz | E27 | Max.60W
IP20

**LED
ONLY**



DUO

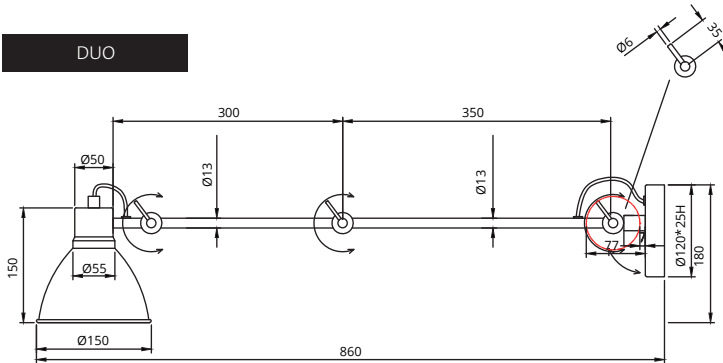

NL Looox Light dient door een erkend installateur te worden geïnstalleerd.

FR Looox Light doit être installé par un électricien agréé

EN Looox Light should be installed by a qualified installer.

DE Looox Light muss von einem anerkannten Installateur installiert werden.



- NL** Voor servicemeldingen kunt u terecht bij de partij waar u ons product heeft aangeschaft. Wijzigingen voorbehouden. Onder voorbehoud van druk- en zetfouten. Afmetingen zijn indicatief. Looox B.V. is niet aansprakelijk voor schade die zou kunnen voortvloeien uit het gebruik maken van uw Looox product(en).
- FR** Pour les plaintes s'il vous plaît contacter la partie où vous avez acheté le produit. Sous réserve de fautes d'impression. Sous réserve de modifications. Sous réserve d'erreur et de fautes d'impression. Les dimensions sont données à titre indicatif. Looox BV n'est pas responsable de dommages résultant de l'utilisation et du montage de produits Looox.
- EN** For complaints please contact the party from whom you purchased the product. Subject to change without notice. Subject to printing and typographical errors. Dimensions are indicative. Looox BV excludes any liability arising from using and/or installing Looox product(s).
- DE** Bei Reklamationen werden Sie sich bitte an Ihre Bezugsquelle. Änderungen vorbehalten. Druck- und Satzfehler vorbehalten. Die Abmessungen dienen zur Orientierung. Looox BV schließt jegliche Haftung für Schäden aus, die sich aus der Verwendung und/oder der Montage von Looox-Produkten ergeben.