

Borgmoer conform DIN 46320, met PG-schroefdraad conform DIN 40430.

Opmerking: vanwege het risico op spanningsscheuren mogen wartels van polystyreen slechts matig worden vastgedraaid!



PS Polystyreen

Stamgegevens

Artikelnummer	2043211
Type	116 PG21
Omschrijving 1	Wartelmoer
Fabrikant	OBO
Dimensie	PG21
Kleur	lichtgrijs; RAL 7035
Materiaal	Polystyreen
Kleinste verkoop-eenheid	100
Eenheid van hoeveelheid	Stuk
Gewicht	0,346 kg
Eenheid gewicht	kg/100 st.
CO2-voetafdruk (GWP) van wieg tot poort	0,0142 kg CO2e / 1 Stuk

Technisch specificatieblad

Tegenmoer, PG-schroefdraad

Artikelnummer: 2043211



Afmetingen



Afmeting e	39 mm
Maat L	7 mm

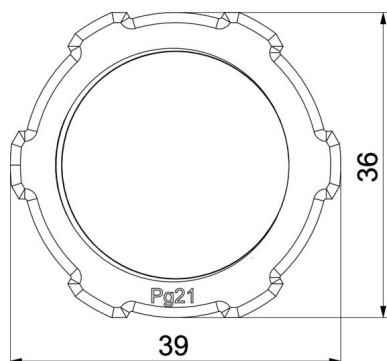

Technische gegevens

Schroefdraad	Pg 21
Soort schroefdraad	PG
Nominale schroefdraadmaat metrisch/PG	21
Glasvezelversterkt	nee
Halogeenvrij	ja
Slagvast	ja
Sleutelwijdte	36