

## Geräteaufbau Fassade Alpha Innotec



10077241 LWV 82R1/3  
10077341 LWV 122R3



10077041 LWCV 82R1/3  
10077141 LWCV 122R3



10077641 LWAV 82R1/3  
10077741 LWAV 122R3

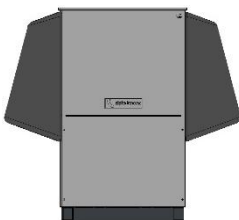

10077841 LWAV + 82R1/3  
10077941 LWAV + 122R3

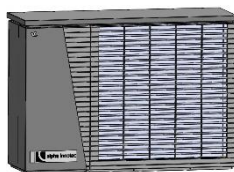
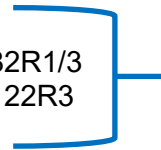

10069901 LWDV 91-1/3

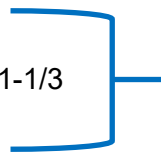

10062901 WWB 21

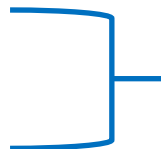

Bei gekennzeichneten Artikeln kann die Lieferzeit bis zu 90 Arbeitstage in Anspruch nehmen!  
Delivery time for marked articles may take up to 90 working days!  
Délais de livraison jusqu'à 90 jours ouvrables pour les produits marqués!

Bezeichnung und Ersatzteilnummer aus der Ersatzteilstückliste 816018 entnehmen. Technische Änderungen vorbehalten.  
Take the designation and no. of spare part from the spare part list 816018. Subject to technical modifications.  
Trouver désignation et no. de pièce détaché en liste 816018. Sous réserve de modifications techniques.

## Geräteaufbau Fassade Alpha Innotec

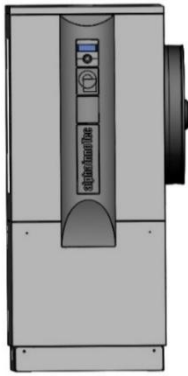

10078702 LW 300  
10078802 LW 300 L

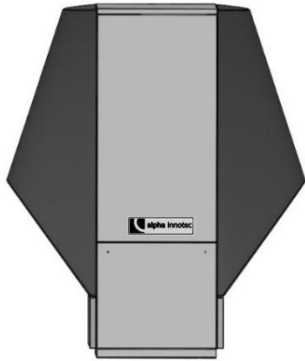

10078902 LW 300 A



10080041 Paros 4

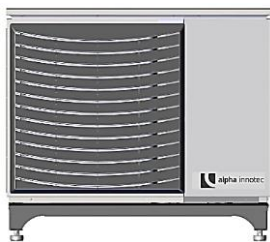

10079801 Jersey 5  
10079901 Jersey 7

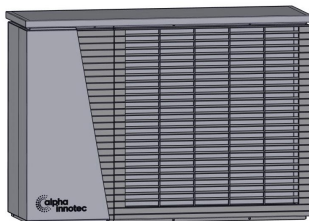

10080401 Hybrox 5  
10080501 Hybrox 8

Bezeichnung und Ersatzteilnummer aus der Ersatzteilstückliste 816018 entnehmen. Technische Änderungen vorbehalten.  
Take the designation and no. of spare part from the spare part list 816018. Subject to technical modifications.  
Trouver désignation et no. de pièce détaché en liste 816018. Sous réserve de modifications techniques.

## Geräteaufbau Fassade Alpha Innotec



10080601 Hybrox 11  
10080701 Hybrox 16



10080701 Hybrox 21



10082241 WZSV 63H1/3M  
10082341 WZSV 63K1/3M

Bezeichnung und Ersatzteilnummer aus der Ersatzteilstückliste 816018 entnehmen. Technische Änderungen vorbehalten.  
Take the designation and no. of spare part from the spare part list 816018. Subject to technical modifications.  
Trouver désignation et no. de pièce détaché en liste 816018. Sous réserve de modifications techniques.

LWV...

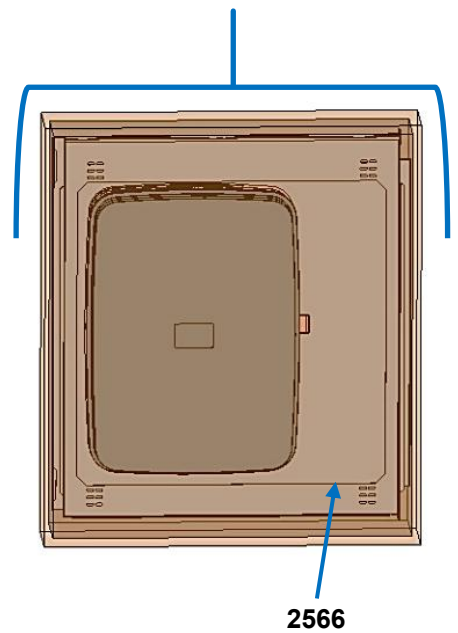
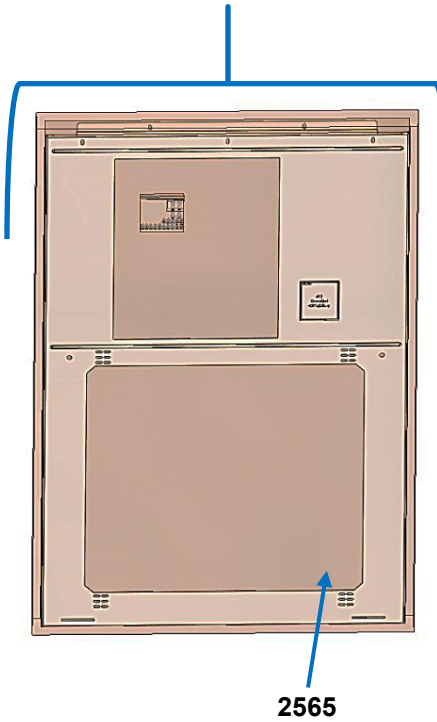
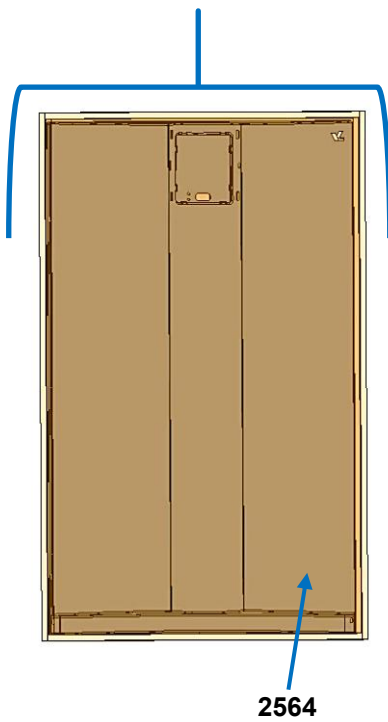
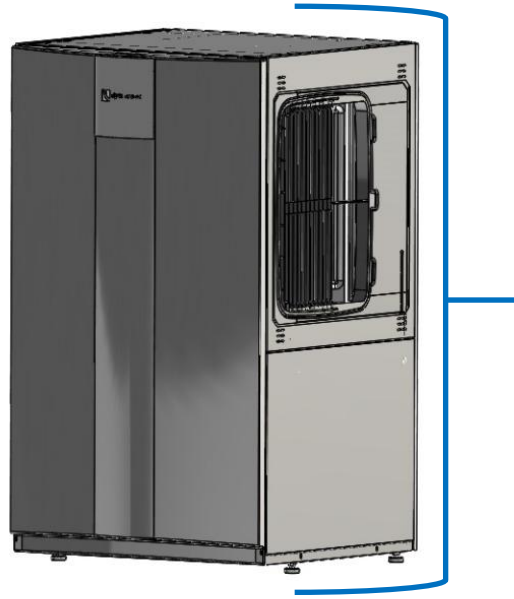

Bezeichnung und Ersatzteilnummer aus der Ersatzteilstückliste 816018 entnehmen. Technische Änderungen vorbehalten.  
Take the designation and no. of spare part from the spare part list 816018. Subject to technical modifications.  
Trouver désignation et no. de pièce détaché en liste 816018. Sous réserve de modifications techniques.

LWV...

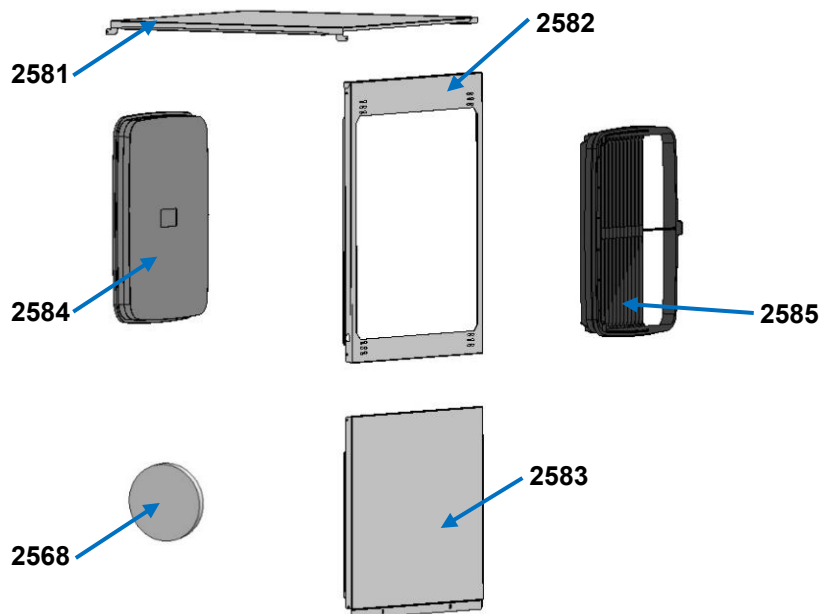
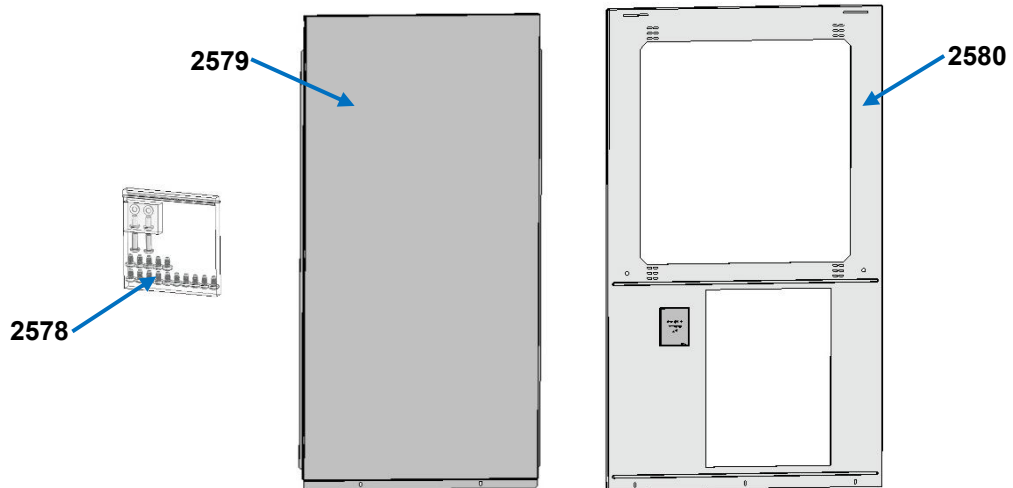

Bezeichnung und Ersatzteilnummer aus der Ersatzteilstückliste 816018 entnehmen. Technische Änderungen vorbehalten.  
Take the designation and no. of spare part from the spare part list 816018. Subject to technical modifications.  
Trouver désignation et no. de pièce détaché en liste 816018. Sous réserve de modifications techniques.

LWCV...

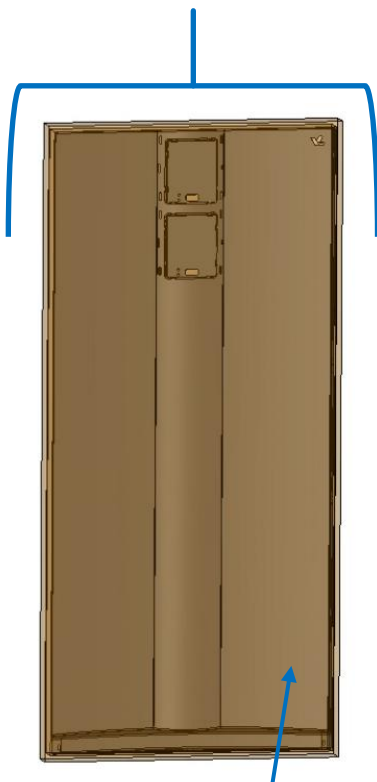
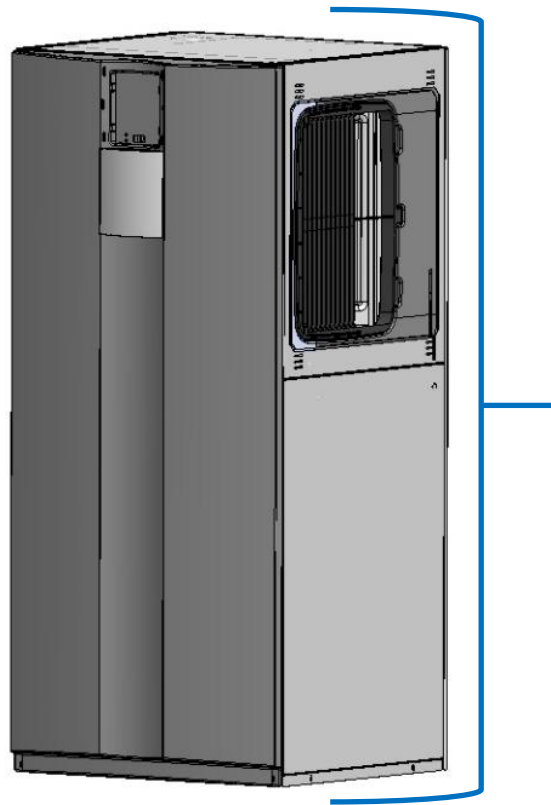

2569

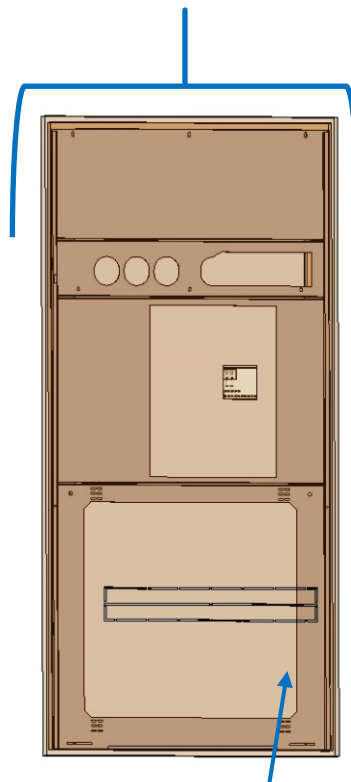

2570

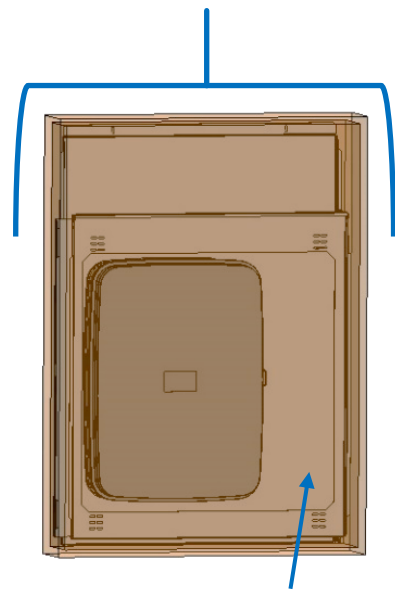

2571

Bezeichnung und Ersatzteilnummer aus der Ersatzteilstückliste 816018 entnehmen. Technische Änderungen vorbehalten.  
Take the designation and no. of spare part from the spare part list 816018. Subject to technical modifications.  
Trouver désignation et no. de pièce détaché en liste 816018. Sous réserve de modifications techniques.

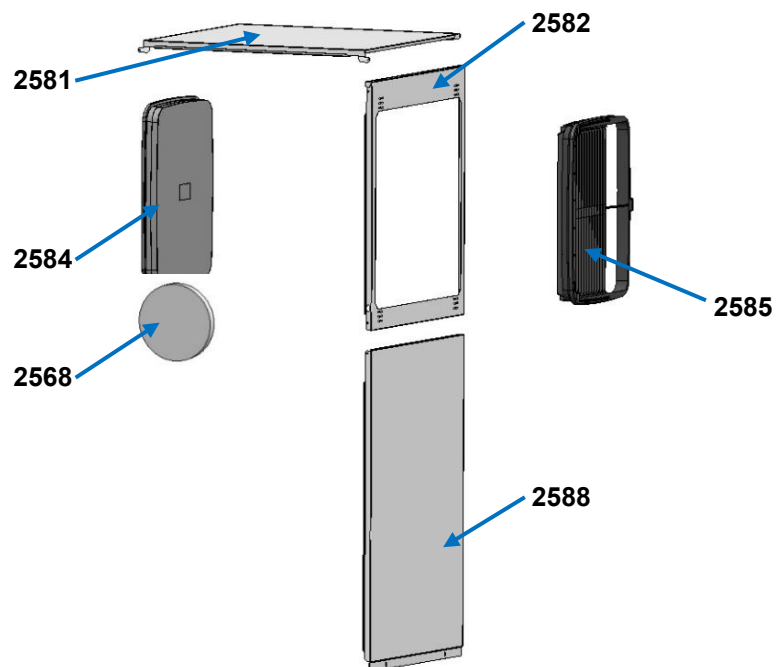
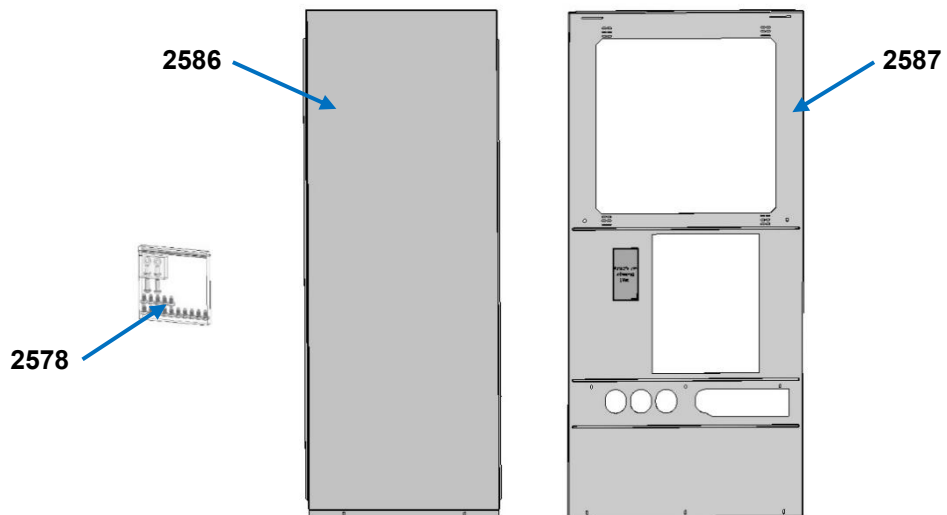
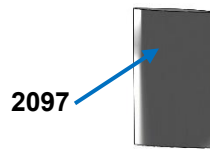

Bezeichnung und Ersatzteilnummer aus der Ersatzteilstückliste 816018 entnehmen. Technische Änderungen vorbehalten.  
Take the designation and no. of spare part from the spare part list 816018. Subject to technical modifications.  
Trouver désignation et no. de pièce détaché en liste 816018. Sous réserve de modifications techniques.

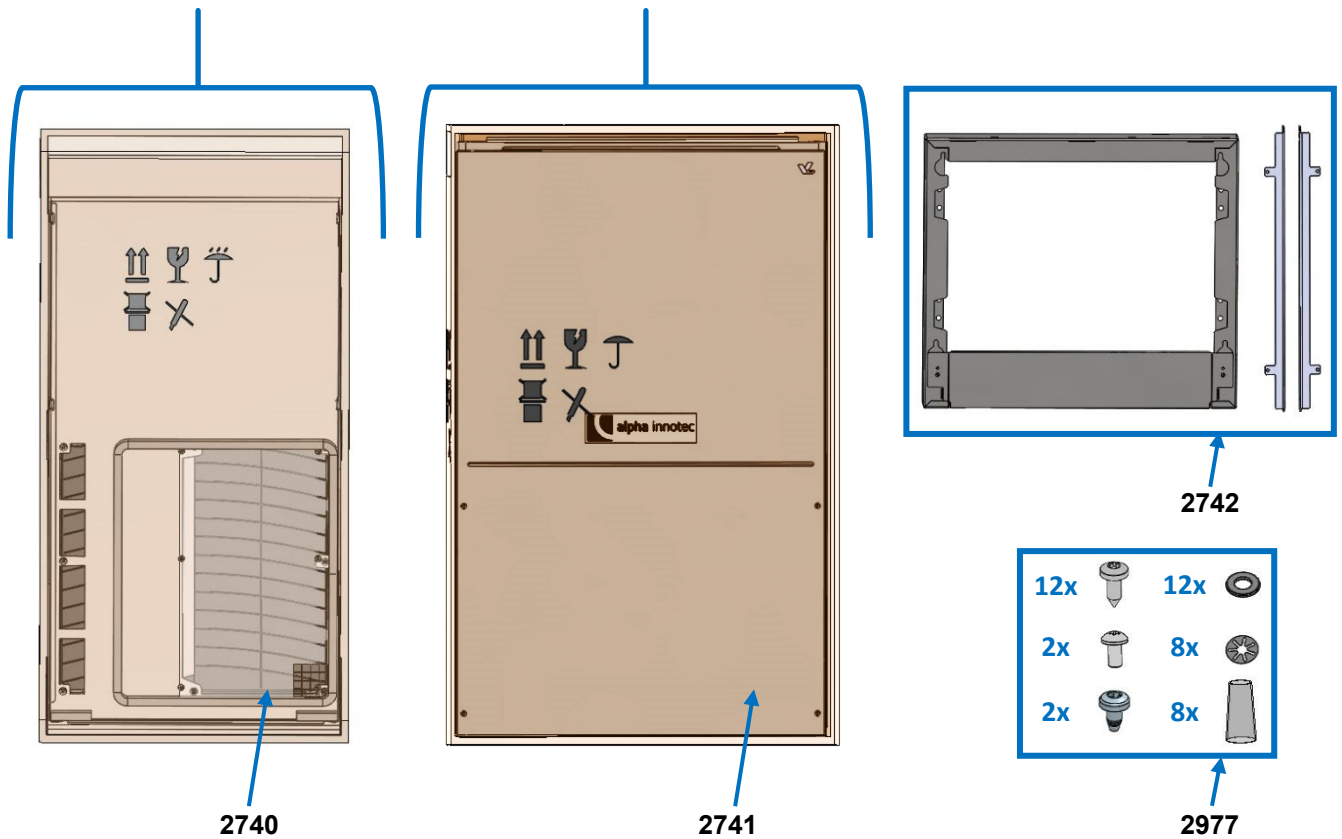
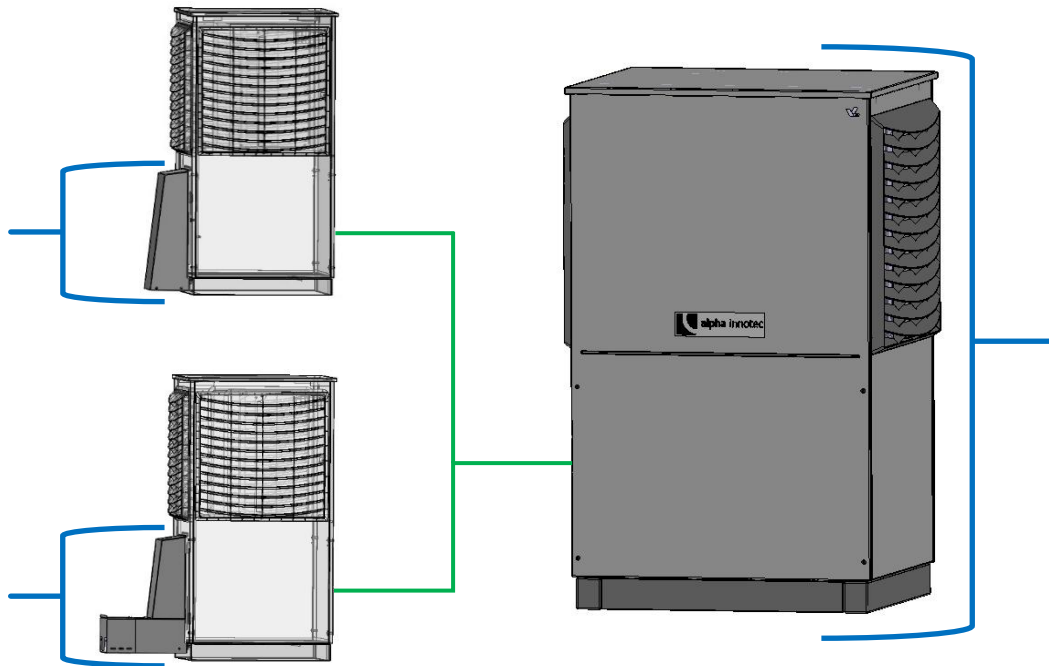

Bezeichnung und Ersatzteilnummer aus der Ersatzteilstückliste 816018 entnehmen. Technische Änderungen vorbehalten.  
 Take the designation and no. of spare part from the spare part list 816018. Subject to technical modifications.  
 Trouver désignation et no. de pièce détaché en liste 816018. Sous réserve de modifications techniques.

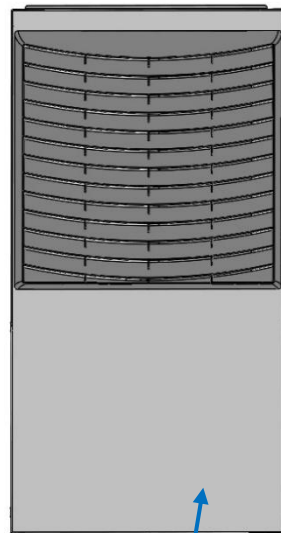

2746

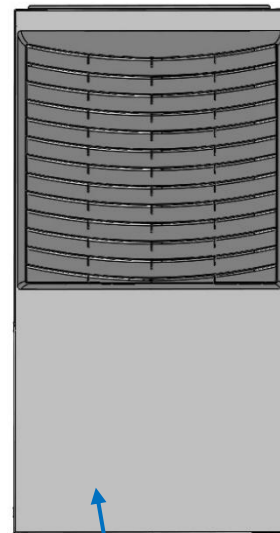

2745

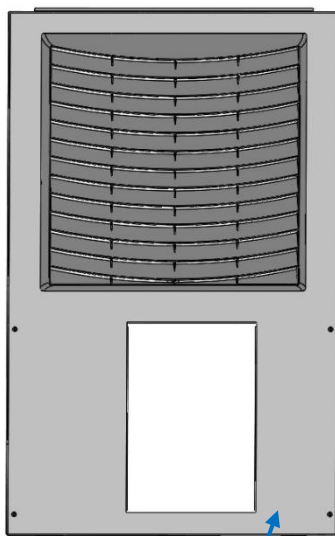

2748

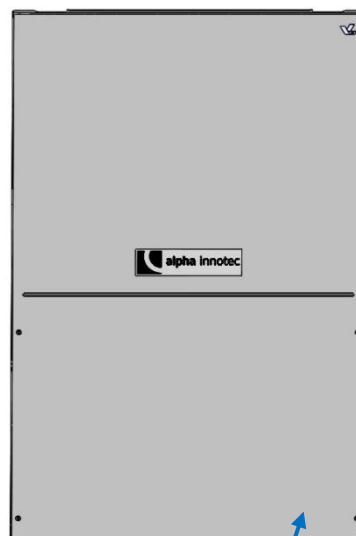

2749

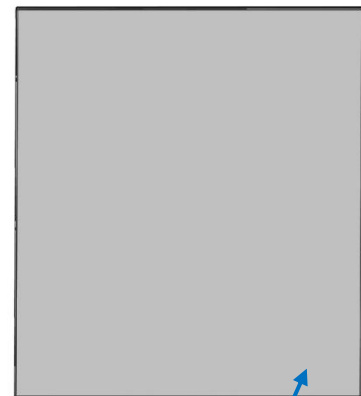

2750

Bezeichnung und Ersatzteilnummer aus der Ersatzteilstückliste 816018 entnehmen. Technische Änderungen vorbehalten.  
Take the designation and no. of spare part from the spare part list 816018. Subject to technical modifications.  
Trouver désignation et no. de pièce détaché en liste 816018. Sous réserve de modifications techniques.

# Geräteaufbau Fassade Alpha Innotec

LWAV...

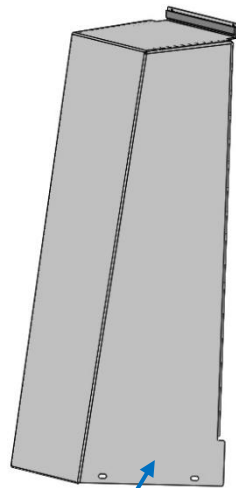

2747

LWAV...

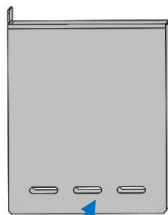

2769

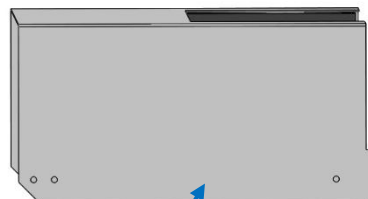

2768

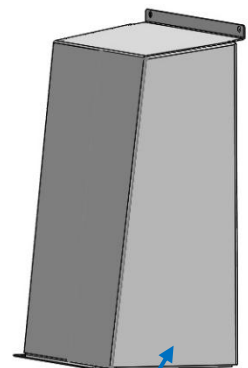

2770

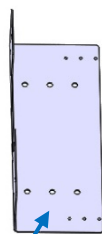

2766

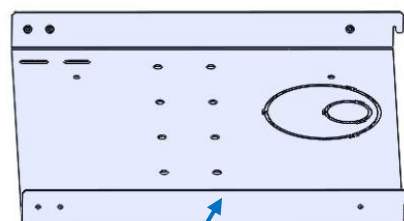

2767

Bezeichnung und Ersatzteilnummer aus der Ersatzteilstückliste 816018 entnehmen. Technische Änderungen vorbehalten.  
Take the designation and no. of spare part from the spare part list 816018. Subject to technical modifications.  
Trouver désignation et no. de pièce détaché en liste 816018. Sous réserve de modifications techniques.

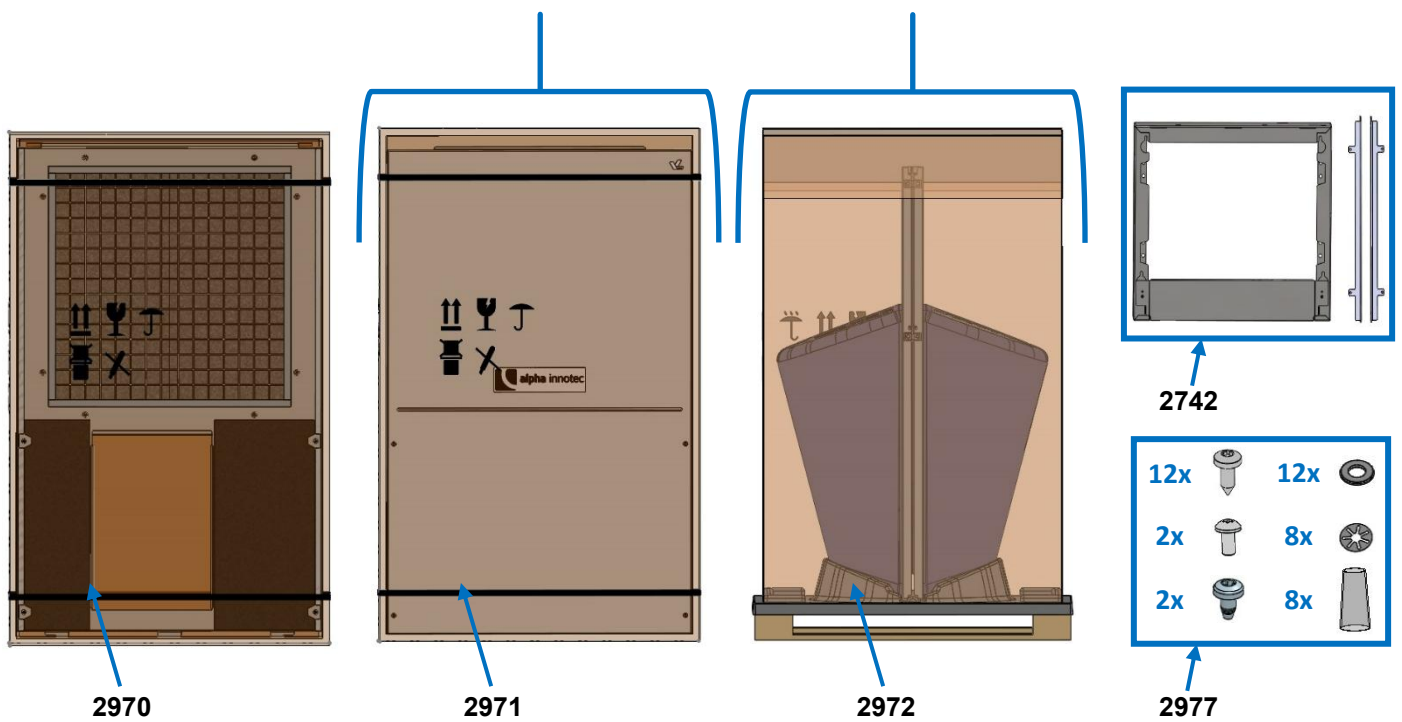
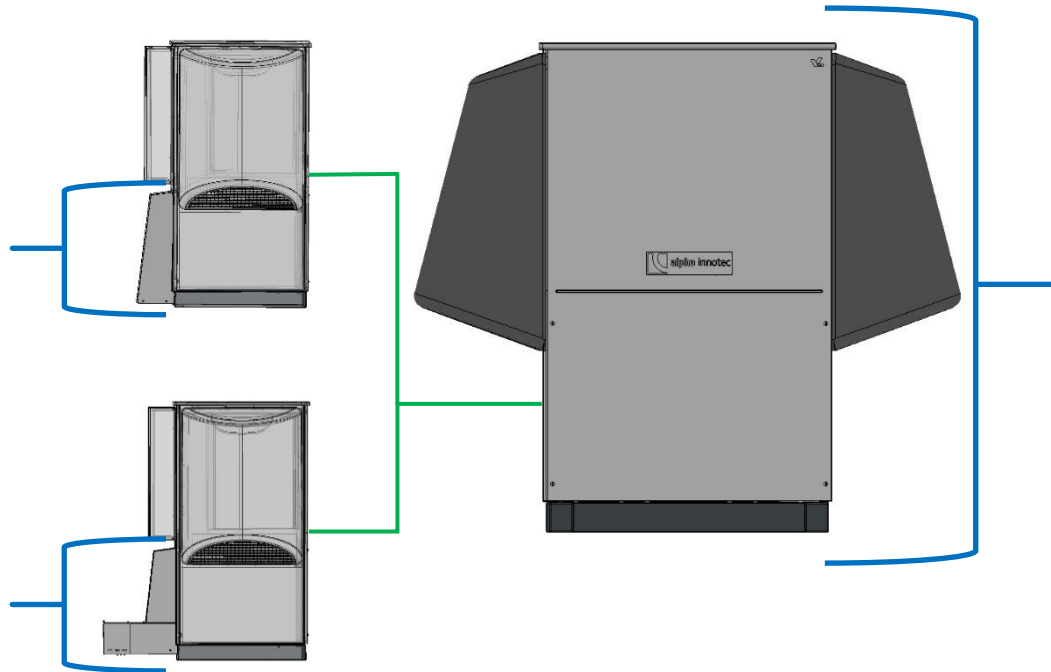

Bezeichnung und Ersatzteilnummer aus der Ersatzteilstückliste 816018 entnehmen. Technische Änderungen vorbehalten.  
 Take the designation and no. of spare part from the spare part list 816018. Subject to technical modifications.  
 Trouver désignation et no. de pièce détaché en liste 816018. Sous réserve de modifications techniques.

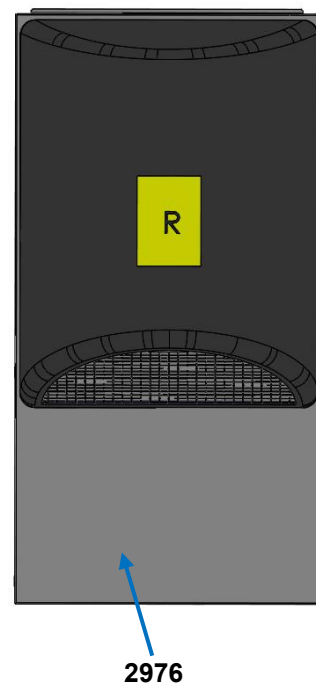
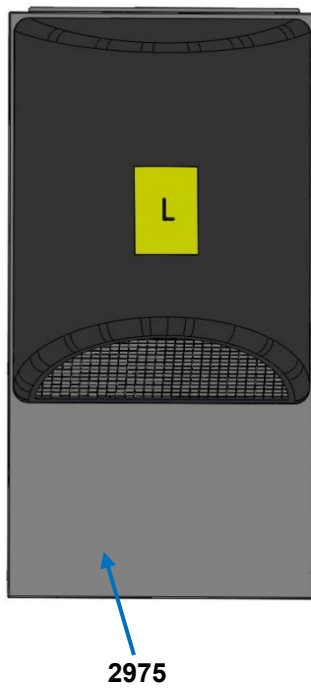
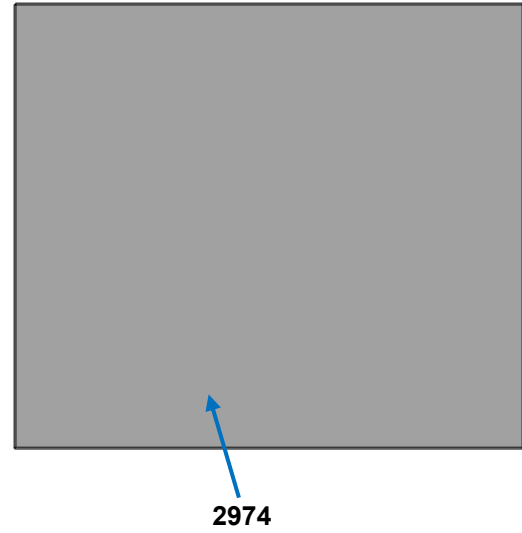
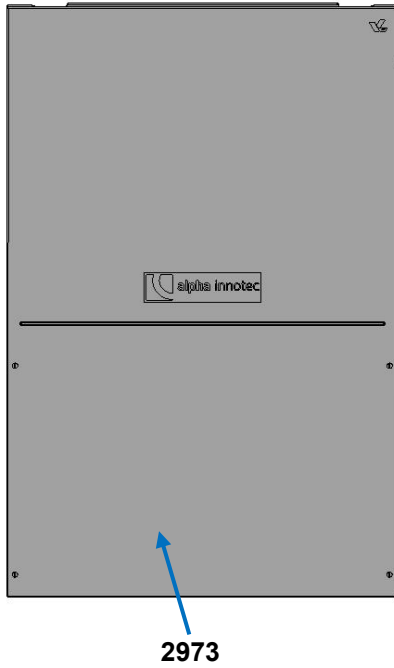

Bezeichnung und Ersatzteilnummer aus der Ersatzteilstückliste 816018 entnehmen. Technische Änderungen vorbehalten.  
Take the designation and no. of spare part from the spare part list 816018. Subject to technical modifications.  
Trouver désignation et no. de pièce détaché en liste 816018. Sous réserve de modifications techniques.

# Geräteaufbau Fassade Alpha Innotec

LWAV + ...

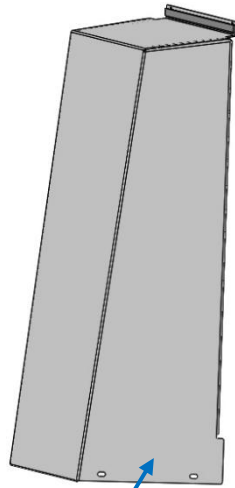

2747

LWAV + ...

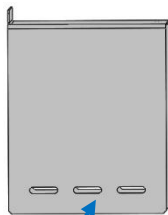

2769

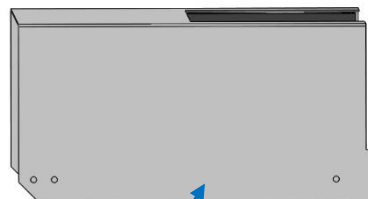

2768

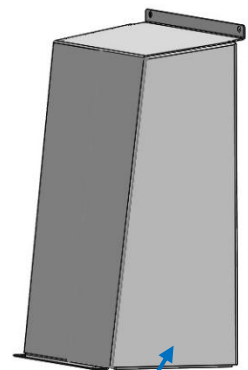

2770

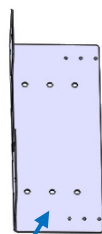

2766

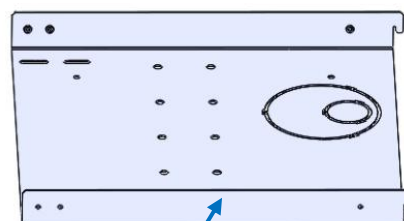

2767

Bezeichnung und Ersatzteilnummer aus der Ersatzteilstückliste 816018 entnehmen. Technische Änderungen vorbehalten.  
Take the designation and no. of spare part from the spare part list 816018. Subject to technical modifications.  
Trouver désignation et no. de pièce détaché en liste 816018. Sous réserve de modifications techniques.

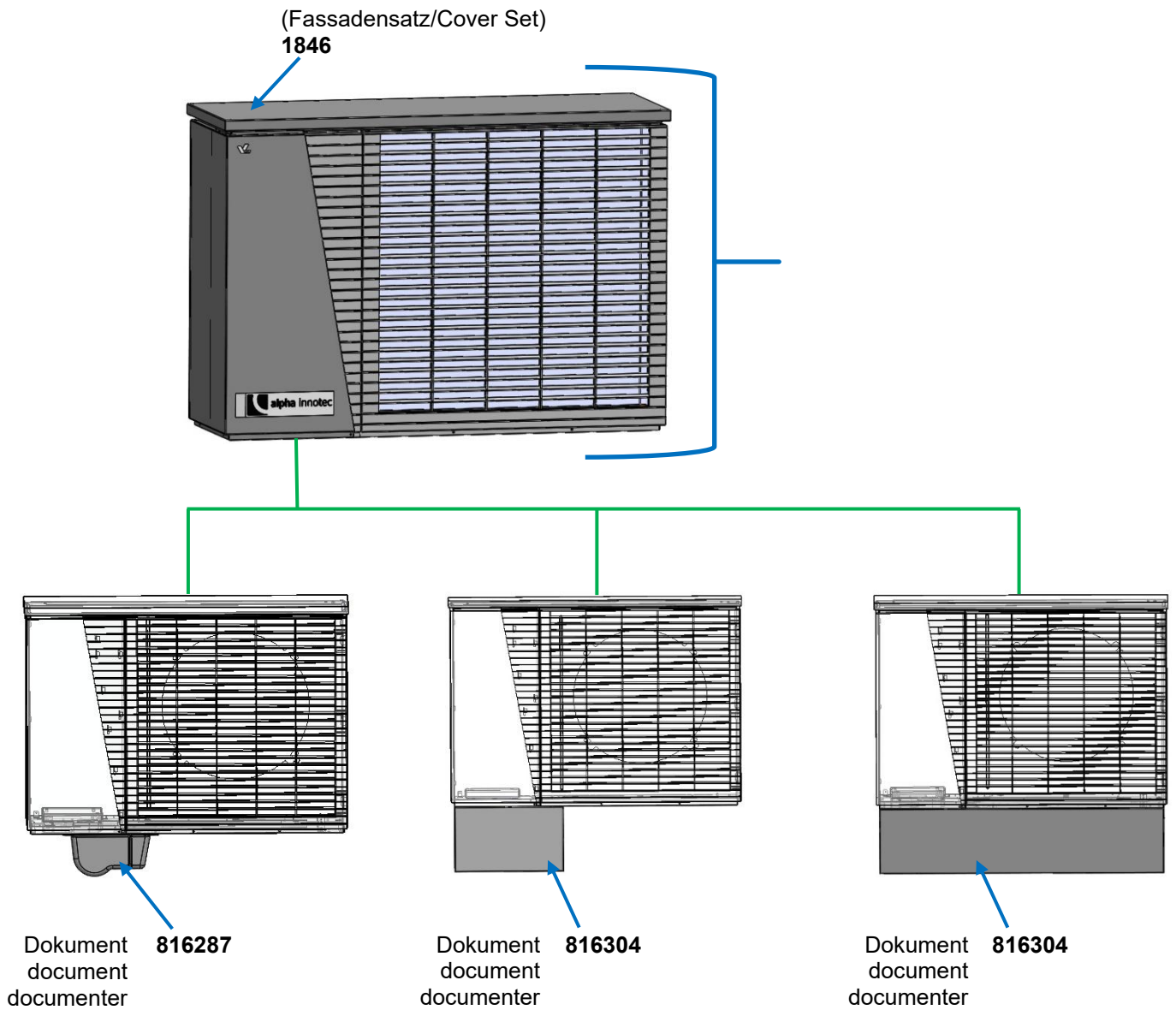

Bezeichnung und Ersatzteilnummer aus der Ersatzteilstückliste 816018 entnehmen. Technische Änderungen vorbehalten.  
Take the designation and no. of spare part from the spare part list 816018. Subject to technical modifications.  
Trouver désignation et no. de pièce détaché en liste 816018. Sous réserve de modifications techniques.

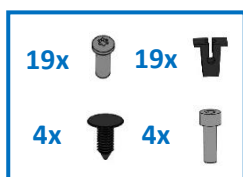
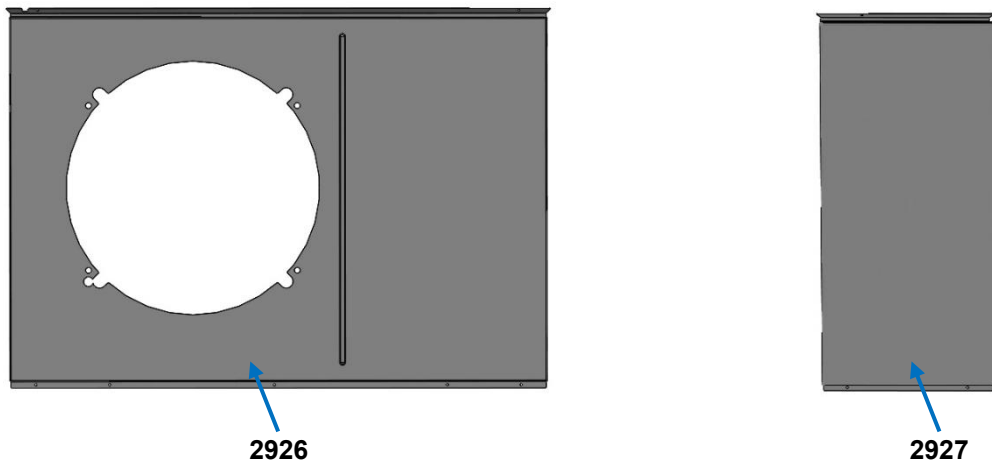
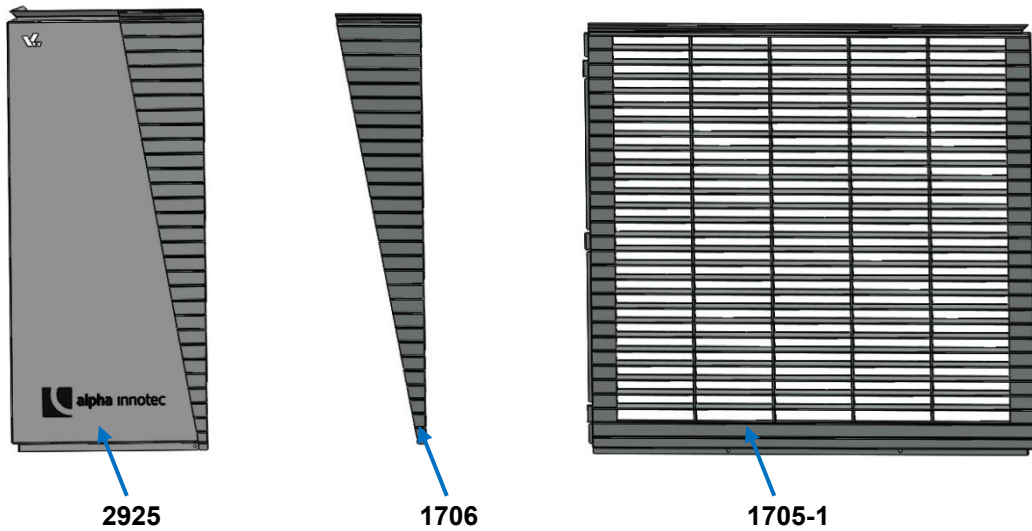

2862-2



Bezeichnung und Ersatzteilnummer aus der Ersatzteilstückliste 816018 entnehmen. Technische Änderungen vorbehalten.  
 Take the designation and no. of spare part from the spare part list 816018. Subject to technical modifications.  
 Trouver désignation et no. de pièce détaché en liste 816018. Sous réserve de modifications techniques.

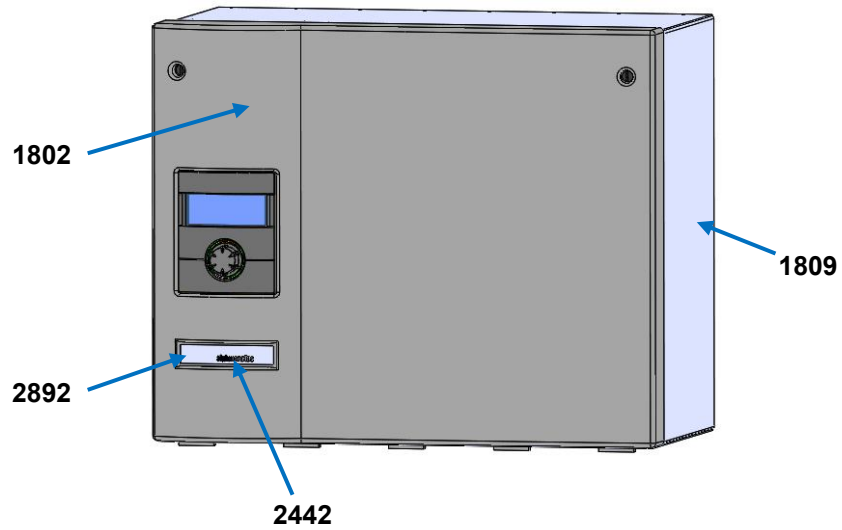

Bezeichnung und Ersatzteilnummer aus der Ersatzteilstückliste 816018 entnehmen. Technische Änderungen vorbehalten.  
Take the designation and no. of spare part from the spare part list 816018. Subject to technical modifications.  
Trouver désignation et no. de pièce détaché en liste 816018. Sous réserve de modifications techniques.

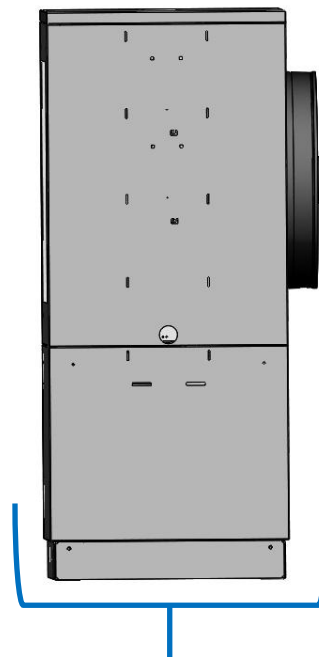
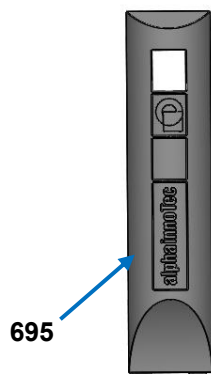
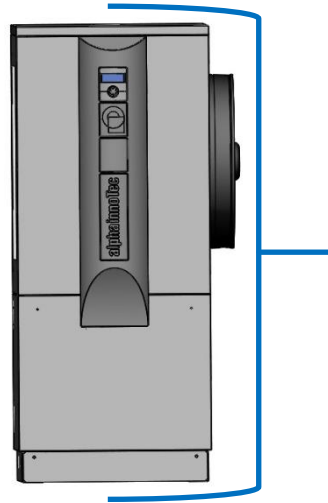

Bezeichnung und Ersatzteilnummer aus der Ersatzteilstückliste 816018 entnehmen. Technische Änderungen vorbehalten.  
Take the designation and no. of spare part from the spare part list 816018. Subject to technical modifications.  
Trouver désignation et no. de pièce détaché en liste 816018. Sous réserve de modifications techniques.

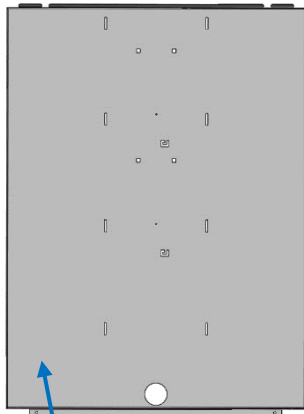

3112

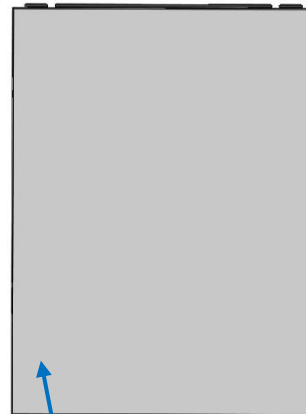

3114

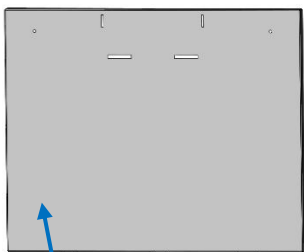

3113



3115

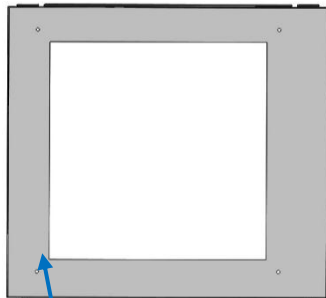

3116

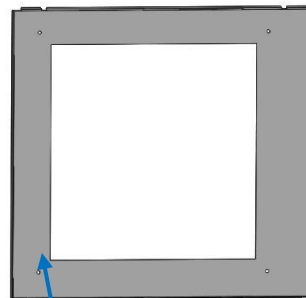

3117



3118



3111

Bezeichnung und Ersatzteilnummer aus der Ersatzteilstückliste 816018 entnehmen. Technische Änderungen vorbehalten.  
Take the designation and no. of spare part from the spare part list 816018. Subject to technical modifications.  
Trouver désignation et no. de pièce détaché en liste 816018. Sous réserve de modifications techniques.

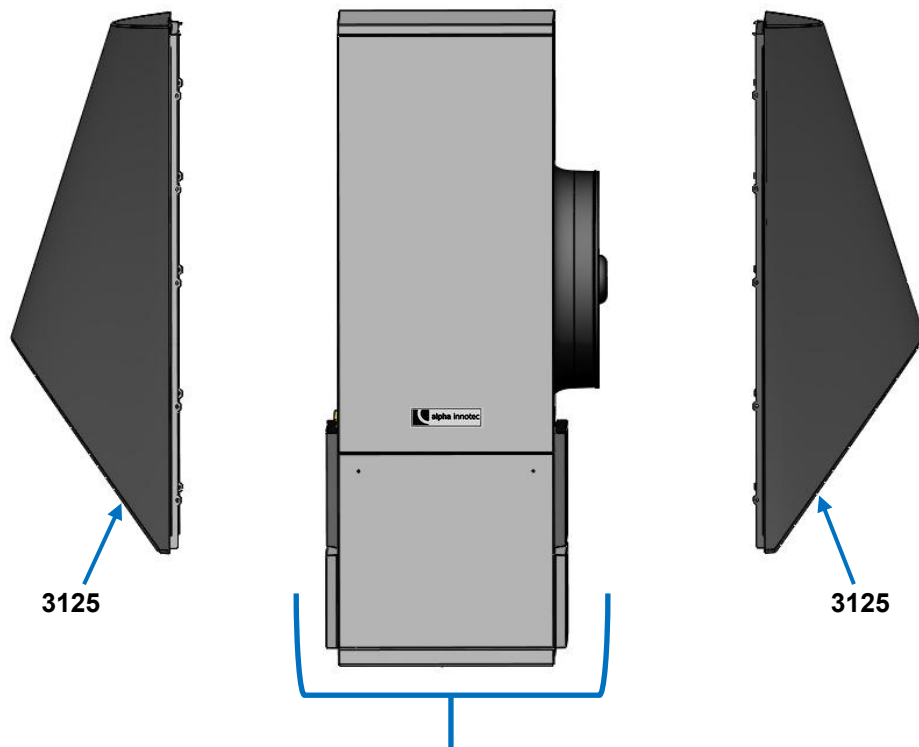
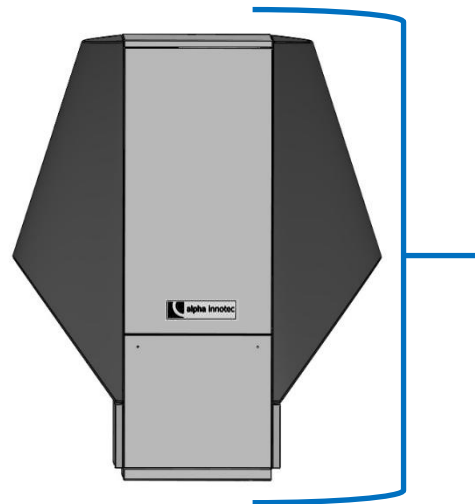

Bezeichnung und Ersatzteilnummer aus der Ersatzteilstückliste 816018 entnehmen. Technische Änderungen vorbehalten.  
Take the designation and no. of spare part from the spare part list 816018. Subject to technical modifications.  
Trouver désignation et no. de pièce détaché en liste 816018. Sous réserve de modifications techniques.

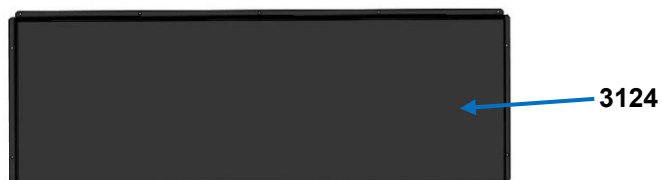
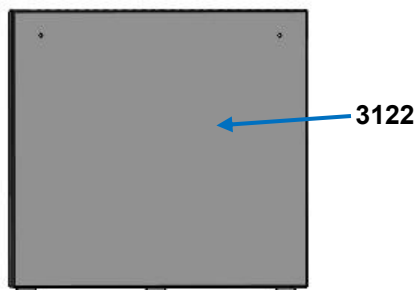
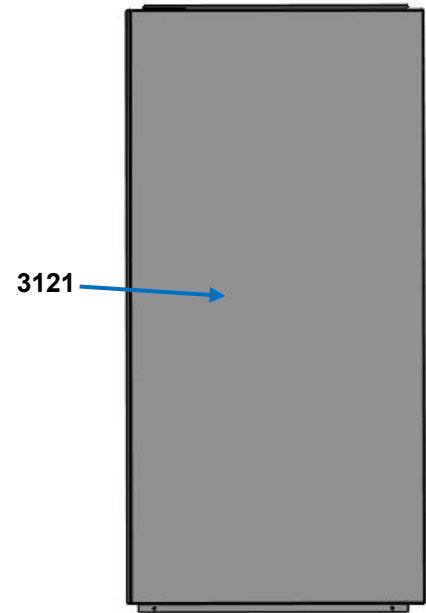
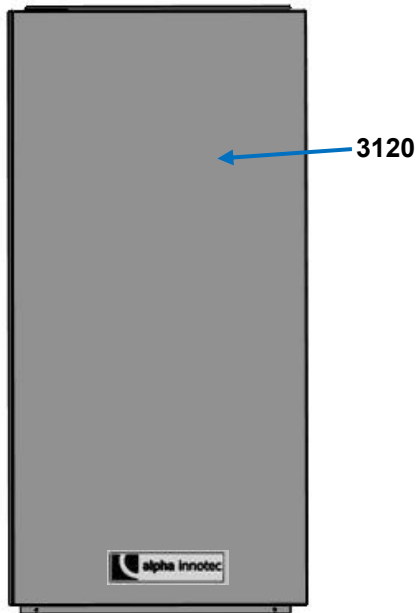
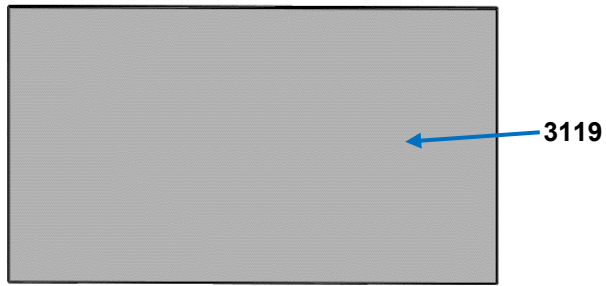

Bezeichnung und Ersatzteilnummer aus der Ersatzteilstückliste 816018 entnehmen. Technische Änderungen vorbehalten.  
Take the designation and no. of spare part from the spare part list 816018. Subject to technical modifications.  
Trouver désignation et no. de pièce détaché en liste 816018. Sous réserve de modifications techniques.

Paros 4

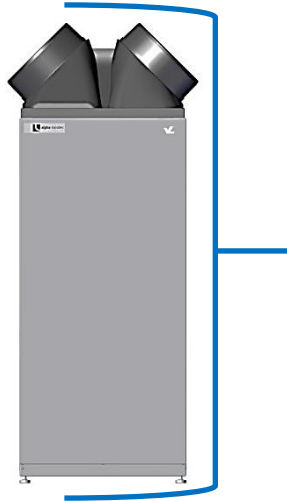

15219601



3269-2

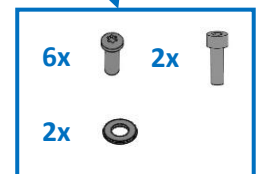

3272



3273



3274

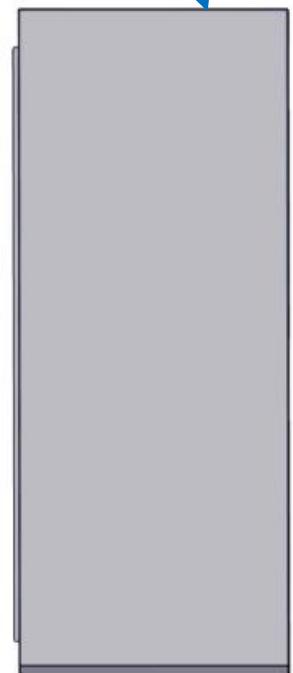

Bezeichnung und Ersatzteilnummer aus der Ersatzteilstückliste 816018 entnehmen. Technische Änderungen vorbehalten.  
 Take the designation and no. of spare part from the spare part list 816018. Subject to technical modifications.  
 Trouver désignation et no. de pièce détaché en liste 816018. Sous réserve de modifications techniques.

Jersey 5/7

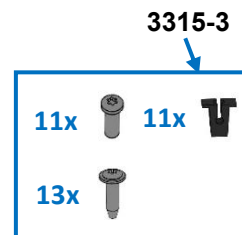
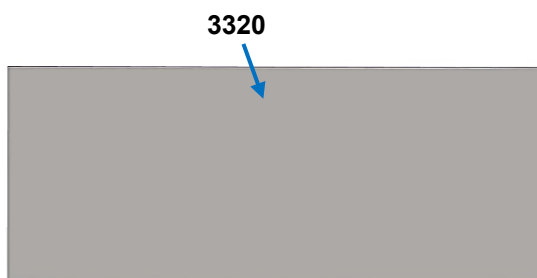
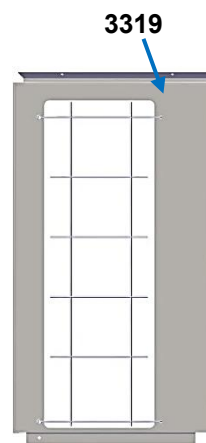
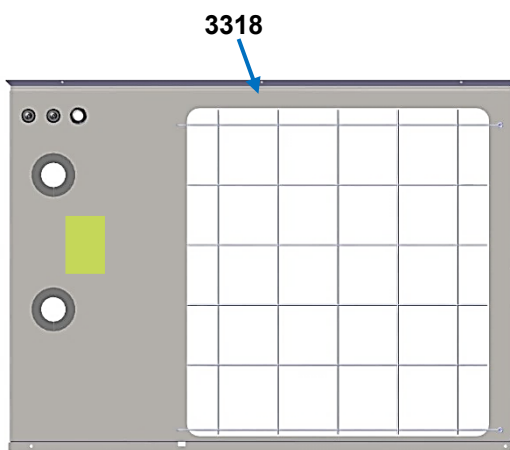
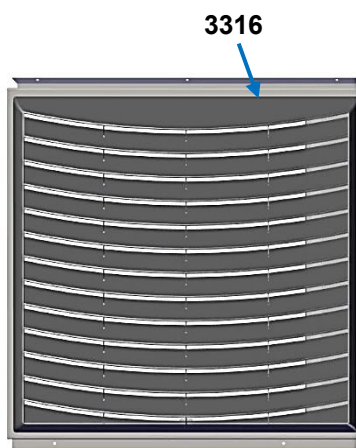
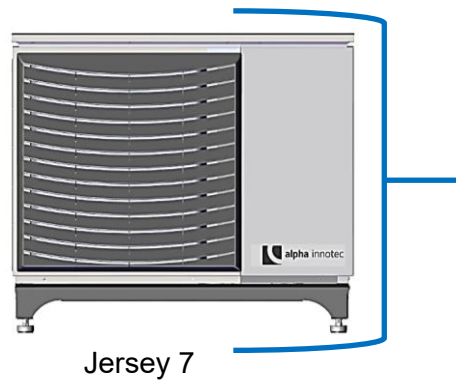
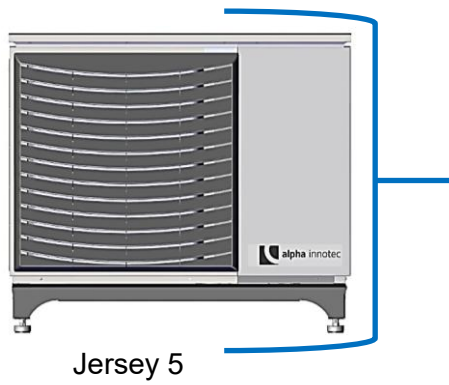

Bezeichnung und Ersatzteilnummer aus der Ersatzteilstückliste 816018 entnehmen. Technische Änderungen vorbehalten.  
 Take the designation and no. of spare part from the spare part list 816018. Subject to technical modifications.  
 Trouver désignation et no. de pièce détaché en liste 816018. Sous réserve de modifications techniques.

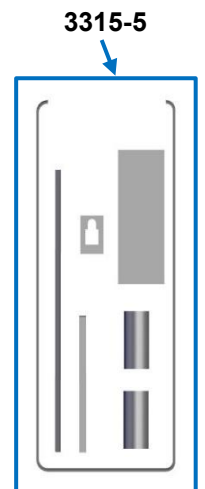
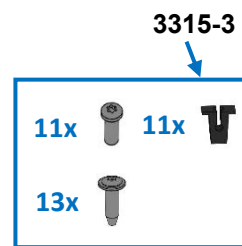
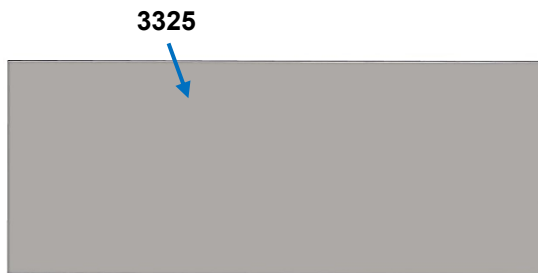
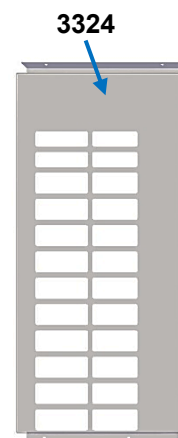
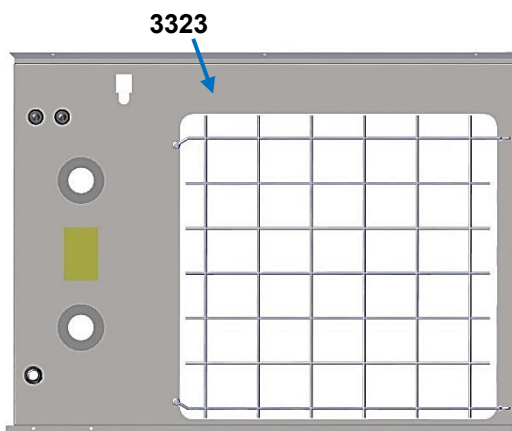
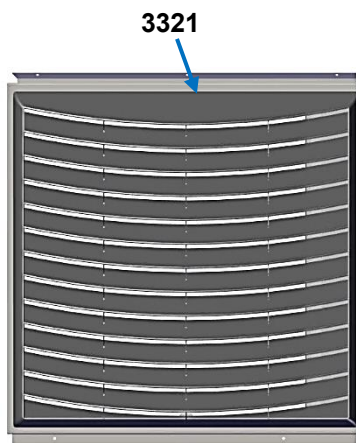

Bezeichnung und Ersatzteilnummer aus der Ersatzteilstückliste 816018 entnehmen. Technische Änderungen vorbehalten.  
 Take the designation and no. of spare part from the spare part list 816018. Subject to technical modifications.  
 Trouver désignation et no. de pièce détaché en liste 816018. Sous réserve de modifications techniques.

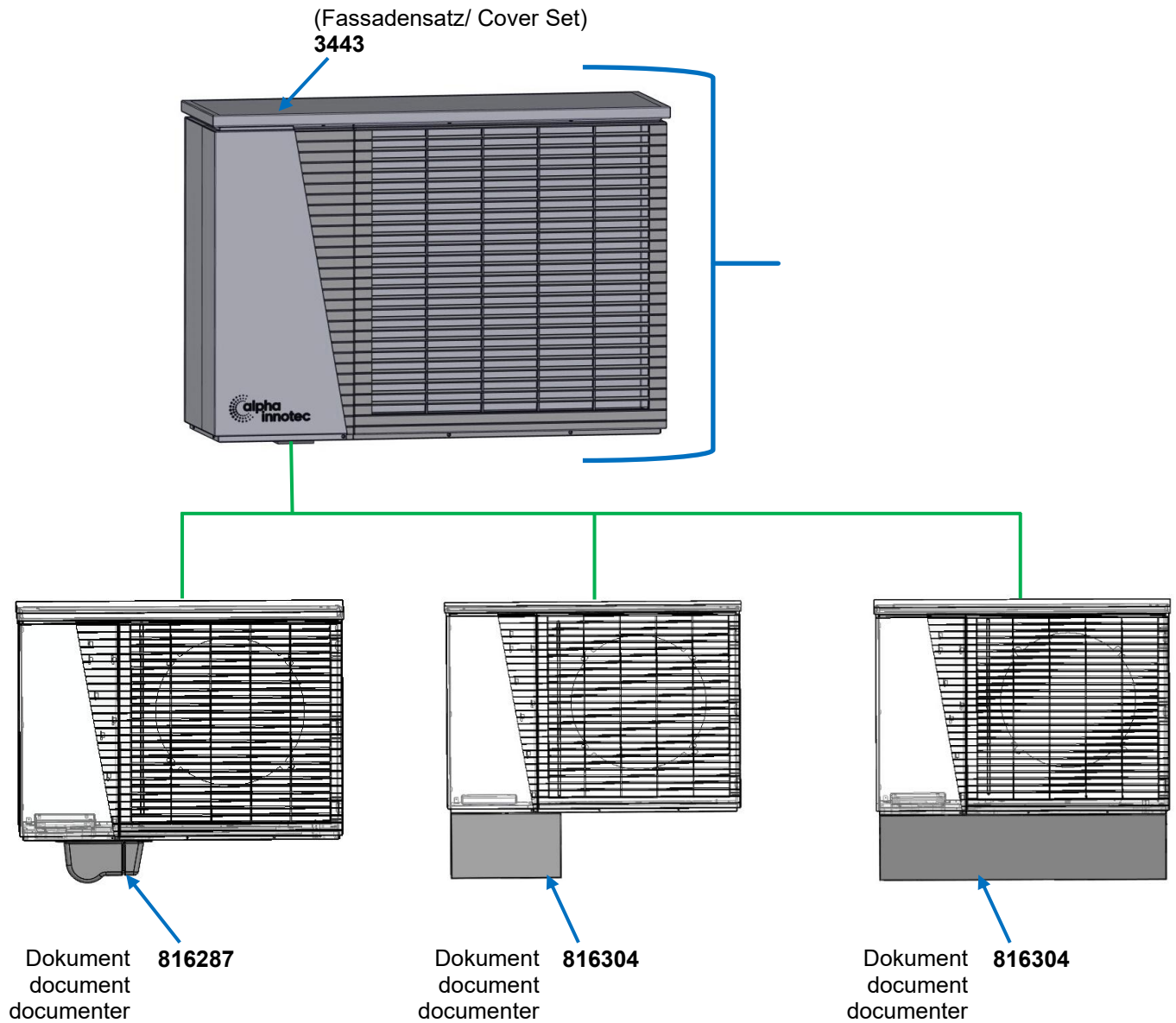

Bezeichnung und Ersatzteilnummer aus der Ersatzteilstückliste 816018 entnehmen. Technische Änderungen vorbehalten.  
Take the designation and no. of spare part from the spare part list 816018. Subject to technical modifications.  
Trouver désignation et no. de pièce détaché en liste 816018. Sous réserve de modifications techniques.

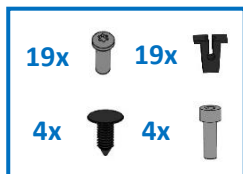
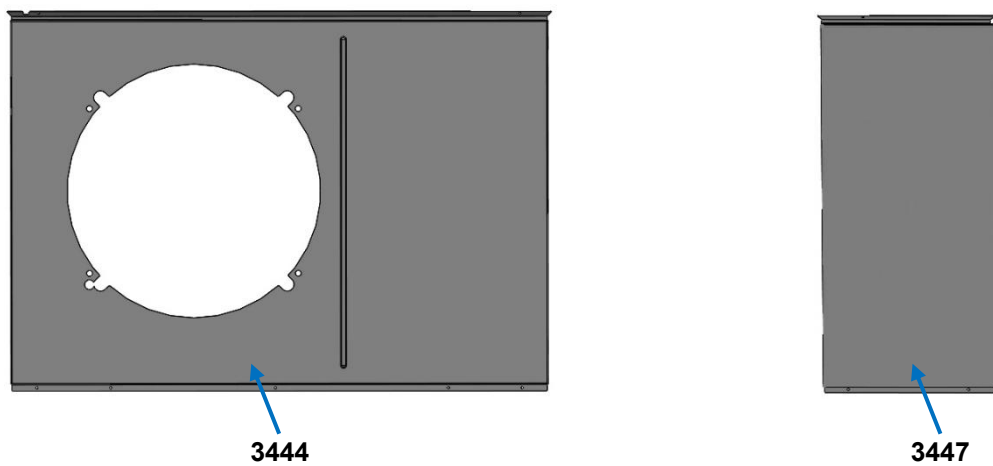
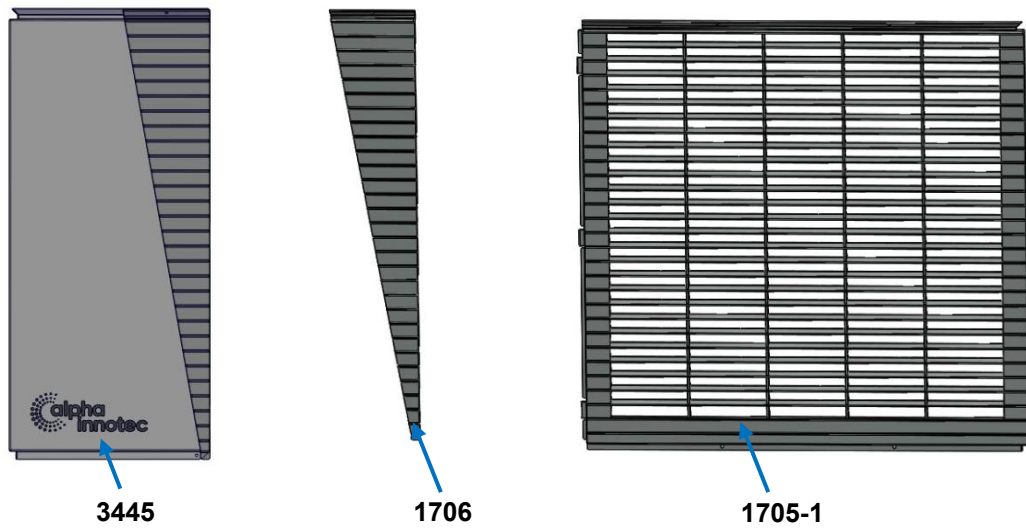

2862-2

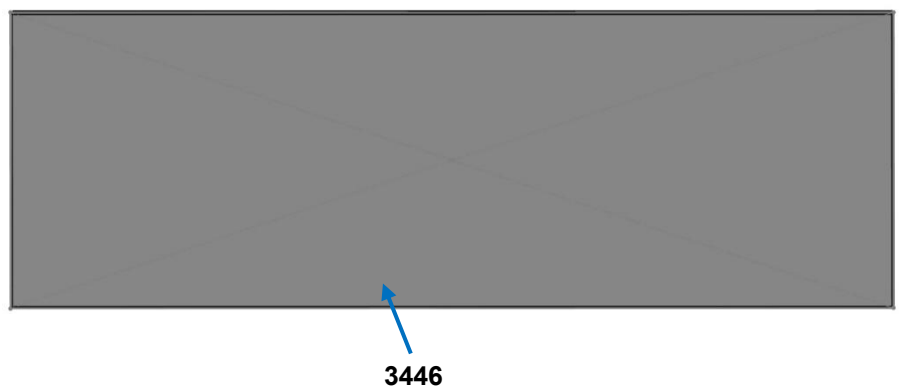

Bezeichnung und Ersatzteilnummer aus der Ersatzteilstückliste 816018 entnehmen. Technische Änderungen vorbehalten.  
 Take the designation and no. of spare part from the spare part list 816018. Subject to technical modifications.  
 Trouver désignation et no. de pièce détaché en liste 816018. Sous réserve de modifications techniques.

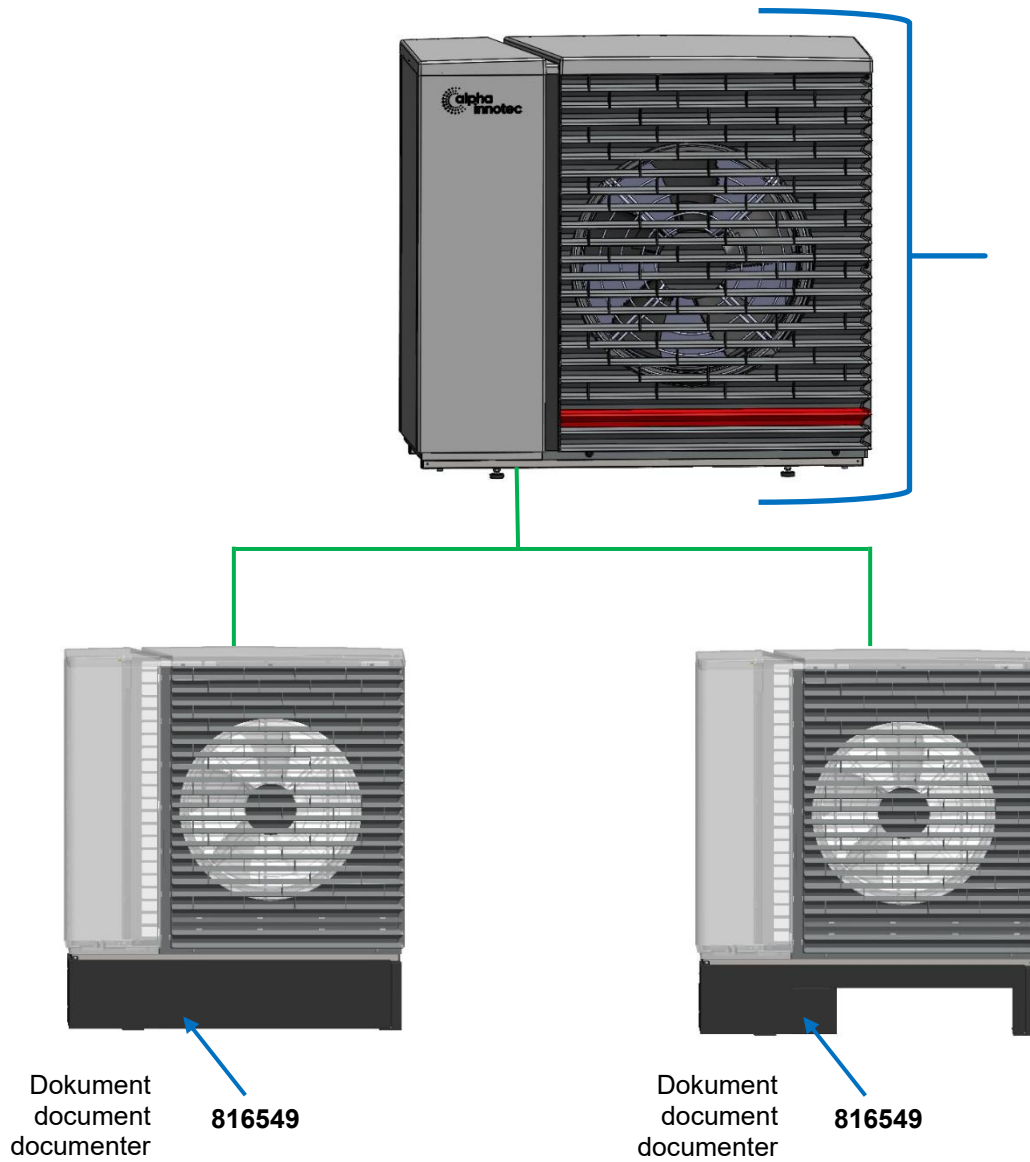

Bezeichnung und Ersatzteilnummer aus der Ersatzteilstückliste 816018 entnehmen. Technische Änderungen vorbehalten.  
Take the designation and no. of spare part from the spare part list 816018. Subject to technical modifications.  
Trouver désignation et no. de pièce détaché en liste 816018. Sous réserve de modifications techniques.

# Geräteaufbau Fassade Alpha Innotec

## Hybrox 11 u. 16

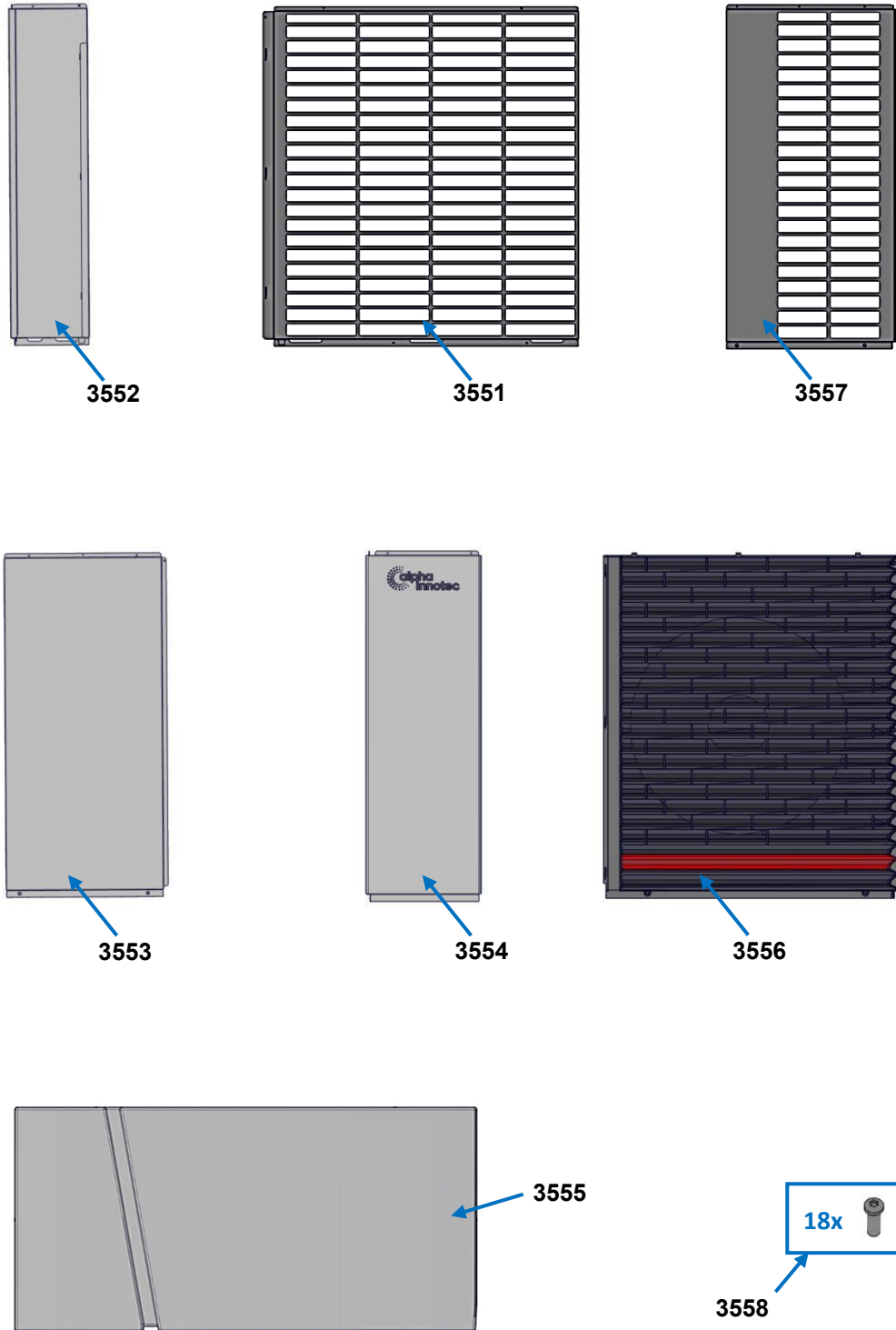

Bezeichnung und Ersatzteilnummer aus der Ersatzteilstückliste 816018 entnehmen. Technische Änderungen vorbehalten.  
Take the designation and no. of spare part from the spare part list 816018. Subject to technical modifications.  
Trouver désignation et no. de pièce détaché en liste 816018. Sous réserve de modifications techniques.

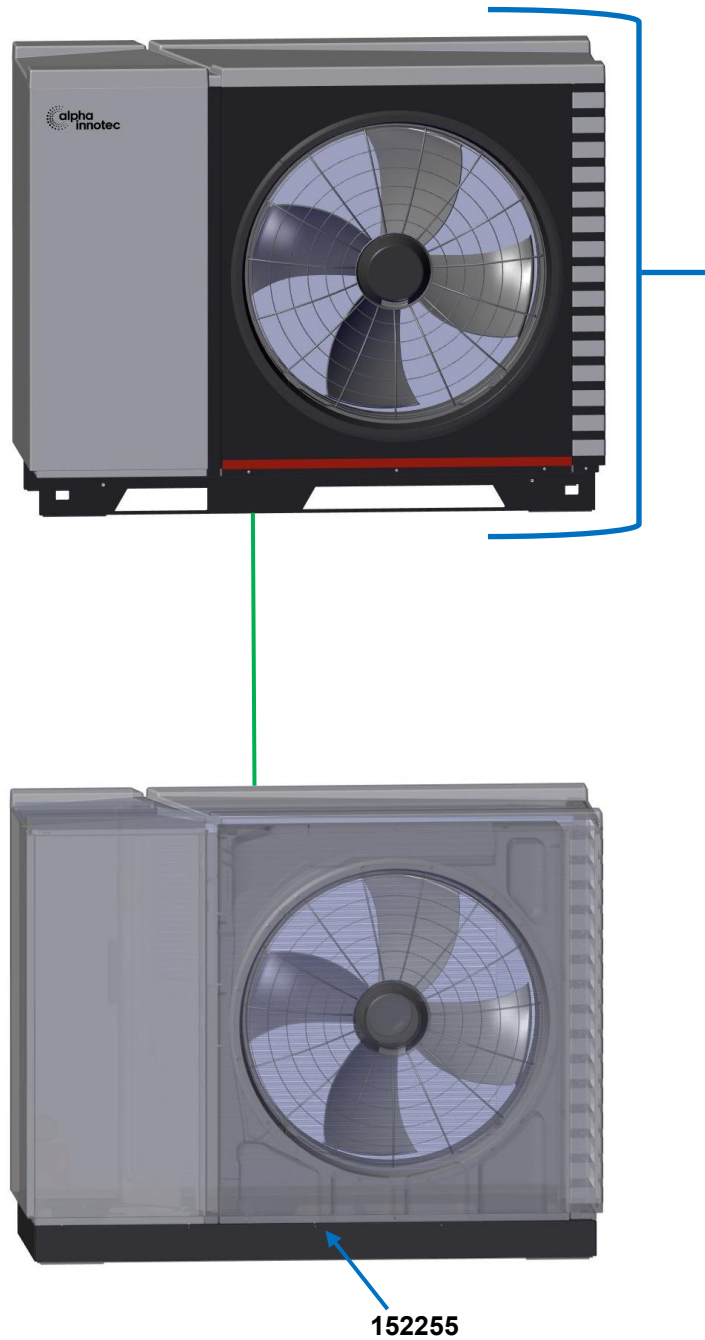

Bezeichnung und Ersatzteilnummer aus der Ersatzteilstückliste 816018 entnehmen. Technische Änderungen vorbehalten.  
Take the designation and no. of spare part from the spare part list 816018. Subject to technical modifications.  
Trouver désignation et no. de pièce détaché en liste 816018. Sous réserve de modifications techniques.

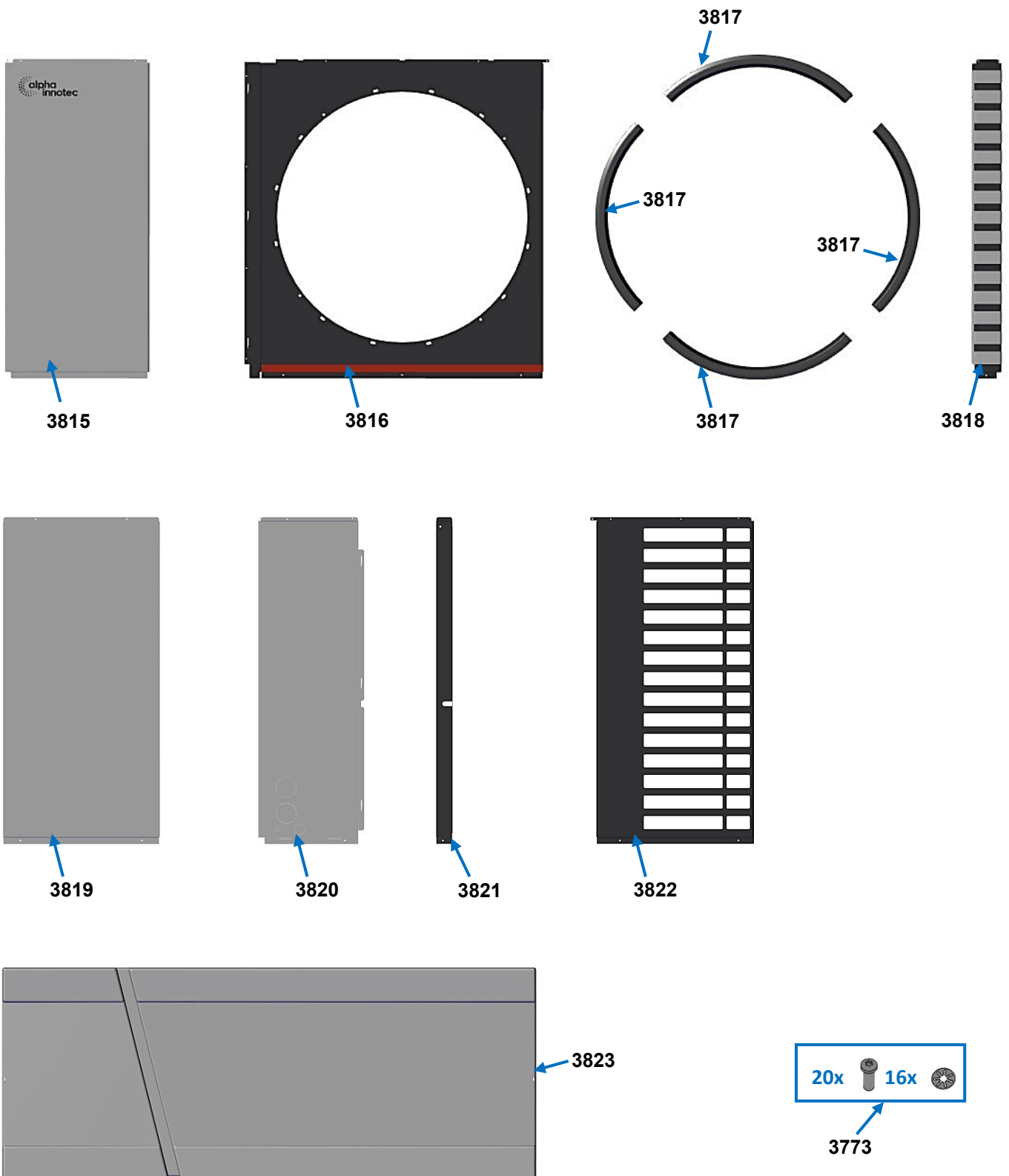

Bezeichnung und Ersatzteilnummer aus der Ersatzteilstückliste 816018 entnehmen. Technische Änderungen vorbehalten.  
 Take the designation and no. of spare part from the spare part list 816018. Subject to technical modifications.  
 Trouver désignation et no. de pièce détaché en liste 816018. Sous réserve de modifications techniques.

# Geräteaufbau Fassade Alpha Innotec

WZSV 63K1/3M u. WZSV 63H1/3M

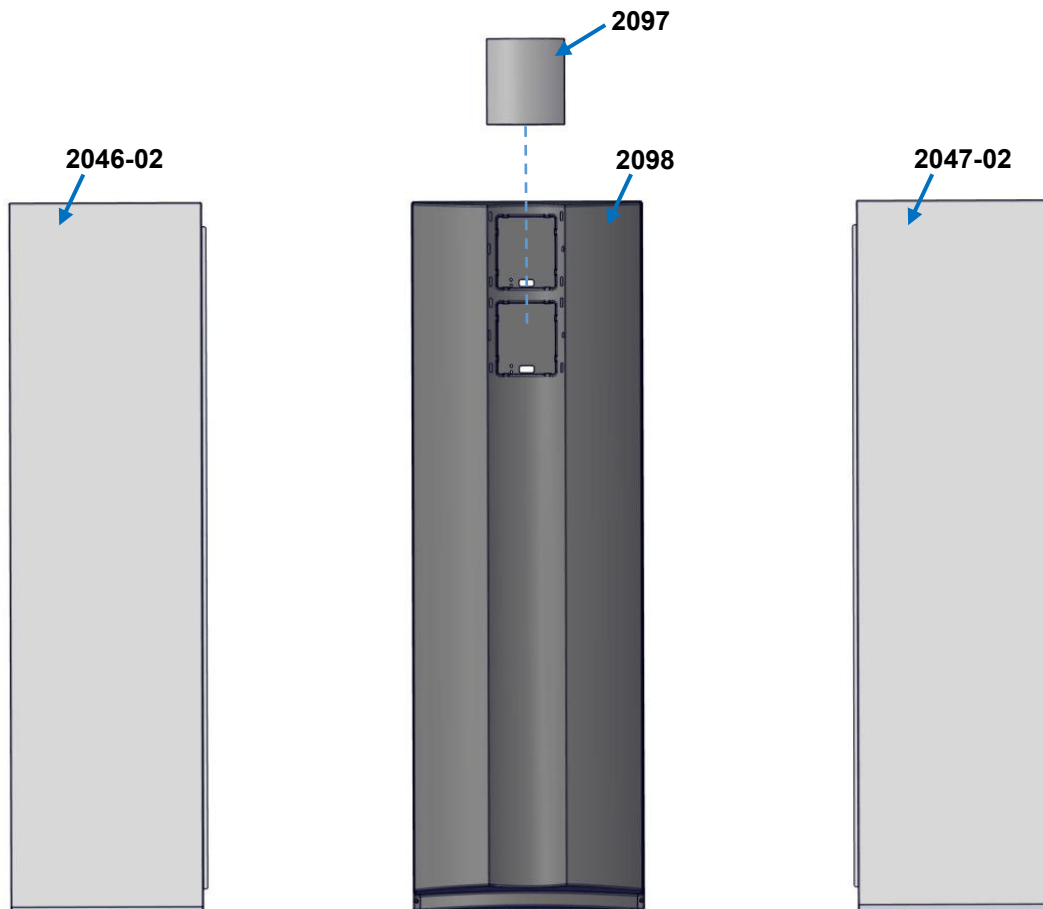
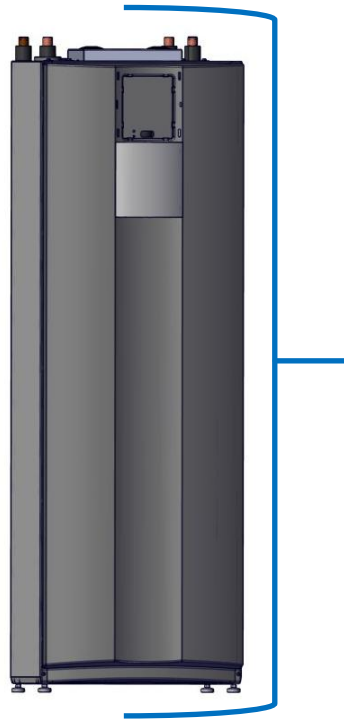

Bezeichnung und Ersatzteilnummer aus der Ersatzteilstückliste 816018 entnehmen. Technische Änderungen vorbehalten.  
Take the designation and no. of spare part from the spare part list 816018. Subject to technical modifications.  
Trouver désignation et no. de pièce détaché en liste 816018. Sous réserve de modifications techniques.