

# Productinformatieblad

Specificaties



## Modicon TM5 - Analoge ingangsmodule - 4I - +/-10 V/0-20 mA/4-20 mA - 12 bits

TM5SAI4L

EAN Code: 3595864074733

**Prijs: 397,15 EUR**

### Hoofd

range of product	Modicon TM5
product of component type	Analoge ingangsmodule
compatibiliteit product	Bewegingscontroller Logic controller
bereik compatibiliteit	Modicon M258 Modicon LMC058
aantal analoge ingangen	4

### Complementair

meetresolutie	2,441 mV, +/- 10 V 4,883 µA, 0...20 mA / 4...20 mA
colour	Wit
temperatuurcoëfficiënt	+/- 0,009% FS/°C, analoog invoertype: stroom +/- 0,006 %FS/°C, analoog invoertype: spanning
voeding	Intern
Us nominale voedingsspanning	24 V DC -15...20 %
analoog inputtype	Spanning +/- 10 V Stroom 0...20 mA / 4...20 mA
analoge ingangsresolutie	12 bits + teken +/- 10 V 12 bits 0...20 mA / 4...20 mA
ingangsimpedantie	>= 20 mOhm
duur sampling	1 ms analoge input 400 µs analoge input
type kabel	Afgeschermdde kabel
meetfout	< 0,08 % van volledige grootte +/- 10 V +/- 10 V 25 °C < 0,08 % van volledige grootte 0...20 mA / 4...20 mA 25 °C
niet-lineariteit	< 0,025 %FS, analoog invoertype: spanning < 0,05 %FS, analoog invoertype: stroom
Link communicatiegegevens	> 70 dB
typisch stroomverbruik	2 mA om 5 V DC 46 mA om 24 V DC invoer/uitvoer
vermogensdissipatie in W	1,11 W
isolatie tussen kanalen	Geen
isolatie tussen kanalen en bus	500 Vrms AC
lokale signalering	1 LED groen voor voeding 1 LED rood voor voeding 4 LEDs groen voor inputstatus

De weergegeven prijs is de adviesprijs in euro excl. BTW. Deze kan onderhevig zijn aan korting. Neem contact op met uw lokale distributeur of detailhandel voor de daadwerkelijke prijs

kleur behuizing	Wit
hoogte	99 mm
breedte	12,5 mm
diepte	75 mm
gewicht product	0,025 kg

## Omgeving

IP-beschermingsgraad	IP20
markering	CE
productcertificaten	CSA CULus GOST-R C-Tick
normen	CSA C22.2 Nr 213 IEC 61131-2 UL 508 CSA C22.2 Nr. 142
omgevingsluchttemperatuur voor werking	0...55 °C zonderverlies (horizontale installatie) 0...60 °C met (horizontale installatie) 0...50 °C (verticale installatie)
omgevingsluchttemperatuur voor opslag	-25...70 °C
relatieve vochtigheid	5...95 % zonder condensatie
bedrijfshoogte	0...2000 m
pollution degree	2
trillingsweerstand	1 gn (f = 8,4...150 Hz) op DIN-rail 3.5 mm (f = 5...8,4 Hz) op DIN-rail
schokbestendigheid	15 gn voor 11 ms

## Verpakkingseenheid

Eenheidstype van verpakking 1	PCE
Aantal eenheden in verpakking 1	1
verpakking 1 hoogte	2,100 cm
verpakking 1 breedte	6,100 cm
verpakking 1 lengte	10,800 cm
verpakking_1_gewicht	39,000 g
Eenheidstype van verpakking 2	S02
Aantal eenheden in verpakking 2	97
verpakking 2 hoogte	15,000 cm
verpakking 2 breedte	30,000 cm
verpakking 2 lengte	40,000 cm
verpakking 2 gewicht	4,168 kg

## contractuele waarborg

Garantie (in maanden)	18
-----------------------	----

Schneider Electric wil tegen 2050 de Net Zero-status hebben bereikt via partnerschappen in de toeleveringsketen, materialen met een lagere impact en circulariteit via onze doorlopende campagne "Use Better, Use Longer, Use Again" om de levensduur van producten en de recycleerbaarheid te verlengen.

[Uitleg van Environmental Data >](#)

[Hoe evalueren we de duurzaamheid van producten? >](#)

### Milieuoetafdruk

Totale levenscyclus ecologische voetafdruk	46 kg CO2 eq.
Koolstofvoetafdruk van de fabricagefase [A1–A3]	1 kg CO2 eq.
Koolstofvoetafdruk van de distributiefase [A4]	0 kg CO2 eq.
Koolstofvoetafdruk van de installatiefase [A5]	0 kg CO2 eq.
Koolstofvoetafdruk van de gebruiksfase [B2, B3, B4, B6]	45 kg CO2 eq.
Koolstofvoetafdruk van de einde-levensfase [C1–C4]	0.1 kg CO2 eq.
Milieu Profiel	<a href="#">Milieuprofiel van het product</a>

## Use Better

### Materialen en verpakking

Pakket met gerecycleerd karton	Nee
Verpakkingen zonder kunststof	Ja
RoHS-richtlijn van de EU	<a href="#">Conform</a>
REACH-verordening	<a href="#">Referentie bevat geen SVHC boven drempelwaarde</a>
PVC-vrij	Ja

## Use Longer

### Levensduurverlenging

Reparatie	Nee
-----------	-----

## Use Again

### Herverpakken en herfabriceren

Percentage mogelijke recycleerbaarheid	0
Circulair Profiel	<a href="#">Informatie over einde levensduur</a>
Terugname	Ja
WEEE-label	 Het product moet op markten van de Europese Unie worden afgevoerd volgens specifieke afvalinzamelingsregels en mag nooit in een gewone vuilnisbak terechtkomen.

Dimensions Drawings

TM5 Slice

---

Dimensions

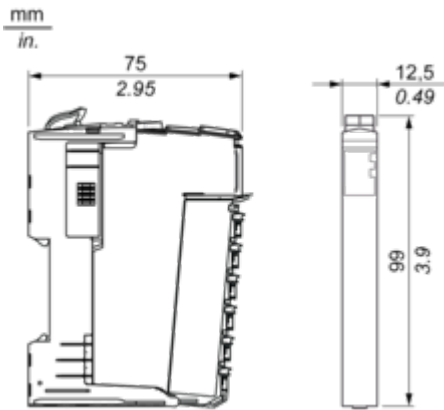

Mounting and Clearance

TM5 System

---

Spacing Requirements

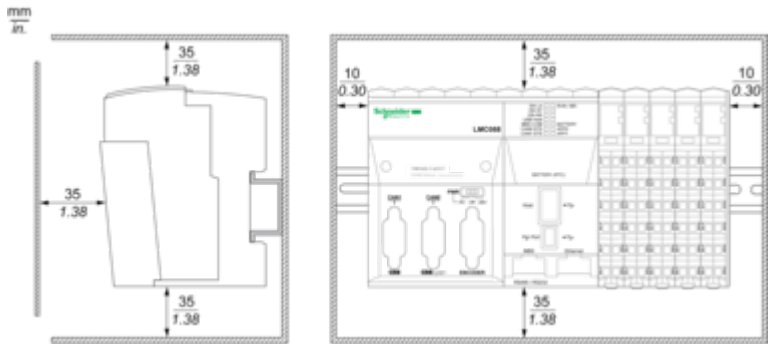

Mounting on a DIN Rail

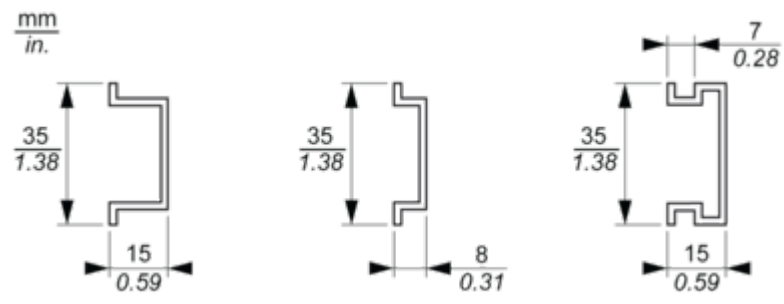





Connections and Schema

**TM5 System Wiring Recommendations**

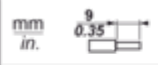
---

**Wire Sizes to Use with the Removable Spring Terminal Blocks**

 mm in.				
mm <sup>2</sup>	0,08...2,5	0,25...2,5	0,25...1,5	2 x 0,25...2 x 0,75
AWG	28...14	24...14	24...16	2 x 24...2 x 18

