

MANUEL PRODUIT

ABB i-bus® KNX

SAH/S x.x.7.1

Module de commutation/Module de stores



Table des matières

1	À propos de ce document.....	9
1.1	Utilisation du manuel produit	9
1.2	Informations légales	9
1.3	Explication des symboles.....	9
2	Sécurité.....	11
2.1	Consignes de sécurité générales.....	11
2.2	Qualification du personnel spécialisé.....	11
2.3	Utilisation conforme	11
3	Vue d'ensemble du produit	12
3.1	Description de l'appareil	12
3.1.1	Clavier à membrane	12
3.2	Désignation du produit	12
3.3	Pour passer commande.....	13
3.4	Raccords	13
3.4.1	Entrées.....	13
3.4.2	Sorties.....	13
3.5	Commutateur/Module de stores SAH/S 8.6.7.1, 8 sorties, 6 A, MRD	14
3.5.1	Plan coté.....	15
3.5.2	Schéma de raccordement.....	16
3.5.3	Éléments de commande et d'affichage	17
3.5.4	Caractéristiques techniques.....	19
3.6	Commutateur/Module de stores SAH/S 16.6.7.1, 16 sorties, 6 A, MRD	22
3.6.1	Plan coté	23
3.6.2	Schéma de raccordement.....	24
3.6.3	Éléments de commande et d'affichage	25
3.6.4	Caractéristiques techniques.....	27
3.7	Commutateur/Module de stores SAH/S 24.6.7.1, 24 sorties, 6 A, MRD.....	30
3.7.1	Plan coté.....	31
3.7.2	Schéma de raccordement.....	32
3.7.3	Éléments de commande et d'affichage	33
3.7.4	Caractéristiques techniques.....	35
3.8	Commutateur/Module de stores SAH/S 8.10.7.1, 8 sorties, 10 A, MRD	38
3.8.1	Plan coté.....	39
3.8.2	Schéma de raccordement.....	40
3.8.3	Éléments de commande et d'affichage	41
3.8.4	Caractéristiques techniques.....	43
3.9	Commutateur/Module de stores SAH/S 16.10.7.1, 16 sorties, 10 A, MRD	46
3.9.1	Plan coté	47
3.9.2	Schéma de raccordement.....	48
3.9.3	Éléments de commande et d'affichage	49
3.9.4	Caractéristiques techniques.....	51
3.10	Commutateur/Module de stores SAH/S 24.10.7.1, 24 sorties, 10 A, MRD.....	54
3.10.1	Plan coté.....	55
3.10.2	Schéma de raccordement.....	56
3.10.3	Éléments de commande et d'affichage	57
3.10.4	Caractéristiques techniques.....	59
3.11	Commutateur/Module de stores SAH/S 8.16.7.1, 8 sorties, 16 A, MRD	62
3.11.1	Plan coté.....	63
3.11.2	Schéma de raccordement.....	64
3.11.3	Éléments de commande et d'affichage	65
3.11.4	Caractéristiques techniques.....	67
3.12	Commutateur/Module de stores SAH/S 16.16.7.1, 16 sorties, 16 A, MRD.....	70
3.12.1	Plan coté	71
3.12.2	Schéma de raccordement.....	72

3.12.3	Éléments de commande et d'affichage	73
3.12.4	Caractéristiques techniques	75
3.13	Commutateur/Module de stores SAH/S 24.16.7.1, 24 sorties, 16 A, MRD	78
3.13.1	Plan coté	79
3.13.2	Schéma de raccordement	80
3.13.3	Éléments de commande et d'affichage	81
3.13.4	Caractéristiques techniques	83
4	Fonction	86
4.1	Fonctions de l'appareil	86
4.2	Fonctions logicielles	87
4.2.1	Aperçu des fonctions	87
4.2.2	Schéma des fonctions du module de stores	88
4.2.3	Schéma des fonctions du module de commutation	89
4.2.4	Fonctions de sécurité	90
4.2.5	Fonction Logique	95
4.2.6	Fonction Seuil	96
4.2.7	Fonction Déconnexion de charge (décharge)	98
4.2.8	Fonction Contrôle automatique de la protection contre le soleil	102
4.2.9	Fonction Scènes	105
4.2.10	Fonctions Temps	106
4.3	Intégration dans l'i-bus® Tool	110
4.4	États de fonctionnement spéciaux	110
4.4.1	Comportement en cas de coupure de la tension du bus	111
4.4.2	Comportement après retour de la tension du bus	111
4.4.3	Comportement en cas de réinitialisation ETS	111
4.4.4	Comportement en cas de téléchargement	111
5	Montage et installation	113
5.1	Informations concernant le montage	113
5.2	Montage sur rail	113
6	Mise en service	114
6.1	Conditions de mise en service	114
6.2	Aperçu de la mise en service	114
6.3	Mise en service de l'appareil	114
6.4	Affectation de l'adresse physique	115
6.5	Logiciel/application	115
6.5.1	Comportement lors du téléchargement	115
6.5.2	Copie, permutation et conversion	115
7	Paramètres	116
7.1	Général	116
7.2	Fenêtres de paramétrage	117
7.2.1	Configuration	117
7.2.2	Réglages appareil	119
7.2.3	Commande manuelle	120
7.2.4	Sécurité/Alarmes météo	121
7.2.5	Logique/Seuil	122
7.2.6	Modèle de module de commutation	125
7.2.7	Modèle module de stores	126
7.2.8	Modules de stores X+Y	127
7.2.9	Module de commutation X	140
7.3	Vue d'ensemble des paramètres	151
7.4	Descriptions de paramètres	155
7.4.1	Temporisation du démarrage	155
7.4.2	Nombre de passages Marche/Arrêt	155
7.4.3	Nombre de cycles de clignotement	156

7.4.4	Nombre réglages lamelles/étapes (de 0 % = ouvert à 100 % = fermé).....	156
7.4.5	Application.....	157
7.4.6	Appel de scène x supplémentaire via Objet de Groupe 1 bit	157
7.4.7	La sortie réagit à.....	159
7.4.8	La sortie réagit à l'alarme vent x	159
7.4.9	La sortie réagit aux Objets de Groupe centraux pour stores.....	160
7.4.10	Commuter sortie hors tension après	160
7.4.11	Déverrouiller sortie X + Y.....	161
7.4.12	Temporisation d'arrêt	161
7.4.13	Temporisation au déclenchement	161
7.4.14	Réinitialisation automatique après	162
7.4.15	Réactivation automatique du contrôle automatique de la protection contre le soleil.....	162
7.4.16	Réinitialisation automatique commande manuelle vers mode KNX.....	163
7.4.17	Comportement du store si coupure de la tension du bus	163
7.4.18	Comportement du store en cas d'alarme gel	164
7.4.19	Comportement du store en cas d'alarme pluie.....	165
7.4.20	Comportement du store après levée alarme météo, blocage et fonction forçage	166
7.4.21	Comportement du store en cas de blocage	167
7.4.22	Comportement du store en cas d'alarme vent.....	169
7.4.23	Surveiller la zone entre les seuils	170
7.4.24	Description	170
7.4.25	Mode de fonctionnement	171
7.4.26	Clignotement quand Objet de Groupe "Clignotement" égal à.....	171
7.4.27	Type de point de données Objet de Groupe "Entrée de seuil"	171
7.4.28	Demander Date/heure via Objet de Groupe.....	172
7.4.29	Durée pour tension	173
7.4.30	Désactivation du contrôle automatique de la protection contre le soleil	173
7.4.31	Bloquer temporisation à l'enclenchement et au déclenchement après retour de la tension du bus.....	174
7.4.32	Bloquer temporisation à l'enclenchement et au déclenchement via Objet de Groupe.....	174
7.4.33	Lire les Objets de Groupe d'entrée après retour de la tension du bus et téléchargement	175
7.4.34	Durée de commutation réglage des lamelles/étape	175
7.4.35	Temporisation à l'enclenchement.....	176
7.4.36	Inverser le résultat.....	176
7.4.37	Résultat si dépassement du seuil supérieur	176
7.4.38	Résultat si passage sous le seuil inférieur	177
7.4.39	Limiter zone de déplacement via Objet de Groupe.....	178
7.4.40	Temps de course ferm.....	179
7.4.41	Temps de course Ouv.	179
7.4.42	Fonction logique.....	179
7.4.43	Déverrouiller fonction Déconnexion de charge.....	181
7.4.44	Déverrouiller fonction Sécurité.....	181
7.4.45	Déverrouiller fonction Sécurité/Alarmes météo.....	182
7.4.46	Déverr. fonction Protection automatique contre le soleil.....	182
7.4.47	Déverrouiller fonction Scènes [module de stores]	182
7.4.48	Déverrouiller fonction Scènes [module de commutation]	183
7.4.49	Déverrouiller fonction Temps	183
7.4.50	Durée retourn. tot. 0 % - 100 %	184
7.4.51	pendant la période (0 = désactivé)	184
7.4.52	Déverrouiller Objet de Groupe "Bloquer mode direct".....	185
7.4.53	Déverrouiller Objet de Groupe "Alarme gel".....	185
7.4.54	Déverrouiller Objet de Groupe "En service".....	185
7.4.55	Déverrouiller Objet de Groupe "Lancer course de référence"	186
7.4.56	Déverrouiller Objet de Groupe "Alarme pluie"	186
7.4.57	Déverrouiller Objet de Groupe "Priorité de sécurité x"	186
7.4.58	Déverrouiller Objet de Groupe "Bloquer contrôle automatique de la protection contre le soleil"	187
7.4.59	Déverrouiller Objet de Groupe "État Ergonomie"	187
7.4.60	Déverrouiller Objet de Groupe "État Résultat"	188
7.4.61	Déverrouiller Objet de Groupe "État Déconnexion de charge"	188

7.4.62	Déverrouiller Objet de Groupe "État Contrôle automatique de la protection contre le soleil"	189
7.4.63	Déverrouiller Objet de Groupe "Demander valeurs d'état"	189
7.4.64	Déverrouiller Objet de Groupe "Alarme vent x"	190
7.4.65	Déverrouiller Objets de Groupe "Positionner hauteur/lamelles"	190
7.4.66	Déverrouiller Objets de Groupe "État Pos. finale haute/basse"	191
7.4.67	Déverrouiller les Objets de Groupe "État Résultat" et "État Valeur d'entrée entre les seuils"	191
7.4.68	Déverrouiller Objets de Groupe "État Hauteur/lamelles"	192
7.4.69	Déverrouiller Objets de Groupe "Octet d'état" [module de stores]	192
7.4.70	Déverrouiller Objets de Groupe "Octet d'état" [module de commutation]	193
7.4.71	Déverrouiller les Objets de Groupe pour régler l'heure de l'appareil	193
7.4.72	Position des lamelles après atteinte de la position finale basse (100 % = désactivée)	194
7.4.73	Déterminer durée retournement lamelles	194
7.4.74	Niveau de déconnexion de charge	195
7.4.75	Remplacer niveau de déconnexion de charge si téléchargement	195
7.4.76	Modifier le niveau de déconnexion de charge via l'i-bus® Tool	196
7.4.77	Modifier niveau de déconnexion de charge via Objet de Groupe	196
7.4.78	Déverrouiller logique/seuil x-y	197
7.4.79	Déverrouiller commande manuelle	197
7.4.80	Nombre maximal de télégrammes envoyés	197
7.4.81	Durée minimale du dépassement	198
7.4.82	Durée minimale du passage sous seuil	198
7.4.83	Durée minimale pour l'entraînement	198
7.4.84	Durée de rétention minimale entre les seuils	199
7.4.85	Limite supérieure (0 % = haut ; 100 % = bas)	199
7.4.86	La limite supérieure s'applique aux commandes directes	199
7.4.87	La limite supérieure s'applique aux commandes du contrôle automatique de la protection contre le soleil	200
7.4.88	Seuil supérieur	200
7.4.89	Définition des paramètres	201
7.4.90	Positionner	201
7.4.91	Position Haut. (0 % = haut ; 100 % = bas)	201
7.4.92	Position lamelles (0 % = ouvert ; 100 % = fermé)	202
7.4.93	Position après course de référence	202
7.4.94	Ordre de priorité des alarmes météo	202
7.4.95	Ordre de priorité alarme météo, blocage et fonction forçage	203
7.4.96	Retour d'état de l'état du contact via Objet de Groupe "État Commutation"	203
7.4.97	La sortie de commutation réagit à l'Objet de Groupe central de commutation	204
7.4.98	Comportement de commutation si activation du niveau de déconnexion de charge	204
7.4.99	Comportement de commutation si coupure de la tension du bus	205
7.4.100	Comportement de commutation si levée du niveau de déconnexion de charge	205
7.4.101	Comportement de commutation après levée du blocage, de la fonction forçage et de la priorité de sécurité	206
7.4.102	Comportement de commutation pour priorité de sécurité x	207
7.4.103	Comportement de commutation en cas de blocage	208
7.4.104	Comportement de commutation en cas de fonction forçage	209
7.4.105	Remplacer seuils si téléchargement	209
7.4.106	Modifier les seuils via l'i-bus® Tool	210
7.4.107	Modifier les seuils via Objets de Groupe	210
7.4.108	Temporisation d'émission et de commutation après retour de la tension du bus	211
7.4.109	Cycle d'envoi	211
7.4.110	Lire les Objets de Groupe de sécurité après retour de la tension du bus et téléchargement	212
7.4.111	Désactiver contrôle automatique de la protection contre le soleil pour levée alarme temps, blocage et fonction forçage	212
7.4.112	Lire les Objets de Groupe du contrôle automatique de la protection contre le soleil après retour de la tension du bus et téléchargement	213
7.4.113	Limiter les commandes de pas au nombre de réglages de lamelles	213
7.4.114	Tension du store/positionnement fente	214
7.4.115	Remplacer scènes si téléchargement	214

7.4.116	Numéro de scène.....	215
7.4.117	Affectation de scène.....	215
7.4.118	Déverrouiller affectation de scène x [module de stores]	216
7.4.119	Déverrouiller affectation de scène x [module de commutation].....	216
7.4.120	Verrouillage PORTE quand Objet de Groupe "Liaison A" égal à.....	217
7.4.121	Temps mort ouverture de store depuis la position finale basse (= 100 %)	217
7.4.122	Temps mort réglage de store en cas de changement de direction	217
7.4.123	Temps mort ouverture de lamelle (depuis la position 100 % fermée)	218
7.4.124	Temps mort réglage des lamelles en cas de changement de direction	219
7.4.125	Régler les temps morts	220
7.4.126	Bloquer éclairage escalier après retour de la tension du bus	221
7.4.127	Comportement de commutation éclairage escalier si valeur de télégramme 0/1	221
7.4.128	Bloquer éclairage escalier via Objet de Groupe	222
7.4.129	Durée d'éclairage escalier.....	222
7.4.130	Remplacer durée d'éclairage escalier si téléchargement.....	223
7.4.131	Redémarrer durée d'éclairage escalier après marche permanente	223
7.4.132	Durée d'éclairage escalier redémarrable	224
7.4.133	Modifier la durée d'éclairage escalier via l'i-bus® Tool	224
7.4.134	Modifier durée d'éclairage escalier via Objet de Groupe	225
7.4.135	Durée d'éclairage escalier prolongeable (Pompage)	225
7.4.136	Pause à l'inversion de sens	226
7.4.137	Limite inférieure (0 % = haut ; 100 % = bas)	226
7.4.138	La limite inférieure s'applique aux commandes directes.....	227
7.4.139	La limite inférieure s'applique aux commandes du contrôle automatique de la protection contre le soleil	227
7.4.140	seuil inférieur.....	227
7.4.141	Comportement si résultat "0" [module de stores]	228
7.4.142	Comportement si résultat "0" [module de commutation].....	229
7.4.143	Comportement si résultat "1" [module de stores].....	229
7.4.144	Comportement si résultat "1" [module de commutation]	230
7.4.145	Comportement pour soleil ="0" (soleil absent).....	231
7.4.146	Comportement pour soleil = 1 (soleil présent).....	231
7.4.147	Comportement en cas d'appel d'une scène.....	233
7.4.148	Comportement de la sortie.....	233
7.4.149	Comportement après clignotement.....	234
7.4.150	Comportement au retour de la tension du bus [module de stores]	234
7.4.151	Comportement au retour de la tension du bus [module de commutation].....	235
7.4.152	Comportement après téléchargement ETS [module de stores].....	236
7.4.153	Comportement après téléchargement ETS [module de commutation]	237
7.4.154	Temporisation.....	239
7.4.155	Temporisation si soleil = 0	240
7.4.156	Temporisation pour soleil = 1.....	240
7.4.157	Durées de temporisation de l'entraînement.....	241
7.4.158	Retournement complet lamelles après déplacement FERM.....	241
7.4.159	Avertissement avant arrêt éclairage esc.	242
7.4.160	Temps d'avertissement.....	242
7.4.161	Envoyer valeur Objet de Groupe "État Ergonomie".....	243
7.4.162	Envoyer valeur Objet de Groupe "État Résultat"	243
7.4.163	Envoyer valeur Objet de Groupe "État Déconnexion de charge"	244
7.4.164	Valeur Objet de Groupe "État Commutation".....	245
7.4.165	Envoyer valeur Objet de Groupe "État Commutation"	245
7.4.166	Envoyer valeur Objet de Groupe "État Contrôle automatique de la protection contre le soleil"	246
7.4.167	Valeur Objet de Groupe "Liaison A" après retour de la tension du bus.....	246
7.4.168	Valeur Objet de Groupe "Liaison B" après retour de la tension du bus.....	247
7.4.169	Envoyer valeur Objets de Groupe "État Pos. finale haute/basse"	247
7.4.170	Envoyer valeur Objets de Groupe "État Hauteur/lamelles"	248
7.4.171	Envoyer valeur Objets de Groupe "Octet d'état" [module de stores]	249
7.4.172	Envoyer valeur Objets de Groupe "Octet d'état" [module de commutation].....	250

7.4.173	Valeur après expiration de temporisation d'émission et de commutation	250
7.4.174	Envoyer valeurs Objets de Groupe "État Résultat" et "État Valeur d'entrée entre les seuils"	251
7.4.175	Durée d'arrêt.....	251
7.4.176	Temps de réactivation automatique du contrôle automatique de la protection contre le soleil.....	252
7.4.177	Durée de marche.....	252
7.4.178	Déverrouiller Objets de Groupe centraux "Store"	253
7.4.179	Déverrouiller l'Objet de Groupe central "Niveau de déconnexion de charge reçu"	253
7.4.180	Déverrouiller Objet de Groupe central "Commutation"	254
7.4.181	Déverrouiller Objet de Groupe central "Scène 1 ... 64"	254
7.4.182	Accès i-bus® Tool.....	254
7.4.183	État après arrêt de la commande manuelle	255
7.4.184	Fonction forçage (1 bit/2 bits) [module de stores].....	255
7.4.185	Fonction forçage (1 bit/2 bits) [module de commutation]	256
7.4.186	Surveillance cyclique	256
8	Objets de Groupe	257
8.1	Vue d'ensemble des Objets de Groupe	257
8.2	Objets de Groupe Central	258
8.3	Objets de Groupe Appareil.....	261
8.4	Objets de Groupe Sécurité.....	262
8.5	Objets de Groupe Logique/Seuil X.....	263
8.6	Objets de Groupe Canal X + Y: Store.....	270
8.7	Objets de Groupe Canal X: Commutation.....	277
8.8	Objets de Groupe Canal X: Déconnexion de charge	282
9	Commande	283
9.1	Commande manuelle	283
9.1.1	Désactivation centralisée par clavier à membrane.....	284
9.1.2	Activation de la commande manuelle	284
9.1.3	Bloquer commande manuelle	284
9.1.4	Arrêter la commande manuelle.....	285
10	Maintenance et nettoyage	286
10.1	Maintenance	286
10.2	Nettoyage.....	286
11	Démontage et élimination	287
11.1	Démontage	287
11.2	Environnement	287
12	Programmation et mise en œuvre	288
12.1	Priorités	288
12.1.1	Priorités du module de stores	288
12.1.2	Priorités du module de commutation	288
12.2	Connaissances de base	289
12.2.1	Charges AC-1, AC-3, AC-5, AX et C	289
12.2.2	Paramètres d'entraînement	290
12.2.3	Paramètres relatifs au store	294
12.2.4	Codage de l'Objet de Groupe "Niveau de déconnexion de charge reçu"	297
12.2.5	Codage de l'Objet de Groupe "Régler niveau de déconnexion de charge"	297
12.2.6	Calcul des ballasts électroniques.....	298
12.2.7	État KNX enregistré	299
12.2.8	Temporisation d'émission et de commutation.....	299
12.2.9	Limitation du taux de transfert de télégrammes	299
12.2.10	Value Read.....	300
12.2.11	Objets de Groupe centraux	300
12.2.12	Surveillance cyclique	301

13	Annexe	302
13.1	Contenu de la livraison	302
13.2	Tableau des valeurs Objet de Groupe "Octet d'état toutes les priorités actives" (module de commutation).....	303
13.3	Tableau des valeurs Objet de Groupe "Octet d'état toutes les priorités actives" (module de stores).....	305
13.4	Tableau des valeurs Objet de Groupe "Scène 1 ... 64".....	307

1 À propos de ce document

1.1 Utilisation du manuel produit

Ce manuel fournit des informations techniques détaillées sur le fonctionnement, le montage et la programmation de l'appareil ABB i-bus® KNX.

1.2 Informations légales

ABB AG se réserve le droit d'apporter des modifications au produit ainsi que de modifier le contenu de ce document à tout moment et sans préavis.

Pour toute commande, les caractéristiques respectives convenues feront foi. ABB AG décline toute responsabilité en cas d'erreurs éventuelles dans ce document, ou si celui-ci est incomplet.

ABB AG se réserve tous les droits liés à ce document et aux objets et illustrations que celui-ci contient. Toute copie, diffusion à des tiers ou exploitation du contenu – en tout ou partie – est interdite sans accord écrit préalable d'ABB AG.

Copyright © 2022 ABB AG

Tous droits réservés

1.3 Explication des symboles

1.	Instructions à effectuer dans l'ordre indiqué et résultat obtenu
2.	
⇒	
▶	Actions individuelles
a)	Priorités
1)	Opérations que l'appareil exécute dans un ordre défini
•	1er niveau d'une liste
–	2ème niveau d'une liste

Tab. 1: Explication des symboles

Les remarques et mises en garde de ce manuel sont présentées de la façon suivante:



DANGER

La mention DANGER associée à ce symbole met en garde contre une tension électrique dangereuse. Elle signale un danger présentant un risque élevé qui peut provoquer immédiatement la mort ou de graves blessures s'il n'est pas évité.



DANGER

La mention DANGER signale un danger présentant un risque élevé qui peut provoquer immédiatement la mort ou de graves blessures s'il n'est pas évité.



AVERTISSEMENT

La mention AVERTISSEMENT signale un danger présentant un risque modéré qui peut provoquer la mort ou de graves blessures s'il n'est pas évité.



PRUDENCE

La mention PRUDENCE signale un danger présentant un risque faible qui peut provoquer des blessures de gravité minimale ou moyenne s'il n'est pas évité.



ATTENTION

La mention ATTENTION signale un risque de dommages matériels ou de dysfonctionnements, sans danger pour la vie ou l'intégrité corporelle des personnes.

Exemple

Annonce des exemples d'application, de montage, de programmation

 Remarque

Annonce des astuces simplifiant l'utilisation, des conseils d'utilisation

2 Sécurité

2.1 Consignes de sécurité générales

- ▶ Protéger l'appareil contre la poussière, l'humidité et les risques de dommages lors du transport, du stockage et de l'utilisation.
- ▶ N'utiliser l'appareil que dans un boîtier fermé (coffret de distribution).
- ▶ N'utiliser l'appareil que dans le respect des caractéristiques techniques spécifiées.
- ▶ Le montage, l'installation, la mise en service et la maintenance ne doivent être effectués que par des électriciens qualifiés.
- ▶ Mettre l'appareil hors tension avant les travaux de montage.

2.2 Qualification du personnel spécialisé

La programmation de l'appareil nécessite des connaissances spécifiques détaillées, en particulier pour le logiciel de paramétrage ETS, qui doivent être acquises lors de formations KNX.

2.3 Utilisation conforme

Les sorties commutation des commutateurs/modules de stores SAH/S sont conçues pour commuter des charges électriques dans des réseaux électriques monophasés ou triphasés dans un environnement KNX.

Les paires de sorties Module de stores des commutateur/modules de stores SAH/S sont conçues pour piloter des moteurs à courant alternatif de volets roulants/stores dans un environnement KNX.



ATTENTION

Les sorties de l'appareil ne sont pas verrouillées de manière mécanique. Ne pas raccorder des moteurs de stores/volets roulants à des sorties de commutation sous peine d'endommager ces moteurs.

- ▶ Les moteurs de stores/volets roulants ne doivent être raccordés qu'à des paires de sorties du module de stores.

3 Vue d'ensemble du produit

3.1 Description de l'appareil

L'appareil est un module encliquetable sur rail DIN (MRD) de design pro *M*. Il est destiné à être monté sur un rail DIN de 35 mm dans un coffret de distribution électrique ou un petit boîtier (selon la norme DIN EN 60715).

L'appareil est certifié KNX et peut être intégré dans un système KNX → Déclaration UE de conformité.

L'appareil est alimenté en tension via le bus (ABB i-bus® KNX) et ne nécessite aucune tension auxiliaire. Le raccordement au bus s'effectue par le biais d'une borne de raccordement située sur la face avant du boîtier. Les consommateurs sont raccordés aux sorties par des bornes à vis → Les bornes sont identifiées sur le boîtier.

L'affectation de l'adresse physique et le paramétrage sont réalisés via l'application Engineering Tool Software (ETS).

3.1.1 Clavier à membrane

Le clavier à membrane permet la commande manuelle des appareils.

Aperçu complet des éléments de commande et d'affichage → sous-section correspondante de la variante produit individuelle.

i Remarque

Les fonctions de sécurité (alarmes météo et les fonctions *Priorité de sécurité*, *Fonction forçage* et *Blocage*) prévalent sur le mode *Commande manuelle*. Si une sortie est bloquée par une fonction de sécurité, elle ne peut pas être commandée par le clavier à membrane. Si la fonction de sécurité du mode *Commande manuelle* est annulée, la sortie réagit en fonction de son paramétrage.

3.2 Désignation du produit

Abréviation	Désignation
SAH	Module de commutation/Module de stores
/S	MRD
x.	8 = 8 sorties
	16 = 16 sorties
	24 = 24 sorties
x.	6 = 6 A
	10 = 10 A
	16 = 16 A
x.	7 = Fonction combinée (commutation/stores)
x	x = numéro de version (x = 1, 2, etc.)

Tab. 2: Désignation du produit

3.3 Pour passer commande

Description	Largeur mod.	Type	N° de commande	Unité d'emb. [pc.]	Poids (avec emballage) [kg]
Commutation/stores	4	SAH/S 8.6.7.1	2CDG110244R0011	1	0,35
Commutation/stores	8	SAH/S 16.6.7.1	2CDG110245R0011	1	0,60
Commutation/stores	12	SAH/S 24.6.7.1	2CDG110246R0011	1	0,83
Commutation/stores	4	SAH/S 8.10.7.1	2CDG110247R0011	1	0,35
Commutation/stores	8	SAH/S 16.10.7.1	2CDG110248R0011	1	0,60
Commutation/stores	12	SAH/S 24.10.7.1	2CDG110249R0011	1	0,83
Commutation/stores	4	SAH/S 8.16.7.1	2CDG110250R0011	1	0,35
Commutation/stores	8	SAH/S 16.16.7.1	2CDG110251R0011	1	0,60
Commutation/stores	12	SAH/S 24.16.7.1	2CDG110252R0011	1	0,83

Tab. 3: Pour passer commande

3.4 Raccords

L'appareil dispose des raccords suivants:

- Selon le type d'appareil, 8, 16 ou 24 sorties relais utilisées (individuellement) pour commuter des consommateurs électriques ou (par paires) pour piloter des entraînements de stores 230 V CA
- 1 raccord de bus



ATTENTION

Les sorties de l'appareil ne sont pas verrouillées de manière mécanique. Ne pas raccorder des moteurs de stores/volets roulants à des sorties de commutation sous peine d'endommager ces moteurs.

- ▶ Les moteurs de stores/volets roulants ne doivent être raccordés qu'à des paires de sorties du module de stores.

3.4.1 Entrées

Ce chapitre ne s'applique pas à ces appareils.

3.4.2 Sorties

Remarque

Les sections suivantes décrivent un appareil à 24 canaux (A ... X).

Les sorties peuvent être utilisées individuellement pour commuter des consommateurs électriques ou par paires pour piloter des entraînements 230 V CA de volets roulants et de stores. Il est possible de combiner des sorties de commutation, de store et de volet roulant.

Fonction	A	B	C	D	E	F	G	H	I	J	K	L	M	N	O	P	Q	R	S	T	U	V	W	X
Commutation	x	x	x	x	x	x	x	x	x	x	x	x	x	x	x	x	x	x	x	x	x	x	x	x
Store	x		x		x		x		x		x		x		x		x		x		x		x	

Tab. 4: Fonctions des sorties

3.5 Commutateur/Module de stores SAH/S 8.6.7.1, 8 sorties, 6 A, MRD



Fig. 1: Illustration de l'appareil SAH/S 8.6.7.1

9PAA00000003630-Rev_A

3.5.1 Plan coté

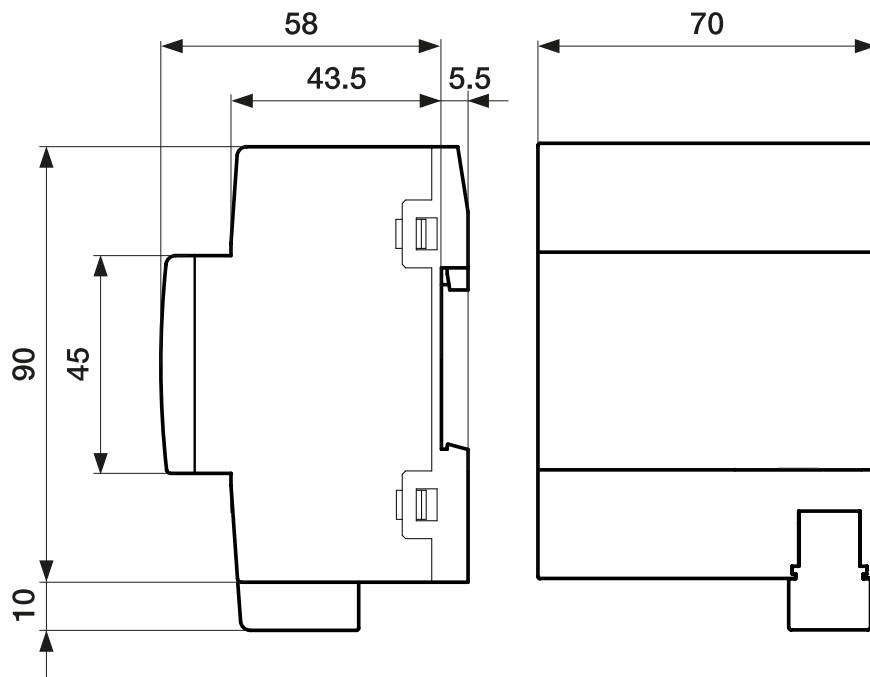

Fig. 2: Plan coté

2CDC072033F0015

3.5.2 Schéma de raccordement

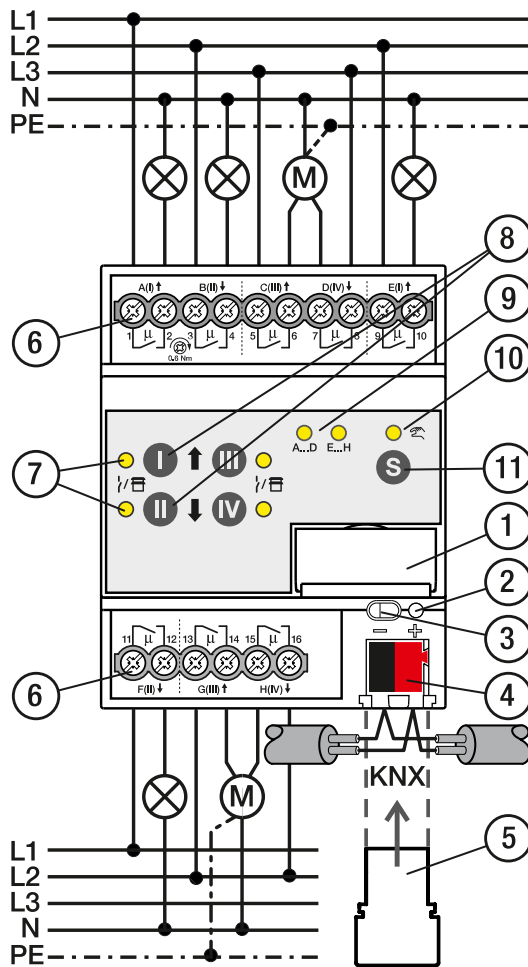

Fig. 3: Schéma de raccordement SAH/S 8.x.7.1

Légende

- | | | | |
|---|---|----|-----------------------|
| 1 | Porte-étiquette | 7 | Sortie LED |
| 2 | LED <i>Programming</i> | 8 | Touche <i>Sortie</i> |
| 3 | Touche <i>Programming</i> | 9 | Groupe LED |
| 4 | Borne de raccordement du bus | 10 | Commande manuelle LED |
| 5 | Couvercle | 11 | Touche S |
| 6 | Circuit de puissance, 2 bornes à vis chacun | | |

2CDC072006F0019

3.5.3 Éléments de commande et d'affichage

i Remarque

En mode *Store*, la fonction des touches/LED *Sortie* est identique pour chaque paire de sorties Store. La section suivante décrit uniquement les touches/LED I et II.



i Remarque

En mode de fonctionnement Mode KNX, la LED *Sortie* ne permet pas de savoir si une sortie commutation est bloquée.

Élément de commande/LED	Description/Fonction	Affichage
	Affectation de l'adresse physique	LED allumée: appareil en mode programmation
Touche/LED <i>Programmation</i>		





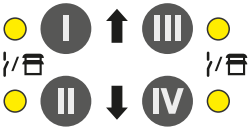

Tab. 5: Éléments de commande et d'affichage

3.5.3.1 Mode manuel

Élément de commande/LED	Description/Fonction	Affichage
	Appui bref sur la touche < 2 s: sélection du groupe de relais Appui sur la touche 2 ... 5 s: basculement en <i>mode KNX</i> Appui long sur la touche > 5 s: sélection de tous les relais	LED allumée: <i>Commande manuelle</i> active LED éteinte: <i>Mode KNX</i> actif
Touche <i>S</i> / LED <i>commande manuelle</i>		
		LED allumée: groupe sélectionné LED éteinte: groupe non sélectionné
A...D E...H LED <i>groupe</i>		
	Application Module de commutation: Commutation des sorties (fonction de basculement) Touche I: première sortie du groupe (A/E) Touche II: deuxième sortie du groupe (B/F) Touche III: troisième sortie du groupe (C/G) Touche IV: quatrième sortie du groupe (D/H)	Application Module de commutation: LED allumée: contact du relais fermé LED éteinte: contact du relais ouvert LED clignotante (1 Hz): sortie bloquée, aucune commande manuelle possible.
Touche/LED <i>Sortie</i>		
	Application Module de stores: Commande des paires de sorties Store Touche I: <ul style="list-style-type: none"> Appui long sur la touche > 1 s: relever store Appui bref sur la touche < 1 s: arrêt store / réglage des lamelles Touche II: <ul style="list-style-type: none"> Appui long sur la touche > 1 s: fermer store Appui bref sur la touche < 1 s: arrêt store / réglage des lamelles 	Application Module de stores: LED I allumée et LED II éteinte: position finale haute LED I éteinte et LED II allumée: position finale basse LED I éteinte et LED II éteinte: position intermédiaire LED I clignotante (1 Hz) et LED II éteinte: déplacement d'ouverture LED I éteinte et LED II clignotante (1 Hz): déplacement de fermeture LED I clignotante (1 Hz) et LED II clignotante (1 Hz): paire de sorties Store bloquée LED I clignotante (5 Hz) et LED II clignotante (5 Hz): paire de sorties Store active (après changement du groupe ou basculement en mode <i>Commande manuelle</i>)

Tab. 6: Éléments de commande et d'affichage

3.5.3.2 Mode KNX

Élément de commande/LED	Description/Fonction	Affichage
  Touche S / LED commande manuelle	Appui bref sur la touche < 2 s: sélection du groupe de relais Appui sur la touche 2 ... 5 s: basculement en <i>Commande manuelle</i> Appui long sur la touche > 5 s: sélection de tous les relais	LED allumée: <i>Commande manuelle</i> active LED éteinte: <i>Mode KNX</i> actif LED clignotante (1 Hz) en cas d'appui sur la touche: <i>Commande manuelle</i> non déverrouillée ou bloquée
 A...D  E...H LED groupe		LED allumée: groupe sélectionné LED éteinte: groupe non sélectionné
  Touche/LED <i>Sortie</i>	Touche sans fonction	Application Module de commutation: LED allumée: contact du relais fermé LED éteinte: contact du relais ouvert Application Module de stores: LED I allumée et LED II éteinte: position finale haute LED I éteinte et LED II allumée: position finale basse LED I éteinte et LED II éteinte: position intermédiaire LED I clignotante (1 Hz) et LED II éteinte: déplacement d'ouverture LED I éteinte et LED II clignotante (1 Hz): déplacement de fermeture LED I clignotante (1 Hz) et LED II clignotante (1 Hz): paire de sorties Store bloquée LED I clignotante (5 Hz) et LED II clignotante (5 Hz): paire de sorties Store active (après changement du groupe ou basculement en <i>Mode KNX</i>)

Tab. 7: Éléments de commande et d'affichage

3.5.4 Caractéristiques techniques

3.5.4.1 Caractéristiques techniques générales

Appareil	Dimensions	90 × 70 × 63,5 mm (h × l × p)
	Largeur de montage en TE	4 modules de 17,5 mm
	Poids	0,27 kg
	Sens de montage	Indifférent
	Variante de montage	Rail DIN 35 mm
	Type de boîtier	proM
	Indice de protection	IP 20
	Classe de protection	II
	Classe de surtension	III
	Degré de salissure	2
Matériaux	Boîtier	Polycarbonate, Makrolon FR6002, sans halogène
Remarque sur les matériaux	Classe de feux	Inflammabilité V-0
Électronique	Tension nominale, bus	30 V CC
	Gamme de tension, bus	21 ... 31 V CC
	Courant consommé, bus	< 12 mA
	Courant maximal, appareil	8 × 6 A
	Puissance dissipée, appareil	≤ 2,5 W
	Puissance dissipée, bus	≤ 0,25 W
	Basse tension de sécurité KNX	TBTS
Raccords	Type de raccordement, bus KNX	Borne enfichable
	Diamètre du câble, bus KNX	0,6 ... 0,8 mm, rigide
	Type de raccordement, circuit de courant de charge	Borne à vis avec tête combinée (PZ 1)
	Dimensions modulaires	6,35 mm
	Couple de serrage, bornes à vis	0,5 ... 0,6 Nm
	Section de conducteur, flexible	1 × (0,2 ... 4 mm ²) / 2 × (0,2 ... 2,5 mm ²)
	Section de conducteur, rigide	1 × (0,2 ... 6 mm ²) / 2 × (0,2 ... 4 mm ²)
	Section de conducteur avec embout de câblage à sertir sans isolation plastique	1 × (0,25 ... 2,5 mm ²)
	Section de conducteur avec embout de câblage à sertir avec isolation plastique	1 × (0,25 ... 4 mm ²)
	Section de conducteur avec embout de câblage à sertir double	1 × (0,5 ... 2,5 mm ²)
Longueur, broche de contact embout de câblage à sertir	≥ 10 mm	
Certificats et déclarations	Déclaration de conformité CE	→ 2CDK505204D2701
Conditions ambiantes	Fonctionnement	-5 ... +45 °C
	Transport	-25 ... +70 °C
	Stockage	-25 ... +55 °C
	Humidité	≤ 95 %
	Condensation admissible	non
	Pression atmosphérique	≥ 80 kPa (correspond à la pression de l'air à 2 000 m d'altitude)

Tab. 8: Caractéristiques techniques générales

3.5.4.2 Sorties - Relais 6 A







Valeurs nominales	Nombre de sorties	8 commutation/4 stores
	Tension nominale U_n	230 V CA
	Courant nominal I_n (par sortie)	6 A
	Fréquence nominale	50/60 Hz
	Type de relais	bistable
Courants de commutation	Utilisation AC-1 ($\cos \varphi = 0,8$)	≤ 6 A
	Utilisation AC-3 ($\cos \varphi = 0,45$)	≤ 6 A
	Courant de commutation à 12 V CA	$\geq 0,1$ A
	Courant de commutation à 24 V CA	$\geq 0,1$ A
	Courant de commutation à 24 V CC (charge ohmique)	≤ 6 A
Durée de vie	Durée de vie mécanique	$\geq 10^6$ commutations
	Utilisation AC-1 ($\cos \varphi = 0,8$)	$\geq 10^5$ commutations
	Utilisation AC-3 ($\cos \varphi = 0,45$)	$\geq 6 \times 10^3$ commutations
Commutations	Commutations par minute lorsqu'un relais est actionné	≤ 120
	Commutations par minute lorsque tous les relais sont actionnés	≤ 15
Courant d'appel	Courant d'appel I_{peak} (150 μ s)	≤ 200 A
	Courant d'appel I_{peak} (250 μ s)	≤ 160 A
	Courant d'appel I_{peak} (600 μ s)	≤ 100 A

Tab. 9: Sorties - Relais 6 A

Remarque

Le courant d'appel I_{peak} est le courant de charge typique d'un ballast électronique qui est observé lors de la commutation. Le courant d'appel I_{peak} permet de calculer le nombre maximal de ballasts électroniques commutables à la sortie commutation → [Calcul des ballasts électroniques, Page 298](#).

3.5.4.2.1 Tableau des charges

Type de charge	Symbole	Charge max.
Lampes à incandescence		1200 W
Tubes fluorescents sans compensation		800 W
Lampes halogènes BT, transformateur inductif		800 W
Lampes halogènes BT, transformateur électronique		1000 W
Lampes halogènes BT 230 V		1000 W
Lampes fluocompactes sans compensation		800 W
Lampes fluocompactes avec compensation parallèle		800 W
Lampes LED		250 W
Puissance nominale moteur		1380 W

Tab. 10: Tableau des charges

3.5.4.3 Type d'appareil

Type d'appareil	Module de commutation/Module de stores	SAH/S 8.6.7.1
	Application	Commutation/stores 8 sorties 6 A / = numéro de la version actuelle de l'application
	Nombre max. d'Objets de Groupe	282
	Nombre max. d'adresses de groupe	1000
	Nombre max. d'affectations	1000

Tab. 10: Type d'appareil

i Remarque

Tenir compte des informations relatives à l'application indiquées sur le site Internet
→ www.abb.com/knx.

i Remarque

L'appareil peut être protégé dans l'ETS avec une clé BCU. Lorsqu'une clé BCU a été attribuée, l'appareil ne peut être lu et programmé qu'avec la clé BCU.

3.6 Commutateur/Module de stores SAH/S 16.6.7.1, 16 sorties, 6 A, MRD



Fig. 4: Illustration de l'appareil SAH/S 16.6.7.1

9PAA00000003617-Rev_A

3.6.1 Plan coté

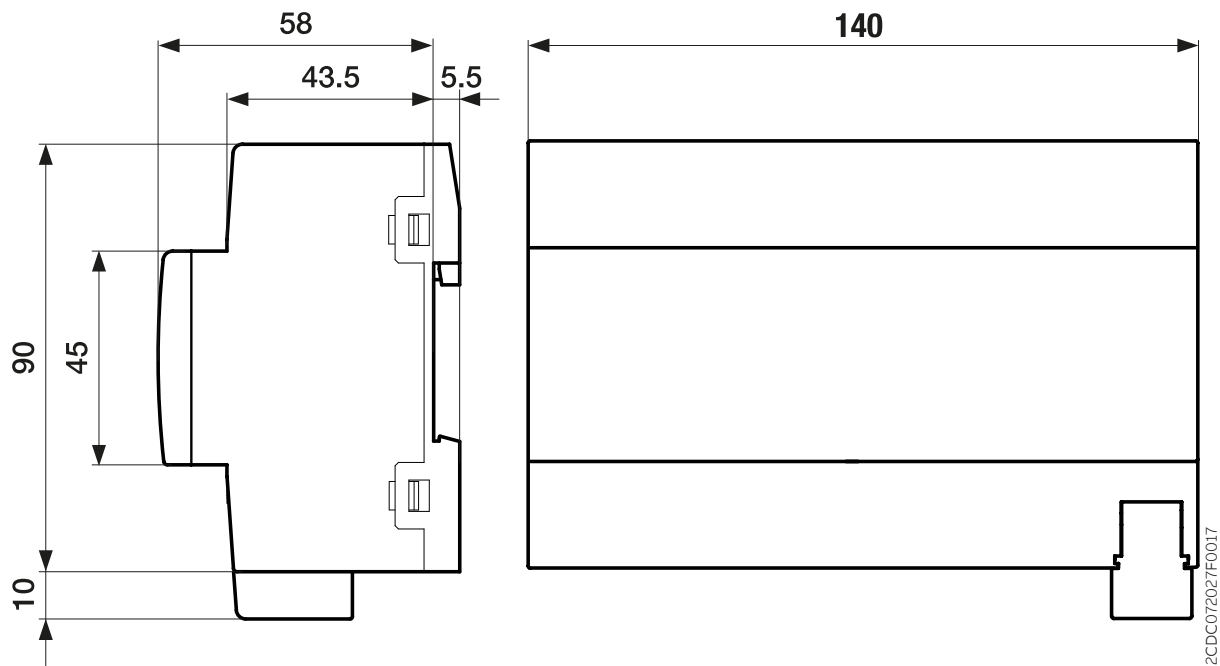

Fig. 5: Plan coté

3.6.2 Schéma de raccordement

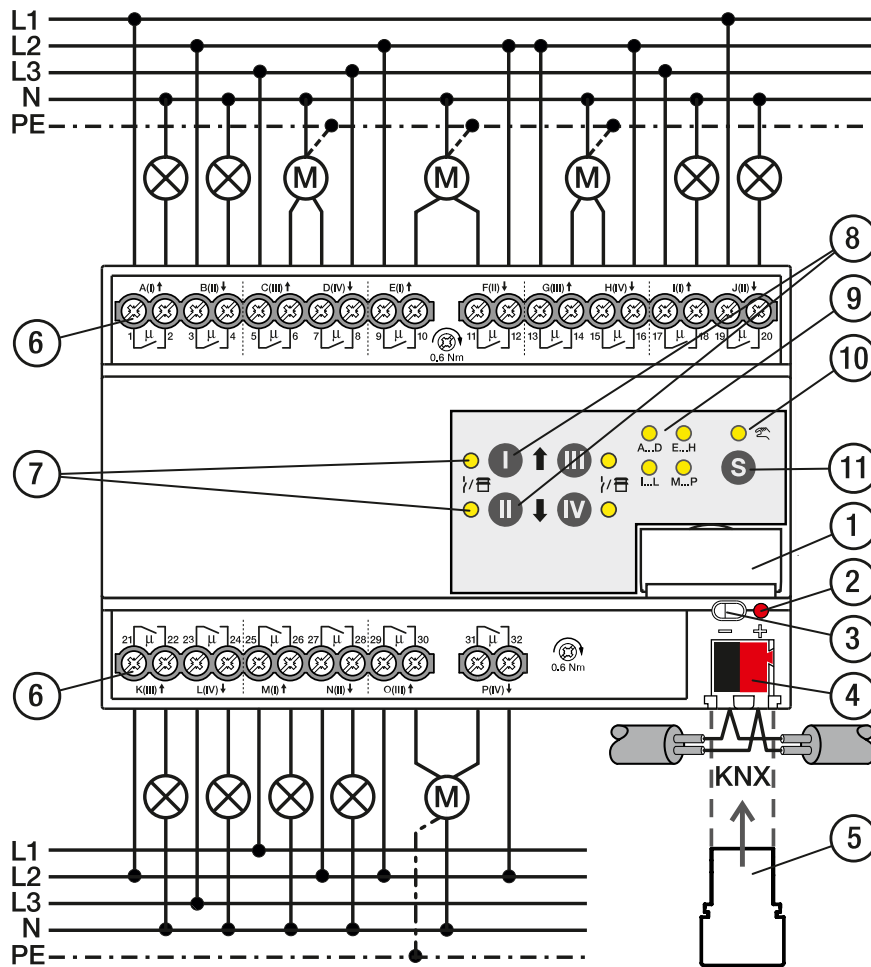

Fig. 6: Schéma de raccordement SAH/S 16.x.7.1

Légende

- | | | | |
|---|---|----|-----------------------|
| 1 | Porte-étiquette | 7 | Sortie LED |
| 2 | LED <i>Programmation</i> | 8 | Touche <i>Sortie</i> |
| 3 | Touche <i>Programmation</i> | 9 | Groupe LED |
| 4 | Borne de raccordement du bus | 10 | Commande manuelle LED |
| 5 | Couvercle | 11 | Touche S |
| 6 | Circuit de puissance, 2 bornes à vis chacun | | |

2CDC072007F0019

3.6.3 Éléments de commande et d'affichage

i Remarque

En mode *Store*, la fonction des touches/LED *Sortie* est identique pour chaque paire de sorties Store. La section suivante décrit uniquement les touches/LED I et II.



i Remarque

En mode de fonctionnement Mode KNX, la LED *Sortie* ne permet pas de savoir si une sortie commutation est bloquée.

Élément de commande/LED	Description/Fonction	Affichage
	Affectation de l'adresse physique	LED allumée: appareil en mode programmation
Touche/LED <i>Programmation</i>		





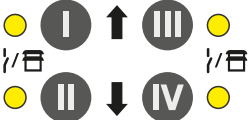









Tab. 11: Éléments de commande et d'affichage

3.6.3.1 Mode manuel

Élément de commande/LED	Description/Fonction	Affichage
	Appui bref sur la touche < 2 s: sélection du groupe de relais Appui sur la touche 2 ... 5 s: basculement en <i>mode KNX</i> Appui long sur la touche > 5 s: sélection de tous les relais	LED allumée: <i>Commande manuelle</i> active LED éteinte: <i>Mode KNX</i> actif
Touche S / LED <i>commande manuelle</i>		
		LED allumée: groupe sélectionné LED éteinte: groupe non sélectionné
LED <i>groupe</i>		
	Application Module de commutation: Commutation des sorties (fonction de basculement) Touche I: première sortie du groupe (A/E/I/M) Touche II: deuxième sortie du groupe (B/F/J/N) Touche III: troisième sortie du groupe (C/G/K/O) Touche IV: quatrième sortie du groupe (D/H/L/P) Application Module de stores: Commande des paires de sorties Store Touche I: • Appui long sur la touche > 1 s: relever store • Appui bref sur la touche < 1 s: arrêt store / réglage des lamelles Touche II: • Appui long sur la touche > 1 s: fermer store • Appui bref sur la touche < 1 s: arrêt store / réglage des lamelles	Application Module de commutation: LED allumée: contact du relais fermé LED éteinte: contact du relais ouvert LED clignotante (1 Hz): sortie bloquée, aucune commande manuelle possible. Application Module de stores: LED I allumée et LED II éteinte: position finale haute LED I éteinte et LED II allumée: position finale basse LED I éteinte et LED II éteinte: position intermédiaire LED I clignotante (1 Hz) et LED II éteinte: déplacement d'ouverture LED I éteinte et LED II clignotante (1 Hz): déplacement de fermeture LED I clignotante (1 Hz) et LED II clignotante (1 Hz): paire de sorties Store bloquée LED I clignotante (5 Hz) et LED II clignotante (5 Hz): paire de sorties Store active (après changement du groupe ou basculement en mode <i>Commande manuelle</i>)
Touche/LED <i>Sortie</i>		

Tab. 12: Éléments de commande et d'affichage

3.6.3.2 Mode KNX

Élément de commande/LED	Description/Fonction	Affichage
  <i>Touche S / LED commande manuelle</i>	<p>Appui bref sur la touche < 2 s: sélection du groupe de relais</p> <p>Appui sur la touche 2 ... 5 s: basculement en <i>Commande manuelle</i></p> <p>Appui long sur la touche > 5 s: sélection de tous les relais</p>	<p>LED allumée: <i>Commande manuelle</i> active</p> <p>LED éteinte: <i>Mode KNX</i> actif</p> <p>LED clignotante (1 Hz) en cas d'appui sur la touche: <i>Commande manuelle</i> non déverrouillée ou bloquée</p>
  A...D E...H   I...L M...P <i>LED groupe</i>		<p>LED allumée: groupe sélectionné</p> <p>LED éteinte: groupe non sélectionné</p>
         <i>Touche/LED Sortie</i>	<p>Touche sans fonction</p>	<p>Application Module de commutation:</p> <p>LED allumée: contact du relais fermé</p> <p>LED éteinte: contact du relais ouvert</p> <p>Application Module de stores:</p> <p>LED I allumée et LED II éteinte: position finale haute</p> <p>LED I éteinte et LED II allumée: position finale basse</p> <p>LED I éteinte et LED II éteinte: position intermédiaire</p> <p>LED I clignotante (1 Hz) et LED II éteinte: déplacement d'ouverture</p> <p>LED I éteinte et LED II clignotante (1 Hz): déplacement de fermeture</p> <p>LED I clignotante (1 Hz) et LED II clignotante (1 Hz): paire de sorties Store bloquée</p> <p>LED I clignotante (5 Hz) et LED II clignotante (5 Hz): paire de sorties Store active</p> <p>(après changement du groupe ou basculement en <i>Mode KNX</i>)</p>

Tab. 13: Éléments de commande et d'affichage

3.6.4 Caractéristiques techniques

3.6.4.1 Caractéristiques techniques générales

Appareil	Dimensions	90 × 140 × 63,5 mm (h × l × p)
	Largeur de montage en TE	8 modules de 17,5 mm
	Poids	0,5 kg
	Sens de montage	Indifférent
	Variante de montage	Rail DIN 35 mm
	Type de boîtier	proM
	Indice de protection	IP 20
	Classe de protection	II
	Classe de surtension	III
	Degré de salissure	2
Matériaux	Boîtier	Polycarbonate, Makrolon FR6002, sans halogène
Remarque sur les matériaux	Classe de feux	Inflammabilité V-0
Électronique	Tension nominale, bus	30 V CC
	Gamme de tension, bus	21 ... 31 V CC
	Courant consommé, bus	< 12 mA
	Courant maximal, appareil	16 × 6 A
	Puissance dissipée, appareil	≤ 5 W
	Puissance dissipée, bus	≤ 0,25 W
	Basse tension de sécurité KNX	TBTS
Raccords	Type de raccordement, bus KNX	Borne enfichable
	Diamètre du câble, bus KNX	0,6 ... 0,8 mm, rigide
	Type de raccordement, circuit de courant de charge	Borne à vis avec tête combinée (PZ 1)
	Dimensions modulaires	6,35 mm
	Couple de serrage, bornes à vis	0,5 ... 0,6 Nm
	Section de conducteur, flexible	1 × (0,2 ... 4 mm ²) / 2 × (0,2 ... 2,5 mm ²)
	Section de conducteur, rigide	1 × (0,2 ... 6 mm ²) / 2 × (0,2 ... 4 mm ²)
	Section de conducteur avec embout de câblage à sertir sans isolation plastique	1 × (0,25 ... 2,5 mm ²)
	Section de conducteur avec embout de câblage à sertir avec isolation plastique	1 × (0,25 ... 4 mm ²)
	Section de conducteur avec embout de câblage à sertir double	1 × (0,5 ... 2,5 mm ²)
	Longueur, broche de contact embout de câblage à sertir	≥ 10 mm
Certificats et déclarations	Déclaration de conformité CE	→ 2CDK505207D2701
Conditions ambiantes	Fonctionnement	-5 ... +45 °C
	Transport	-25 ... +70 °C
	Stockage	-25 ... +55 °C
	Humidité	≤ 95 %
	Condensation admissible	non
	Pression atmosphérique	≥ 80 kPa (correspond à la pression de l'air à 2 000 m d'altitude)

Tab. 14: Caractéristiques techniques générales

3.6.4.2 Sorties - Relais 6 A







Valeurs nominales	Nombre de sorties	16 commutation / 8 stores
	Tension nominale U_n	230 V CA
	Courant nominal I_n (par sortie)	6 A
	Fréquence nominale	50/60 Hz
	Type de relais	bistable
Courants de commutation	Utilisation AC-1 ($\cos \varphi = 0,8$)	≤ 6 A
	Utilisation AC-3 ($\cos \varphi = 0,45$)	≤ 6 A
	Courant de commutation à 12 V CA	$\geq 0,1$ A
	Courant de commutation à 24 V CA	$\geq 0,1$ A
	Courant de commutation à 24 V CC (charge ohmique)	≤ 6 A
Durée de vie	Durée de vie mécanique	$\geq 10^6$ commutations
	Utilisation AC-1 ($\cos \varphi = 0,8$)	$\geq 10^5$ commutations
	Utilisation AC-3 ($\cos \varphi = 0,45$)	$\geq 6 \times 10^3$ commutations
Commutations	Commutations par minute lorsqu'un relais est actionné	≤ 120
	Commutations par minute lorsque tous les relais sont actionnés	≤ 7
Courant d'appel	Courant d'appel I_{peak} (150 μ s)	≤ 200 A
	Courant d'appel I_{peak} (250 μ s)	≤ 160 A
	Courant d'appel I_{peak} (600 μ s)	≤ 100 A

Tab. 15: Sorties - Relais 6 A

Remarque

Le courant d'appel I_{peak} est le courant de charge typique d'un ballast électronique qui est observé lors de la commutation. Le courant d'appel I_{peak} permet de calculer le nombre maximal de ballasts électroniques commutables à la sortie commutation → [Calcul des ballasts électroniques, Page 298](#).

3.6.4.2.1 Tableau des charges

Type de charge	Symbole	Charge max.
Lampes à incandescence		1200 W
Tubes fluorescents sans compensation		800 W
Lampes halogènes BT, transformateur inductif		800 W
Lampes halogènes BT, transformateur électronique		1000 W
Lampes halogènes BT 230 V		1000 W
Lampes à vapeur de mercure sans compensation		1000 W
Lampes à vapeur de mercure avec compensation parallèle		800 W
Lampes LED		250 W
Puissance nominale moteur		1380 W

Tab. 17: Tableau des charges

3.6.4.3 Type d'appareil

Type d'appareil	Module de commutation/Module de stores	SAH/S 16.6.7.1
	Application	Commutation/stores 16 sorties 6 A / = numéro de la version actuelle de l'application
	Nombre max. d'Objets de Groupe	446
	Nombre max. d'adresses de groupe	1000
	Nombre max. d'affectations	1000

Tab. 16: Type d'appareil

i Remarque

Tenir compte des informations relatives à l'application indiquées sur le site Internet
→ www.abb.com/knx.

i Remarque

L'appareil peut être protégé dans l'ETS avec une clé BCU. Lorsqu'une clé BCU a été attribuée, l'appareil ne peut être lu et programmé qu'avec la clé BCU.

3.7 Commutateur/Module de stores SAH/S 24.6.7.1, 24 sorties, 6 A, MRD



Fig. 7: Illustration de l'appareil SAH/S 24.6.7.1

9PAA00000003657-Rev_A

3.7.1 Plan coté

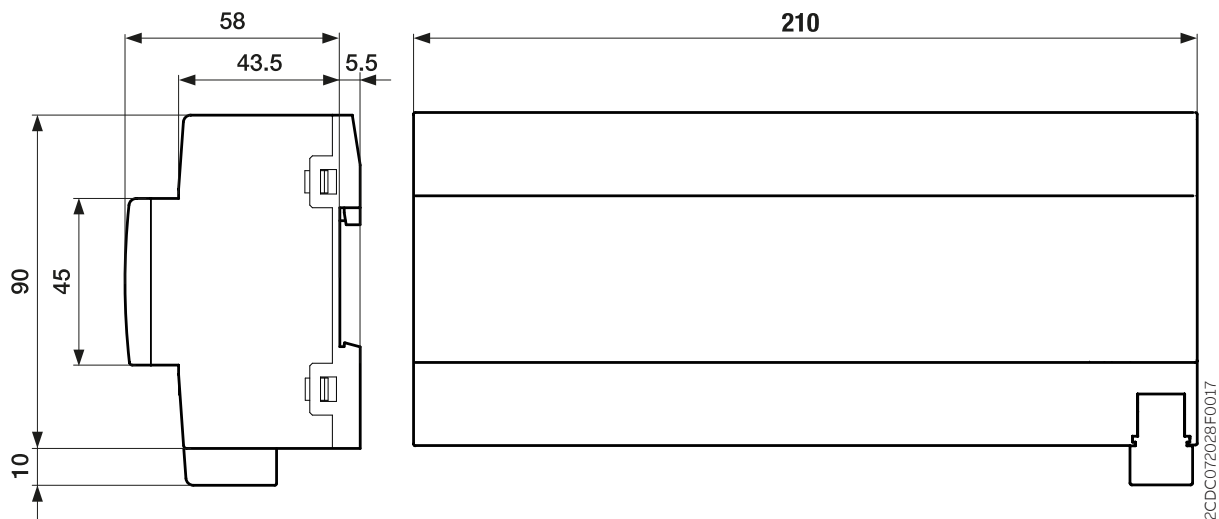

Fig. 8: Plan coté

3.7.2 Schéma de raccordement

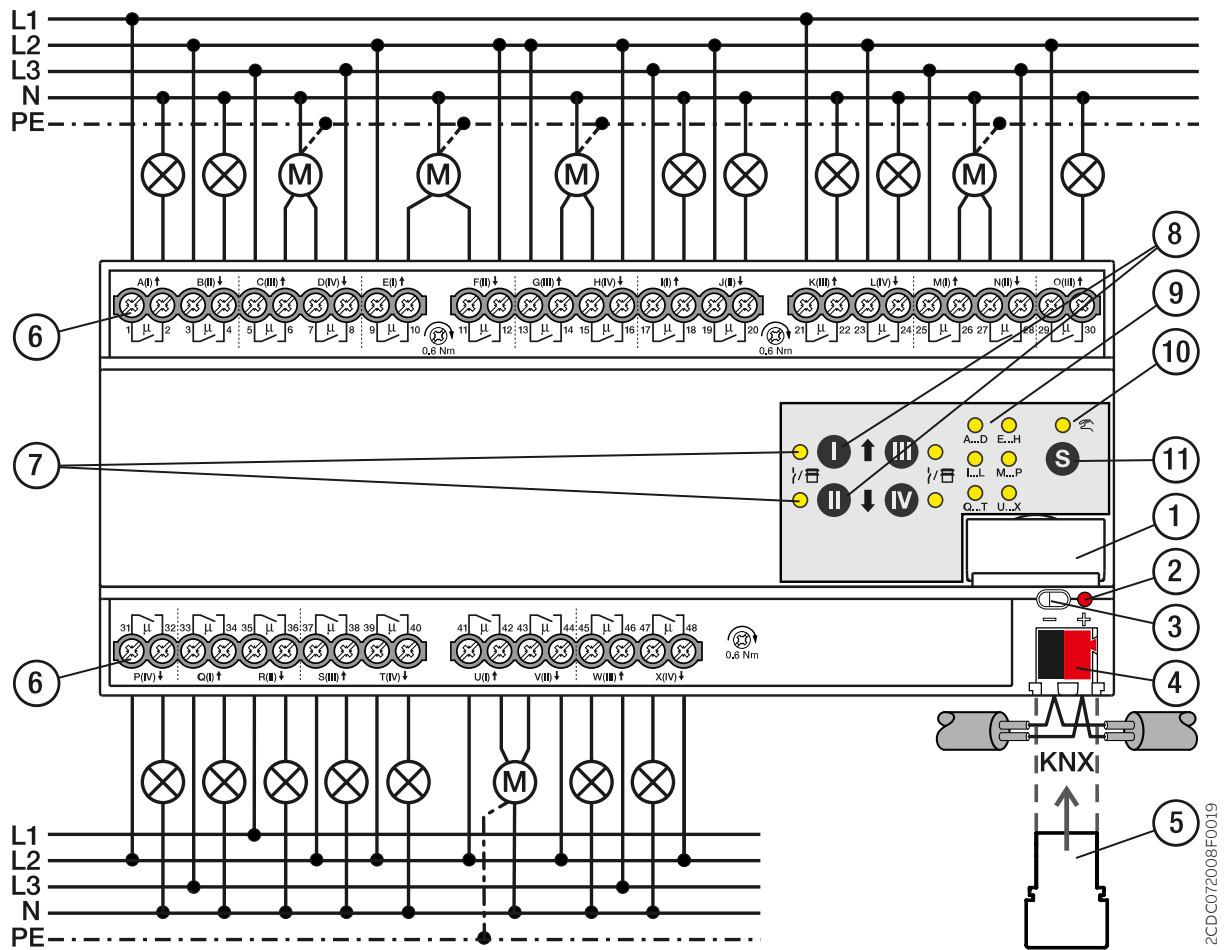

Fig. 9: Schéma de raccordement SAH/S 24.x.7.1

Légende

- | | |
|---|---------------------------------|
| 1 Porte-étiquette | 7 Sortie LED |
| 2 LED <i>Programmation</i> | 8 Touche <i>Sortie</i> |
| 3 Touche <i>Programmation</i> | 9 <i>Groupe LED</i> |
| 4 Borne de raccordement du bus | 10 <i>Commande manuelle LED</i> |
| 5 Couvercle | 11 Touche <i>S</i> |
| 6 Circuit de puissance, 2 bornes à vis chacun | |

2CDC072008F0019

3.7.3 Éléments de commande et d'affichage

i Remarque

En mode *Store*, la fonction des touches/LED *Sortie* est identique pour chaque paire de sorties Store. La section suivante décrit uniquement les touches/LED I et II.



i Remarque

En mode de fonctionnement Mode KNX, la LED *Sortie* ne permet pas de savoir si une sortie commutation est bloquée.

Élément de commande/LED	Description/Fonction	Affichage
	Affectation de l'adresse physique	LED allumée: appareil en mode programmation
Touche/LED <i>Programmation</i>		





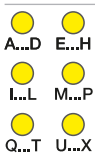
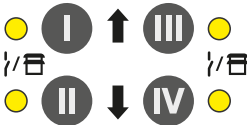













Tab. 17: Éléments de commande et d'affichage

3.7.3.1 Mode manuel

Élément de commande/LED	Description/Fonction	Affichage
	Appui bref sur la touche < 2 s: sélection du groupe de relais	LED allumée: <i>Commande manuelle</i> active LED éteinte: <i>Mode KNX</i> actif
	Appui sur la touche 2 ... 5 s: basculement en <i>mode KNX</i> Appui long sur la touche > 5 s: sélection de tous les relais	
Touche <i>S</i> / LED <i>commande manuelle</i>		
		LED allumée: groupe sélectionné LED éteinte: groupe non sélectionné
LED <i>groupe</i>		
	Application Module de commutation: Commutation des sorties (fonction de basculement) Touche I: première sortie du groupe (A/E/I/M/Q/U) Touche II: deuxième sortie du groupe (B/F/J/N/R/V) Touche III: troisième sortie du groupe (C/G/K/O/S/W) Touche IV: quatrième sortie du groupe (D/H/L/P/T/X)	Application Module de commutation: LED allumée: contact du relais fermé LED éteinte: contact du relais ouvert LED clignotante (1 Hz): sortie bloquée, aucune commande manuelle possible.
Touche/LED <i>Sortie</i>	Application Module de stores: Commande des paires de sorties Store Touche I: <ul style="list-style-type: none"> Appui long sur la touche > 1 s: relever store Appui bref sur la touche < 1 s: arrêt store / réglage des lamelles Touche II: <ul style="list-style-type: none"> Appui long sur la touche > 1 s: fermer store Appui bref sur la touche < 1 s: arrêt store / réglage des lamelles 	Application Module de stores: LED I allumée et LED II éteinte: position finale haute LED I éteinte et LED II allumée: position finale basse LED I éteinte et LED II éteinte: position intermédiaire LED I clignotante (1 Hz) et LED II éteinte: déplacement d'ouverture LED I éteinte et LED II clignotante (1 Hz): déplacement de fermeture LED I clignotante (1 Hz) et LED II clignotante (1 Hz): paire de sorties Store bloquée LED I clignotante (5 Hz) et LED II clignotante (5 Hz): paire de sorties Store active (après changement du groupe ou basculement en mode <i>Commande manuelle</i>)

Tab. 18: Éléments de commande et d'affichage

3.7.3.2 Mode KNX

Élément de commande/LED	Description/Fonction	Affichage
  <i>Touche S / LED commande manuelle</i>	Appui bref sur la touche < 2 s: sélection du groupe de relais Appui sur la touche 2 ... 5 s: basculement en <i>Commande manuelle</i> Appui long sur la touche > 5 s: sélection de tous les relais	LED allumée: <i>Commande manuelle</i> active LED éteinte: <i>Mode KNX</i> actif LED clignotante (1 Hz) en cas d'appui sur la touche: <i>Commande manuelle</i> non déverrouillée ou bloquée
  A...D E...H   I...L M...P   Q...T U...X LED <i>groupe</i>		LED allumée: groupe sélectionné LED éteinte: groupe non sélectionné
          <i>Touche/LED Sortie</i>	Touche sans fonction	Application Module de commutation: LED allumée: contact du relais fermé LED éteinte: contact du relais ouvert Application Module de stores: LED I allumée et LED II éteinte: position finale haute LED I éteinte et LED II allumée: position finale basse LED I éteinte et LED II éteinte: position intermédiaire LED I clignotante (1 Hz) et LED II éteinte: déplacement d'ouverture LED I éteinte et LED II clignotante (1 Hz): déplacement de fermeture LED I clignotante (1 Hz) et LED II clignotante (1 Hz): paire de sorties Store bloquée LED I clignotante (5 Hz) et LED II clignotante (5 Hz): paire de sorties Store active (après changement du groupe ou basculement en <i>Mode KNX</i>)

Tab. 19: Éléments de commande et d'affichage

3.7.4 Caractéristiques techniques

3.7.4.1 Caractéristiques techniques générales

Appareil	Dimensions	90 × 210 × 63,5 mm (h × l × p)
	Largeur de montage en TE	12 modules de 17,5 mm
	Poids	0,72 kg
	Sens de montage	Indifférent
	Variante de montage	Rail DIN 35 mm
	Type de boîtier	proM
	Indice de protection	IP 20
	Classe de protection	II
	Classe de surtension	III
Degré de salissure	2	
Matériaux	Boîtier	Polycarbonate, Makrolon FR6002, sans halogène
Remarque sur les matériaux	Classe de feux	Inflammabilité V-0
Électronique	Tension nominale, bus	30 V CC
	Gamme de tension, bus	21 ... 31 V CC
	Courant consommé, bus	< 12 mA
	Courant maximal, appareil	24 × 6 A
	Puissance dissipée, appareil	≤ 7,5 W
	Puissance dissipée, bus	≤ 0,25 W
	Basse tension de sécurité KNX	TBTS
Raccords	Type de raccordement, bus KNX	Borne enfichable
	Diamètre du câble, bus KNX	0,6 ... 0,8 mm, rigide
	Type de raccordement, circuit de courant de charge	Borne à vis avec tête combinée (PZ 1)
	Dimensions modulaires	6,35 mm
	Couple de serrage, bornes à vis	0,5 ... 0,6 Nm
	Section de conducteur, flexible	1 × (0,2 ... 4 mm ²) / 2 × (0,2 ... 2,5 mm ²)
	Section de conducteur, rigide	1 × (0,2 ... 6 mm ²) / 2 × (0,2 ... 4 mm ²)
	Section de conducteur avec embout de câblage à sertir sans isolation plastique	1 × (0,25 ... 2,5 mm ²)
	Section de conducteur avec embout de câblage à sertir avec isolation plastique	1 × (0,25 ... 4 mm ²)
	Section de conducteur avec embout de câblage à sertir double	1 × (0,5 ... 2,5 mm ²)
Longueur, broche de contact embout de câblage à sertir	≥ 10 mm	
Certificats et déclarations	Déclaration de conformité CE	→ 2CDK505210D2701
Conditions ambiantes	Fonctionnement	-5 ... +45 °C
	Transport	-25 ... +70 °C
	Stockage	-25 ... +55 °C
	Humidité	≤ 95 %
	Condensation admissible	non
	Pression atmosphérique	≥ 80 kPa (correspond à la pression de l'air à 2 000 m d'altitude)

Tab. 20: Caractéristiques techniques générales

3.7.4.2 Sorties - Relais 6 A







Valeurs nominales	Nombre de sorties	24 commutation / 12 stores
	Tension nominale U_n	230 V CA
	Courant nominal I_n (par sortie)	6 A
	Fréquence nominale	50/60 Hz
	Type de relais	bistable
Courants de commutation	Utilisation AC-1 ($\cos \varphi = 0,8$)	≤ 6 A
	Utilisation AC-3 ($\cos \varphi = 0,45$)	≤ 6 A
	Courant de commutation à 12 V CA	$\geq 0,1$ A
	Courant de commutation à 24 V CA	$\geq 0,1$ A
	Courant de commutation à 24 V CC (charge ohmique)	≤ 6 A
Durée de vie	Durée de vie mécanique	$\geq 10^6$ commutations
	Utilisation AC-1 ($\cos \varphi = 0,8$)	$\geq 10^5$ commutations
	Utilisation AC-3 ($\cos \varphi = 0,45$)	$\geq 6 \times 10^3$ commutations
Commutations	Commutations par minute lorsqu'un relais est actionné	≤ 120
	Commutations par minute lorsque tous les relais sont actionnés	≤ 5
Courant d'appel	Courant d'appel I_{peak} (150 μ s)	≤ 200 A
	Courant d'appel I_{peak} (250 μ s)	≤ 160 A
	Courant d'appel I_{peak} (600 μ s)	≤ 100 A

Tab. 21: Sorties - Relais 6 A

Remarque

Le courant d'appel I_{peak} est le courant de charge typique d'un ballast électronique qui est observé lors de la commutation. Le courant d'appel I_{peak} permet de calculer le nombre maximal de ballasts électroniques commutables à la sortie commutation → [Calcul des ballasts électroniques, Page 298](#).

3.7.4.2.1 Tableau des charges

Type de charge	Symbole	Charge max.
Lampes à incandescence		1200 W
Tubes fluorescents sans compensation		800 W
Lampes halogènes BT, transformateur inductif		800 W
Lampes halogènes BT, transformateur électronique		1000 W
Lampes halogènes BT 230 V		1000 W
Lampes à vapeur de mercure sans compensation		1000 W
Lampes à vapeur de mercure avec compensation parallèle		800 W
Lampes LED		250 W
Puissance nominale moteur		1380 W

Tab. 24: Tableau des charges

3.7.4.3 Type d'appareil

Type d'appareil	Module de commutation/Module de stores	SAH/S 24.6.7.1
	Application	Commutation/stores 24 sorties 6 A / = numéro de la version actuelle de l'application
	Nombre max. d'Objets de Groupe	610
	Nombre max. d'adresses de groupe	1000
	Nombre max. d'affectations	1000

Tab. 22: Type d'appareil

i Remarque

Tenir compte des informations relatives à l'application indiquées sur le site Internet
→ www.abb.com/knx.

i Remarque

L'appareil peut être protégé dans l'ETS avec une clé BCU. Lorsqu'une clé BCU a été attribuée, l'appareil ne peut être lu et programmé qu'avec la clé BCU.

3.8 Commutateur/Module de stores SAH/S 8.10.7.1, 8 sorties, 10 A, MRD



Fig. 10: Illustration de l'appareil SAH/S 8.10.7.1

9PAA000000031614-Rev_A

3.8.1 Plan coté

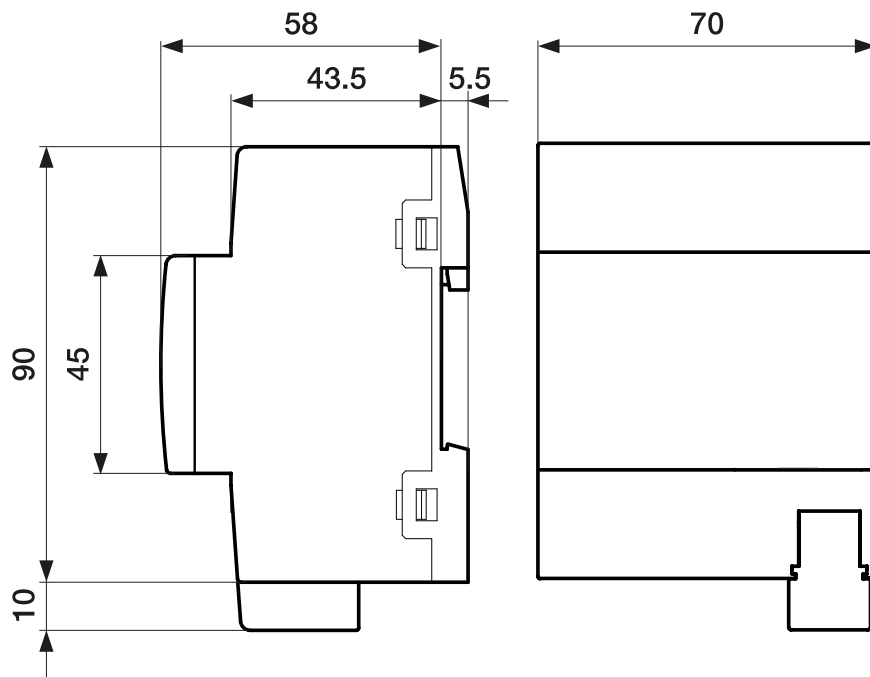

Fig. 11: Plan coté

2CDC072033F0015

3.8.2 Schéma de raccordement

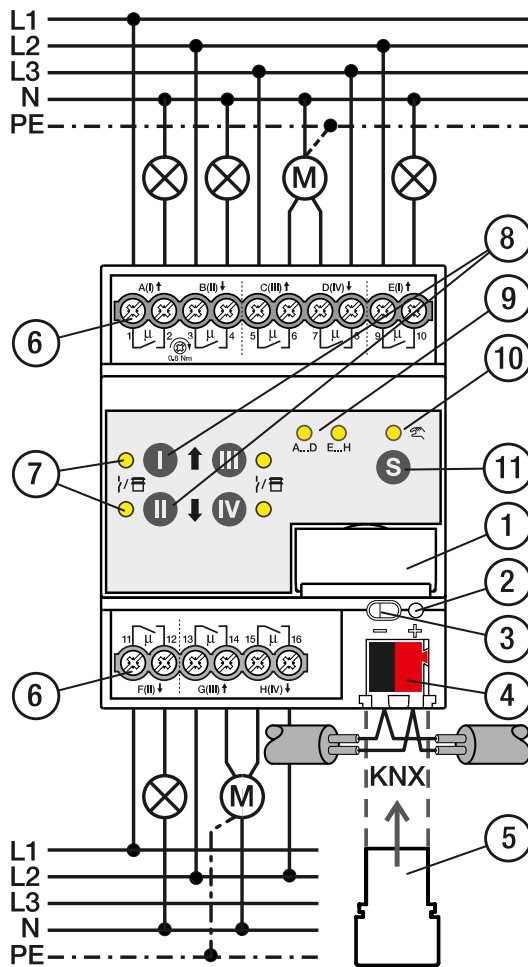

Fig. 12: Schéma de raccordement SAH/S 8.x.7.1

Légende

- | | | | |
|---|---|----|-----------------------|
| 1 | Porte-étiquette | 7 | Sortie LED |
| 2 | LED <i>Programming</i> | 8 | Touche <i>Sortie</i> |
| 3 | Touche <i>Programming</i> | 9 | Groupe LED |
| 4 | Borne de raccordement du bus | 10 | Commande manuelle LED |
| 5 | Couvercle | 11 | Touche S |
| 6 | Circuit de puissance, 2 bornes à vis chacun | | |

2CDC072006F0019

3.8.3 Éléments de commande et d'affichage



Remarque
En mode *Store*, la fonction des touches/LED *Sortie* est identique pour chaque paire de sorties Store. La section suivante décrit uniquement les touches/LED I et II.

Remarque
En mode de fonctionnement Mode KNX, la LED *Sortie* ne permet pas de savoir si une sortie commutation est bloquée.

Élément de commande/LED	Description/Fonction	Affichage
	Affectation de l'adresse physique	LED allumée: appareil en mode programmation

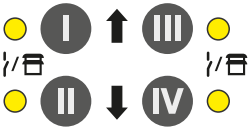

Tab. 23: Éléments de commande et d'affichage

3.8.3.1 Mode manuel

Élément de commande/LED	Description/Fonction	Affichage
	Appui bref sur la touche < 2 s: sélection du groupe de relais Appui sur la touche 2 ... 5 s: basculement en <i>mode KNX</i> Appui long sur la touche > 5 s: sélection de tous les relais	LED allumée: <i>Commande manuelle</i> active LED éteinte: <i>Mode KNX</i> actif
		LED allumée: groupe sélectionné LED éteinte: groupe non sélectionné
	Application Module de commutation: Commutation des sorties (fonction de basculement) Touche I: première sortie du groupe (A/E) Touche II: deuxième sortie du groupe (B/F) Touche III: troisième sortie du groupe (C/G) Touche IV: quatrième sortie du groupe (D/H) Application Module de stores: Commande des paires de sorties Store Touche I: <ul style="list-style-type: none"> Appui long sur la touche > 1 s: relever store Appui bref sur la touche < 1 s: arrêt store / réglage des lamelles Touche II: <ul style="list-style-type: none"> Appui long sur la touche > 1 s: fermer store Appui bref sur la touche < 1 s: arrêt store / réglage des lamelles 	Application Module de commutation: LED allumée: contact du relais fermé LED éteinte: contact du relais ouvert LED clignotante (1 Hz): sortie bloquée, aucune commande manuelle possible. Application Module de stores: LED I allumée et LED II éteinte: position finale haute LED I éteinte et LED II allumée: position finale basse LED I éteinte et LED II éteinte: position intermédiaire LED I clignotante (1 Hz) et LED II éteinte: déplacement d'ouverture LED I éteinte et LED II clignotante (1 Hz): déplacement de fermeture LED I clignotante (1 Hz) et LED II clignotante (1 Hz): paire de sorties Store bloquée LED I clignotante (5 Hz) et LED II clignotante (5 Hz): paire de sorties Store active (après changement du groupe ou basculement en mode <i>Commande manuelle</i>)

Tab. 24: Éléments de commande et d'affichage

3.8.3.2 Mode KNX

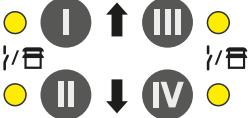
Élément de commande/LED	Description/Fonction	Affichage
  Touche S / LED commande manuelle	Appui bref sur la touche < 2 s: sélection du groupe de relais Appui sur la touche 2 ... 5 s: basculement en <i>Commande manuelle</i> Appui long sur la touche > 5 s: sélection de tous les relais	LED allumée: <i>Commande manuelle</i> active LED éteinte: <i>Mode KNX</i> actif LED clignotante (1 Hz) en cas d'appui sur la touche: <i>Commande manuelle</i> non déverrouillée ou bloquée
 A...D E...H LED groupe		LED allumée: groupe sélectionné LED éteinte: groupe non sélectionné
 Touche/LED <i>Sortie</i>	Touche sans fonction	Application Module de commutation: LED allumée: contact du relais fermé LED éteinte: contact du relais ouvert Application Module de stores: LED I allumée et LED II éteinte: position finale haute LED I éteinte et LED II allumée: position finale basse LED I éteinte et LED II éteinte: position intermédiaire LED I clignotante (1 Hz) et LED II éteinte: déplacement d'ouverture LED I éteinte et LED II clignotante (1 Hz): déplacement de fermeture LED I clignotante (1 Hz) et LED II clignotante (1 Hz): paire de sorties Store bloquée LED I clignotante (5 Hz) et LED II clignotante (5 Hz): paire de sorties Store active (après changement du groupe ou basculement en <i>Mode KNX</i>)

Tab. 25: Éléments de commande et d'affichage

3.8.4 Caractéristiques techniques

3.8.4.1 Caractéristiques techniques générales

Appareil	Dimensions	90 × 70 × 63,5 mm (h × l × p)
	Largeur de montage en TE	4 modules de 17,5 mm
	Poids	0,27 kg
	Sens de montage	Indifférent
	Variante de montage	Rail DIN 35 mm
	Type de boîtier	proM
	Indice de protection	IP 20
	Classe de protection	II
	Classe de surtension	III
	Degré de salissure	2
Matériaux	Boîtier	Polycarbonate, Makrolon FR6002, sans halogène
Remarque sur les matériaux	Classe de feux	Inflammabilité V-0
Électronique	Tension nominale, bus	30 V CC
	Gamme de tension, bus	21 ... 31 V CC
	Courant consommé, bus	< 12 mA
	Courant maximal, appareil	8 × 10 A
	Puissance dissipée, appareil	≤ 3 W
	Puissance dissipée, bus	≤ 0,25 W
	Basse tension de sécurité KNX	TBTS
Raccords	Type de raccordement, bus KNX	Borne enfichable
	Diamètre du câble, bus KNX	0,6 ... 0,8 mm, rigide
	Type de raccordement, circuit de courant de charge	Borne à vis avec tête combinée (PZ 1)
	Dimensions modulaires	6,35 mm
	Couple de serrage, bornes à vis	0,5 ... 0,6 Nm
	Section de conducteur, flexible	1 × (0,2 ... 4 mm ²) / 2 × (0,2 ... 2,5 mm ²)
	Section de conducteur, rigide	1 × (0,2 ... 6 mm ²) / 2 × (0,2 ... 4 mm ²)
	Section de conducteur avec embout de câblage à sertir sans isolation plastique	1 × (0,25 ... 2,5 mm ²)
	Section de conducteur avec embout de câblage à sertir avec isolation plastique	1 × (0,25 ... 4 mm ²)
	Section de conducteur avec embout de câblage à sertir double	1 × (0,5 ... 2,5 mm ²)
Longueur, broche de contact embout de câblage à sertir	≥ 10 mm	
Certificats et déclarations	Déclaration de conformité CE	→ 2CDK505205D2701
Conditions ambiantes	Fonctionnement	-5 ... +45 °C
	Transport	-25 ... +70 °C
	Stockage	-25 ... +55 °C
	Humidité	≤ 95 %
	Condensation admissible	non
	Pression atmosphérique	≥ 80 kPa (correspond à la pression de l'air à 2 000 m d'altitude)

Tab. 26: Caractéristiques techniques générales







3.8.4.2 Sorties - Relais 10 A

Valeurs nominales	Nombre de sorties	8 commutation/4 stores
	Tension nominale U_n	230 V CA
	Courant nominal I_n (par sortie)	10 A
	Fréquence nominale	50/60 Hz
	Type de relais	bistable
Courants de commutation	Utilisation AC-1 ($\cos \varphi = 0,8$)	≤ 10 A
	Utilisation AC-3 ($\cos \varphi = 0,45$)	≤ 6 A
	Courant de commutation à 12 V CA	$\geq 0,1$ A
	Courant de commutation à 24 V CA	$\geq 0,1$ A
	Courant de commutation à 24 V CC (charge ohmique)	≤ 10 A
Durée de vie	Durée de vie mécanique	$\geq 10^6$ commutations
	Utilisation AC-1 ($\cos \varphi = 0,8$)	$\geq 10^5$ commutations
	Utilisation AC-3 ($\cos \varphi = 0,45$)	$\geq 6 \times 10^3$ commutations
Commutations	Commutations par minute lorsqu'un relais est actionné	≤ 120
	Commutations par minute lorsque tous les relais sont actionnés	≤ 15
Courant d'appel	Courant d'appel I_{peak} (150 μ s)	≤ 200 A
	Courant d'appel I_{peak} (250 μ s)	≤ 160 A
	Courant d'appel I_{peak} (600 μ s)	≤ 100 A

Tab. 27: Sorties - Relais 10 A

Remarque
 Le courant d'appel I_{peak} est le courant de charge typique d'un ballast électronique qui est observé lors de la commutation. Le courant d'appel I_{peak} permet de calculer le nombre maximal de ballasts électroniques commutables à la sortie commutation → [Calcul des ballasts électroniques, Page 298](#).

3.8.4.2.1 Tableau des charges

Type de charge	Symbole	Charge max.
Lampes à incandescence		1200 W
Tubes fluorescents sans compensation		800 W
Lampes halogènes BT, transformateur inductif		800 W
Lampes halogènes BT, transformateur électronique		1000 W
Lampes halogènes BT 230 V		1000 W
Lampes à vapeur de mercure sans compensation		1000 W
Lampes à vapeur de mercure avec compensation parallèle		800 W
Lampes LED		250 W
Puissance nominale moteur		1380 W

Tab. 31: Tableau des charges

3.8.4.3 Type d'appareil

Type d'appareil	Module de commutation/Module de stores	SAH/S 8.10.7.1
	Application	Commutation/stores 8 sorties 10 A / = numéro de la version actuelle de l'application
	Nombre max. d'Objets de Groupe	282
	Nombre max. d'adresses de groupe	1000
	Nombre max. d'affectations	1000

Tab. 28: Type d'appareil

i Remarque

Tenir compte des informations relatives à l'application indiquées sur le site Internet
→ www.abb.com/knx.

i Remarque

L'appareil peut être protégé dans l'ETS avec une clé BCU. Lorsqu'une clé BCU a été attribuée, l'appareil ne peut être lu et programmé qu'avec la clé BCU.

3.9 Commutateur/Module de stores SAH/S 16.10.7.1, 16 sorties, 10 A, MRD



Fig. 13: Illustration de l'appareil SAH/S 16.10.7.1

9PAA0000003616-Rev_A

3.9.1 Plan coté

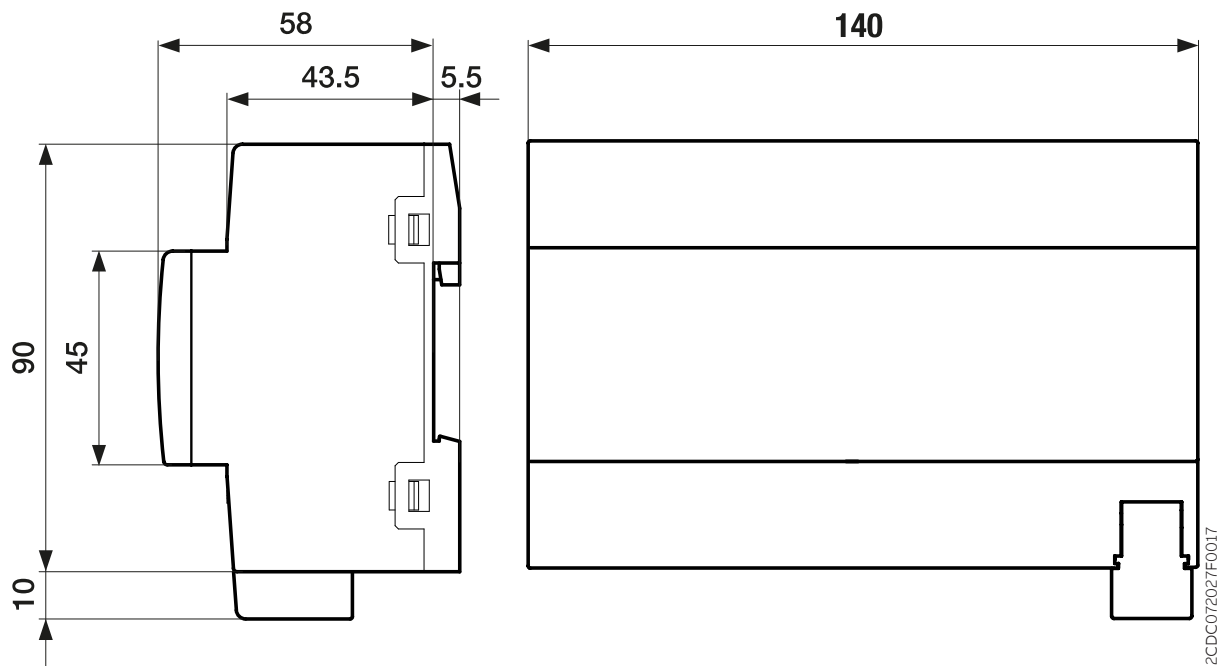

Fig. 14: Plan coté

3.9.2 Schéma de raccordement

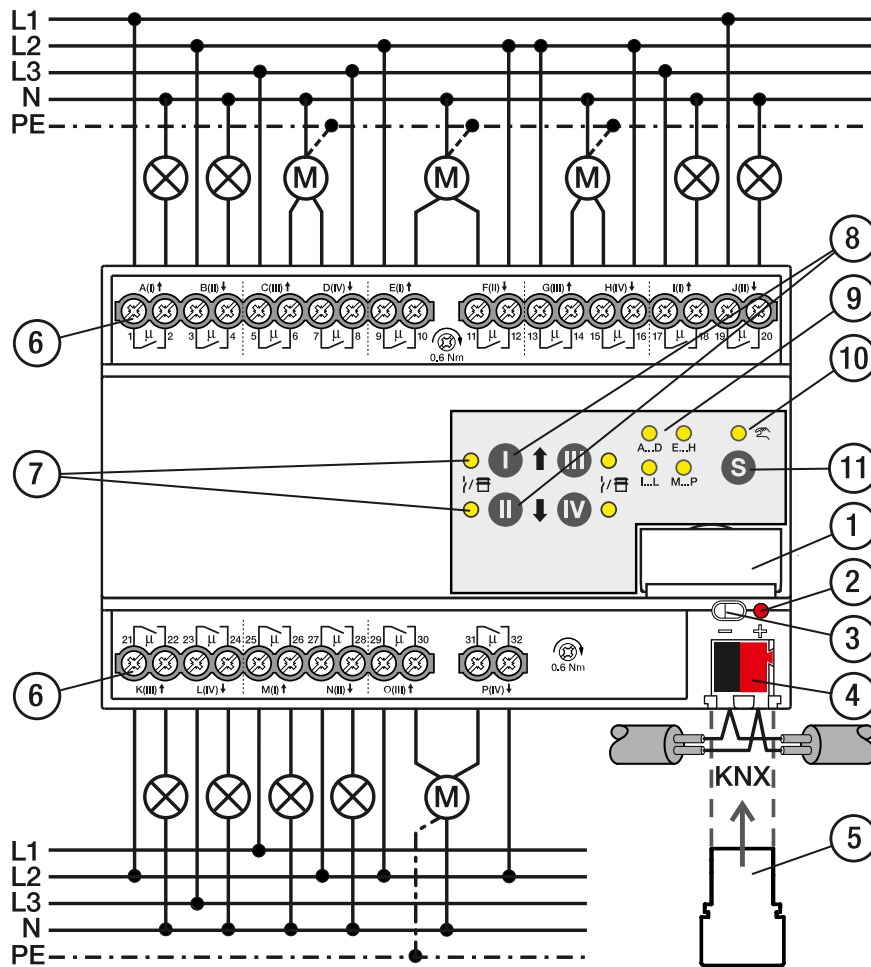

Fig. 15: Schéma de raccordement SAH/S 16.x.7.1

Légende

- | | | | |
|---|---|----|-----------------------|
| 1 | Porte-étiquette | 7 | Sortie LED |
| 2 | LED <i>Programmation</i> | 8 | Touche <i>Sortie</i> |
| 3 | Touche <i>Programmation</i> | 9 | Groupe LED |
| 4 | Borne de raccordement du bus | 10 | Commande manuelle LED |
| 5 | Couvercle | 11 | Touche S |
| 6 | Circuit de puissance, 2 bornes à vis chacun | | |

2CDC072007F0019

3.9.3 Éléments de commande et d'affichage

Remarque
En mode *Store*, la fonction des touches/LED *Sortie* est identique pour chaque paire de sorties Store. La section suivante décrit uniquement les touches/LED I et II.

Remarque
En mode de fonctionnement Mode KNX, la LED *Sortie* ne permet pas de savoir si une sortie commutation est bloquée.

Élément de commande/LED	Description/Fonction	Affichage
	Affectation de l'adresse physique	LED allumée: appareil en mode programmation

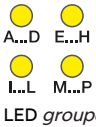
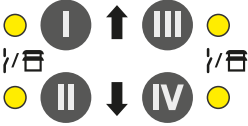

Tab. 29: Éléments de commande et d'affichage

3.9.3.1 Mode manuel

Élément de commande/LED	Description/Fonction	Affichage
	Appui bref sur la touche < 2 s: sélection du groupe de relais Appui sur la touche 2 ... 5 s: basculement en <i>mode KNX</i> Appui long sur la touche > 5 s: sélection de tous les relais	LED allumée: <i>Commande manuelle</i> active LED éteinte: <i>Mode KNX</i> actif
		LED allumée: groupe sélectionné LED éteinte: groupe non sélectionné
	Application Module de commutation: Commutation des sorties (fonction de basculement) Touche I: première sortie du groupe (A/E/I/M) Touche II: deuxième sortie du groupe (B/F/J/N) Touche III: troisième sortie du groupe (C/G/K/O) Touche IV: quatrième sortie du groupe (D/H/L/P) Application Module de stores: Commande des paires de sorties Store Touche I: • Appui long sur la touche > 1 s: relever store • Appui bref sur la touche < 1 s: arrêt store / réglage des lamelles Touche II: • Appui long sur la touche > 1 s: fermer store • Appui bref sur la touche < 1 s: arrêt store / réglage des lamelles	Application Module de commutation: LED allumée: contact du relais fermé LED éteinte: contact du relais ouvert LED clignotante (1 Hz): sortie bloquée, aucune commande manuelle possible. Application Module de stores: LED I allumée et LED II éteinte: position finale haute LED I éteinte et LED II allumée: position finale basse LED I éteinte et LED II éteinte: position intermédiaire LED I clignotante (1 Hz) et LED II éteinte: déplacement d'ouverture LED I éteinte et LED II clignotante (1 Hz): déplacement de fermeture LED I clignotante (1 Hz) et LED II clignotante (1 Hz): paire de sorties Store bloquée LED I clignotante (5 Hz) et LED II clignotante (5 Hz): paire de sorties Store active (après changement du groupe ou basculement en mode <i>Commande manuelle</i>)

Tab. 30: Éléments de commande et d'affichage

3.9.3.2 Mode KNX

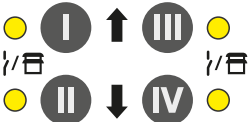
Élément de commande/LED	Description/Fonction	Affichage
  <i>Touche S / LED commande manuelle</i>	Appui bref sur la touche < 2 s: sélection du groupe de relais Appui sur la touche 2 ... 5 s: basculement en <i>Commande manuelle</i> Appui long sur la touche > 5 s: sélection de tous les relais	LED allumée: <i>Commande manuelle</i> active LED éteinte: <i>Mode KNX</i> actif LED clignotante (1 Hz) en cas d'appui sur la touche: <i>Commande manuelle</i> non déverrouillée ou bloquée
 A...D E...H I...L M...P LED <i>groupe</i>		LED allumée: groupe sélectionné LED éteinte: groupe non sélectionné
 Touche/LED <i>Sortie</i>	Touche sans fonction	<p>Application Module de commutation: LED allumée: contact du relais fermé LED éteinte: contact du relais ouvert</p> <p>Application Module de stores: LED I allumée et LED II éteinte: position finale haute LED I éteinte et LED II allumée: position finale basse LED I éteinte et LED II éteinte: position intermédiaire LED I clignotante (1 Hz) et LED II éteinte: déplacement d'ouverture LED I éteinte et LED II clignotante (1 Hz): déplacement de fermeture LED I clignotante (1 Hz) et LED II clignotante (1 Hz): paire de sorties Store bloquée LED I clignotante (5 Hz) et LED II clignotante (5 Hz): paire de sorties Store active (après changement du groupe ou basculement en <i>Mode KNX</i>)</p>

Tab. 31: Éléments de commande et d'affichage

3.9.4 Caractéristiques techniques

3.9.4.1 Caractéristiques techniques générales

Appareil	Dimensions	90 × 140 × 63,5 mm (h × l × p)
	Largeur de montage en TE	8 modules de 17,5 mm
	Poids	0,5 kg
	Sens de montage	Indifférent
	Variante de montage	Rail DIN 35 mm
	Type de boîtier	proM
	Indice de protection	IP 20
	Classe de protection	II
	Classe de surtension	III
	Degré de salissure	2
Matériaux	Boîtier	Polycarbonate, Makrolon FR6002, sans halogène
Remarque sur les matériaux	Classe de feux	Inflammabilité V-0
Électronique	Tension nominale, bus	30 V CC
	Gamme de tension, bus	21 ... 31 V CC
	Courant consommé, bus	< 12 mA
	Courant maximal, appareil	16 × 10 A
	Puissance dissipée, appareil	≤ 6 W
	Puissance dissipée, bus	≤ 0,25 W
	Basse tension de sécurité KNX	TBTS
Raccords	Type de raccordement, bus KNX	Borne enfichable
	Diamètre du câble, bus KNX	0,6 ... 0,8 mm, rigide
	Type de raccordement, circuit de courant de charge	Borne à vis avec tête combinée (PZ 1)
	Dimensions modulaires	6,35 mm
	Couple de serrage, bornes à vis	0,5 ... 0,6 Nm
	Section de conducteur, flexible	1 × (0,2 ... 4 mm ²) / 2 × (0,2 ... 2,5 mm ²)
	Section de conducteur, rigide	1 × (0,2 ... 6 mm ²) / 2 × (0,2 ... 4 mm ²)
	Section de conducteur avec embout de câblage à sertir sans isolation plastique	1 × (0,25 ... 2,5 mm ²)
	Section de conducteur avec embout de câblage à sertir avec isolation plastique	1 × (0,25 ... 4 mm ²)
	Section de conducteur avec embout de câblage à sertir double	1 × (0,5 ... 2,5 mm ²)
	Longueur, broche de contact embout de câblage à sertir	≥ 10 mm
Certificats et déclarations	Déclaration de conformité CE	→ 2CDK505208D2701
Conditions ambiantes	Fonctionnement	-5 ... +45 °C
	Transport	-25 ... +70 °C
	Stockage	-25 ... +55 °C
	Humidité	≤ 95 %
	Condensation admissible	non
	Pression atmosphérique	≥ 80 kPa (correspond à la pression de l'air à 2 000 m d'altitude)

Tab. 32: Caractéristiques techniques générales

3.9.4.2 Sorties - Relais 10 A







Valeurs nominales	Nombre de sorties	16 commutation / 8 stores
	Tension nominale U_n	230 V CA
	Courant nominal I_n (par sortie)	10 A
	Fréquence nominale	50/60 Hz
	Type de relais	bistable
Courants de commutation	Utilisation AC-1 ($\cos \varphi = 0,8$)	≤ 10 A
	Utilisation AC-3 ($\cos \varphi = 0,45$)	≤ 6 A
	Courant de commutation à 12 V CA	$\geq 0,1$ A
	Courant de commutation à 24 V CA	$\geq 0,1$ A
	Courant de commutation à 24 V CC (charge ohmique)	≤ 10 A
Durée de vie	Durée de vie mécanique	$\geq 10^6$ commutations
	Utilisation AC-1 ($\cos \varphi = 0,8$)	$\geq 10^5$ commutations
	Utilisation AC-3 ($\cos \varphi = 0,45$)	$\geq 6 \times 10^3$ commutations
Commutations	Commutations par minute lorsqu'un relais est actionné	≤ 120
	Commutations par minute lorsque tous les relais sont actionnés	≤ 7
Courant d'appel	Courant d'appel I_{peak} (150 μ s)	≤ 200 A
	Courant d'appel I_{peak} (250 μ s)	≤ 160 A
	Courant d'appel I_{peak} (600 μ s)	≤ 100 A

Tab. 33: Sorties - Relais 10 A

Remarque

Le courant d'appel I_{peak} est le courant de charge typique d'un ballast électronique qui est observé lors de la commutation. Le courant d'appel I_{peak} permet de calculer le nombre maximal de ballasts électroniques commutables à la sortie commutation → [Calcul des ballasts électroniques, Page 298](#).

3.9.4.2.1 Tableau des charges

Type de charge	Symbole	Charge max.
Lampes à incandescence		1200 W
Tubes fluorescents sans compensation		800 W
Lampes halogènes BT, transformateur inductif		800 W
Lampes halogènes BT, transformateur électronique		1000 W
Lampes halogènes BT 230 V		1000 W
Lampes à vapeur de mercure sans compensation		1000 W
Lampes à vapeur de mercure avec compensation parallèle		800 W
Lampes LED		250 W
Puissance nominale moteur		1380 W

Tab. 38: Tableau des charges

3.9.4.3 Type d'appareil

Type d'appareil	Module de commutation/Module de stores	SAH/S 16.10.7.1
	Application	Commutation/stores 16 sorties 10 A / = numéro de la version actuelle de l'application
	Nombre max. d'Objets de Groupe	446
	Nombre max. d'adresses de groupe	1000
	Nombre max. d'affectations	1000

Tab. 34: Type d'appareil

i Remarque

Tenir compte des informations relatives à l'application indiquées sur le site Internet
→ www.abb.com/knx.

i Remarque

L'appareil peut être protégé dans l'ETS avec une clé BCU. Lorsqu'une clé BCU a été attribuée, l'appareil ne peut être lu et programmé qu'avec la clé BCU.

3.10 Commutateur/Module de stores SAH/S 24.10.7.1, 24 sorties, 10 A, MRD



Fig. 16: Illustration de l'appareil SAH/S 24.10.7.1

9PAA00000003639-Rev_A

3.10.1

Plan coté

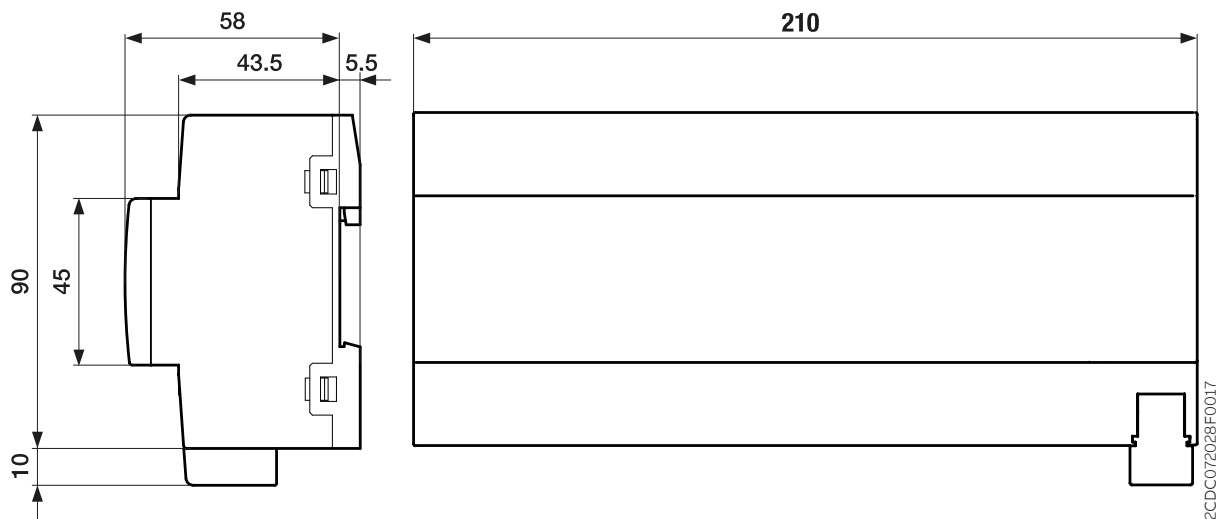

Fig. 17: Plan coté

3.10.2

Schéma de raccordement

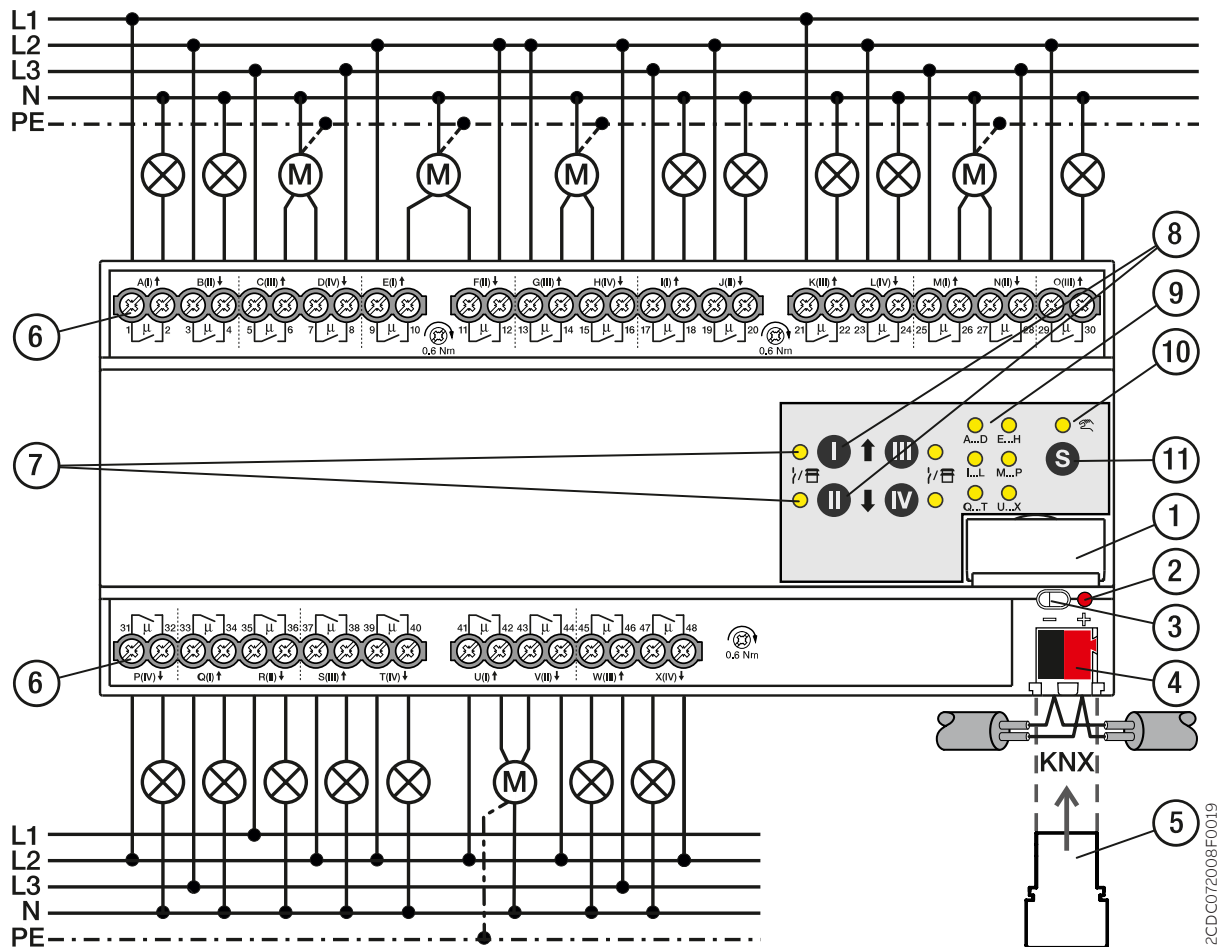

Fig. 18: Schéma de raccordement SAH/S 24.x.7.1

Légende

- | | | | |
|---|---|----|------------------------------|
| 1 | Porte-étiquette | 7 | Sortie LED |
| 2 | LED <i>Programmation</i> | 8 | Touche <i>Sortie</i> |
| 3 | Touche <i>Programmation</i> | 9 | <i>Groupe LED</i> |
| 4 | Borne de raccordement du bus | 10 | <i>Commande manuelle LED</i> |
| 5 | Couvercle | 11 | Touche <i>S</i> |
| 6 | Circuit de puissance, 2 bornes à vis chacun | | |

3.10.3 Éléments de commande et d'affichage

i Remarque

En mode *Store*, la fonction des touches/LED *Sortie* est identique pour chaque paire de sorties Store. La section suivante décrit uniquement les touches/LED I et II.

i Remarque

En mode de fonctionnement Mode KNX, la LED *Sortie* ne permet pas de savoir si une sortie commutation est bloquée.

Élément de commande/LED	Description/Fonction	Affichage
	Affectation de l'adresse physique	LED allumée: appareil en mode programmation
Touche/LED <i>Programmation</i>		

Tab. 35: Éléments de commande et d'affichage



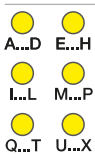
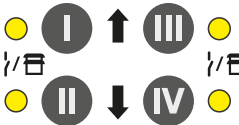















3.10.3.1 Mode manuel

Élément de commande/LED	Description/Fonction	Affichage
	Appui bref sur la touche < 2 s: sélection du groupe de relais Appui sur la touche 2 ... 5 s: basculement en <i>mode KNX</i> Appui long sur la touche > 5 s: sélection de tous les relais	LED allumée: <i>Commande manuelle</i> active LED éteinte: <i>Mode KNX</i> actif
Touche S / LED <i>commande manuelle</i>		
		LED allumée: groupe sélectionné LED éteinte: groupe non sélectionné
LED <i>groupe</i>		
	Application Module de commutation: Commutation des sorties (fonction de basculement) Touche I: première sortie du groupe (A/E/I/M/Q/U) Touche II: deuxième sortie du groupe (B/F/J/N/R/V) Touche III: troisième sortie du groupe (C/G/K/O/S/W) Touche IV: quatrième sortie du groupe (D/H/L/P/T/X)	Application Module de commutation: LED allumée: contact du relais fermé LED éteinte: contact du relais ouvert LED clignotante (1 Hz): sortie bloquée, aucune commande manuelle possible.
Touche/LED <i>Sortie</i>	Application Module de stores: Commande des paires de sorties Store Touche I: <ul style="list-style-type: none"> Appui long sur la touche > 1 s: relever store Appui bref sur la touche < 1 s: arrêt store / réglage des lamelles Touche II: <ul style="list-style-type: none"> Appui long sur la touche > 1 s: fermer store Appui bref sur la touche < 1 s: arrêt store / réglage des lamelles 	Application Module de stores: LED I allumée et LED II éteinte: position finale haute LED I éteinte et LED II allumée: position finale basse LED I éteinte et LED II éteinte: position intermédiaire LED I clignotante (1 Hz) et LED II éteinte: déplacement d'ouverture LED I éteinte et LED II clignotante (1 Hz): déplacement de fermeture LED I clignotante (1 Hz) et LED II clignotante (1 Hz): paire de sorties Store bloquée LED I clignotante (5 Hz) et LED II clignotante (5 Hz): paire de sorties Store active (après changement du groupe ou basculement en mode <i>Commande manuelle</i>)

Tab. 36: Éléments de commande et d'affichage

3.10.3.2

Mode KNX

Élément de commande/LED	Description/Fonction	Affichage
  <i>Touche S / LED commande manuelle</i>	Appui bref sur la touche < 2 s: sélection du groupe de relais Appui sur la touche 2 ... 5 s: basculement en <i>Commande manuelle</i> Appui long sur la touche > 5 s: sélection de tous les relais	LED allumée: <i>Commande manuelle</i> active LED éteinte: <i>Mode KNX</i> actif LED clignotante (1 Hz) en cas d'appui sur la touche: <i>Commande manuelle</i> non déverrouillée ou bloquée
  A...D E...H   I...L M...P   Q...T U...X LED <i>groupe</i>		LED allumée: groupe sélectionné LED éteinte: groupe non sélectionné
          <i>Touche/LED Sortie</i>	Touche sans fonction	Application Module de commutation: LED allumée: contact du relais fermé LED éteinte: contact du relais ouvert Application Module de stores: LED I allumée et LED II éteinte: position finale haute LED I éteinte et LED II allumée: position finale basse LED I éteinte et LED II éteinte: position intermédiaire LED I clignotante (1 Hz) et LED II éteinte: déplacement d'ouverture LED I éteinte et LED II clignotante (1 Hz): déplacement de fermeture LED I clignotante (1 Hz) et LED II clignotante (1 Hz): paire de sorties Store bloquée LED I clignotante (5 Hz) et LED II clignotante (5 Hz): paire de sorties Store active (après changement du groupe ou basculement en <i>Mode KNX</i>)

Tab. 37: Éléments de commande et d'affichage

3.10.4 Caractéristiques techniques

3.10.4.1 Caractéristiques techniques générales

Appareil	Dimensions	90 × 210 × 63,5 mm (h × l × p)
	Largeur de montage en TE	12 modules de 17,5 mm
	Poids	0,72 kg
	Sens de montage	Indifférent
	Variante de montage	Rail DIN 35 mm
	Type de boîtier	proM
	Indice de protection	IP 20
	Classe de protection	II
	Classe de surtension	III
	Degré de salissure	2
Matériaux	Boîtier	Polycarbonate, Makrolon FR6002, sans halogène
Remarque sur les matériaux	Classe de feux	Inflammabilité V-0
Électronique	Tension nominale, bus	30 V CC
	Gamme de tension, bus	21 ... 31 V CC
	Courant consommé, bus	< 12 mA
	Courant maximal, appareil	200 A
	Puissance dissipée, appareil	≤ 9 W
	Puissance dissipée, bus	≤ 0,25 W
	Basse tension de sécurité KNX	TBTS
Raccords	Type de raccordement, bus KNX	Borne enfichable
	Diamètre du câble, bus KNX	0,6 ... 0,8 mm, rigide
	Type de raccordement, circuit de courant de charge	Borne à vis avec tête combinée (PZ 1)
	Dimensions modulaires	6,35 mm
	Couple de serrage, bornes à vis	0,5 ... 0,6 Nm
	Section de conducteur, flexible	1 × (0,2 ... 4 mm ²) / 2 × (0,2 ... 2,5 mm ²)
	Section de conducteur, rigide	1 × (0,2 ... 6 mm ²) / 2 × (0,2 ... 4 mm ²)
	Section de conducteur avec embout de câblage à sertir sans isolation plastique	1 × (0,25 ... 2,5 mm ²)
	Section de conducteur avec embout de câblage à sertir avec isolation plastique	1 × (0,25 ... 4 mm ²)
	Section de conducteur avec embout de câblage à sertir double	1 × (0,5 ... 2,5 mm ²)
Longueur, broche de contact embout de câblage à sertir	≥ 10 mm	
Certificats et déclarations	Déclaration de conformité CE	→ 2CDK50521D2701
Conditions ambiantes	Fonctionnement	-5 ... +45 °C
	Transport	-25 ... +70 °C
	Stockage	-25 ... +55 °C
	Humidité	≤ 95 %
	Condensation admissible	non
	Pression atmosphérique	≥ 80 kPa (correspond à la pression de l'air à 2 000 m d'altitude)

Tab. 38: Caractéristiques techniques générales







3.10.4.2 Sorties - Relais 10 A

Valeurs nominales	Nombre de sorties	24 commutation / 12 stores
	Tension nominale U_n	230 V CA
	Courant nominal I_n (par sortie)	10 A
	Fréquence nominale	50/60 Hz
	Type de relais	bistable
Courants de commutation	Utilisation AC-1 ($\cos \varphi = 0,8$)	≤ 10 A
	Utilisation AC-3 ($\cos \varphi = 0,45$)	≤ 6 A
	Courant de commutation à 12 V CA	$\geq 0,1$ A
	Courant de commutation à 24 V CA	$\geq 0,1$ A
	Courant de commutation à 24 V CC (charge ohmique)	≤ 10 A
Durée de vie	Durée de vie mécanique	$\geq 10^6$ commutations
	Utilisation AC-1 ($\cos \varphi = 0,8$)	$\geq 10^5$ commutations
	Utilisation AC-3 ($\cos \varphi = 0,45$)	$\geq 6 \times 10^3$ commutations
Commutations	Commutations par minute lorsqu'un relais est actionné	≤ 120
	Commutations par minute lorsque tous les relais sont actionnés	≤ 5
Courant d'appel	Courant d'appel I_{peak} (150 μ s)	≤ 200 A
	Courant d'appel I_{peak} (250 μ s)	≤ 160 A
	Courant d'appel I_{peak} (600 μ s)	≤ 100 A

Tab. 39: Sorties - Relais 10 A

Remarque
 Le courant d'appel I_{peak} est le courant de charge typique d'un ballast électronique qui est observé lors de la commutation. Le courant d'appel I_{peak} permet de calculer le nombre maximal de ballasts électroniques commutables à la sortie commutation → [Calcul des ballasts électroniques, Page 298](#).

3.10.4.2.1 Tableau des charges

Type de charge	Symbole	Charge max.
Lampes à incandescence		1200 W
Tubes fluorescents sans compensation		800 W
Lampes halogènes BT, transformateur inductif		800 W
Lampes halogènes BT, transformateur électronique		1000 W
Lampes halogènes BT 230 V		1000 W
Lampes fluocompactes sans compensation		800 W
Lampes fluocompactes avec compensation parallèle		800 W
Lampes à vapeur de mercure sans compensation		1000 W
Lampes à vapeur de mercure avec compensation parallèle		800 W
Lampes LED		250 W
Puissance nominale moteur		1380 W

Tab. 45: Tableau des charges

3.10.4.3 Type d'appareil

Type d'appareil	Module de commutation/Module de stores	SAH/S 24.10.7.1
	Application	Commutation/stores 24 sorties 10 A / ...
		... = numéro de la version actuelle de l'application
	Nombre max. d'Objets de Groupe	610
	Nombre max. d'adresses de groupe	1000
	Nombre max. d'affectations	1000

Tab. 40: Type d'appareil

i Remarque

Tenir compte des informations relatives à l'application indiquées sur le site Internet
→ www.abb.com/knx.

i Remarque

L'appareil peut être protégé dans l'ETS avec une clé BCU. Lorsqu'une clé BCU a été attribuée, l'appareil ne peut être lu et programmé qu'avec la clé BCU.

3.11 Commutateur/Module de stores SAH/S 8.16.7.1, 8 sorties, 16 A, MRD



Fig. 19: Illustration de l'appareil SAH/S 8.16.7.1

9PAA00000003628-Rev_A

3.11.1

Plan coté

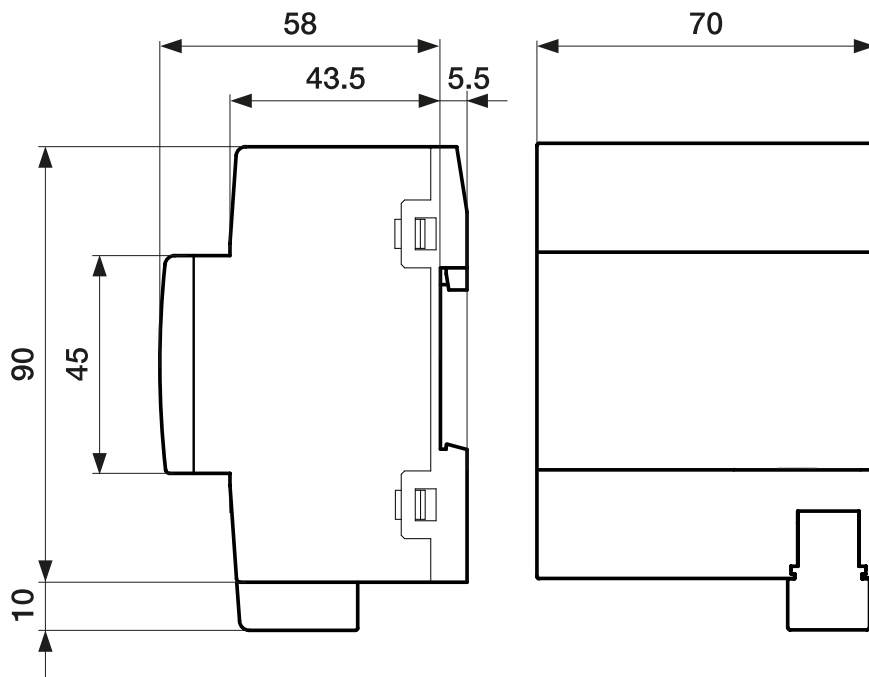

Fig. 20: Plan coté

2CDC072033F0015

3.11.2

Schéma de raccordement

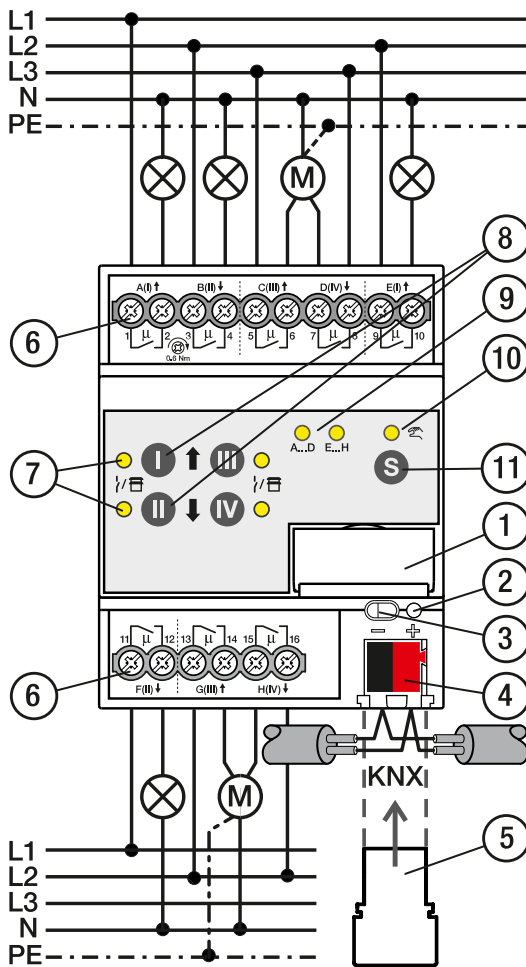

Fig. 21: Schéma de raccordement SAH/S 8.x.7.1

Légende

- | | | | |
|---|---|----|-----------------------|
| 1 | Porte-étiquette | 7 | Sortie LED |
| 2 | LED <i>Programming</i> | 8 | Touche <i>Sortie</i> |
| 3 | Touche <i>Programming</i> | 9 | Groupe LED |
| 4 | Borne de raccordement du bus | 10 | Commande manuelle LED |
| 5 | Couvercle | 11 | Touche S |
| 6 | Circuit de puissance, 2 bornes à vis chacun | | |

3.11.3 Éléments de commande et d'affichage



Remarque
En mode *Store*, la fonction des touches/LED *Sortie* est identique pour chaque paire de sorties Store. La section suivante décrit uniquement les touches/LED I et II.

Remarque
En mode de fonctionnement Mode KNX, la LED *Sortie* ne permet pas de savoir si une sortie commutation est bloquée.

Élément de commande/LED	Description/Fonction	Affichage
	Affectation de l'adresse physique	LED allumée: appareil en mode programmation

Tab. 41: Éléments de commande et d'affichage

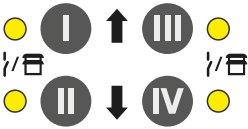

3.11.3.1 Mode manuel

Élément de commande/LED	Description/Fonction	Affichage
	Appui bref sur la touche < 2 s: sélection du groupe de relais Appui sur la touche 2 ... 5 s: basculement en <i>mode KNX</i> Appui long sur la touche > 5 s: sélection de tous les relais	LED allumée: <i>Commande manuelle</i> active LED éteinte: <i>Mode KNX</i> actif
		LED allumée: groupe sélectionné LED éteinte: groupe non sélectionné
	Application Module de commutation: Commutation des sorties (fonction de basculement) Touche I: première sortie du groupe (A/E) Touche II: deuxième sortie du groupe (B/F) Touche III: troisième sortie du groupe (C/G) Touche IV: quatrième sortie du groupe (D/H) Application Module de stores: Commande des paires de sorties Store Touche I: <ul style="list-style-type: none"> Appui long sur la touche > 1 s: relever store Appui bref sur la touche < 1 s: arrêt store / réglage des lamelles Touche II: <ul style="list-style-type: none"> Appui long sur la touche > 1 s: fermer store Appui bref sur la touche < 1 s: arrêt store / réglage des lamelles 	Application Module de commutation: LED allumée: contact du relais fermé LED éteinte: contact du relais ouvert LED clignotante (1 Hz): sortie bloquée, aucune commande manuelle possible. Application Module de stores: LED I allumée et LED II éteinte: position finale haute LED I éteinte et LED II allumée: position finale basse LED I éteinte et LED II éteinte: position intermédiaire LED I clignotante (1 Hz) et LED II éteinte: déplacement d'ouverture LED I éteinte et LED II clignotante (1 Hz): déplacement de fermeture LED I clignotante (1 Hz) et LED II clignotante (1 Hz): paire de sorties Store bloquée LED I clignotante (5 Hz) et LED II clignotante (5 Hz): paire de sorties Store active (après changement du groupe ou basculement en mode <i>Commande manuelle</i>)

Tab. 42: Éléments de commande et d'affichage

3.11.3.2

Mode KNX

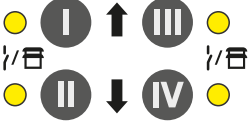
Élément de commande/LED	Description/Fonction	Affichage
  Touche S / LED commande manuelle	Appui bref sur la touche < 2 s: sélection du groupe de relais Appui sur la touche 2 ... 5 s: basculement en <i>Commande manuelle</i> Appui long sur la touche > 5 s: sélection de tous les relais	LED allumée: <i>Commande manuelle</i> active LED éteinte: <i>Mode KNX</i> actif LED clignotante (1 Hz) en cas d'appui sur la touche: <i>Commande manuelle</i> non déverrouillée ou bloquée
 A...D E...H LED groupe		LED allumée: groupe sélectionné LED éteinte: groupe non sélectionné
 Touche/LED <i>Sortie</i>	Touche sans fonction	<p>Application Module de commutation: LED allumée: contact du relais fermé LED éteinte: contact du relais ouvert</p> <p>Application Module de stores: LED I allumée et LED II éteinte: position finale haute LED I éteinte et LED II allumée: position finale basse LED I éteinte et LED II éteinte: position intermédiaire LED I clignotante (1 Hz) et LED II éteinte: déplacement d'ouverture LED I éteinte et LED II clignotante (1 Hz): déplacement de fermeture LED I clignotante (1 Hz) et LED II clignotante (1 Hz): paire de sorties Store bloquée LED I clignotante (5 Hz) et LED II clignotante (5 Hz): paire de sorties Store active (après changement du groupe ou basculement en <i>Mode KNX</i>)</p>

Tab. 43: Éléments de commande et d'affichage

3.11.4 Caractéristiques techniques

3.11.4.1 Caractéristiques techniques générales

Appareil	Dimensions	90 × 70 × 63,5 mm (h × l × p)
	Largeur de montage en TE	4 modules de 17,5 mm
	Poids	0,27 kg
	Sens de montage	Indifférent
	Variante de montage	Rail DIN 35 mm
	Type de boîtier	proM
	Indice de protection	IP 20
	Classe de protection	II
	Classe de surtension	III
	Degré de salissure	2
Matériaux	Boîtier	Polycarbonate, Makrolon FR6002, sans halogène
Remarque sur les matériaux	Classe de feux	Inflamabilité V-0
Électronique	Tension nominale, bus	30 V CC
	Gamme de tension, bus	21 ... 31 V CC
	Courant consommé, bus	< 12 mA
	Courant maximal, appareil	100 A
	Puissance dissipée, appareil	≤ 4 W
	Puissance dissipée, bus	≤ 0,25 W
	Basse tension de sécurité KNX	TBTS
Raccords	Type de raccordement, bus KNX	Borne enfichable
	Diamètre du câble, bus KNX	0,6 ... 0,8 mm, rigide
	Type de raccordement, circuit de courant de charge	Borne à vis avec tête combinée (PZ 1)
	Dimensions modulaires	6,35 mm
	Couple de serrage, bornes à vis	0,5 ... 0,6 Nm
	Section de conducteur, flexible	1 × (0,2 ... 4 mm ²) / 2 × (0,2 ... 2,5 mm ²)
	Section de conducteur, rigide	1 × (0,2 ... 6 mm ²) / 2 × (0,2 ... 4 mm ²)
	Section de conducteur avec embout de câblage à sertir sans isolation plastique	1 × (0,25 ... 2,5 mm ²)
	Section de conducteur avec embout de câblage à sertir avec isolation plastique	1 × (0,25 ... 4 mm ²)
	Section de conducteur avec embout de câblage à sertir double	1 × (0,5 ... 2,5 mm ²)
Longueur, broche de contact embout de câblage à sertir	≥ 10 mm	
Certificats et déclarations	Déclaration de conformité CE	→ 2CDK505206D2701
Conditions ambiantes	Fonctionnement	-5 ... +45 °C
	Transport	-25 ... +70 °C
	Stockage	-25 ... +55 °C
	Humidité	≤ 95 %
	Condensation admissible	non
	Pression atmosphérique	≥ 80 kPa (correspond à la pression de l'air à 2 000 m d'altitude)

Tab. 44: Caractéristiques techniques générales

3.11.4.2 Sorties - Relais 16 A







Valeurs nominales	Nombre de sorties	8 commutation/4 stores
	Tension nominale U_n	230 V CA
	Courant nominal I_n (par sortie)	16 A
	Fréquence nominale	50/60 Hz
	Type de relais	bistable
Courants de commutation	Utilisation AC-1 ($\cos \varphi = 0,8$)	≤ 16 A
	Utilisation AC-3 ($\cos \varphi = 0,45$)	≤ 6 A
	Courant de commutation à 12 V CA	$\geq 0,1$ A
	Courant de commutation à 24 V CA	$\geq 0,1$ A
	Courant de commutation à 24 V CC (charge ohmique)	≤ 16 A
Durée de vie	Durée de vie mécanique	$\geq 10^6$ commutations
	Utilisation AC-1 ($\cos \varphi = 0,8$)	$\geq 10^5$ commutations
	Utilisation AC-3 ($\cos \varphi = 0,45$)	$\geq 6 \times 10^3$ commutations
Commutations	Commutations par minute lorsqu'un relais est actionné	≤ 120
	Commutations par minute lorsque tous les relais sont actionnés	≤ 15
Courant d'appel	Courant d'appel I_{peak} (150 μ s)	≤ 200 A
	Courant d'appel I_{peak} (250 μ s)	≤ 160 A
	Courant d'appel I_{peak} (600 μ s)	≤ 100 A

Tab. 45: Sorties - Relais 16 A

Remarque

Le courant d'appel I_{peak} est le courant de charge typique d'un ballast électronique qui est observé lors de la commutation. Le courant d'appel I_{peak} permet de calculer le nombre maximal de ballasts électroniques commutables à la sortie commutation → [Calcul des ballasts électroniques, Page 298](#).

3.11.4.2.1 Tableau des charges

Type de charge	Symbole	Charge max.
Lampes à incandescence		1200 W
Tubes fluorescents sans compensation		800 W
Lampes halogènes BT, transformateur inductif		800 W
Lampes halogènes BT, transformateur électronique		1000 W
Lampes halogènes BT 230 V		1000 W
Lampes à vapeur de mercure sans compensation		1000 W
Lampes à vapeur de mercure avec compensation parallèle		800 W
Lampes LED		250 W
Puissance nominale moteur		1380 W

Tab. 52: Tableau des charges

3.11.4.3 Type d'appareil

Type d'appareil	Module de commutation/Module de stores	SAH/S 8.16.7.1
	Application	Commutation/stores 8 sorties 16 A / = numéro de la version actuelle de l'application
	Nombre max. d'Objets de Groupe	282
	Nombre max. d'adresses de groupe	1000
	Nombre max. d'affectations	1000

Tab. 46: Type d'appareil

i Remarque

Tenir compte des informations relatives à l'application indiquées sur le site Internet
→ www.abb.com/knx.

i Remarque

L'appareil peut être protégé dans l'ETS avec une clé BCU. Lorsqu'une clé BCU a été attribuée, l'appareil ne peut être lu et programmé qu'avec la clé BCU.

3.12 Commutateur/Module de stores SAH/S 16.16.7.1, 16 sorties, 16 A, MRD



Fig. 22: Illustration de l'appareil SAH/S 16.16.7.1

9PAA00000003629_Rev_A

3.12.1

Plan coté

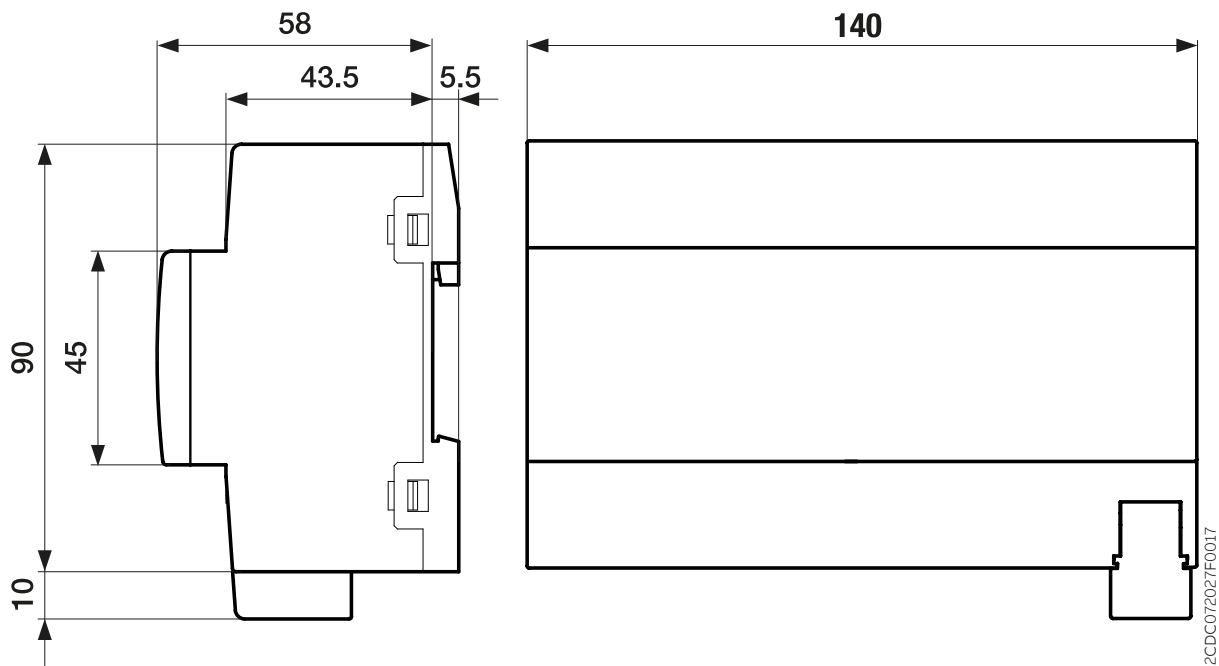

Fig. 23: Plan coté

2CDC072027F0017

3.12.2

Schéma de raccordement

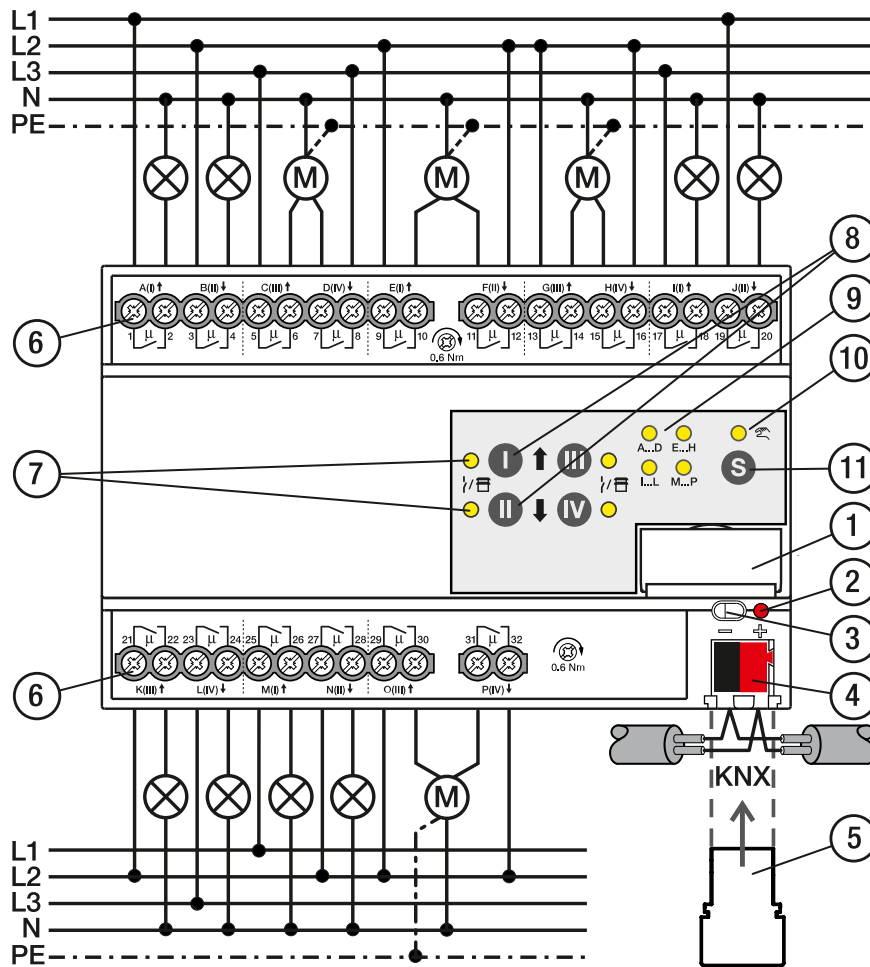

Fig. 24: Schéma de raccordement SAH/S 16.x.7.1

Légende

- | | | | |
|---|---|----|-----------------------|
| 1 | Porte-étiquette | 7 | Sortie LED |
| 2 | LED <i>Programming</i> | 8 | Touche <i>Sortie</i> |
| 3 | Touche <i>Programming</i> | 9 | Groupe LED |
| 4 | Borne de raccordement du bus | 10 | Commande manuelle LED |
| 5 | Couvercle | 11 | Touche S |
| 6 | Circuit de puissance, 2 bornes à vis chacun | | |

3.12.3 Éléments de commande et d'affichage





Remarque
En mode *Store*, la fonction des touches/LED *Sortie* est identique pour chaque paire de sorties Store. La section suivante décrit uniquement les touches/LED I et II.

Remarque
En mode de fonctionnement Mode KNX, la LED *Sortie* ne permet pas de savoir si une sortie commutation est bloquée.

Élément de commande/LED	Description/Fonction	Affichage
	Affectation de l'adresse physique	LED allumée: appareil en mode programmation
Touche/LED <i>Programmation</i>		

Tab. 47: Éléments de commande et d'affichage



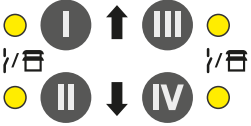









3.12.3.1 Mode manuel

Élément de commande/LED	Description/Fonction	Affichage
	Appui bref sur la touche < 2 s: sélection du groupe de relais	LED allumée: <i>Commande manuelle</i> active LED éteinte: <i>Mode KNX</i> actif
	Appui sur la touche 2 ... 5 s: basculement en <i>mode KNX</i> Appui long sur la touche > 5 s: sélection de tous les relais	
Touche <i>S</i> / LED <i>commande manuelle</i>		
 		LED allumée: groupe sélectionné LED éteinte: groupe non sélectionné
LED <i>groupe</i>		
	Application Module de commutation: Commutation des sorties (fonction de basculement) Touche I: première sortie du groupe (A/E/I/M) Touche II: deuxième sortie du groupe (B/F/J/N) Touche III: troisième sortie du groupe (C/G/K/O) Touche IV: quatrième sortie du groupe (D/H/L/P) Application Module de stores: Commande des paires de sorties Store Touche I: • Appui long sur la touche > 1 s: relever store • Appui bref sur la touche < 1 s: arrêt store / réglage des lamelles Touche II: • Appui long sur la touche > 1 s: fermer store • Appui bref sur la touche < 1 s: arrêt store / réglage des lamelles	Application Module de commutation: LED allumée: contact du relais fermé LED éteinte: contact du relais ouvert LED clignotante (1 Hz): sortie bloquée, aucune commande manuelle possible. Application Module de stores: LED I allumée et LED II éteinte: position finale haute LED I éteinte et LED II allumée: position finale basse LED I éteinte et LED II éteinte: position intermédiaire LED I clignotante (1 Hz) et LED II éteinte: déplacement d'ouverture LED I éteinte et LED II clignotante (1 Hz): déplacement de fermeture LED I clignotante (1 Hz) et LED II clignotante (1 Hz): paire de sorties Store bloquée LED I clignotante (5 Hz) et LED II clignotante (5 Hz): paire de sorties Store active (après changement du groupe ou basculement en mode <i>Commande manuelle</i>)
Touche/LED <i>Sortie</i>		

Tab. 48: Éléments de commande et d'affichage

3.12.3.2

Mode KNX

Élément de commande/LED	Description/Fonction	Affichage
  <i>Touche S / LED commande manuelle</i>	Appui bref sur la touche < 2 s: sélection du groupe de relais Appui sur la touche 2 ... 5 s: basculement en <i>Commande manuelle</i> Appui long sur la touche > 5 s: sélection de tous les relais	LED allumée: <i>Commande manuelle</i> active LED éteinte: <i>Mode KNX</i> actif LED clignotante (1 Hz) en cas d'appui sur la touche: <i>Commande manuelle</i> non déverrouillée ou bloquée
  A...D E...H   I...L M...P LED <i>groupe</i>		LED allumée: groupe sélectionné LED éteinte: groupe non sélectionné
      Touche/LED <i>Sortie</i>	Touche sans fonction	Application Module de commutation: LED allumée: contact du relais fermé LED éteinte: contact du relais ouvert Application Module de stores: LED I allumée et LED II éteinte: position finale haute LED I éteinte et LED II allumée: position finale basse LED I éteinte et LED II éteinte: position intermédiaire LED I clignotante (1 Hz) et LED II éteinte: déplacement d'ouverture LED I éteinte et LED II clignotante (1 Hz): déplacement de fermeture LED I clignotante (1 Hz) et LED II clignotante (1 Hz): paire de sorties Store bloquée LED I clignotante (5 Hz) et LED II clignotante (5 Hz): paire de sorties Store active (après changement du groupe ou basculement en <i>Mode KNX</i>)

Tab. 49: Éléments de commande et d'affichage

3.12.4 Caractéristiques techniques

3.12.4.1 Caractéristiques techniques générales

Appareil	Dimensions	90 × 140 × 63,5 mm (h × l × p)
	Largeur de montage en TE	8 modules de 17,5 mm
	Poids	0,5 kg
	Sens de montage	Indifférent
	Variante de montage	Rail DIN 35 mm
	Type de boîtier	proM
	Indice de protection	IP 20
	Classe de protection	II
	Classe de surtension	III
	Degré de salissure	2
Matériaux	Boîtier	Polycarbonate, Makrolon FR6002, sans halogène
Remarque sur les matériaux	Classe de feux	Inflammabilité V-0
Électronique	Tension nominale, bus	30 V CC
	Gamme de tension, bus	21 ... 31 V CC
	Courant consommé, bus	< 12 mA
	Courant maximal, appareil	160 A
	Puissance dissipée, appareil	≤ 8 W
	Puissance dissipée, bus	≤ 0,25 W
	Basse tension de sécurité KNX	TBTS
Raccords	Type de raccordement, bus KNX	Borne enfichable
	Diamètre du câble, bus KNX	0,6 ... 0,8 mm, rigide
	Type de raccordement, circuit de courant de charge	Borne à vis avec tête combinée (PZ 1)
	Dimensions modulaires	6,35 mm
	Couple de serrage, bornes à vis	0,5 ... 0,6 Nm
	Section de conducteur, flexible	1 × (0,2 ... 4 mm ²) / 2 × (0,2 ... 2,5 mm ²)
	Section de conducteur, rigide	1 × (0,2 ... 6 mm ²) / 2 × (0,2 ... 4 mm ²)
	Section de conducteur avec embout de câblage à sertir sans isolation plastique	1 × (0,25 ... 2,5 mm ²)
	Section de conducteur avec embout de câblage à sertir avec isolation plastique	1 × (0,25 ... 4 mm ²)
	Section de conducteur avec embout de câblage à sertir double	1 × (0,5 ... 2,5 mm ²)
	Longueur, broche de contact embout de câblage à sertir	≥ 10 mm
Certificats et déclarations	Déclaration de conformité CE	→ 2CDK505209D2701
Conditions ambiantes	Fonctionnement	-5 ... +45 °C
	Transport	-25 ... +70 °C
	Stockage	-25 ... +55 °C
	Humidité	≤ 95 %
	Condensation admissible	non
	Pression atmosphérique	≥ 80 kPa (correspond à la pression de l'air à 2 000 m d'altitude)

Tab. 50: Caractéristiques techniques générales

3.12.4.2 Sorties - Relais 16 A







Valeurs nominales	Nombre de sorties	16 commutation / 8 stores
	Tension nominale U_n	230 V CA
	Courant nominal I_n (par sortie)	16 A
	Fréquence nominale	50/60 Hz
	Type de relais	bistable
Courants de commutation	Utilisation AC-1 ($\cos \varphi = 0,8$)	≤ 16 A
	Utilisation AC-3 ($\cos \varphi = 0,45$)	≤ 6 A
	Courant de commutation à 12 V CA	$\geq 0,1$ A
	Courant de commutation à 24 V CA	$\geq 0,1$ A
	Courant de commutation à 24 V CC (charge ohmique)	≤ 16 A
Durée de vie	Durée de vie mécanique	$\geq 10^6$ commutations
	Utilisation AC-1 ($\cos \varphi = 0,8$)	$\geq 10^5$ commutations
	Utilisation AC-3 ($\cos \varphi = 0,45$)	$\geq 6 \times 10^3$ commutations
Commutations	Commutations par minute lorsqu'un relais est actionné	≤ 120
	Commutations par minute lorsque tous les relais sont actionnés	≤ 7
Courant d'appel	Courant d'appel I_{peak} (150 μ s)	≤ 200 A
	Courant d'appel I_{peak} (250 μ s)	≤ 160 A
	Courant d'appel I_{peak} (600 μ s)	≤ 100 A

Tab. 51: Sorties - Relais 16 A

Remarque

Le courant d'appel I_{peak} est le courant de charge typique d'un ballast électronique qui est observé lors de la commutation. Le courant d'appel I_{peak} permet de calculer le nombre maximal de ballasts électroniques commutables à la sortie commutation → [Calcul des ballasts électroniques, Page 298](#).

3.12.4.2.1 Tableau des charges

Type de charge	Symbole	Charge max.
Lampes à incandescence		1200 W
Tubes fluorescents sans compensation		800 W
Lampes halogènes BT, transformateur inductif		800 W
Lampes halogènes BT, transformateur électronique		1000 W
Lampes halogènes BT 230 V		1000 W
Lampes à vapeur de mercure sans compensation		1000 W
Lampes à vapeur de mercure avec compensation parallèle		800 W
Lampes LED		250 W
Puissance nominale moteur		1380 W

Tab. 59: Tableau des charges

3.12.4.3 Type d'appareil

Type d'appareil	Module de commutation/Module de stores	SAH/S 16.6.7.1
	Application	Commutation/stores 16 sorties 16 A / = numéro de la version actuelle de l'application
	Nombre max. d'Objets de Groupe	446
	Nombre max. d'adresses de groupe	1000
	Nombre max. d'affectations	1000

Tab. 52: Type d'appareil

i Remarque

Tenir compte des informations relatives à l'application indiquées sur le site Internet
→ www.abb.com/knx.

i Remarque

L'appareil peut être protégé dans l'ETS avec une clé BCU. Lorsqu'une clé BCU a été attribuée, l'appareil ne peut être lu et programmé qu'avec la clé BCU.

3.13 Commutateur/Module de stores SAH/S 24.16.7.1, 24 sorties, 16 A, MRD



Fig. 25: Illustration de l'appareil SAH/S 24.16.7.1

9PAA00000003634-Rev_A

3.13.1

Plan coté

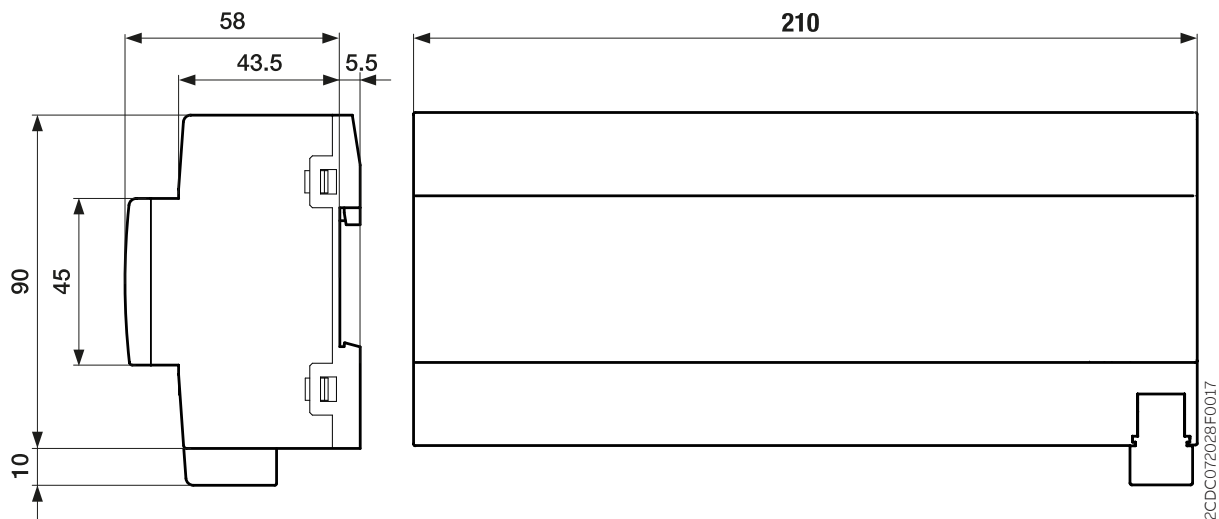

Fig. 26: Plan coté

3.13.2

Schéma de raccordement

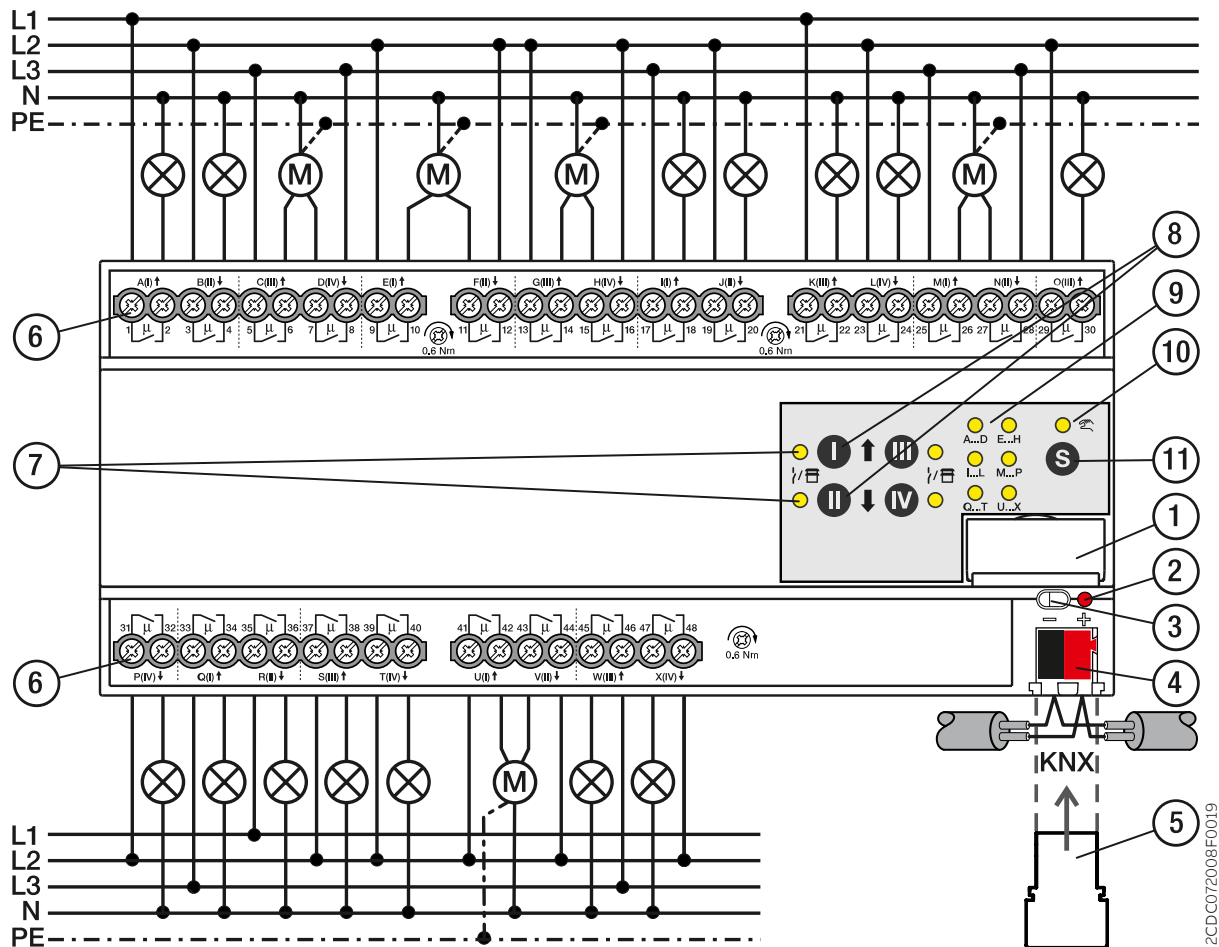

Fig. 27: Schéma de raccordement SAH/S 24.x.7.1

Légende

- | | | | |
|---|---|----|-----------------------|
| 1 | Porte-étiquette | 7 | Sortie LED |
| 2 | LED Programmation | 8 | Touche Sortie |
| 3 | Touche Programmation | 9 | Groupe LED |
| 4 | Borne de raccordement du bus | 10 | Commande manuelle LED |
| 5 | Couvercle | 11 | Touche S |
| 6 | Circuit de puissance, 2 bornes à vis chacun | | |

3.13.3 Éléments de commande et d'affichage

i Remarque

En mode *Store*, la fonction des touches/LED *Sortie* est identique pour chaque paire de sorties Store. La section suivante décrit uniquement les touches/LED I et II.



i Remarque

En mode de fonctionnement Mode KNX, la LED *Sortie* ne permet pas de savoir si une sortie commutation est bloquée.

Élément de commande/LED	Description/Fonction	Affichage
	Affectation de l'adresse physique	LED allumée: appareil en mode programmation
Touche/LED <i>Programmation</i>		

Tab. 53: Éléments de commande et d'affichage



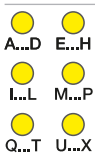
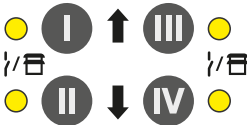











3.13.3.1 Mode manuel

Élément de commande/LED	Description/Fonction	Affichage
	Appui bref sur la touche < 2 s: sélection du groupe de relais	LED allumée: <i>Commande manuelle</i> active LED éteinte: <i>Mode KNX</i> actif
	Appui sur la touche 2 ... 5 s: basculement en <i>mode KNX</i> Appui long sur la touche > 5 s: sélection de tous les relais	
Touche <i>S</i> / LED <i>commande manuelle</i>		
		LED allumée: groupe sélectionné LED éteinte: groupe non sélectionné
LED <i>groupe</i>		
	Application Module de commutation: Commutation des sorties (fonction de basculement) Touche I: première sortie du groupe (A/E/I/M/Q/U) Touche II: deuxième sortie du groupe (B/F/J/N/R/V) Touche III: troisième sortie du groupe (C/G/K/O/S/W) Touche IV: quatrième sortie du groupe (D/H/L/P/T/X)	Application Module de commutation: LED allumée: contact du relais fermé LED éteinte: contact du relais ouvert LED clignotante (1 Hz): sortie bloquée, aucune commande manuelle possible.
Touche/LED <i>Sortie</i>	Application Module de stores: Commande des paires de sorties Store Touche I: <ul style="list-style-type: none"> Appui long sur la touche > 1 s: relever store Appui bref sur la touche < 1 s: arrêt store / réglage des lamelles Touche II: <ul style="list-style-type: none"> Appui long sur la touche > 1 s: fermer store Appui bref sur la touche < 1 s: arrêt store / réglage des lamelles 	Application Module de stores: LED I allumée et LED II éteinte: position finale haute LED I éteinte et LED II allumée: position finale basse LED I éteinte et LED II éteinte: position intermédiaire LED I clignotante (1 Hz) et LED II éteinte: déplacement d'ouverture LED I éteinte et LED II clignotante (1 Hz): déplacement de fermeture LED I clignotante (1 Hz) et LED II clignotante (1 Hz): paire de sorties Store bloquée LED I clignotante (5 Hz) et LED II clignotante (5 Hz): paire de sorties Store active (après changement du groupe ou basculement en mode <i>Commande manuelle</i>)

Tab. 54: Éléments de commande et d'affichage

3.13.3.2

Mode KNX

Élément de commande/LED	Description/Fonction	Affichage
  <i>Touche S / LED commande manuelle</i>	Appui bref sur la touche < 2 s: sélection du groupe de relais Appui sur la touche 2 ... 5 s: basculement en <i>Commande manuelle</i> Appui long sur la touche > 5 s: sélection de tous les relais	LED allumée: <i>Commande manuelle</i> active LED éteinte: <i>Mode KNX</i> actif LED clignotante (1 Hz) en cas d'appui sur la touche: <i>Commande manuelle</i> non déverrouillée ou bloquée
  A...D E...H   I...L M...P   Q...T U...X LED <i>groupe</i>		LED allumée: groupe sélectionné LED éteinte: groupe non sélectionné
      <i>Touche/LED Sortie</i>	Touche sans fonction	Application Module de commutation: LED allumée: contact du relais fermé LED éteinte: contact du relais ouvert Application Module de stores: LED I allumée et LED II éteinte: position finale haute LED I éteinte et LED II allumée: position finale basse LED I éteinte et LED II éteinte: position intermédiaire LED I clignotante (1 Hz) et LED II éteinte: déplacement d'ouverture LED I éteinte et LED II clignotante (1 Hz): déplacement de fermeture LED I clignotante (1 Hz) et LED II clignotante (1 Hz): paire de sorties Store bloquée LED I clignotante (5 Hz) et LED II clignotante (5 Hz): paire de sorties Store active (après changement du groupe ou basculement en <i>Mode KNX</i>)

Tab. 55: Éléments de commande et d'affichage

3.13.4 Caractéristiques techniques

3.13.4.1 Caractéristiques techniques générales

Appareil	Dimensions	90 × 210 × 63,5 mm (h × l × p)
	Largeur de montage en TE	12 modules de 17,5 mm
	Poids	0,72 kg
	Sens de montage	Indifférent
	Variante de montage	Rail DIN 35 mm
	Type de boîtier	proM
	Indice de protection	IP 20
	Classe de protection	II
	Classe de surtension	III
	Degré de salissure	2
Matériaux	Boîtier	Polycarbonate, Makrolon FR6002, sans halogène
Remarque sur les matériaux	Classe de feux	Inflammabilité V-0
Électronique	Tension nominale, bus	30 V CC
	Gamme de tension, bus	21 ... 31 V CC
	Courant consommé, bus	< 12 mA
	Courant maximal, appareil	200 A
	Puissance dissipée, appareil	≤ 9 W
	Puissance dissipée, bus	≤ 0,25 W
	Basse tension de sécurité KNX	TBTS
Raccords	Type de raccordement, bus KNX	Borne enfichable
	Diamètre du câble, bus KNX	0,6 ... 0,8 mm, rigide
	Type de raccordement, circuit de courant de charge	Borne à vis avec tête combinée (PZ 1)
	Dimensions modulaires	6,35 mm
	Couple de serrage, bornes à vis	0,5 ... 0,6 Nm
	Section de conducteur, flexible	1 × (0,2 ... 4 mm ²) / 2 × (0,2 ... 2,5 mm ²)
	Section de conducteur, rigide	1 × (0,2 ... 6 mm ²) / 2 × (0,2 ... 4 mm ²)
	Section de conducteur avec embout de câblage à sertir sans isolation plastique	1 × (0,25 ... 2,5 mm ²)
	Section de conducteur avec embout de câblage à sertir avec isolation plastique	1 × (0,25 ... 4 mm ²)
	Section de conducteur avec embout de câblage à sertir double	1 × (0,5 ... 2,5 mm ²)
	Longueur, broche de contact embout de câblage à sertir	≥ 10 mm
Certificats et déclarations	Déclaration de conformité CE	→ 2CDK505212D2701
Conditions ambiantes	Fonctionnement	-5 ... +45 °C
	Transport	-25 ... +70 °C
	Stockage	-25 ... +55 °C
	Humidité	≤ 95 %
	Condensation admissible	non
	Pression atmosphérique	≥ 80 kPa (correspond à la pression de l'air à 2 000 m d'altitude)

Tab. 56: Caractéristiques techniques générales

3.13.4.2 Sorties - Relais 16 A







Valeurs nominales	Nombre de sorties	24 commutation / 12 stores
	Tension nominale U_n	230 V CA
	Courant nominal I_n (par sortie)	16 A
	Fréquence nominale	50/60 Hz
	Type de relais	bistable
Courants de commutation	Utilisation AC-1 ($\cos \varphi = 0,8$)	≤ 16 A
	Utilisation AC-3 ($\cos \varphi = 0,45$)	≤ 6 A
	Courant de commutation à 12 V CA	$\geq 0,1$ A
	Courant de commutation à 24 V CA	$\geq 0,1$ A
	Courant de commutation à 24 V CC (charge ohmique)	≤ 16 A
Durée de vie	Durée de vie mécanique	$\geq 10^6$ commutations
	Utilisation AC-1 ($\cos \varphi = 0,8$)	$\geq 10^5$ commutations
	Utilisation AC-3 ($\cos \varphi = 0,45$)	$\geq 6 \times 10^3$ commutations
Commutations	Commutations par minute lorsqu'un relais est actionné	≤ 120
	Commutations par minute lorsque tous les relais sont actionnés	≤ 5
Courant d'appel	Courant d'appel I_{peak} (150 μ s)	≤ 200 A
	Courant d'appel I_{peak} (250 μ s)	≤ 160 A
	Courant d'appel I_{peak} (600 μ s)	≤ 100 A

Tab. 57: Sorties - Relais 16 A

Remarque

Le courant d'appel I_{peak} est le courant de charge typique d'un ballast électronique qui est observé lors de la commutation. Le courant d'appel I_{peak} permet de calculer le nombre maximal de ballasts électroniques commutables à la sortie commutation → [Calcul des ballasts électroniques, Page 298](#).

3.13.4.2.1 Tableau des charges

Type de charge	Symbole	Charge max.
Lampes à incandescence		1200 W
Tubes fluorescents sans compensation		800 W
Lampes halogènes BT, transformateur inductif		800 W
Lampes halogènes BT, transformateur électronique		1000 W
Lampes halogènes BT 230 V		1000 W
Lampes à vapeur de mercure sans compensation		1000 W
Lampes à vapeur de mercure avec compensation parallèle		800 W
Lampes LED		250 W
Puissance nominale moteur		1380 W

Tab. 66: Tableau des charges

3.13.4.3 Type d'appareil

Type d'appareil	Module de commutation/Module de stores	SAH/S 24.16.7.1
	Application	Commutation/stores 24 sorties 16 A / = numéro de la version actuelle de l'application
	Nombre max. d'Objets de Groupe	610
	Nombre max. d'adresses de groupe	1000
	Nombre max. d'affectations	1000

Tab. 58: Type d'appareil

i Remarque

Tenir compte des informations relatives à l'application indiquées sur le site Internet
→ www.abb.com/knx.

i Remarque

L'appareil peut être protégé dans l'ETS avec une clé BCU. Lorsqu'une clé BCU a été attribuée, l'appareil ne peut être lu et programmé qu'avec la clé BCU.

4 Fonction

4.1 Fonctions de l'appareil

Les appareils sont équipés de relais de commutation indépendants les uns des autres qui permettent d'exécuter les fonctions suivantes:

- Commutation de charges principalement ohmiques dans des réseaux électriques monophasés ou triphasés (sorties commutation)
- Pilotage des moteurs à courant alternatif de volets roulants/stores (paires de sorties Module de stores)

Les sorties de commutation et de store peuvent être combinées dans les appareils. Une commande des sorties sur place est possible grâce à la commande manuelle. En outre, l'état de commutation/de store est indiqué par le biais de LED.



ATTENTION

Les sorties de l'appareil ne sont pas verrouillées de manière mécanique. Ne pas raccorder des moteurs de stores/volets roulants à des sorties de commutation sous peine d'endommager ces moteurs.

- ▶ Les moteurs de stores/volets roulants ne doivent être raccordés qu'à des paires de sorties du module de stores.

4.2 Fonctions logicielles

4.2.1 Aperçu des fonctions

	SAH/S 8.x.7.1 SAH/S 16.x.7.1 SAH/S 24.x.7.1	
Type des sorties	Module de commutation	Module de stores
Commande manuelle	x	x
Bloquer commande manuelle	x	x
Fonction Commutation	x	x
Éclairage escalier	x	
Avertissement éclairage escalier	x	
Tempo. à l'enclenchement et au déclenchement	x	
Clignotement	x	
Contact à fermeture/contact à ouverture	x	
Fonction Store		x
Volet roulant		x
Store		x
Contrôle auto. protection contre le soleil		x
Pause à l'inversion de sens		x
Course de référence		x
Fonction Déconnexion de charge	x	
Fonction Énergie		
Mesure de courant		
Calcul de puissance		
Consommation d'énergie		
Surveillance de la charge		
Fonction Scène	x	x
Fonction Seuil	x	x
Fonction Logique	x	x
Fonction forçage/Blocage	x	x
Sécurité	x	x
Alarmes météo		x
Fonctions spéciales	x	x
Surveillance du contact		
Comportement en cas de coupure/au retour de la tension du bus	x	x
Message d'état	x	x
i-bus® Tool	x	x

Tab. 59: Aperçu des fonctions

Remarque

L'interface avec l'i-bus® Tool est disponible à partir des versions logicielles suivantes:

- Application: à partir de V1.2
- Firmware: à partir de V0.2.0

4.2.2 Schéma des fonctions du module de stores

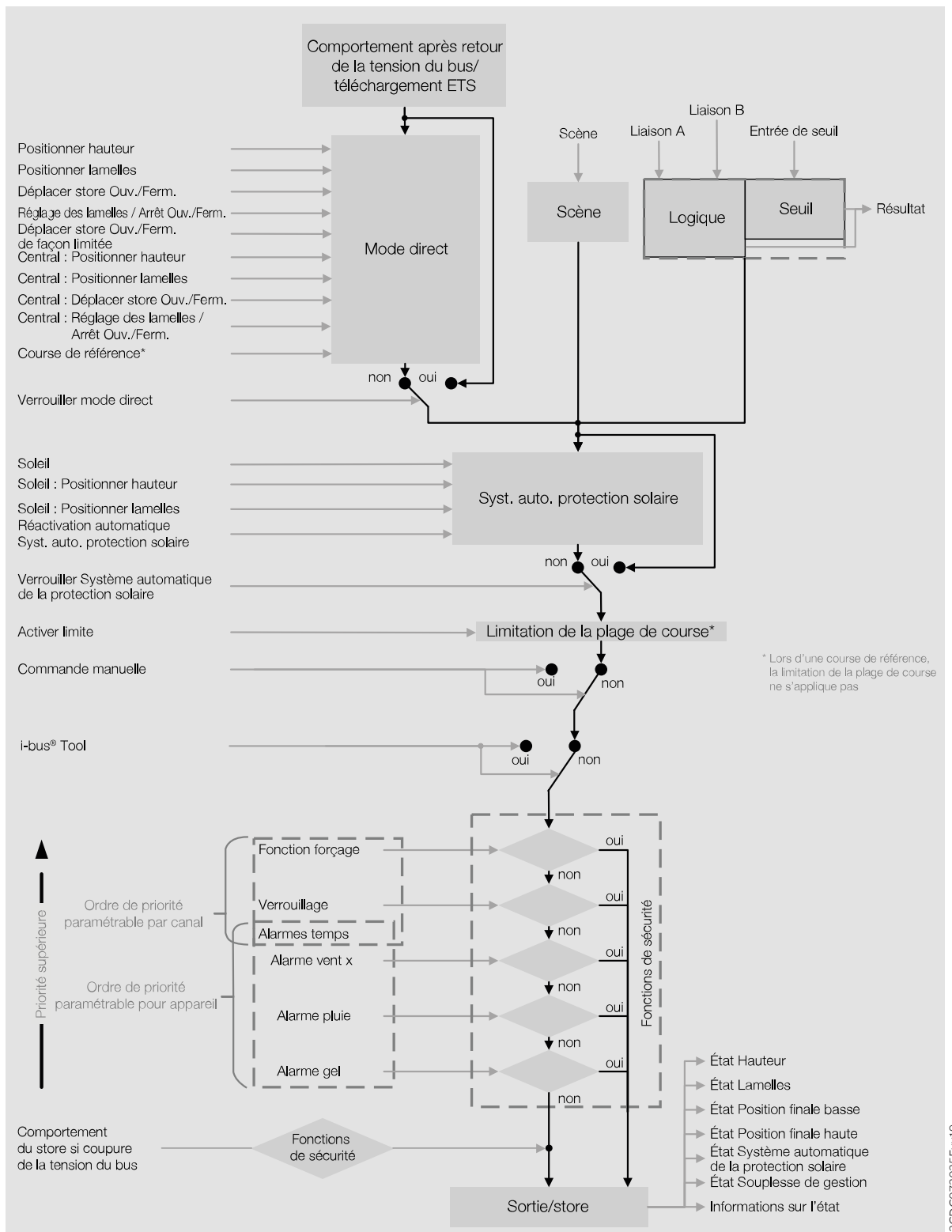

Fig. 28: Schéma des fonctions du module de stores

Remarque

L'interface avec l'i-bus® Tool est disponible à partir des versions logicielles suivantes:

- Application: à partir de V1.2
- Firmware: à partir de V0.2.0

4.2.3 Schéma des fonctions du module de commutation

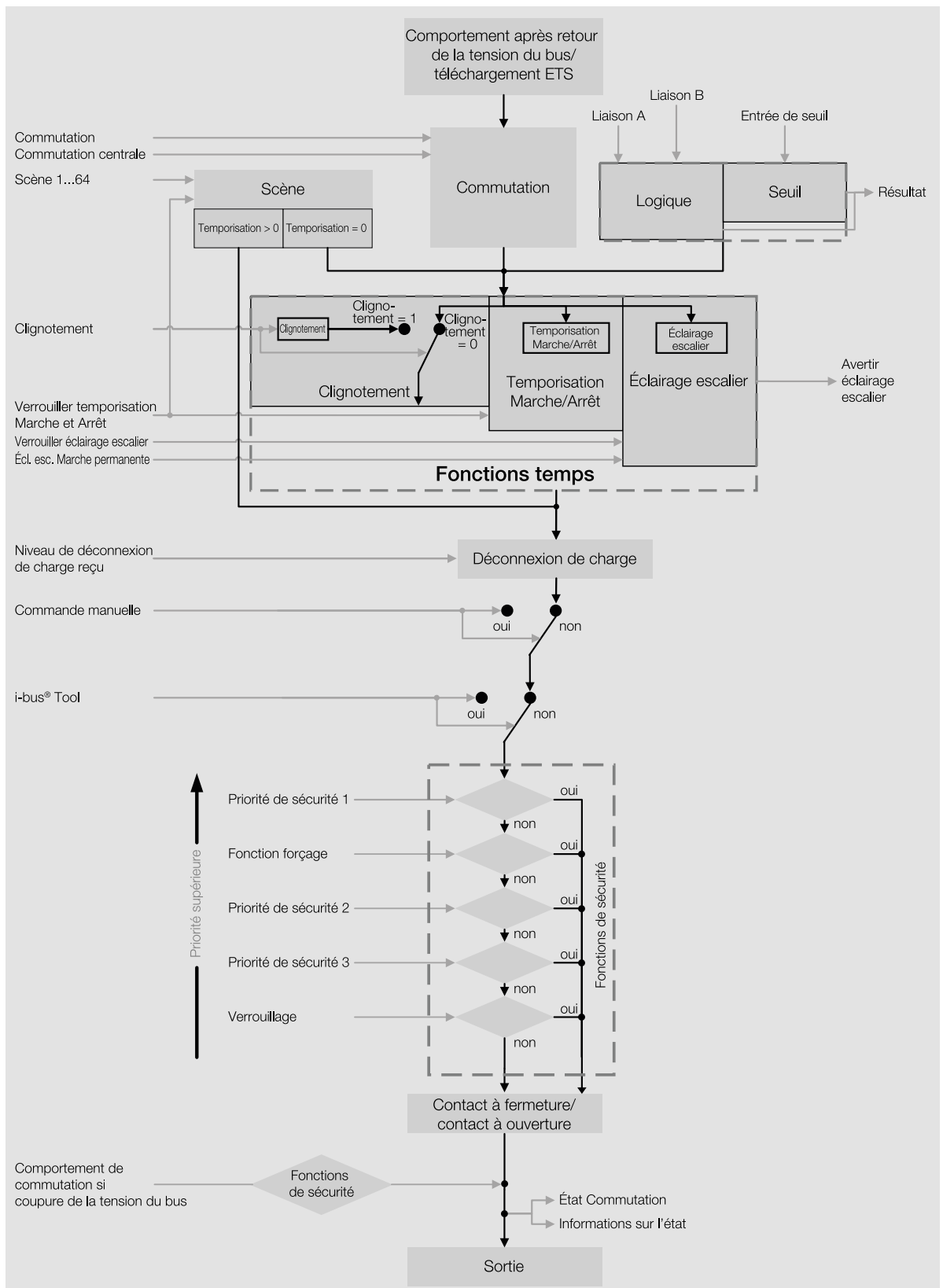

Remarque

L'interface avec l'i-bus® Tool est disponible à partir des versions logicielles suivantes:

- Application: à partir de V1.2
- Firmware: à partir de V0.2.0

4.2.4 Fonctions de sécurité

4.2.4.1 Fonctions de sécurité du module de stores

4.2.4.1.1 Priorité des fonctions de sécurité

Les fonctions de sécurité *Alarme vent*, *Alarme pluie*, *Alarme gel*, *Blocage* et *Fonction forçage* sont prioritaires sur toutes les autres fonctions. Lorsque l'une de ces fonctions de sécurité est active, la commande de la sortie correspondante est bloquée.

Pour commander de façon ciblée le store lorsque plusieurs fonctions de sécurité sont actives, le paramètre *Ordre de priorité alarme météo, blocage et fonction forçage* permet de déterminer l'ordre de priorité des fonctions de sécurité.

Exemple

L'ordre de priorité permet de déterminer que la fonction forçage est prioritaire sur une alarme vent lors du nettoyage de la fenêtre. Lors de la réception d'une alarme vent, le store n'est pas déplacé.

4.2.4.1.2 Alarme vent

Cette fonction de sécurité est paramétrée dans la fenêtre de paramétrage suivante:

- Fenêtre de paramétrage [Sécurité/Alarmes météo](#)

La fonction de sécurité *Alarme vent* permet de protéger le store contre le vent sur la sortie pour store. Pour ce faire, l'appareil peut recevoir des télégrammes d'alarme envoyés par jusqu'à trois capteurs de vent via les Objets de Groupe [Alarme vent x](#).

Pour chaque sortie, vous pouvez définir librement si l'appareil réagit aux alarmes vent et à laquelle des trois. La position du store peut également être déterminée pour chaque sortie en cas d'alarme vent et de levée d'une alarme vent. Si plusieurs alarmes vent sont affectées à une même sortie, elles sont alors reliées logiquement par un OU.

La fonction de sécurité *Alarme vent* et les Objets de Groupe correspondants sont déverrouillés dans le paramètre [Déverrouiller Objet de Groupe "Alarme vent x"](#). L'alarme vent est active:

- Si l'Objet de Groupe [Alarme vent x](#) reçoit un télégramme de valeur 1.
- Si l'Objet de Groupe [Alarme vent x](#) ne reçoit aucun télégramme dans le temps défini dans le paramètre [Surveillance cyclique](#) → [Surveillance cyclique, Page 301](#).

Lorsqu'une alarme vent est envoyée, le store est déplacé dans la position définie dans le paramètre [Comportement du store en cas d'alarme vent](#) et la commande est bloquée.

Lors de la levée d'une alarme vent, pluie ou gel, le store est déplacé dans la position définie dans le paramètre [Comportement du store après levée alarme météo, blocage et fonction forçage](#) et la commande est déverrouillée.

Le paramètre [Ordre de priorité des alarmes météo](#) permet de déterminer l'ordre de priorité des alarmes météo.

i Remarque

Lorsqu'une alarme météo est active, la commande du store via d'autres Objets de Groupe, la commande manuelle et l'i-bus® Tool sont bloqués. Les limitations de plage de course sont ignorées. Les fonctions de sécurité de priorité plus élevée continuent d'être exécutées → [Schéma des fonctions du module de stores, Page 88](#).

4.2.4.1.3 Alarme pluie

Cette fonction de sécurité est paramétrée dans la fenêtre de paramétrage suivante:

- Fenêtre de paramétrage [Sécurité/Alarmes météo](#)

La fonction de sécurité *Alarme pluie* permet de protéger le store contre la pluie sur la sortie pour store. Pour ce faire, l'appareil peut recevoir un télégramme d'alarme envoyé par un capteur correspondant via l'Objet de Groupe *Alarme pluie*.

Pour chaque sortie, vous pouvez définir librement si l'appareil réagit à une alarme pluie. La position du store peut également être déterminée pour chaque sortie en cas d'alarme pluie et de levée d'une alarme pluie.

La fonction de sécurité *Alarme pluie* et l'Objet de Groupe correspondant sont déverrouillés dans le paramètre [Déverrouiller Objet de Groupe "Alarme pluie"](#). L'alarme pluie est active:

- Si l'Objet de Groupe *Alarme pluie* reçoit un télégramme de valeur 1.
- Si l'Objet de Groupe *Alarme pluie* ne reçoit aucun télégramme dans le temps défini dans le paramètre [Surveillance cyclique](#) → [Surveillance cyclique, Page 301](#).

Lorsqu'une alarme pluie est envoyée, le store est déplacé dans la position définie dans le paramètre [Comportement du store en cas d'alarme pluie](#) et la commande est bloquée.

Lors de la levée d'une alarme vent, pluie ou gel, le store est déplacé dans la position définie dans le paramètre [Comportement du store après levée alarme météo, blocage et fonction forçage](#) et la commande est déverrouillée.

Le paramètre [Ordre de priorité des alarmes météo](#) permet de déterminer l'ordre de priorité des alarmes météo.

Remarque

Lorsqu'une alarme météo est active, la commande du store via d'autres Objets de Groupe, la commande manuelle et l'i-bus® Tool sont bloqués. Les limitations de plage de course sont ignorées. Les fonctions de sécurité de priorité plus élevée continuent d'être exécutées → [Schéma des fonctions du module de stores, Page 88](#).

4.2.4.1.4 Alarme gel



ATTENTION

En cas de températures inférieures à 0 °C, le store peut être bloqué par le gel. Toute tentative de déplacement du store bloqué par le gel peut endommager l'entraînement.

- ▶ Utiliser la fonction *Alarme gel*.

Cette fonction de sécurité est paramétrée dans la fenêtre de paramétrage suivante:

- Fenêtre de paramétrage [Sécurité/Alarmes météo](#)

La fonction de sécurité *Alarme gel* permet de protéger le store en cas de gel sur la sortie pour store. Pour ce faire, l'appareil peut recevoir un télégramme d'alarme envoyé par un capteur correspondant via l'Objet de Groupe *Alarme gel*.

Pour chaque sortie, vous pouvez définir librement si l'appareil réagit à une alarme gel. La position du store peut également être déterminée pour chaque sortie en cas d'alarme gel et de levée d'une alarme gel.

La fonction de sécurité *Alarme gel* et l'Objet de Groupe correspondant sont déverrouillés dans le paramètre *Déverrouiller Objet de Groupe "Alarme gel"*. L'alarme gel est active:

- Si l'Objet de Groupe *Alarme gel* reçoit un télégramme de valeur 1.
- Si l'Objet de Groupe *Alarme gel* ne reçoit aucun télégramme dans le temps défini dans le paramètre *Surveillance cyclique* → *Surveillance cyclique, Page 301*.

Lorsqu'une alarme gel est envoyée, le store est déplacé dans la position définie dans le paramètre *Comportement du store en cas d'alarme gel* et la commande est bloquée.

Lors de la levée d'une alarme vent, pluie ou gel, le store est déplacé dans la position définie dans le paramètre *Comportement du store après levée alarme météo, blocage et fonction forçage* et la commande est déverrouillée.

Le paramètre *Ordre de priorité des alarmes météo* permet de déterminer l'ordre de priorité des alarmes météo.

ⓘ Remarque

Lorsqu'une alarme météo est active, la commande du store via d'autres Objets de Groupe, la commande manuelle et l'i-bus® Tool sont bloqués. Les limitations de plage de course sont ignorées. Les fonctions de sécurité de priorité plus élevée continuent d'être exécutées → *Schéma des fonctions du module de stores, Page 88*.

4.2.4.1.5

Blocage

Cette fonction de sécurité est paramétrée dans la fenêtre de paramétrage suivante:

- Fenêtre de paramétrage *Sécurité/Alarmes météo*

La fonction de sécurité *Blocage* permet de déplacer le store via l'Objet de Groupe *Blocage* dans la position définie dans le paramètre *Comportement du store en cas de blocage* et de bloquer la commande.

Lors de la levée du blocage, le store est déplacé dans la position définie dans le paramètre *Comportement du store après levée alarme météo, blocage et fonction forçage* et la commande est déverrouillée.

Exemple

La fonction de sécurité *Blocage* permet de surveiller une porte-fenêtre en effectuant le paramétrage correspondant. Lorsque la porte-fenêtre est ouverte, le store est déplacé jusqu'à ce qu'il ait atteint la position finale haute et bloqué dans cette position.

ⓘ Remarque

Si la fonction de sécurité est active, la commande de la sortie via des Objets de Groupe, la commande manuelle et l'i-bus® Tool sont bloqués.

Les fonctions de sécurité de priorité plus élevée continuent d'être exécutées.

→ *Schéma des fonctions du module de stores, Page 88*

→ *Schéma des fonctions du module de commutation, Page 89*

4.2.4.1.6

Fonction forçage

Cette fonction de sécurité est paramétrée dans la fenêtre de paramétrage suivante:

- Fenêtre de paramétrage *Sécurité/Alarmes météo*

La fonction de sécurité *Fonction forçage* permet de mettre les sorties de l'appareil dans un état défini et de les bloquer.

La fonction forçage 1 bit permet de paramétrer un état qui sera appliqué lors de l'activation de la fonction forçage. Il est en outre possible de définir si l'activation doit se produire suite à la valeur 1 ou à la valeur 0.

La fonction forçage 2 bits permet de prescrire deux états qui seront appliqués lors de l'activation de la fonction forçage. Le premier bit active/désactive la fonction forçage. Le deuxième bit règle l'état défini.

Bit 1	Bit 0	État de la fonction forçage
0	0	Fonction forçage inactive
0	1	Fonction forçage inactive
1	0	Fonction forçage active, état Arrêt
1	1	Fonction forçage active, état Marche

Tab. 60: Codage de la fonction forçage 2 bits

La fonction de sécurité *Fonction forçage* est activée dans le paramètre *Fonction forçage (1 bit/2 bits) [module de stores]*.

Remarque

Les limites de la zone de déplacement ne sont pas prises en compte pour la fonction forçage.

Lorsque la fonction forçage est activée, les positions du store et des lamelles sont définies dans les paramètres suivants:

- *Position Haut. (0 % = haut ; 100 % = bas)*
- *Position lamelles (0 % = ouvert ; 100 % = fermé)*

En cas de levée de la fonction forçage, la position du store est déterminée dans le paramètre *Comportement du store après levée alarme météo, blocage et fonction forçage*.

Exemple

La fonction de sécurité *Fonction forçage* permet de déplacer le store jusqu'à ce qu'il ait atteint la position finale haute et de bloquer la commande pour protéger le personnel d'entretien contre toute descente de store lors du nettoyage des fenêtres.

Remarque

Si la fonction de sécurité est active, la commande de la sortie via des Objets de Groupe, la commande manuelle et l'i-bus® Tool sont bloqués.

Les fonctions de sécurité de priorité plus élevée continuent d'être exécutées.

→ [Schéma des fonctions du module de stores, Page 88](#)

→ [Schéma des fonctions du module de commutation, Page 89](#)

4.2.4.2 Fonctions de sécurité du module de commutation

4.2.4.2.1 Priorité des fonctions de sécurité

Les fonctions de sécurité *Priorité de sécurité x*, *Blocage* et *Fonction forçage* sont prioritaires sur toutes les autres fonctions. Lorsque l'une de ces fonctions de sécurité est active, la commande de la sortie correspondante est bloquée.

L'ordre de priorité des fonctions de sécurité ne peut pas être modifié → [Priorités du module de commutation, Page 288](#).

4.2.4.2.2 Priorité de sécurité

Cette fonction de sécurité est paramétrée dans la fenêtre de paramétrage suivante:

- Fenêtre de paramétrage *Sécurité*

La fonction de sécurité *Priorité de sécurité* peut être utilisée pour protéger les charges électriques sur la sortie commutation ou effectuer une commutation en fonction des conditions.

Les sorties du module de commutation sont dotées de trois priorités de sécurité dont l'ordre de priorité est différent. Pour chaque sortie, vous pouvez définir librement si l'appareil réagit aux priorités de sécurité et à laquelle. La position du contact de relais peut également être déterminée pour chaque sortie en cas d'activation d'une priorité de sécurité et de levée d'une priorité de sécurité.

Chaque priorité de sécurité dispose de son propre Objet de Groupe. L'Objet de Groupe et la fonction de sécurité correspondante sont déverrouillés dans le paramètre [Déverrouiller Objet de Groupe "Priorité de sécurité x"](#). La priorité de sécurité x est active:

- Si l'Objet de Groupe [Priorité de sécurité x](#) reçoit un télégramme de valeur 1.
- Si l'Objet de Groupe [Priorité de sécurité x](#) ne reçoit aucun télégramme dans le temps défini dans le paramètre [Surveillance cyclique](#) → [Surveillance cyclique, Page 301](#).

Lorsque la priorité de sécurité est active, le relais prend la position de contact définie dans le paramètre [Comportement de commutation pour priorité de sécurité x](#) et la commande est bloquée.

Lorsque la priorité de sécurité correspondante est levée, le relais prend la position de contact définie dans le paramètre [Comportement de commutation après levée du blocage, de la fonction forçage et de la priorité de sécurité](#) et la commande est déverrouillée.

i Remarque

Si une priorité de sécurité est active, la commande de la sortie via des Objets de Groupe, la commande manuelle et l'i-bus® Tool sont bloqués.

Les fonctions de sécurité de priorité plus élevée continuent d'être exécutées → [Schéma des fonctions du module de commutation, Page 89](#).

4.2.4.2.3

Blocage

Cette fonction de sécurité est paramétrée dans la fenêtre de paramétrage suivante:

- Fenêtre de paramétrage [Sécurité](#)

La fonction de sécurité [Blocage](#) permet de bloquer la sortie via l'Objet de Groupe [Blocage](#). Le relais prend la position de contact définie dans le paramètre [Comportement de commutation en cas de blocage](#) et la commande est bloquée.

Lors de la levée du blocage, le relais prend la position de contact définie dans le paramètre [Comportement de commutation après levée du blocage, de la fonction forçage et de la priorité de sécurité](#) et la commande est déverrouillée.

i Remarque

Si la fonction de sécurité est active, la commande de la sortie via des Objets de Groupe, la commande manuelle et l'i-bus® Tool sont bloqués.

Les fonctions de sécurité de priorité plus élevée continuent d'être exécutées.

→ [Schéma des fonctions du module de stores, Page 88](#)

→ [Schéma des fonctions du module de commutation, Page 89](#)

4.2.4.2.4

Fonction forçage

Cette fonction de sécurité est paramétrée dans la fenêtre de paramétrage suivante:

- Fenêtre de paramétrage [Sécurité](#)

La fonction de sécurité [Fonction forçage](#) permet de mettre les sorties de l'appareil dans un état défini et de les bloquer.

La fonction forçage 1 bit permet de paramétrer un état qui sera appliqué lors de l'activation de la fonction forçage. Il est en outre possible de définir si l'activation doit se produire suite à la valeur 1 ou à la valeur 0.

La fonction forçage 2 bits permet de prescrire deux états qui seront appliqués lors de l'activation de la fonction forçage. Le premier bit active/désactive la fonction forçage. Le deuxième bit règle l'état défini.

Bit 1	Bit 0	État de la fonction forçage
0	0	Fonction forçage inactive
0	1	Fonction forçage inactive
1	0	Fonction forçage active, état Arrêt
1	1	Fonction forçage active, état Marche

Tab. 61: Codage de la fonction forçage 2 bits

La fonction de sécurité *Fonction forçage* est activée dans le paramètre *Fonction forçage (1 bit/2 bits) [module de commutation]*.

Lorsque la fonction forçage est activée, la position du contact de relais est déterminée dans le paramètre *Comportement de commutation en cas de fonction forçage*.

En cas de levée de la fonction forçage, la position du contact de relais est déterminée dans le paramètre *Comportement de commutation après levée du blocage, de la fonction forçage et de la priorité de sécurité*.

Exemple

La fonction de sécurité *Fonction forçage* permet d'allumer tous les éclairages pendant une alarme incendie et de les protéger contre toute extinction.

❗ Remarque

Si la fonction de sécurité est active, la commande de la sortie via des Objets de Groupe, la commande manuelle et l'i-bus® Tool sont bloqués.

Les fonctions de sécurité de priorité plus élevée continuent d'être exécutées.

→ [Schéma des fonctions du module de stores, Page 88](#)

→ [Schéma des fonctions du module de commutation, Page 89](#)

4.2.5

Fonction Logique

Cette fonction est paramétrée dans la fenêtre de paramétrage suivante:

- Fenêtre de paramétrage *Logique/Seuil* \ Fenêtre de paramétrage *Logique/Seuil x*

Les fonctions *Logique* et *Seuil* peuvent être utilisées indépendamment des autres fonctions.

La fonction *Logique* permet aux liaisons logiques suivantes d'influencer le comportement d'une sortie:

- ET
- OU
- OU exclusif
- PORTE
- Inverseur 1 bit

Les fonctions logiques ET, OU, OU exclusif et PORTE disposent chacune de deux Objets de Groupe d'entrée (*Liaison A*, *Liaison B*) et d'un Objet de Groupe de résultat (*État Résultat [logique]*).

L'inverseur 1 bit dispose d'un Objet de Groupe d'entrée (*Liaison A*) et d'un Objet de Groupe de résultat (*État Résultat [logique]*).

Le résultat peut être relié en interne à une sortie quelconque dans le paramètre *La sortie réagit à* ou édité sur l'Objet de Groupe *État Résultat [logique]*.

Lorsque le résultat est relié en interne à une sortie, il vaut également pour les appels de scène et les commandes de commutation ou de store → [Schéma des fonctions du module de stores, Page 88](#), → [Schéma des fonctions du module de commutation, Page 89](#).

Le comportement d'envoi de l'Objet de Groupe *État Résultat [logique]* est déterminé dans le paramètre *Envoyer valeur Objet de Groupe "État Résultat"*. Lors de la réception d'une valeur, le résultat est actualisé en interne sur l'un des deux Objets de Groupe d'entrée.

Il dépend de la fonction logique sélectionnée et des valeurs dans les Objets de Groupe d'entrée correspondants. Le tableau suivant présente le comportement des fonctions logiques:

Fonction logique	Liaison A	Liaison B	Résultat	Description
ET	0	0	0	Le résultat est 1 lorsque les deux valeurs d'entrée sont 1.
	0	1	0	
	1	0	0	
	1	1	1	
OU	0	0	0	Le résultat est 1 lorsqu'au moins l'une des valeurs d'entrée est 1.
	0	1	1	
	1	0	1	
	1	1	1	
OU exclusif	0	0	0	Le résultat est 1 lorsque les valeurs d'entrée sont différentes.
	0	1	1	
	1	0	1	
	1	1	0	
PORTE	bloqué(e)	0	-	La valeur d'entrée (liaison B) n'est traitée que si la PORTE est ouverte. Lorsque la PORTE est bloquée, la valeur est ignorée.
	Ouverte	0	0	
	bloqué(e)	1	-	
	Ouverte	1	1	
Inverseur 1 bit	0	-	1	La valeur d'entrée (liaison A) est inversée.
	1	-	0	

Tab. 62: Résultats des fonctions logiques

Si une valeur est reçue sur l'un des deux Objets de Groupe d'entrée *Liaison A* ou *Liaison B*, le résultat est calculé à nouveau.

4.2.6 Fonction Seuil

Cette fonction est paramétrée dans la fenêtre de paramétrage suivante:

- Fenêtre de paramétrage *Logique/Seuil* \ Fenêtre de paramétrage *Logique/Seuil x*

Les fonctions *Logique* et *Seuil* peuvent être utilisées indépendamment des autres fonctions.

La fonction *Seuil* permet de comparer la valeur reçue en entrée de seuil aux seuils définis dans les paramètres *Seuil supérieur* et *seuil inférieur*.

Une durée minimale en cas de dépassement et de sous-dépassement des seuils peut être définie dans les paramètres suivants:

- *Durée minimale du dépassement*
- *Durée minimale du passage sous seuil*
- *Durée de rétention minimale entre les seuils*

L'un des Objets de Groupe suivants sert d'entrée de seuil, selon le réglage dans le paramètre *Type de point de données Objet de Groupe "Entrée de seuil"*:

- *Entrée de seuil* (DPT 13.010)
- *Entrée de seuil* (DPT 13.013)
- *Entrée de seuil* (DPT 14.019)
- *Entrée de seuil* (DPT 14.056)
- *Entrée de seuil* (DPT 5.001)
- *Entrée de seuil* (DPT 5.010)
- *Entrée de seuil* (DPT 7.001)
- *Entrée de seuil* (DPT 9.001)
- *Entrée de seuil* (DPT 9.004)
- *Entrée de seuil* (DPT 9.021)
- *Entrée de seuil* (DPT 9.024)

Selon que la valeur d'entrée de seuil est supérieure ou inférieure aux seuils, un résultat peut être déterminé dans les paramètres suivants:

- [Résultat si dépassement du seuil supérieur](#)
- [Résultat si passage sous le seuil inférieur](#)

Le résultat peut être relié en interne à une sortie quelconque dans le paramètre [La sortie réagit à](#) ou éditée sur l'Objet de Groupe [État Résultat \[seuil\]](#).

Lorsque le résultat est relié en interne à une sortie, il vaut également pour les appels de scène et les commandes de commutation ou de store → [Schéma des fonctions du module de stores, Page 88](#), → [Schéma des fonctions du module de commutation, Page 89](#).

Le paramètre [Surveiller la zone entre les seuils](#) permet de déterminer si la zone entre le seuil supérieur et le seuil inférieur est surveillée et si une évaluation est éditée sur l'Objet de Groupe [État Valeur d'entrée entre les seuils](#).

Le comportement d'envoi des Objets de Groupe [État Résultat \[seuil\]](#) et [État Valeur d'entrée entre les seuils](#) est déterminé dans le paramètre [Envoyer valeurs Objets de Groupe "État Résultat" et "État Valeur d'entrée entre les seuils"](#). Le résultat est actualisé en interne lors de la réception d'une valeur en entrée de seuil.

Les seuils définis dans l'ETS peuvent être modifiés via le bus (ABB i-bus® KNX). Le réglage est effectué dans les paramètres suivants:

- [Modifier les seuils via Objets de Groupe](#)
- [Modifier les seuils via l'i-bus® Tool](#)

Les seuils modifiés sont reçus sur les Objets de Groupe suivants via le bus (ABB i-bus® KNX), selon le réglage dans le paramètre [Type de point de données Objet de Groupe "Entrée de seuil"](#):

- [Modifier seuil supérieur](#) (DPT 13.010)
[Modifier seuil inférieur](#) (DPT 13.010)
- [Modifier seuil supérieur](#) (DPT 13.013)
[Modifier seuil inférieur](#) (DPT 13.013)
- [Modifier seuil supérieur](#) (DPT 14.019)
[Modifier seuil inférieur](#) (DPT 14.019)
- [Modifier seuil supérieur](#) (DPT 14.056)
[Modifier seuil supérieur](#) (DPT 14.056)
- [Modifier seuil supérieur](#) (DPT 5.001)
[Modifier seuil inférieur](#) (DPT 5.001)
- [Modifier seuil supérieur](#) (DPT 5.010)
[Modifier seuil inférieur](#) (DPT 5.010)
- [Modifier seuil supérieur](#) (DPT 7.001)
[Modifier seuil inférieur](#) (DPT 7.001)
- [Modifier seuil supérieur](#) (DPT 9.001)
[Modifier seuil inférieur](#) (DPT 9.001)
- [Modifier seuil supérieur](#) (DPT 9.004)
[Modifier seuil inférieur](#) (DPT 9.004)
- [Modifier seuil supérieur](#) (DPT 9.021)
[Modifier seuil inférieur](#) (DPT 9.021)
- [Modifier seuil supérieur](#) (DPT 9.024)
[Modifier seuil inférieur](#) (DPT 9.024)

Le paramètre [Remplacer seuils si téléchargement](#) permet de déterminer si les seuils modifiés via le bus (ABB i-bus® KNX) sont écrasés par les seuils définis dans l'ETS lors d'un téléchargement de l'application.

4.2.7 Fonction Déconnexion de charge (décharge)

Remarque

Cette fonction n'est disponible que pour les sorties commutation.

Cette fonction est paramétrée dans la fenêtre de paramétrage suivante:

- Fenêtre de paramétrage *Module de commutation X* \ Fenêtre de paramétrage *Déconnexion de charge*

La fonction *Déconnexion de charge* permet à un maître de commande de charge (par ex. Energie Analyser QA/S, actionneur énergétique SE/S) de gérer efficacement une installation électrique sur le plan énergétique. En cas de dépassement d'une limite de charge définie, le maître de commande de charge envoie des commandes de commutation sous forme de niveaux de déconnexion de charge au bus (ABB i-bus® KNX). Les appareils esclaves reçoivent les niveaux de déconnexion de charge et réagissent en fonction du paramétrage.

Le niveau de déconnexion de charge peut être déterminé individuellement pour chaque canal dans les appareils esclaves.

La fonctionnalité est décrite comme maître à l'aide du QA/S dans l'exemple suivant:

Remarque

Le QA/S (maître) traite 8 niveaux de déconnexion de charge dans cet exemple. Le nombre de niveaux de déconnexion de charge entre maître et esclave doit correspondre.

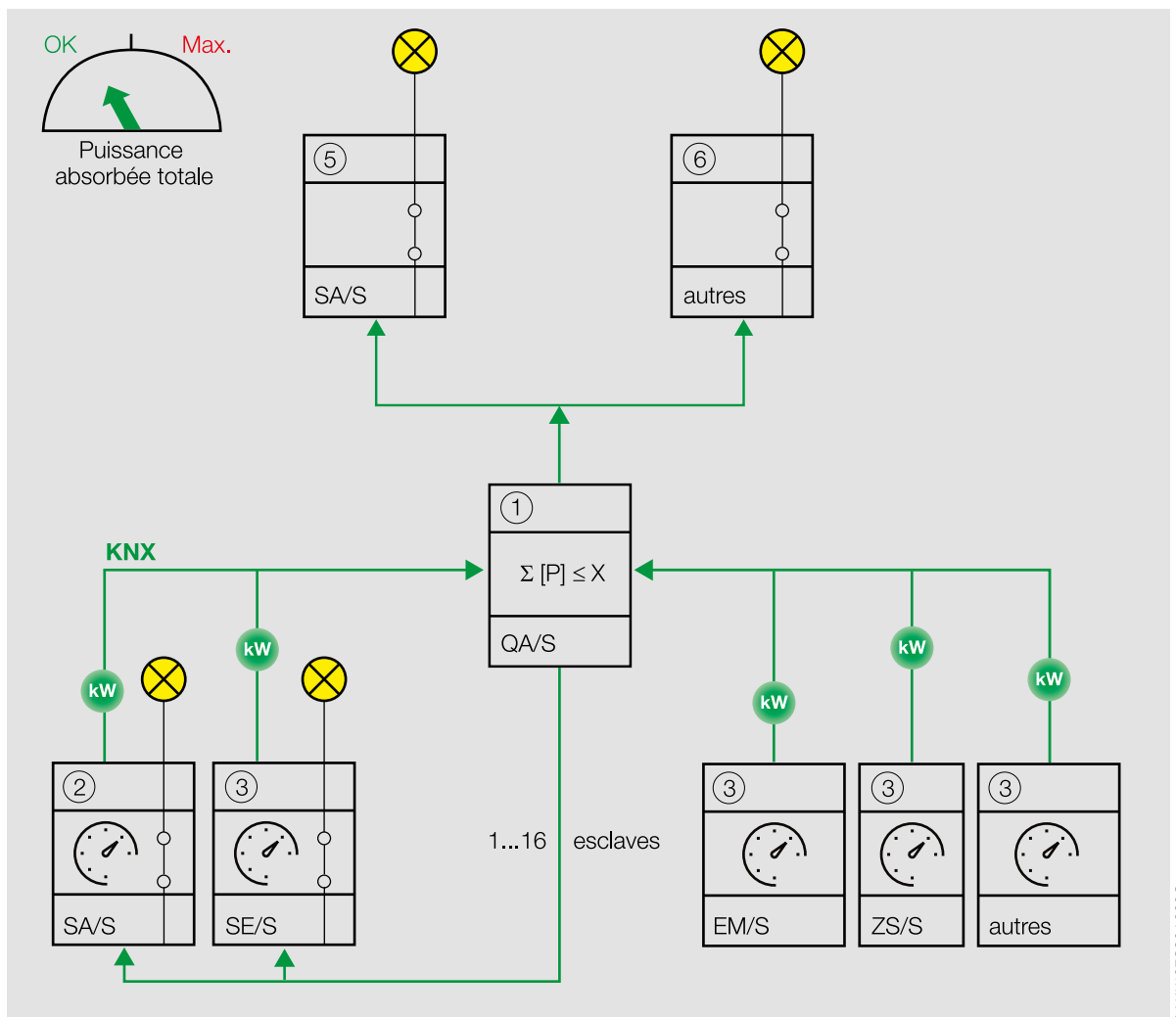

Fig. 29: Le maître reçoit des valeurs de puissance.

Le QA/S (maître) (1) reçoit des valeurs de puissance de jusqu'à 16 esclaves (par ex. SA/S x.16.6.2 (2) ou compteurs d'énergie tels que SE/S, EM/S, ZS/S (3)). Même les appareils (5) (6) qui n'envoient aucune valeur directe de consommation d'énergie peuvent être intégrés dans la fonction *Déconnexion de charge* via un compteur d'énergie (par ex. ZS/S (3)).

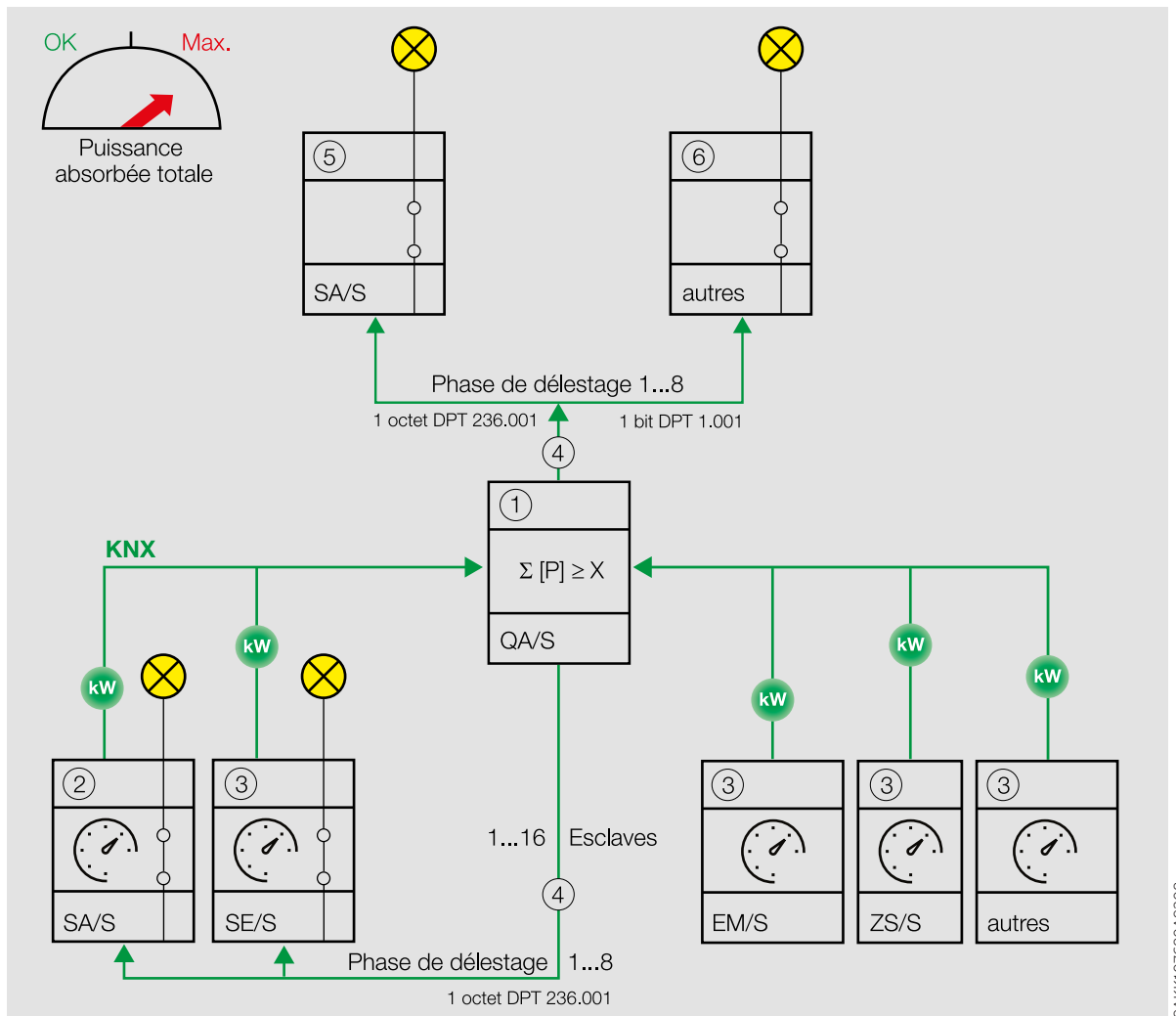

Fig. 30: Le maître ajoute les valeurs de puissance reçues.

Le maître ajoute les valeurs de puissance reçues et calcule la puissance absorbée totale. Si la puissance absorbée totale dépasse la limite de charge définie, le maître envoie des niveaux de déconnexion de charge (4) au bus (ABB i-bus® KNX).

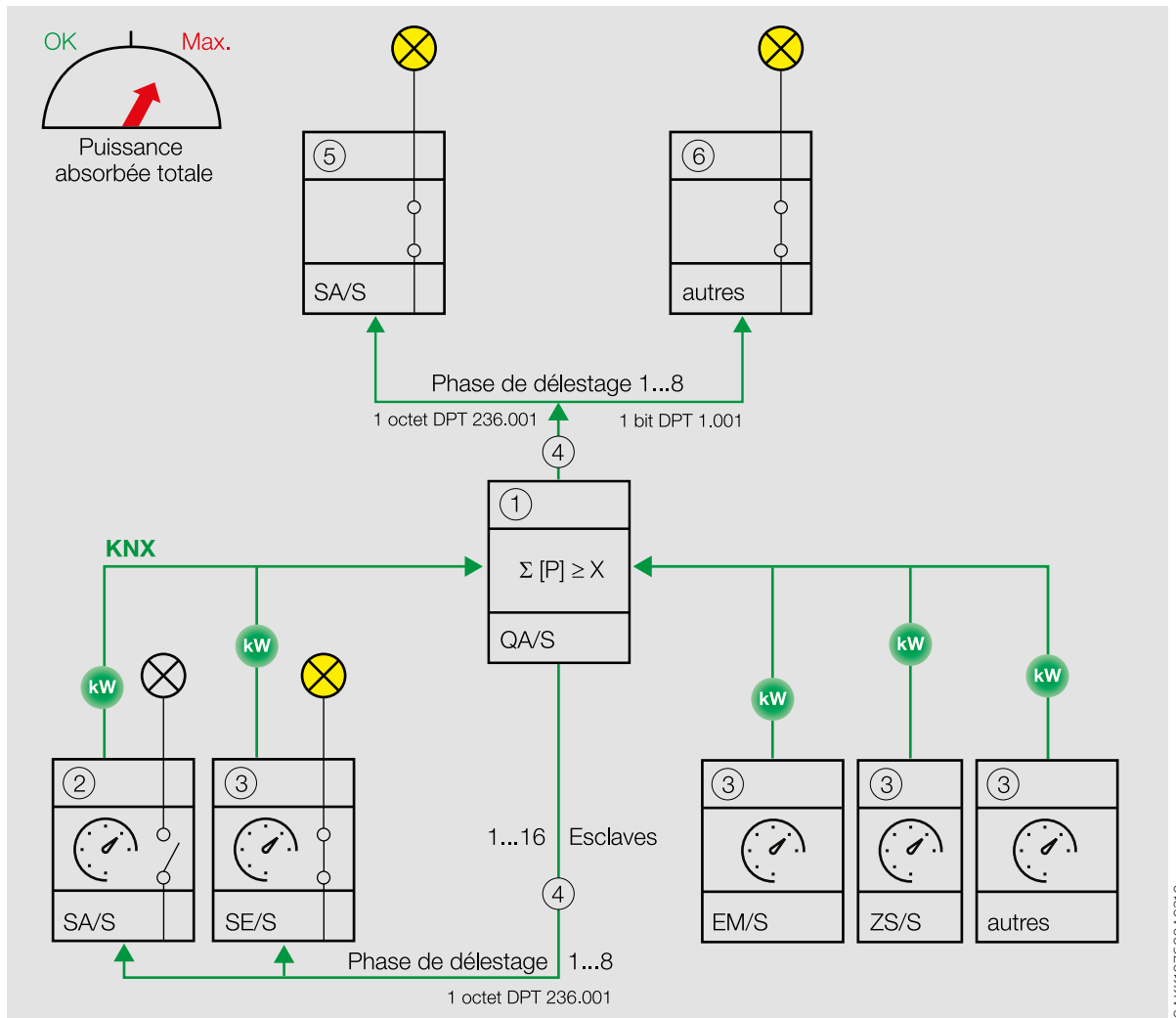

Fig. 31: Les esclaves reçoivent les niveaux de déconnexion de charge.

Les esclaves reçoivent les niveaux de déconnexion de charge et commutent tous les canaux qui sont affectés à ce niveau de déconnexion de charge, conformément au comportement défini dans le paramètre *Comportement de commutation si activation du niveau de déconnexion de charge*.

Remarque

Intégration d'autres appareils dans la déconnexion de charge → Manuels produit correspondants.

Remarque

- Tous les modules de commutation ABB (5) (Combi, Standard et Professional) sont dotés de la fonction *Déconnexion de charge*, y compris l'Objet de Groupe *Niveau de déconnexion de charge reçu* (DPT 236.001).
- D'autres appareils (6) exempts de l'Objet de Groupe *Niveau de déconnexion de charge reçu* (DPT 236.001) peuvent être intégrés à la fonction *Déconnexion de charge* avec les Objets de Groupe "Envoyer phase de déconnexion de charge x" (DPT 1.001) du QA/S Energie Analyzer.

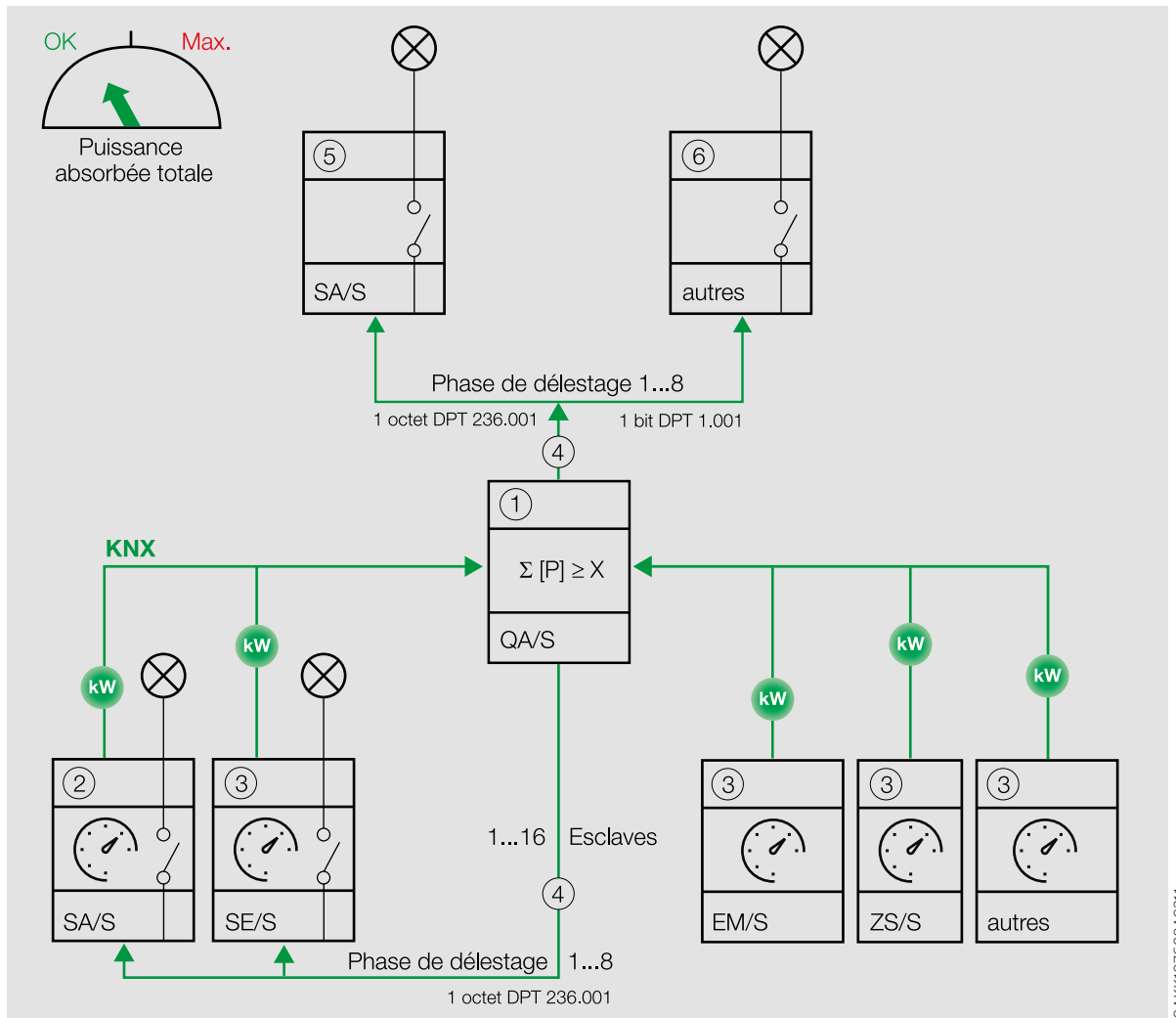

Fig. 32: Le maître augmente le niveau de déconnexion de charge.

Le maître augmente le niveau de déconnexion de charge jusqu'à ce que la puissance absorbée totale descende en dessous de la limite de charge.

i Remarque

Intégration d'autres appareils dans la déconnexion de charge → Manuels produit correspondants.

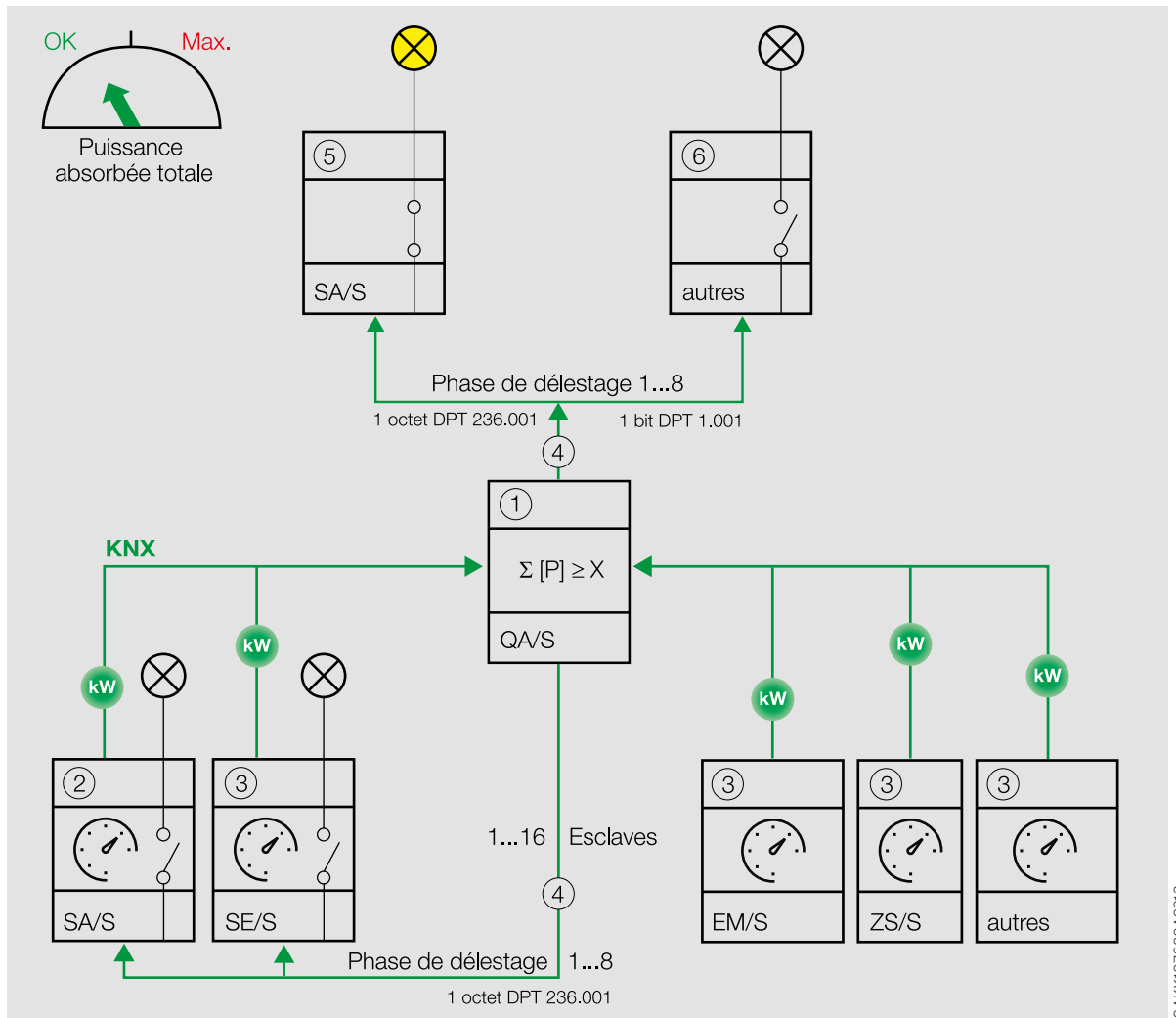

Fig. 33: Le maître diminue le niveau de déconnexion de charge.

Une fois la puissance absorbée totale inférieure à la limite de charge, le maître (1) diminue le niveau de déconnexion de charge et envoie cette information aux esclaves via le bus (ABB i-bus® KNX). Les canaux réagissent en fonction du réglage dans le paramètre *Comportement de commutation si levée du niveau de déconnexion de charge*.

Le niveau de déconnexion de charge du canal est déterminé dans le paramètre *Niveau de déconnexion de charge*.

Le niveau de déconnexion de charge défini dans l'ETS peut être modifié via le bus (ABB i-bus® KNX). Le réglage est effectué dans les paramètres suivants:

- *Modifier niveau de déconnexion de charge via Objet de Groupe*
- *Modifier le niveau de déconnexion de charge via l'i-bus® Tool*

Le niveau de déconnexion de charge modifié est reçu sur l'Objet de Groupe *Régler niveau de déconnexion de charge* via le bus (ABB i-bus® KNX).

Le paramètre *Remplacer niveau de déconnexion de charge si téléchargement* permet de déterminer si le niveau de déconnexion de charge modifié via le bus (ABB i-bus® KNX) est écrasé par le niveau de déconnexion de charge défini dans l'ETS lors d'un téléchargement de l'application.

4.2.8 Fonction Contrôle automatique de la protection contre le soleil

Cette fonction est paramétrée dans la fenêtre de paramétrage suivante:

- Fenêtre de paramétrage *Contrôle auto. protection contre le soleil*

La fonction *Contrôle automatique de la protection contre le soleil* permet de configurer des solutions de protection contre le soleil entièrement automatiques selon le niveau d'ensoleillement. En association avec d'autres composants KNX (en particulier le module de contrôle pour stores JSB/S), l'appareil permet de configurer une solution optimale de contrôle automatique de la protection contre le soleil.

Les paramètres permettent de définir les positions du store et des lamelles selon le niveau d'ensoleillement (soleil = 1 et soleil = 0). Les positions selon le niveau d'ensoleillement (soleil = 1 et soleil = 0) peuvent également être reçues via des Objets de Groupe à 1 octet distincts.

La fonction *Contrôle automatique de la protection contre le soleil* peut être déverrouillée pour chaque paire de sorties → Paramètre *Déverr. fonction Protection automatique contre le soleil*.

Les informations sur le niveau d'ensoleillement (soleil = 1 et soleil = 0) peuvent être déterminées via un capteur externe et reçues via l'Objet de Groupe *Soleil*.

Informations complémentaires:

→ [Activation/désactivation du contrôle automatique de la protection contre le soleil, Page 103](#)

→ [Blocage du contrôle automatique de la protection contre le soleil, Page 103](#)

→ [Positionnement selon le niveau d'ensoleillement \(soleil = 1 et soleil = 0\), Page 104](#)

→ [Mode direct, Page 104](#)



Remarque

La fonction *Contrôle automatique de la protection contre le soleil* est interrompue par une course de référence. Les télégrammes entrants pour le contrôle automatique de la protection contre le soleil sont exécutés une fois la course de référence terminée.

4.2.8.1

Activation/désactivation du contrôle automatique de la protection contre le soleil

L'Objet de Groupe *Activer/désactiver contrôle automatique de la protection contre le soleil* permet d'activer ou de désactiver la fonction *Contrôle automatique de la protection contre le soleil*.

Lorsque la fonction *Contrôle automatique de la protection contre le soleil* est désactivée, la sortie ne réagit pas aux télégrammes entrants sur les Objets de Groupe pour le contrôle automatique de la protection contre le soleil. Après désactivation de la fonction *Contrôle automatique de la protection contre le soleil*, le store reste dans sa position actuelle et peut être commandé via les Objets de Groupe directs. Les déplacements entamés via les télégrammes de contrôle automatique de la protection contre le soleil sont arrêtés après la désactivation de la fonction *Contrôle automatique de la protection contre le soleil*.

Le paramètre *Désactivation du contrôle automatique de la protection contre le soleil* permet de définir la façon dont la fonction *Contrôle automatique de la protection contre le soleil* est désactivée.

Le paramètre *Réactivation automatique du contrôle automatique de la protection contre le soleil* permet de définir si la fonction *Contrôle automatique de la protection contre le soleil* est réactivée automatiquement après expiration d'un délai réglable, si la désactivation a été effectuée à la réception d'une commande directe.

4.2.8.2

Blocage du contrôle automatique de la protection contre le soleil

L'Objet de Groupe *Bloquer contrôle automatique de la protection contre le soleil* permet de bloquer ou de déverrouiller la fonction *Contrôle automatique de la protection contre le soleil*.

Lorsque la fonction *Contrôle automatique de la protection contre le soleil* est bloquée, aucune activation ne peut avoir lieu via l'Objet de Groupe *Activer/désactiver contrôle automatique de la protection contre le soleil* et la paire de sorties ne peut être commandée que via des Objets de Groupe directs.

4.2.8.3 Positionnement selon le niveau d'ensoleillement (soleil = 1 et soleil = 0)

Le paramètre *Comportement pour soleil = 1 (soleil présent)* permet de déterminer la position du store et des lamelles en cas d'ensoleillement (soleil = 1).

Le paramètre *Comportement pour soleil = "0" (soleil absent)* permet de déterminer la position du store et des lamelles en cas de baisse du niveau d'ensoleillement (soleil = 0).

La position du store et des lamelles peut également être commandée directement:

- via l'Objet de Groupe *Soleil: Positionner hauteur*:
Si le contrôle automatique de la protection contre le soleil est activé, le store est déplacé selon la valeur reçue. Si le contrôle automatique de la protection contre le soleil est désactivé, les télégrammes sur cet Objet de Groupe sont ignorés.
Une fois le store dans la position désirée, les lamelles sont placées dans la même position qu'avant le déplacement. Si l'Objet de Groupe *Soleil: Positionner lamelles* reçoit un télégramme pendant le déplacement, les lamelles sont positionnées selon la valeur reçue une fois le store dans la position désirée.
- via l'Objet de Groupe *Soleil: Positionner lamelles*:
Si le contrôle automatique de la protection contre le soleil est activé, la position des lamelles correspond à la valeur reçue. Si le contrôle automatique de la protection contre le soleil est désactivé, les télégrammes sur cet Objet de Groupe sont ignorés.

Pour éviter des changements fréquents de position liés aux conditions climatiques, la réaction aux télégrammes reçus peut être temporisée dans les paramètres *Temporisation pour soleil = 1* et *Temporisation si soleil = 0*.

4.2.8.4 Mode direct

Le mode direct désigne la commande sur place via des boutons en local. En mode direct, des commandes directes sont envoyées sur les Objets de Groupe directs suivants:

- *Déplacer store Relev./Baiss.*
- *Réglage des lamelles/Arrêt Ouv./Ferm.*
- *Positionner hauteur*
- *Positionner lamelles*
- *Scène 1 ... 64*
- *Déplacer store Relev./Baiss.*
- *Arrêt Ouv./Ferm.*
- *Réglage des lamelles/Arrêt Ouv./Ferm.*
- *Positionner hauteur*
- *Positionner lamelles*
- *Scène 1 ... 64*

La commutation en mode direct peut être bloquée via l'Objet de Groupe *Bloquer mode direct*. Lorsque le mode direct est bloqué, la paire de sorties ne réagit pas aux télégrammes entrants sur les Objets de Groupe directs.

i Remarque

La facilité d'utilisation via des commandes directes n'est pas déverrouillée dans les cas suivants:

- l'une des fonctions de sécurité est active → [Fonctions de sécurité du module de stores, Page 90](#)
- le contrôle automatique de la protection contre le soleil est actif et ne peut être désactivé que via l'Objet de Groupe [Activer/désactiver contrôle automatique de la protection contre le soleil](#)
- le contrôle automatique de la protection contre le soleil est actif et le mode direct est bloqué via l'Objet de Groupe [Bloquer mode direct](#)
- l'appareil est en mode *Commande manuelle*

4.2.9 Fonction Scènes

Cette fonction est paramétrée dans la fenêtre de paramétrage suivante:

- Fenêtre de paramétrage [Modules de stores X+Y](#) \ Fenêtre de paramétrage [Affectations de scènes \[module de stores\]](#)
- Fenêtre de paramétrage [Module de commutation X](#) \ Fenêtre de paramétrage [Affectations de scènes \[module de commutation\]](#)

La fonction *Scènes* permet de créer et de déverrouiller des scènes, de les affecter à la sortie et d'intégrer d'autres appareils KNX dans une scène. Pour ce faire, tous les appareils intégrés doivent être paramétrés avec le même numéro de scène et l'appel doit avoir lieu via la même adresse de groupe.

Les paramètres suivants permettent de créer et de déverrouiller jusqu'à 16 scènes et de les affecter à la sortie:

- [Déverrouiller affectation de scène x \[module de stores\]](#)
- [Déverrouiller affectation de scène x \[module de commutation\]](#)

Le paramètre [Numéro de scène](#) permet d'attribuer un numéro individuel (entre 1 et 64) à chaque scène.

Le comportement du store et des lamelles lors de l'appel de scène est défini dans les paramètres suivants:

- [Position Haut. \(0 % = haut ; 100 % = bas\)](#)
- [Position lamelles \(0 % = ouvert ; 100 % = fermé\)](#)

Le comportement de la sortie en cas d'appel de scène est déterminé dans le paramètre [Comportement en cas d'appel d'une scène](#).

Le paramètre [Temporisation](#) permet de déterminer avec quelle temporisation la scène est exécutée après l'appel de scène.

i Remarque

Si une temporisation est utilisée pour l'appel de scène (→ paramètre [Temporisation](#)), la sortie ne réagira pas aux fonctions [Éclairage escalier](#) et [Tempo. à l'enclenchement et au déclenchement](#) → [Schéma des fonctions du module de commutation, Page 89](#).

Appel de scène

L'appel de scène est effectué via les Objets de Groupe suivants:

- [Scène 1 ... 64](#)
Cet Objet de Groupe central permet de recevoir un numéro de scène. Toutes les sorties ainsi que tous les appareils KNX associés exécutent les scènes affectées avec le numéro de scène correspondant. En fonction de la valeur du télégramme, les positions actuelles des contacts de relais de toutes les sorties ainsi que de tous les appareils KNX associés peuvent être enregistrées dans la scène. La position du contact d'un numéro de scène peut ainsi être modifiée.
- [Scène 1 ... 64](#) (module de stores)
[Scène 1 ... 64](#) (module de commutation)
Ces Objets de Groupe permettent de recevoir un numéro de scène. La paire de sorties exécute toutes

les scènes affectées avec le numéro de scène correspondant. En fonction de la valeur de télégramme, la position actuelle du contact de relais peut être enregistrée dans la scène. La position du contact d'un numéro de scène peut ainsi être modifiée.

- [Appeler affectation de scène x](#) (module de stores)
[Appeler affectation de scène x](#) (module de commutation)
- Ces Objets de Groupe 1 bit permettent d'appeler l'affectation de scène x (x = 1 ... 4) de la paire de sorties et d'exécuter le numéro de scène correspondant. Cet appel direct de scène n'est possible que pour les affectations de scènes 1 ... 4.

4.2.9.1 Configuration d'un télégramme de scène à 1 octet

Un télégramme de scène à 1 octet contient le numéro de scène (1 ... 64) ainsi que l'information indiquant si la scène doit être appelée ou enregistrée.

Valeur de télégramme:

- 0 ... 63 = Appeler la scène x (x = 1 ... 64)
- 128 ... 191 = Enregistrer la scène x (x = 1 ... 64)

Informations complémentaires → [Tableau des valeurs Objet de Groupe "Scène 1 ... 64", Page 307.](#)

4.2.10 Fonctions Temps

Trois fonctions Temps sont disponibles pour chaque sortie. Le paramètre [Déverrouiller fonction Temps](#) permet d'affecter l'une des fonctions Temps suivantes à chaque sortie:

- → [Fonction Éclairage escalier, Page 106](#)
- → [Fonction Tempo. à l'enclenchement et au déclenchement, Page 109](#)
- → [Fonction Clignotement, Page 109](#)

La fonction Temps sélectionnée est intégrée dans la chaîne de fonctions de la sortie.

Informations complémentaires → [Schéma des fonctions du module de commutation, Page 89.](#)

4.2.10.1 Fonction Éclairage escalier

Cette fonction est paramétrée dans la fenêtre de paramétrage suivante:

- [Éclairage escalier](#)

La fonction [Éclairage escalier](#) permet de commander automatiquement un éclairage (par ex. éclairage escalier) ou une application similaire.

i Remarque

Si une temporisation est utilisée pour l'appel de scène (→ paramètre [Temporisation](#)), la sortie ne réagira pas aux fonctions [Éclairage escalier](#) et [Tempo. à l'enclenchement et au déclenchement](#) → [Schéma des fonctions du module de commutation, Page 89.](#)

La durée de commutation est définie dans le paramètre [Durée d'éclairage escalier](#).

En fonction de l'option définie dans le paramètre *Comportement de commutation éclairage escalier si valeur de télégramme 0/1*, l'activation a lieu à la réception d'un télégramme avec la valeur 0 ou 1 sur l'un des Objets de Groupe suivants:

- *Commutation*
- *Commutation* (central)
- *Scène 1 ... 64*
- *Scène 1 ... 64* (central)
- *État Résultat [logique]*
- *État Résultat [seuil]*

Lorsque, dans le paramètre *Comportement de la sortie*, le contact a été défini comme à fermeture, il est fermé lors de la réception d'une valeur d'activation et ouvert après expiration de la durée d'éclairage escalier.

Lorsque, dans le paramètre *Comportement de la sortie*, le contact a été défini comme à ouverture, il est ouvert lors de la réception d'une valeur d'activation et fermé après expiration de la durée d'éclairage escalier.

La fonction *Éclairage escalier* peut avertir de la prochaine désactivation (→ Paramètre *Temps d'avertissement*). Le temps d'avertissement démarre après expiration de la durée d'éclairage escalier. Le type d'avertissement est déterminé dans le paramètre *Avertissement avant arrêt éclairage esc.*

- Via l'Objet de Groupe *Avertir éclairage escalier*:
L'Objet de Groupe est commuté sur la valeur 1 au début du temps d'avertissement. L'Objet de Groupe est commuté sur la valeur 0 après expiration du temps d'avertissement. L'Objet de Groupe peut permettre de commuter un signal lumineux.
- Via la commutation rapide Marche-Arrêt:
Pendant le temps d'avertissement, la sortie est brièvement désactivée puis activée à nouveau. Le paramètre *Nombre de passages Marche/Arrêt* permet de définir le nombre de passages Marche/Arrêt pendant le temps d'avertissement. Le premier passage Marche/Arrêt a lieu au début du temps d'avertissement. D'autres passages Marche/Arrêt sont répartis uniformément pendant le temps d'avertissement restant.

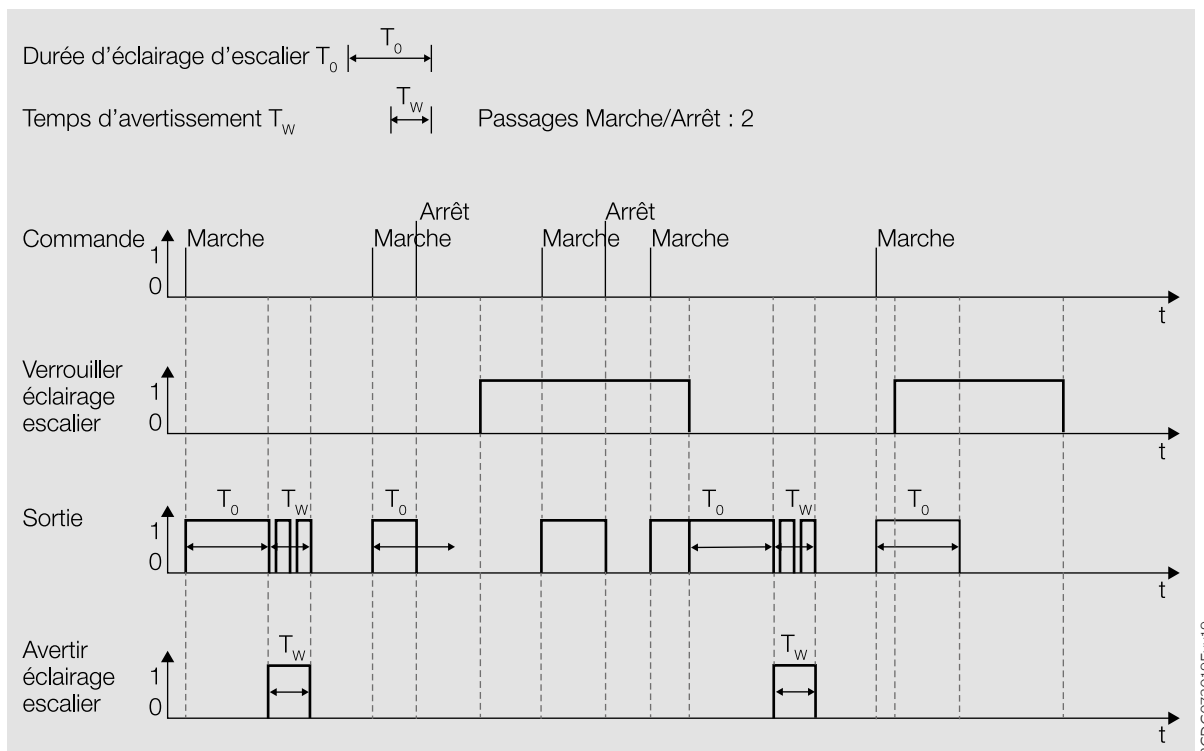

Fig. 34: Comportement Marche-Arrêt de la fonction Éclairage escalier

4.2.10.1.1 Prolonger la durée d'éclairage escalier (réarmer/pomper)

Lorsque l'option *oui* est sélectionnée dans le paramètre *Durée d'éclairage escalier redémarrable*, la durée d'éclairage escalier peut être redémarrée par remise en marche.

Réarmer

Lorsque l'option *Non, redémarrable uniquement* est sélectionnée dans le paramètre *Durée d'éclairage escalier prolongeable (Pompage)*, la durée d'éclairage escalier peut être redémarrée aussi souvent que souhaité par remise en marche.

Pomper

Lorsque l'une des options "jusqu'à x fois durée écl. escal." ($x = 2 \dots 5$) est sélectionnée dans le paramètre *Durée d'éclairage escalier prolongeable (Pompage)*, la durée d'éclairage escalier peut être prolongée jusqu'à 5 fois au maximum. Si d'autres commandes d'activation sont reçues pendant la durée d'éclairage escalier ou le temps d'avertissement, la durée d'éclairage escalier est prolongée d'une autre durée d'éclairage escalier.

Le graphique suivant montre le comportement pour un prolongement de 5 fois la durée d'éclairage escalier:

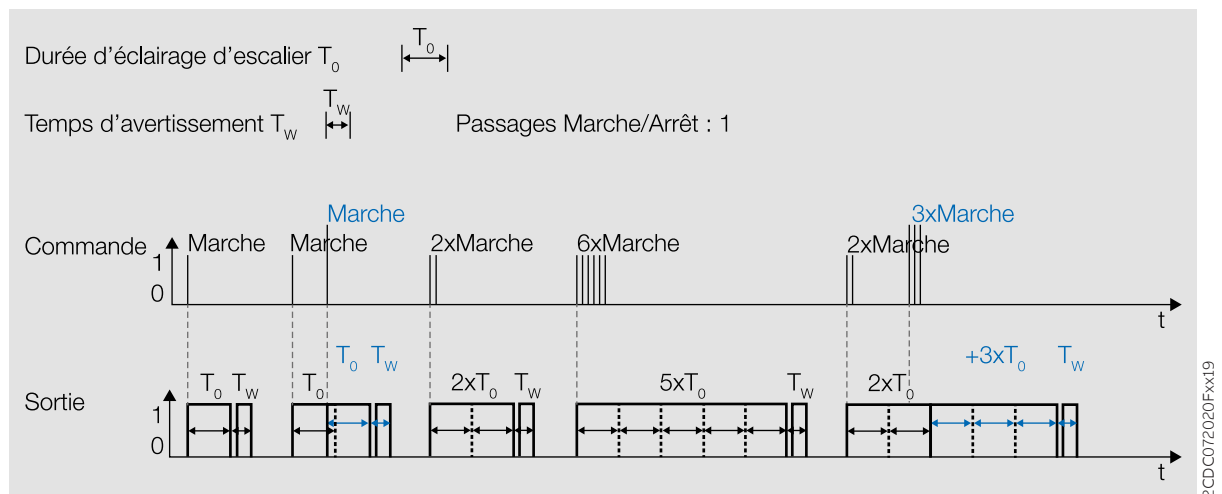

Fig. 35: Prolonger la durée d'éclairage escalier (réarmer/pomper)

4.2.10.1.2 Bloquer éclairage escalier

La fonction *Éclairage escalier* peut être bloquée via l'Objet de Groupe *Bloquer éclairage escalier*. Lorsque la fonction *Éclairage escalier* est bloquée, la commande d'activation est transmise sans fonction Temps dans la chaîne de fonctions (\rightarrow [Schéma des fonctions du module de commutation, Page 89](#)) et la sortie se comporte en fonction de son paramétrage.

4.2.10.1.3 Marche permanente

Lorsque la fonction *Éclairage escalier* est activée, la sortie peut être activée de manière permanente via l'Objet de Groupe *Écl. esc. Marche permanente*. Lorsque le mode Marche permanente est activé, la sortie reste activée. Les autres fonctions continuent à être exécutées en arrière-plan sans toutefois pouvoir déclencher des commutations. Lorsque le mode Marche permanente est désactivé, la sortie réagit à l'Objet de Groupe *Commutation*.

Le paramètre *Redémarrer durée d'éclairage escalier après marche permanente* permet de déterminer le comportement de l'éclairage après l'arrêt du mode Marche permanente.

Après un téléchargement ou au retour de la tension du bus, l'état du mode Marche permanente est restauré avant un téléchargement ou une coupure de la tension du bus.

4.2.10.2 Fonction Tempo. à l'enclenchement et au déclenchement

Cette fonction est paramétrée dans la fenêtre de paramétrage suivante:

- [Tempo. à l'enclenchement et au déclenchement](#)

La fonction *Tempo. à l'enclenchement et au déclenchement* permet de temporiser l'effet d'une commande de commutation reçue sur l'un des Objets de Groupe suivants:

- [Commutation](#)
- [Commutation](#) (central)
- [Scène 1 ... 64](#)
- [Scène 1 ... 64](#) (central)
- [État Résultat \[logique\]](#)
- [État Résultat \[seuil\]](#)

i Remarque

Si une temporisation est utilisée pour l'appel de scène (→ paramètre [Temporisation](#)), la sortie ne réagira pas aux fonctions *Éclairage escalier* et *Tempo. à l'enclenchement et au déclenchement* → [Schéma des fonctions du module de commutation, Page 89](#).

La durée de temporisation est définie dans les paramètres suivants:

- [Temporisation à l'enclenchement](#)
- [Temporisation au déclenchement](#)

Comportement de la temporisation à l'enclenchement:

- La durée de temporisation à l'enclenchement démarre après réception d'une commande de mise en marche (télégramme avec la valeur 1).
- Si une commande de mise en marche est reçue pendant la temporisation à l'enclenchement, la durée de temporisation à l'enclenchement redémarre.
- Si une commande d'arrêt est reçue pendant la temporisation à l'enclenchement, la mise en marche est rejetée.

Comportement de la temporisation au déclenchement:

- La durée de temporisation au déclenchement démarre après réception d'une commande d'arrêt (télégramme portant la valeur 0).
- Si une commande d'arrêt est reçue pendant la temporisation au déclenchement, la durée de temporisation au déclenchement redémarre.
- Si une commande de mise en marche est reçue pendant la temporisation au déclenchement, l'arrêt est rejeté.

i Remarque

L'ouverture ou la fermeture du relais de contact dépend du réglage effectué au paramètre [Comportement de la sortie](#).

4.2.10.3 Fonction Clignotement

Cette fonction est paramétrée dans la fenêtre de paramétrage suivante:

- [Clignotement](#)

La fonction *Clignotement* permet de commuter le contact de relais après réception d'une commande de mise en marche.

La commande de mise en marche a lieu via l'Objet de Groupe *Clignotement*. Chaque commande de mise en marche redémarre le cycle de clignotement.

Le paramètre *Clignotement quand Objet de Groupe "Clignotement" égal à* permet de déterminer avec quelle valeur de télégramme un cycle de clignotement peut démarrer et s'arrêter prématurément.

Le nombre de cycles de clignotement et leur durée peuvent être définis dans les paramètres suivants:

- *Durée de marche*
- *Durée d'arrêt*
- *Nombre de cycles de clignotement*

Chaque cycle de clignotement commence avec l'état Marche. Le fait que le contact de relais soit ouvert ou fermé dépend du paramétrage de la sortie comme à ouverture ou à fermeture dans le paramètre *Comportement de la sortie*.

Chaque cycle de clignotement se termine avec l'état Arrêt. Le paramètre *Comportement après clignotement* permet de déterminer la position du contact de relais après l'arrêt du cycle de clignotement.

Lorsque la fonction *Clignotement* est active, la sortie ne réagit pas à d'autres commandes de commutation → [Schéma des fonctions du module de commutation, Page 89](#).

i Remarque

Si la fonction *Clignotement* est utilisée:

- Tenir compte de la durée de vie des luminaires.
- Tenir compte de la durée de vie des contacts de commutation → Caractéristiques techniques.

i Remarque

Chaque relais ne peut exécuter qu'un nombre limité de commutations par minute → Caractéristiques techniques. Si le nombre de commutations effectuées par minute est trop important, cela peut entraîner des retards de commutation.

4.3 Intégration dans l'i-bus® Tool

L'i-bus® Tool permet de lire les données des appareils raccordés. Il permet en outre de simuler des valeurs et de tester les fonctions suivantes:

- Fonction des entrées et sorties physiques

En l'absence de communication entre les appareils et l'i-bus® Tool, les valeurs simulées ne peuvent pas être envoyées sur le bus.

Informations complémentaires → paramètre *Accès i-bus® Tool*.

L'i-bus® Tool peut être téléchargé gratuitement sur le site Internet de l'entreprise (www.abb.com/knx).

i Remarque

L'interface avec l'i-bus® Tool est disponible à partir des versions logicielles suivantes:

- Application: à partir de V1.2
- Firmware: à partir de V0.2.0

4.4 États de fonctionnement spéciaux

Les paramètres des appareils permettent de définir le comportement de ces derniers en cas de coupure de la tension du bus, au retour de la tension du bus et après un téléchargement ETS.

4.4.1 Comportement en cas de coupure de la tension du bus

Le terme "coupure de la tension du bus" désigne la défaillance de la tension du bus, par ex. en raison d'une panne de courant.

Le comportement des sorties commutation peut être réglé dans la fenêtre de paramétrage [Réglages de base \[module de commutation\]](#) à l'aide du paramètre [Comportement de commutation si coupure de la tension du bus](#).

Le comportement des paires de sorties Module de stores peut être réglé dans la fenêtre de paramétrage [Réglages de base \[module de stores\]](#) à l'aide du paramètre [Comportement du store si coupure de la tension du bus](#).

4.4.2 Comportement après retour de la tension du bus

Le retour de la tension du bus désigne l'état observé au retour de la tension du bus. Les appareils redémarrent au retour de la tension du bus.

Avant que les appareils ne puissent effectuer une action, il faut attendre le temps réglé dans le paramètre [Temporisation d'émission et de commutation après retour de la tension du bus](#).

Le comportement des sorties commutation peut être réglé dans la fenêtre de paramétrage [Réglages de base \[module de commutation\]](#) à l'aide du paramètre [Comportement au retour de la tension du bus \[module de commutation\]](#).

Le comportement des paires de sorties Module de stores peut être réglé dans la fenêtre de paramétrage [Réglages de base \[module de stores\]](#) à l'aide du paramètre [Comportement au retour de la tension du bus \[module de stores\]](#).

4.4.3 Comportement en cas de réinitialisation ETS

En cas de réinitialisation ETS, l'application ETS redémarre dans les appareils. La réinitialisation ETS peut être exécutée dans l'ETS au moyen de la fonction *Réinitialiser l'appareil* (*Redémarrer l'appareil* avec la version ETS 6 ou ultérieure) disponible sous l'option de menu Paramétrages.

En cas de réinitialisation ETS, l'appareil se comporte comme pour une coupure de la tension du bus.

Le comportement des paires de sorties Module de stores peut être réglé dans la fenêtre de paramétrage [Réglages de base \[module de stores\]](#) à l'aide du paramètre [Comportement du store si coupure de la tension du bus](#).

Le comportement des sorties commutation peut être réglé dans la fenêtre de paramétrage [Réglages de base \[module de commutation\]](#) à l'aide du paramètre [Comportement de commutation si coupure de la tension du bus](#).

4.4.4 Comportement en cas de téléchargement

Un téléchargement désigne le chargement dans les appareils d'une application ETS modifiée ou mise à jour. Les appareils ne sont pas opérationnels pendant un téléchargement.

Comportement des paires de sorties Module de stores:

Au début du téléchargement, les déplacements en cours sont arrêtés. Le comportement après le téléchargement peut être défini dans la fenêtre de paramétrage [Réglages de base \[module de stores\]](#) à l'aide du paramètre [Comportement après téléchargement ETS \[module de stores\]](#).

Comportement des sorties commutation:

Au début du téléchargement, la position des contacts du relais est bloquée. Le comportement après le téléchargement peut être défini dans la fenêtre de paramétrage *Réglages de base [module de commutation]* à l'aide du paramètre *Comportement après téléchargement ETS [module de commutation]*.

❗ Remarque

Après le déchargement de l'application ou l'interruption d'un téléchargement, l'appareil n'est plus opérationnel.

- ▶ Relancer le téléchargement.

5 Montage et installation

5.1 Informations concernant le montage



DANGER – Blessures graves dues à une tension de contact

Un retour de tension provenant de divers conducteurs extérieurs peut générer des tensions de contact et provoquer de graves blessures.

- ▶ N'utiliser l'appareil que dans un boîtier fermé (coffret de distribution).
- ▶ Avant toute intervention sur le raccordement électrique, mettre hors tension tous les équipements de l'installation.

L'appareil peut être monté dans n'importe quelle position sur un rail 35 mm.

Le raccordement électrique des consommateurs s'effectue à l'aide de bornes à vis. Le raccordement au bus (ABB i-bus® KNX) est réalisé via la borne de raccordement du bus fournie. Les bornes sont identifiées sur le boîtier.

i Remarque

La consommation électrique maximale admissible d'une ligne KNX ne doit pas être dépassée.

- ▶ Veiller à dimensionner la ligne KNX correctement lors de la planification et de la mise en œuvre. Le courant maximal consommé par l'appareil est de 12 mA.

5.2 Montage sur rail

i Remarque

Le montage sur rail ne nécessite aucun outil supplémentaire.

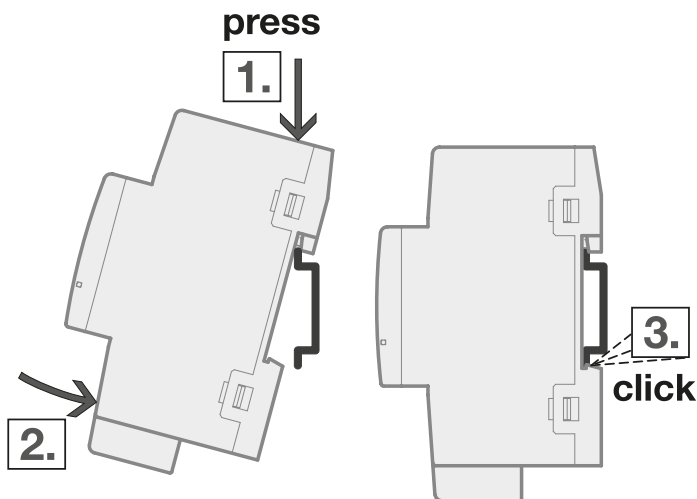

Fig. 36: Montage sur le rail

1. Placer le support pour rail sur le bord supérieur du rail et appuyer vers le bas.
2. Pousser la partie inférieure de l'appareil vers le rail jusqu'à ce que le support s'enclenche.
⇒ L'appareil est monté sur le rail.
3. Relâcher la pression exercée sur le dessus du boîtier.

6 Mise en service

6.1 Conditions de mise en service

La mise en service de l'appareil nécessite un PC avec le programme ETS et une liaison avec le bus (ABB i-bus® KNX), par ex. via une interface KNX.

- Version ETS requise: 5.6 ou ultérieure
- Application spécifique au produit: installée

6.2 Aperçu de la mise en service

Après le premier raccordement de la tension de bus, les réglages d'usine suivants sont automatiquement paramétrés:

- Adresse physique de l'appareil: 15.15.255
- Application ETS: préchargée
- Commande manuelle: déverrouillée
- Mode de fonctionnement des sorties: module stores/volets (par paire)
- État des contacts relais: ouverts

L'appareil ne peut être programmé qu'avec l'ETS.

Remarque

Si besoin, l'application ETS complète peut être à nouveau téléchargée. En cas de remplacement de l'application ou après le déchargement, les temps de téléchargement peuvent être plus longs.

6.3 Mise en service de l'appareil



ATTENTION – Dommages sur le moteur des stores/volets roulants

Le transport peut provoquer un changement de l'état du contact des relais. Des états indéfinis de contacts peuvent conduire à un passage de courant simultané dans les contacts d'ouverture et de fermeture, ce qui détruit le moteur des stores/volets roulants raccordé.

- ▶ Pour créer un état défini des relais, enclencher la tension du bus KNX.



ATTENTION

Les sorties de l'appareil ne sont pas verrouillées de manière mécanique. Ne pas raccorder des moteurs de stores/volets roulants à des sorties de commutation sous peine d'endommager ces moteurs.

- ▶ Les moteurs de stores/volets roulants ne doivent être raccordés qu'à des paires de sorties du module de stores.



ATTENTION

Une pause à l'inversion de sens définie trop courte peut endommager l'entraînement raccordé.

- ▶ Respecter les caractéristiques techniques de l'entraînement raccordé.

1. Relier l'appareil au bus (ABB i-bus® KNX).
2. Enclencher la tension du bus.
 - ⇒ Tous les contacts relais sont ouverts.
3. Enclencher la tension d'alimentation des consommateurs raccordés.
 - ⇒ L'appareil est prêt à fonctionner.

6.4 Affectation de l'adresse physique

i Remarque

S'il a été réglé dans l'ETS que la programmation doit être associée à un téléchargement de l'application, ce dernier commence après l'affectation de l'adresse physique.

Lancer l'affectation de l'adresse physique via l'ETS:

1. Appuyer sur la touche *Programmation*.
⇒ Le mode *Programmation* est actif. La LED *Programmation* s'allume.
2. Lancer le processus de programmation dans l'ETS.
⇒ L'adresse physique est affectée. L'appareil redémarre.

i Remarque

Pendant l'affectation de l'adresse physique, l'appareil effectue une réinitialisation ETS. Tous les états sont réinitialisés.

6.5 Logiciel/application

6.5.1 Comportement lors du téléchargement

Selon le PC, il faut parfois attendre jusqu'à 90 secondes lors du téléchargement avant de voir apparaître la barre de progression.

En cas d'utilisation d'une interface prenant en charge le téléchargement par "trames longues" (par ex. USB/S 1.2 ou IPR/S 3.5.1), le temps de téléchargement peut être considérablement réduit.

6.5.2 Copie, permutation et conversion

L'application ETS *ABBUpdate Copy Convert* permet d'exécuter les fonctions suivantes:

- *Mise à jour*: modification du programme d'application vers une version antérieure ou ultérieure en conservant les configurations actuelles.
- *Conversion*: application d'une configuration reprise d'un appareil source identique ou compatible
- *Copie d'un canal*: copie d'une configuration de canal dans d'autres canaux (sur un appareil multicanal)
- *Permutation du canal*: permutation de deux configurations de canal (sur un appareil multicanal)
- *Importation/Exportation*: enregistrement et lecture des configurations d'appareil sous forme de fichiers externes

L'application ETS *ABBUpdate Copy Convert* peut être téléchargée gratuitement dans la boutique KNX → www.KNX.org.

7 Paramètres

7.1 Général

i Remarque

Le paramétrage de l'appareil s'effectue à l'aide du logiciel Engineering Tool Software ETS.

Les sections suivantes décrivent les paramètres de l'appareil à l'aide des fenêtres de paramétrage. Les fenêtres de paramétrage sont dynamiques. Ainsi, les paramètres sont affichés ou masqués selon le paramétrage et la fonction.

Les valeurs par défaut des paramètres sont soulignées, par ex.:

non (*case non cochée*)

oui (*case cochée*)

i Remarque

Selon la variante produit, les valeurs par défaut dans l'application ETS peuvent être différentes des valeurs indiquées dans le manuel produit.

i Remarque

Les captures d'écran montrent une application pour appareils à commande manuelle.

i Remarque

Les sections suivantes décrivent un appareil à 24 canaux (A ... X).

7.2 Fenêtres de paramétrage

7.2.1 Fenêtres de paramétrage Configuration

Cette fenêtre de paramétrage permet de réaliser les réglages suivants:

- Déverrouiller des sorties
- Définir une application pour chaque sortie
- Déverrouiller les fonctions *Logique* et *Seuil*
- Limiter le nombre de télégrammes envoyés
- Activer l'accès via l'i-bus® Tool

i Remarque

L'interface avec l'i-bus® Tool est disponible à partir des versions logicielles suivantes:

- Application: à partir de V1.2
- Firmware: à partir de V0.2.0

Configuration

- + Réglages appareil
- + Commande manuelle
- + Sécurité/Alarmes météo
- + Logique/seuil
- + Modèle de module de commutation
- + Modèle module de stores
- + Module de stores A+B:
- + Module de stores C+D:
- + Module de stores E+F:
- + Module de stores G+H:
- + Module de stores I+J:
- + Module de stores K+L:
- + Module de stores M+N:
- + Module de stores O+P:
- + Module de stores Q+R:
- + Module de stores S+T:
- + Module de stores U+V:
- + Module de stores W+X:

i Un firmware V0.2.0 ou ultérieur est requis pour utiliser l'i-bus® Tool. Mise à jour via l'application ETS "Firmware-Update 2.0".

Configuration de canal

	Déverrouiller	Application
Sortie A	✓	<input checked="" type="radio"/> Module de stores <input type="radio"/> Module de commutation
Sortie B		
Sortie C	✓	<input checked="" type="radio"/> Module de stores <input type="radio"/> Module de commutation
Sortie D		
Sortie E	✓	<input checked="" type="radio"/> Module de stores <input type="radio"/> Module de commutation
Sortie F		
Sortie G	✓	<input checked="" type="radio"/> Module de stores <input type="radio"/> Module de commutation
Sortie H		
Sortie I	✓	<input checked="" type="radio"/> Module de stores <input type="radio"/> Module de commutation
Sortie J		
Sortie K	✓	<input checked="" type="radio"/> Module de stores <input type="radio"/> Module de commutation
Sortie L		
Sortie M	✓	<input checked="" type="radio"/> Module de stores <input type="radio"/> Module de commutation
Sortie N		
Sortie O	✓	<input checked="" type="radio"/> Module de stores <input type="radio"/> Module de commutation
Sortie P		
Sortie Q	✓	<input checked="" type="radio"/> Module de stores <input type="radio"/> Module de commutation
Sortie R		
Sortie S	✓	<input checked="" type="radio"/> Module de stores <input type="radio"/> Module de commutation
Sortie T		
Sortie U	✓	<input checked="" type="radio"/> Module de stores <input type="radio"/> Module de commutation
Sortie V		
Sortie W	✓	<input checked="" type="radio"/> Module de stores <input type="radio"/> Module de commutation
Sortie X		

Déverrouiller logique/seuil

- Logique/seuil 1-4 ✓
- Logique/seuil 5-8 ✓
- Logique/seuil 9-12 ✓
- Logique/seuil 13-16 ✓
- Logique/seuil 17-20 ✓
- Logique/seuil 21-24 ✓

Nombre maximal de télégrammes envoyés

pendant la période (0 = désactivé) ss

Accès i-bus® Tool Accès complet ▼

Fig. 37: Fenêtre de paramétrage Configuration

Cette fenêtre de paramétrage contient les paramètres suivants :

- [Déverrouiller sortie X + Y, Page 161](#)
- [Application, Page 157](#)
- [Déverrouiller logique/seuil x-y, Page 197](#)
- [Nombre maximal de télégrammes envoyés, Page 197](#)
- [pendant la période \(0 = désactivé\), Page 184](#)
- [Accès i-bus® Tool, Page 254](#)

Conditions préalables à la visibilité

- La fenêtre de paramétrage est toujours visible.

7.2.2 Fenêtres de paramétrage Réglages appareil

Cette fenêtre de paramétrage permet de réaliser les réglages suivants:

- Régler la temporisation d'émission et de commutation
- Déverrouiller l'Objet de Groupe [Demander valeurs d'état](#)
- Déverrouiller l'Objet de Groupe [en service](#)
- Déverrouiller les Objets de Groupe centraux et ceux spécifiques à l'appareil

Configuration	Réglages appareil
<ul style="list-style-type: none"> — Réglages appareil <ul style="list-style-type: none"> Réglages appareil + Commande manuelle + Sécurité/Alarmes météo + Logique/seuil + Modèle de module de commutation + Modèle module de stores + Module de stores A+B: + Module de stores C+D: + Module de stores E+F: + Module de stores G+H: + Module de stores I+J: 	<p>Temporisation d'émission et de commutation après retour de la tension du bus <input type="text" value="00:00:02"/> hh:mm:ss</p> <p>Valeur après expiration de temporisation d'émission et de commutation <input checked="" type="radio"/> Dernière valeur reçue <input type="radio"/> Ignorer les valeurs entrées</p> <p>Déverrouiller les Objets de Groupe pour régler l'heure de l'appareil <input type="text" value="non"/></p> <hr/> <p>Déverrouiller Objet de Groupe "Demander valeurs d'état" <input type="checkbox"/></p> <hr/> <p>Déverrouiller Objet de Groupe central "Commutation" <input type="checkbox"/></p> <p>Déverrouiller l'Objet de Groupe central "Niveau de déconnexion de charge reçu" <input checked="" type="checkbox"/></p> <p>Déverrouiller Objets de Groupe centraux "Store" <input type="checkbox"/></p> <p>Déverrouiller Objet de Groupe central "Scène 1 ... 64" <input type="checkbox"/></p> <hr/> <p>Déverrouiller Objet de Groupe "En service" <input type="text" value="non"/></p>

Fig. 38: Fenêtre de paramétrage Réglages appareil

Cette fenêtre de paramétrage contient les paramètres suivants :

- [Temporisation d'émission et de commutation après retour de la tension du bus](#), Page 211
- [Valeur après expiration de temporisation d'émission et de commutation](#), Page 250
- [Déverrouiller les Objets de Groupe pour régler l'heure de l'appareil](#), Page 193
 - [Demander Date/heure via Objet de Groupe](#), Page 172
- [Déverrouiller Objet de Groupe "Demander valeurs d'état"](#), Page 189
- [Déverrouiller Objet de Groupe central "Commutation"](#), Page 254
- [Déverrouiller l'Objet de Groupe central "Niveau de déconnexion de charge reçu"](#), Page 253
- [Déverrouiller Objets de Groupe centraux "Store"](#), Page 253
- [Déverrouiller Objet de Groupe central "Scène 1 ... 64"](#), Page 254
- [Déverrouiller Objet de Groupe "En service"](#), Page 185
 - [Cycle d'envoi](#), Page 211

Conditions préalables à la visibilité

- La fenêtre de paramétrage est toujours visible.

7.2.3 Fenêtres de paramétrage Commande manuelle

Cette fenêtre de paramétrage permet de réaliser les réglages suivants:

- Déverrouiller le mode de fonctionnement *Commande manuelle*
- Remettre automatiquement l'appareil dans le mode de fonctionnement *Mode KNX*

Informations complémentaires → [Commande manuelle, Page 283](#).

Configuration	Commande manuelle
+ Réglages appareil	Déverrouiller commande manuelle <input checked="" type="checkbox"/>
- Commande manuelle	Réinitialisation automatique commande manuelle vers mode KNX <input checked="" type="checkbox"/>
+ Commande manuelle	Réinitialisation automatique après <input type="text" value="00:05:00"/> h:mm:ss
+ Sécurité/Alarms météo	État après arrêt de la commande manuelle <input type="radio"/> Conserver état défini manuellement
+ Logique/seuil	<input checked="" type="radio"/> État KNX enregistré
+ Modèle de module de commutation	i La commande manuelle peut être bloquée en cas de priorités plus élevées.

Cette fenêtre de paramétrage contient les paramètres suivants :

- [Déverrouiller commande manuelle, Page 197](#)
- [Réinitialisation automatique commande manuelle vers mode KNX, Page 163](#)
- [Réinitialisation automatique après, Page 162](#)
- [État après arrêt de la commande manuelle, Page 255](#)

Conditions préalables à la visibilité

- La fenêtre de paramétrage est toujours visible.

7.2.4 Fenêtres de paramétrage Sécurité/Alarmes météo

Cette fenêtre de paramétrage permet de réaliser les réglages suivants:

- Activer les priorités de sécurité
- Activer les alarmes météo

Les priorités de sécurité et les alarmes météo s'appliquent à l'ensemble de l'appareil, mais chaque sortie peut réagir différemment à la réception d'une priorité de sécurité ou d'une alarme météo. La réaction des différentes sorties peut être définie dans les fenêtres de paramétrage correspondantes.

Informations complémentaires → [Fonctions de sécurité, Page 90.](#)

<p>Configuration</p> <ul style="list-style-type: none"> + Réglages appareil + Commande manuelle - Sécurité/Alarmes météo <li style="background-color: #e0e0e0;">Sécurité/Alarmes météo + Logique/seuil + Modèle de module de commutation + Modèle module de stores + Module de stores A+B: + Module de stores C+D: + Module de stores E+F: + Module de stores G+H: + Module de stores I+J: + Module de stores K+L: + Module de stores M+N: + Module de stores O+P: + Module de stores Q+R: + Module de stores S+T: 	<p>Sécurité/Alarmes météo</p> <hr/> <p>Lire les Objets de Groupe de sécurité après retour de la tension du bus et téléchargement <input type="checkbox"/></p> <hr/> <p>Priorité de sécurité pour fonctionnement module de commutation</p> <div style="border: 1px solid #ccc; padding: 5px; margin-bottom: 10px;"> <p>i Le comportement pour la priorité de sécurité active doit être défini dans la fenêtre de paramétrage "Sécurité des canaux de commutation".</p> </div> <table border="1" style="width: 100%; border-collapse: collapse;"> <thead> <tr> <th style="text-align: left;">Objet de Groupe</th> <th style="text-align: center;">Déverrouiller</th> <th style="text-align: center;">Surveillance cyclique</th> </tr> </thead> <tbody> <tr> <td>Priorité de sécurité 1</td> <td style="text-align: center;"><input type="checkbox"/></td> <td></td> </tr> <tr> <td>Priorité de sécurité 2</td> <td style="text-align: center;"><input type="checkbox"/></td> <td></td> </tr> <tr> <td>Priorité de sécurité 3</td> <td style="text-align: center;"><input type="checkbox"/></td> <td></td> </tr> </tbody> </table> <hr/> <p>Alarmes météo pour fonctionnement du module de stores</p> <div style="border: 1px solid #ccc; padding: 5px; margin-bottom: 10px;"> <p>i Le comportement pour les alarmes météo actives doit être défini dans la fenêtre de paramétrage "Sécurité/Alarmes météo" des canaux stores.</p> </div> <p>Ordre de priorité des alarmes météo 1.Alarme vent - 2.Alarme pluie - 3.Alarme gel ▼</p> <p>Déverrouiller Objet de Groupe "Alarme vent 1" <input type="checkbox"/></p> <p>Déverrouiller Objet de Groupe "Alarme vent 2" <input type="checkbox"/></p> <p>Déverrouiller Objet de Groupe "Alarme vent 3" <input type="checkbox"/></p> <hr/> <p>Déverrouiller Objet de Groupe "Alarme pluie" <input type="checkbox"/></p> <hr/> <p>Déverrouiller Objet de Groupe "Alarme gel" <input type="checkbox"/></p>	Objet de Groupe	Déverrouiller	Surveillance cyclique	Priorité de sécurité 1	<input type="checkbox"/>		Priorité de sécurité 2	<input type="checkbox"/>		Priorité de sécurité 3	<input type="checkbox"/>	
Objet de Groupe	Déverrouiller	Surveillance cyclique											
Priorité de sécurité 1	<input type="checkbox"/>												
Priorité de sécurité 2	<input type="checkbox"/>												
Priorité de sécurité 3	<input type="checkbox"/>												

Fig. 39: Fenêtre de paramétrage Sécurité/Alarmes météo

Cette fenêtre de paramétrage contient les paramètres suivants :

- Lire les Objets de Groupe de sécurité après retour de la tension du bus et téléchargement, Page 212
- Déverrouiller Objet de Groupe "Priorité de sécurité x", Page 186
 - Surveillance cyclique, Page 256
- Ordre de priorité des alarmes météo, Page 202
- Déverrouiller Objet de Groupe "Alarme vent x", Page 190
 - Surveillance cyclique, Page 256
- Déverrouiller Objet de Groupe "Alarme pluie", Page 186
 - Surveillance cyclique, Page 256
- Déverrouiller Objet de Groupe "Alarme gel", Page 185
 - Surveillance cyclique, Page 256

Conditions préalables à la visibilité

- La fenêtre de paramétrage est toujours visible.

7.2.5 Fenêtres de paramétrage Logique/Seuil

Les fenêtres de paramétrage subordonnées permettent de régler les fonctions *Logique* et *Seuil* pour chaque sortie individuellement.

Conditions préalables à la visibilité

- Fenêtre de paramétrage *Configuration* \ Paramètre *Déverrouiller logique/seuil x-y* \ Option *oui*

7.2.5.1 Fenêtres de paramétrage Logique/Seuil x

Cette fenêtre de paramétrage permet de réaliser les réglages suivants:

- Paramétrer la fonction *Logique*
- Paramétrer la fonction *Seuil*

Les fonctions *Logique* et *Seuil* peuvent être utilisées indépendamment d'autres fonctions. Les résultats des fonctions *Logique* et *Seuil* peuvent être reliés en interne à une sortie quelconque (→ paramètre *La sortie réagit à*) et/ou envoyés sur le bus (ABB i-bus® KNX).

Informations complémentaires → [Fonction Logique, Page 95](#), → [Fonction Seuil, Page 96](#).

Configuration	Logique
+ Réglages appareil	Fonction logique ET
+ Commande manuelle	Valeur Objet de Groupe "Liaison A" après retour de la tension du bus <input type="radio"/> 1 <input checked="" type="radio"/> 0
+ Sécurité/Alarmes météo	Valeur Objet de Groupe "Liaison B" après retour de la tension du bus <input type="radio"/> 1 <input checked="" type="radio"/> 0
- Logique/seuil	<div style="border: 1px solid #ccc; padding: 5px;"> <p>i Uniquement si une valeur est reçue sur l'un des deux Objets de Groupe "Liaison A" ou "Liaison B", le résultat est calculé à nouveau.</p> </div>
<div style="border: 1px solid #ccc; padding: 5px;"> <p>Logique/seuil 1</p> <p>Logique/seuil 2</p> <p>Logique/seuil 3</p> <p>Logique/seuil 4</p> <p>Logique/seuil 5</p> <p>Logique/seuil 6</p> <p>Logique/seuil 7</p> </div>	

Fig. 40: Fenêtre de paramétrage Logique/Seuil x

Cette fenêtre de paramétrage contient les paramètres suivants :

- [Fonction logique](#), Page 179
 - [Valeur Objet de Groupe "Liaison A" après retour de la tension du bus](#), Page 246
 - [Valeur Objet de Groupe "Liaison B" après retour de la tension du bus](#), Page 247
 - [Lire les Objets de Groupe d'entrée après retour de la tension du bus et téléchargement](#), Page 175
 - [Inverser le résultat](#), Page 176
 - [Déverrouiller Objet de Groupe "État Résultat"](#), Page 188
 - [Envoyer valeur Objet de Groupe "État Résultat"](#), Page 243
 - [Verrouillage PORTE quand Objet de Groupe "Liaison A" égal à](#), Page 217
 - [Type de point de données Objet de Groupe "Entrée de seuil"](#), Page 171
 - [Seuil supérieur](#), Page 200
 - [seuil inférieur](#), Page 227
 - [Modifier les seuils via Objets de Groupe](#), Page 210
 - [Modifier les seuils via l'i-bus® Tool](#), Page 210
 - [Remplacer seuils si téléchargement](#), Page 209
 - [Résultat si dépassement du seuil supérieur](#), Page 176
 - [Durée minimale du dépassement](#), Page 198
 - [Surveiller la zone entre les seuils](#), Page 170
 - [Durée de rétention minimale entre les seuils](#), Page 199
 - [Résultat si passage sous le seuil inférieur](#), Page 177
 - [Durée minimale du passage sous seuil](#), Page 198
 - [Lire les Objets de Groupe d'entrée après retour de la tension du bus et téléchargement](#), Page 175
 - [Déverrouiller les Objets de Groupe "État Résultat" et "État Valeur d'entrée entre les seuils"](#), Page 191
 - [Envoyer valeurs Objets de Groupe "État Résultat" et "État Valeur d'entrée entre les seuils"](#), Page 251

 Remarque

L'interface avec l'i-bus® Tool est disponible à partir des versions logicielles suivantes:

- Application: à partir de V1.2
- Firmware: à partir de V0.2.0

Conditions préalables à la visibilité

- Fenêtre de paramétrage [Configuration](#) \ Paramètre [Déverrouiller logique/seuil x-y](#) \ Option *oui*
- La fenêtre de paramétrage se trouve dans la fenêtre de paramétrage [Logique/Seuil](#).

7.2.6 Fenêtres de paramétrage Modèle de module de commutation

Cette fenêtre de paramétrage permet de paramétrer les fonctions pour l'ensemble des sorties commutation.

Remarque

Pour chaque sortie commutation, il est possible de choisir si le paramétrage par modèle doit être utilisé. Le réglage individuel d'une sortie commutation se fait dans la fenêtre de paramétrage correspondante *Module de commutation X*.

Les possibilités de paramétrage sont identiques dans le modèle et dans la fenêtre de paramétrage de la sortie commutation. Le modèle contient les fenêtres de paramétrage suivantes:

- *Réglages de base [module de commutation]*
- *Sécurité*
- *Déconnexion de charge*
- *Tempo. à l'enclenchement et au déclenchement*
- *Éclairage escalier*
- *Clignotement*
- *Affectations de scènes [module de commutation]*

Conditions préalables à la visibilité

- La fenêtre de paramétrage est toujours visible.

7.2.7 Fenêtres de paramétrage Modèle module de stores

Cette fenêtre de paramétrage permet de paramétrer les fonctions pour l'ensemble des paires de sorties Module de stores.

Remarque

Pour chaque paire de sorties Module de stores, il est possible de choisir si le paramétrage par modèle doit être utilisé. Le réglage individuel d'une paire de sorties Module de stores se fait dans la fenêtre de paramétrage correspondante [Modules de stores X+Y](#).

Les possibilités de paramétrage sont identiques dans le modèle et dans la fenêtre de paramétrage de la paire de sorties Module de stores. Le modèle contient les fenêtres de paramétrage suivantes:

- [Réglages de base \[module de stores\]](#)
- [Entraînement](#)
- [Store](#)
- [Sécurité/Alarmes météo](#)
- [Contrôle auto. protection contre le soleil](#)
- [Messages d'état](#)
- [Affectations de scènes \[module de stores\]](#)

Conditions préalables à la visibilité

- La fenêtre de paramétrage est toujours visible.

7.2.8 Fenêtres de paramétrage Modules de stores X+Y

Les fenêtres de paramétrage subordonnées permettent de régler les fonctions pour chaque paire de sorties Module de stores individuellement.

Remarque

Lorsque plusieurs paires de sorties Module de stores doivent être réglées de manière identique, elles peuvent être paramétrées dans la fenêtre de paramétrage *Modèle module de stores*.

Remarque

Les fenêtres de paramétrage sont structurées de la même manière pour toutes les sorties. Les sections suivantes décrivent les réglages en prenant un exemple.

Conditions préalables à la visibilité

- Fenêtre de paramétrage *Configuration* \ Paramètre *Déverrouiller sortie X + Y* \ Option *oui*

7.2.8.1 Fenêtres de paramétrage Fonctions Module de stores

Cette fenêtre de paramétrage permet de réaliser les réglages suivants:

- Sélection de l'application
- Sélection du mode de fonctionnement
- Déverrouillage des fonctions

<p>Configuration</p> <ul style="list-style-type: none"> + Réglages appareil + Commande manuelle + Sécurité/Alarmes météo + Logique/seuil + Modèle de module de commutation + Modèle module de stores - Module de stores A+B: <p style="text-align: center; background-color: #e0e0e0;">Fonctions module de stores</p> <ul style="list-style-type: none"> Réglages de base Entraînement 	<p>Fonctions module de stores</p> <hr/> <p>Description <input type="text"/></p> <hr/> <p>Mode de fonctionnement</p> <p><input checked="" type="radio"/> Commande de store avec réglage des lamelles</p> <p><input type="radio"/> Commande de store sans réglage des lamelles</p> <div style="border: 1px solid #0070c0; padding: 2px; margin-top: 5px;"> <p>i Pour commander stores, st. pr protect. sol., stores à lamelles, etc.</p> </div> <hr/> <p>Déverrouiller fonction Sécurité/Alarmes météo <input type="checkbox"/></p> <p>Déverr. fonction Protection automatique contre le soleil <input type="checkbox"/></p> <p>Déverrouiller fonction Scènes <input type="checkbox"/></p> <hr/> <p>La sortie réagit à Aucune fonction Logique/seuil ▼</p> <div style="border: 1px solid #0070c0; padding: 2px; margin-top: 5px;"> <p>i Déverrouillage de la fonction Logique/seuil dans la fenêtre de paramétrage logique/seuil.</p> </div>
--	--

Fig. 41: fenêtre de paramétrage Fonctions (module de stores)

Cette fenêtre de paramétrage contient les paramètres suivants :

- [Description, Page 170](#)
- [Mode de fonctionnement, Page 171](#)
- [Déverrouiller fonction Sécurité/Alarmes météo, Page 182](#)
- [Déverr. fonction Protection automatique contre le soleil, Page 182](#)
- [Déverrouiller fonction Scènes \[module de stores\], Page 182](#)
- [La sortie réagit à, Page 159](#)
 - [Comportement si résultat "0" \[module de stores\], Page 228](#)
 - [Affectation de scène, Page 215](#)
 - [Position Haut. \(0 % = haut ; 100 % = bas\), Page 201](#)
 - [Position lamelles \(0 % = ouvert ; 100 % = fermé\), Page 202](#)
 - [Comportement si résultat "1" \[module de stores\], Page 229](#)
 - [Affectation de scène, Page 215](#)
 - [Position Haut. \(0 % = haut ; 100 % = bas\), Page 201](#)
 - [Position lamelles \(0 % = ouvert ; 100 % = fermé\), Page 202](#)

Conditions préalables à la visibilité

- Fenêtre de paramétrage [Configuration](#)
 - Paramètre [Déverrouiller sortie X + Y](#) \ Option *oui*
 - Paramètre [Application](#) \ Option *Module de stores*
- La fenêtre de paramétrage se trouve dans la fenêtre de paramétrage [Modules de stores X+Y](#).

7.2.8.2 Fenêtres de paramétrage Réglages de base [module de stores]

Cette fenêtre de paramétrage permet de réaliser les réglages suivants:

- Liaison avec les Objets de Groupe centraux pour stores
- Liaison avec les fonctions *Logique* et *Seuil*
- Réglages spécifiques au canal

i Remarque

Lorsque plusieurs paires de sorties Module de stores doivent être réglées de manière identique, elles peuvent être paramétrées dans la fenêtre de paramétrage *Modèle module de stores*.

Configuration	Réglages de base
+ Réglages appareil	Définition des paramètres <input type="radio"/> copier à partir du modèle <input checked="" type="radio"/> individuel
+ Commande manuelle	Comportement du store si coupure de la tension du bus Arrêt
+ Sécurité/Alarmes météo	Comportement après retour de la tension du bus Arrêt
+ Logique/seuil	Comportement après téléchargement ETS Arrêt
+ Modèle de module de commutation	i Les fonctions de sécurité sont prises en compte.
+ Modèle module de stores	
- Module de stores A+B:	
Fonctions module de stores	
Réglages de base	

Fig. 42: Fenêtre de paramétrage Réglages de base

Cette fenêtre de paramétrage contient les paramètres suivants :

- [Définition des paramètres, Page 201](#)
 - [La sortie réagit aux Objets de Groupe centraux pour stores, Page 160](#)
 - [Comportement du store si coupure de la tension du bus, Page 163](#)
 - [Comportement au retour de la tension du bus \[module de stores\], Page 234](#)
 - [Position Haut. \(0 % = haut ; 100 % = bas\), Page 201](#)
 - [Position lamelles \(0 % = ouvert ; 100 % = fermé\), Page 202](#)
 - [Comportement après téléchargement ETS \[module de stores\], Page 236](#)
 - [Position Haut. \(0 % = haut ; 100 % = bas\), Page 201](#)
 - [Position lamelles \(0 % = ouvert ; 100 % = fermé\), Page 202](#)

Conditions préalables à la visibilité

- Fenêtre de paramétrage *Configuration*
 - Paramètre *Déverrouiller sortie X + Y* \ Option *oui*
 - Paramètre *Application* \ Option *Module de stores*
- La fenêtre de paramétrage se trouve dans la fenêtre de paramétrage *Modules de stores X+Y*.

7.2.8.3 Fenêtres de paramétrage Entraînement

Cette fenêtre de paramétrage permet de réaliser les réglages suivants:

- Régler le temps de déplacement du store
- Lancer course de référence
- Régler la pause à l'inversion de sens de l'entraînement
- Régler les durées de temporisation de l'entraînement

Informations complémentaires → [Paramètres d'entraînement, Page 290](#).

i Remarque

Lorsque plusieurs paires de sorties Module de stores doivent être réglées de manière identique, elles peuvent être paramétrées dans la fenêtre de paramétrage *Modèle module de stores*.

Configuration	Entraînement
+ Réglages appareil	Définition des paramètres <input type="radio"/> copier à partir du modèle <input checked="" type="radio"/> individuel
+ Commande manuelle	Temps de course Ouv. <input type="text" value="00:01:00"/> hh:mm:ss
+ Sécurité/Alarmes météo	Temps de course ferm. <input type="text" value="00:01:00"/> hh:mm:ss
+ Logique/seuil	Commuter sortie hors tension après <input type="text" value="Atteinte position finale + 10 % de dépassement"/>
+ Modèle de module de commutation	Déverrouiller Objet de Groupe "Lancer course de référence" <input type="checkbox"/>
+ Modèle module de stores	Pause à l'inversion de sens <input type="text" value="500"/> ms
- Module de stores A+B:	i Respecter les caractéristiques techniques de l'entraînement ! En cas de coupure de la tension du bus, il y a toujours une pause à l'inversion de sens de 1 seconde.
Fonctions module de stores	Durées de temporisation de l'entraînement <input checked="" type="radio"/> Standard <input type="radio"/> Défini(e) par l'utilisateur
Réglages de base	
Entraînement	

Fig. 43: Fenêtre de paramétrage Entraînement

Cette fenêtre de paramétrage contient les paramètres suivants :

- [Définition des paramètres, Page 201](#)
 - [Temps de course Ouv., Page 179](#)
 - [Temps de course ferm., Page 179](#)
 - [Commuter sortie hors tension après, Page 160](#)
 - [Déverrouiller Objet de Groupe "Lancer course de référence", Page 186](#)
 - [Position après course de référence, Page 202](#)
 - [Pause à l'inversion de sens, Page 226](#)
 - [Durées de temporisation de l'entraînement, Page 241](#)
 - [Temporisation du démarrage, Page 155](#)
 - [Temporisation d'arrêt, Page 161](#)
 - [Durée minimale pour l'entraînement, Page 198](#)

Conditions préalables à la visibilité

- Fenêtre de paramétrage *Configuration*
 - Paramètre *Déverrouiller sortie X + Y* \ Option *oui*
 - Paramètre *Application* \ Option *Module de stores*
- La fenêtre de paramétrage se trouve dans la fenêtre de paramétrage *Modules de stores X+Y*.

7.2.8.4 Fenêtres de paramétrage Store

Remarque

Lorsque plusieurs paires de sorties Module de stores doivent être réglées de manière identique, elles peuvent être paramétrées dans la fenêtre de paramétrage *Modèle module de stores*.

Cette fenêtre de paramétrage permet de réaliser les réglages suivants:

- Positionner
- Déverrouiller Objets de Groupe "Positionner hauteur/lamelles"
- Déterminer durée retournement lamelles
- Régler la limitation de plage de course
- Régler les temps morts

Informations complémentaires → [Paramètres relatifs au store, Page 294.](#)

Remarque

L'ensemble des fonctions, paramètres et Objets de Groupe mentionnés dans la section suivante et qui se rapportent aux réglages des lamelles sont uniquement disponibles dans le mode de fonctionnement suivant:

- *Commande de store avec réglage des lamelles*

<p>Configuration</p> <ul style="list-style-type: none"> + Réglages appareil + Commande manuelle + Sécurité/Alarms météo + Logique/seuil + Modèle de module de commutation + Modèle module de stores - Module de stores A+B: <ul style="list-style-type: none"> Fonctions module de stores Réglages de base Entraînement Store Messages d'état + Module de stores C+D: + Module de stores E+F: + Module de stores G+H: 	<p>Store</p> <hr/> <p>Définition des paramètres <input type="radio"/> copier à partir du modèle <input checked="" type="radio"/> individuel</p> <hr/> <p>Positionner Direct ▼</p> <p>Déverrouiller Objet de Groupe "Positionner Hauteur/lamelles" <input type="checkbox"/></p> <hr/> <p>Déterminer durée retournement lamelles <input checked="" type="radio"/> Via durée d'un réglage des lamelles <input type="radio"/> Via durée retourn. tot. des lamelles</p> <p>Durée de commutation réglage des lamelles/étape 200 ms</p> <p>Nombre réglages lamelles/étapes (de 0 % = ouvert à 100 % = fermé) 7</p> <hr/> <p>Limiter les commandes de pas au nombre de réglages de lamelles <input checked="" type="checkbox"/></p> <p>Retournement complet lamelles après déplacement FERM. <input type="checkbox"/></p> <p>Position des lamelles après atteinte de la position finale basse (100 % = désactivée) 100 %</p> <hr/> <p>Limiter zone de déplacement via Objet de Groupe non ▼</p> <hr/> <p>Régler les temps morts <input checked="" type="radio"/> Standard <input type="radio"/> Défini(e) par l'utilisateur</p>
--	---

Fig. 44: Fenêtre de paramétrage Store

Cette fenêtre de paramétrage contient les paramètres suivants :

- Définition des paramètres, Page 201
 - Positionner, Page 201
 - Déverrouiller Objets de Groupe "Positionner hauteur/lamelles", Page 190
 - Déterminer durée retournement lamelles, Page 194
 - Durée de commutation réglage des lamelles/étape, Page 175
 - Durée retourn. tot. 0 % - 100 %, Page 184
 - Nombre réglages lamelles/étapes (de 0 % = ouvert à 100 % = fermé), Page 156
 - Limiter les commandes de pas au nombre de réglages de lamelles, Page 213
 - Retournement complet lamelles après déplacement FERM., Page 241
 - Position des lamelles après atteinte de la position finale basse (100 % = désactivée), Page 194
 - Limiter zone de déplacement via Objet de Groupe, Page 178
 - Limite supérieure (0 % = haut ; 100 % = bas), Page 199
 - Limite inférieure (0 % = haut ; 100 % = bas), Page 226
 - La limite supérieure s'applique aux commandes du contrôle automatique de la protection contre le soleil, Page 200
 - La limite supérieure s'applique aux commandes directes, Page 199
 - La limite inférieure s'applique aux commandes du contrôle automatique de la protection contre le soleil, Page 227
 - La limite inférieure s'applique aux commandes directes, Page 227
 - Régler les temps morts, Page 220
 - Temps mort ouverture de store depuis la position finale basse (= 100 %), Page 217
 - Temps mort ouverture de lamelle (depuis la position 100 % fermée), Page 218
 - Temps mort réglage des lamelles en cas de changement de direction, Page 219
 - Temps mort réglage de store en cas de changement de direction, Page 217
 - Tension du store/positionnement fente, Page 214
 - Durée pour tension, Page 173

Conditions préalables à la visibilité

- Fenêtre de paramétrage *Configuration*
 - Paramètre *Déverrouiller sortie X + Y* \ Option *oui*
 - Paramètre *Application* \ Option *Module de stores*
- La fenêtre de paramétrage se trouve dans la fenêtre de paramétrage *Modules de stores X+Y*.

7.2.8.5 Fenêtres de paramétrage Sécurité/Alarmes météo

i Remarque

Lorsque plusieurs paires de sorties Module de stores doivent être réglées de manière identique, elles peuvent être paramétrées dans la fenêtre de paramétrage *Modèle module de stores*.

Cette fenêtre de paramétrage permet de réaliser les réglages suivants:

- Paramétrer la réaction en cas d'alarmes météo
- Paramétrer le comportement en cas de fonction forçage et de blocage
- Définir la position après la levée du blocage, de la fonction forçage et des alarmes météo
- Définir l'ordre de priorité des alarmes météo

Informations complémentaires → [Fonctions de sécurité du module de stores, Page 90.](#)

Configuration	Sécurité/Alarmes météo
+ Réglages appareil	Définition des paramètres <input type="radio"/> copier à partir du modèle <input checked="" type="radio"/> individuel
+ Commande manuelle	i Les alarmes vent, pluie et gel se déverrouillent dans la fenêtre de paramétrage "Sécurité/Alarmes météo". L'ordre de priorité des alarmes météo peut y être déterminé individuellement.
+ Sécurité/Alarmes météo	Fonction forçage (1 bit/2 bits) désactivé(e) ▼
+ Logique/seuil	Comportement du store en cas de blocage Aucune réaction/désactivé ▼
+ Modèle de module de commutation	Comportement du store après levée alarme météo, blocage et fonction forçage aucune réaction ▼
+ Modèle module de stores	Ordre de priorité alarme météo, blocage et fonction forçage 1.Alarme météo - 2.Blocage - 3.Fonct. forç. ▼
- Module de stores A+B:	
Fonctions module de stores	
Réglages de base	
Entraînement	
Store	
Sécurité/Alarmes météo	

Fig. 45: Fenêtre de paramétrage Sécurité/Alarmes météo

Cette fenêtre de paramétrage contient les paramètres suivants :

- Définition des paramètres, Page 201
 - La sortie réagit à l'alarme vent x, Page 159
 - Comportement du store en cas d'alarme vent, Page 169
 - Affectation de scène, Page 215
 - Position Haut. (0 % = haut ; 100 % = bas), Page 201
 - Position lamelles (0 % = ouvert ; 100 % = fermé), Page 202
 - Comportement du store en cas d'alarme pluie, Page 165
 - Affectation de scène, Page 215
 - Position Haut. (0 % = haut ; 100 % = bas), Page 201
 - Position lamelles (0 % = ouvert ; 100 % = fermé), Page 202
 - Comportement du store en cas d'alarme gel, Page 164
 - Affectation de scène, Page 215
 - Position Haut. (0 % = haut ; 100 % = bas), Page 201
 - Position lamelles (0 % = ouvert ; 100 % = fermé), Page 202
 - Comportement du store en cas de blocage, Page 167
 - Affectation de scène, Page 215
 - Position Haut. (0 % = haut ; 100 % = bas), Page 201
 - Position lamelles (0 % = ouvert ; 100 % = fermé), Page 202
 - Fonction forçage (1 bit/2 bits) [module de stores], Page 255
 - Position Haut. (0 % = haut ; 100 % = bas), Page 201
 - Position lamelles (0 % = ouvert ; 100 % = fermé), Page 202
 - Comportement du store après levée alarme météo, blocage et fonction forçage, Page 166
 - Affectation de scène, Page 215
 - Position Haut. (0 % = haut ; 100 % = bas), Page 201
 - Position lamelles (0 % = ouvert ; 100 % = fermé), Page 202
 - Désactiver contrôle automatique de la protection contre le soleil pour levée alarme temps, blocage et fonction forçage, Page 212
 - Ordre de priorité alarme météo, blocage et fonction forçage, Page 203

Conditions préalables à la visibilité

- Fenêtre de paramétrage *Configuration*
 - Paramètre *Déverrouiller sortie X + Y* \ Option *oui*
 - Paramètre *Application* \ Option *Module de stores*
- Fenêtre de paramétrage *Modules de stores X+Y* \ Fenêtre de paramétrage *Fonctions Module de stores* \ Paramètre *Déverrouiller fonction Sécurité/Alarmes météo* \ Option *oui*
- La fenêtre de paramétrage se trouve dans la fenêtre de paramétrage *Modules de stores X+Y*.

7.2.8.6 Fenêtres de paramétrage Contrôle auto. protection contre le soleil

Remarque

Lorsque plusieurs paires de sorties Module de stores doivent être réglées de manière identique, elles peuvent être paramétrées dans la fenêtre de paramétrage *Modèle module de stores*.

Cette fenêtre de paramétrage permet de réaliser les réglages suivants:

- Paramétrer la fonction *Contrôle automatique de la protection contre le soleil*
- Paramétrer la commutation *Mode contrôle automatique / Mode direct*

Informations complémentaires → [Fonction Contrôle automatique de la protection contre le soleil](#), Page 102.

<p>Configuration</p> <ul style="list-style-type: none"> + Réglages appareil + Commande manuelle + Sécurité/Alarmes météo + Logique/seuil + Modèle de module de commutation + Modèle module de stores - Module de stores A+B: <ul style="list-style-type: none"> Fonctions module de stores Réglages de base Entraînement Store Contrôle auto. protection contre le soleil Messages d'état + Module de stores C+D: + Module de stores E+F: 	<p>Contrôle auto. protection contre le soleil</p> <hr/> <p>Définition des paramètres <input type="radio"/> copier à partir du modèle <input checked="" type="radio"/> individuel</p> <hr/> <p>Désactivation du contrôle automatique de la protection contre le soleil <input type="radio"/> Via Objet de Groupe <input checked="" type="radio"/> via Objet de Groupe ou commande directe</p> <p>Réactivation automatique du contrôle automatique de la protection contre le soleil <input type="checkbox"/></p> <hr/> <p>Déverrouiller Objet de Groupe "Bloquer contrôle automatique de la protection contre le soleil" <input type="checkbox"/></p> <p>Déverrouiller Objet de Groupe "Bloquer mode direct" <input type="checkbox"/></p> <hr/> <p>Comportement pour soleil = 1 (soleil présent) Fermeture ▼</p> <p>Temporisation pour soleil = 1 <input type="text" value="00:00:00"/> hh:mm:ss</p> <p>Comportement pour soleil = "0" (soleil absent) Ouverture ▼</p> <p>Temporisation si soleil = 0 <input type="text" value="00:00:00"/> hh:mm:ss</p> <hr/> <p>Lire les Objets de Groupe du contrôle automatique de la protection contre le soleil après retour de la tension du bus et téléchargement <input type="checkbox"/></p>
--	--

Fig. 46: Fenêtre de paramétrage Contrôle automatique de la protection contre le soleil

Cette fenêtre de paramétrage contient les paramètres suivants :

- Définition des paramètres, Page 201
 - Désactivation du contrôle automatique de la protection contre le soleil, Page 173
 - Réactivation automatique du contrôle automatique de la protection contre le soleil, Page 162
 - Temps de réactivation automatique du contrôle automatique de la protection contre le soleil, Page 252
 - Déverrouiller Objet de Groupe "Bloquer contrôle automatique de la protection contre le soleil", Page 187
 - Déverrouiller Objet de Groupe "Bloquer mode direct", Page 185
 - Comportement pour soleil = 1 (soleil présent), Page 231
 - Affectation de scène*
 - Position Haut. (0 % = haut ; 100 % = bas), Page 201
 - Position lamelles (0 % = ouvert ; 100 % = fermé), Page 202
 - Temporisation pour soleil = 1, Page 240
 - Comportement pour soleil ="0" (soleil absent), Page 231
 - Affectation de scène*
 - Position Haut. (0 % = haut ; 100 % = bas), Page 201
 - Position lamelles (0 % = ouvert ; 100 % = fermé), Page 202
 - Temporisation si soleil = 0, Page 240
 - Lire les Objets de Groupe du contrôle automatique de la protection contre le soleil après retour de la tension du bus et téléchargement, Page 213

Conditions préalables à la visibilité

- Fenêtre de paramétrage *Configuration*
 - Paramètre *Déverrouiller sortie X + Y* \ Option *oui*
 - Paramètre *Application* \ Option *Module de stores*
- Fenêtre de paramétrage *Modules de stores X+Y* \ Fenêtre de paramétrage *Fonctions Module de stores* \ Fenêtre de paramétrage *Déverr. fonction Protection automatique contre le soleil* \ Option *oui*
- La fenêtre de paramétrage se trouve dans la fenêtre de paramétrage *Modules de stores X+Y*.

7.2.8.7 Fenêtres de paramétrage Messages d'état

i Remarque

Lorsque plusieurs paires de sorties Module de stores doivent être réglées de manière identique, elles peuvent être paramétrées dans la fenêtre de paramétrage *Modèle module de stores*.

Cette fenêtre de paramétrage permet de réaliser les réglages suivants:

- Déverrouiller les Objets de Groupe d'état
- Définir le comportement d'envoi des Objets de Groupe d'état

Configuration	Messages d'état
+ Réglages appareil	Définition des paramètres <input type="radio"/> copier à partir du modèle <input checked="" type="radio"/> individuel
+ Commande manuelle	
+ Sécurité/Alarmes météo	Déverrouiller Objet de Groupe "État Hauteur/lamelles" <input type="checkbox"/>
+ Logique/seuil	Déverrouiller Objet de Groupe "État Pos. finale haute/basse" <input type="checkbox"/>
+ Modèle de module de commutation	Déverrouiller Objet de Groupe "État Ergonomie" <input type="checkbox"/>
+ Modèle module de stores	Déverrouiller Objets de Groupe "Octet d'état" <input type="text" value="non"/>
- Module de stores A+B:	
Fonctions module de stores	
Réglages de base	
Entraînement	
Store	
Messages d'état	

Fig. 47: Fenêtre de paramétrage Messages d'état

Cette fenêtre de paramétrage contient les paramètres suivants :

- [Définition des paramètres, Page 201](#)
 - [Déverrouiller Objets de Groupe "État Hauteur/lamelles", Page 192](#)
 - [Envoyer valeur Objets de Groupe "État Hauteur/lamelles", Page 248](#)
 - [Déverrouiller Objets de Groupe "État Pos. finale haute/basse", Page 191](#)
 - [Envoyer valeur Objets de Groupe "État Pos. finale haute/basse", Page 247](#)
 - [Déverrouiller Objet de Groupe "État Ergonomie", Page 187](#)
 - [Envoyer valeur Objet de Groupe "État Ergonomie", Page 243](#)
 - [Déverrouiller Objet de Groupe "État Contrôle automatique de la protection contre le soleil", Page 189](#)
 - [Envoyer valeur Objet de Groupe "État Contrôle automatique de la protection contre le soleil", Page 246](#)
 - [Déverrouiller Objets de Groupe "Octet d'état" \[module de stores\], Page 192](#)
 - [Envoyer valeur Objets de Groupe "Octet d'état" \[module de stores\], Page 249](#)

Conditions préalables à la visibilité

- Fenêtre de paramétrage *Configuration*
 - Paramètre *Déverrouiller sortie X + Y* \ Option *oui*
 - Paramètre *Application* \ Option *Module de stores*
- La fenêtre de paramétrage se trouve dans la fenêtre de paramétrage *Modules de stores X+Y*.

7.2.8.8 Fenêtres de paramétrage Affectations de scènes [module de stores]

Remarque

Lorsque plusieurs paires de sorties Module de stores doivent être réglées de manière identique, elles peuvent être paramétrées dans la fenêtre de paramétrage *Modèle module de stores*.

Cette fenêtre de paramétrage permet de réaliser les réglages suivants:

- Déverrouiller des affectations de scènes
- Créer des scènes

Informations complémentaires → [Fonction Scènes, Page 105](#).

<p>Configuration</p> <ul style="list-style-type: none"> + Réglages appareil + Commande manuelle + Sécurité/Alarmes météo + Logique/seuil + Modèle de module de commutation + Modèle module de stores - Module de stores A+B: <ul style="list-style-type: none"> Fonctions module de stores Réglages de base Entraînement Store Messages d'état <li style="background-color: #e0e0e0;">+ Affectations de scène + Module de stores C+D: + Module de stores E+F: + Module de stores G+H: + Module de stores I+J: + Module de stores K+L: + Module de stores M+N: 	<p>Affectations de scène</p> <hr/> <p>Définition des paramètres <input type="radio"/> copier à partir du modèle <input checked="" type="radio"/> individuel</p> <hr/> <p>Remplacer scènes si téléchargement <input checked="" type="checkbox"/></p> <table border="1"> <thead> <tr> <th>Affectation de scène</th> <th>Déverrouill</th> <th>Numéro de scène</th> <th>Temporisation</th> <th>Positior hauteur</th> <th>Positior lamelle:</th> </tr> </thead> <tbody> <tr> <td>1</td> <td><input checked="" type="checkbox"/></td> <td>1</td> <td>00:00:00 hh:mm:ss</td> <td>50 %</td> <td>50 %</td> </tr> <tr><td>2</td><td><input type="checkbox"/></td><td></td><td></td><td></td><td></td></tr> <tr><td>3</td><td><input type="checkbox"/></td><td></td><td></td><td></td><td></td></tr> <tr><td>4</td><td><input type="checkbox"/></td><td></td><td></td><td></td><td></td></tr> <tr><td>5</td><td><input type="checkbox"/></td><td></td><td></td><td></td><td></td></tr> <tr><td>6</td><td><input type="checkbox"/></td><td></td><td></td><td></td><td></td></tr> <tr><td>7</td><td><input type="checkbox"/></td><td></td><td></td><td></td><td></td></tr> <tr><td>8</td><td><input type="checkbox"/></td><td></td><td></td><td></td><td></td></tr> <tr><td>9</td><td><input type="checkbox"/></td><td></td><td></td><td></td><td></td></tr> <tr><td>10</td><td><input type="checkbox"/></td><td></td><td></td><td></td><td></td></tr> <tr><td>11</td><td><input type="checkbox"/></td><td></td><td></td><td></td><td></td></tr> <tr><td>12</td><td><input type="checkbox"/></td><td></td><td></td><td></td><td></td></tr> <tr><td>13</td><td><input type="checkbox"/></td><td></td><td></td><td></td><td></td></tr> <tr><td>14</td><td><input type="checkbox"/></td><td></td><td></td><td></td><td></td></tr> <tr><td>15</td><td><input type="checkbox"/></td><td></td><td></td><td></td><td></td></tr> <tr><td>16</td><td><input type="checkbox"/></td><td></td><td></td><td></td><td></td></tr> </tbody> </table> <div style="border: 1px solid #ccc; padding: 5px; margin-top: 5px;"> <p>i Position Haut. (0 % = haut ; 100 % = bas)</p> </div> <div style="border: 1px solid #ccc; padding: 5px; margin-top: 5px;"> <p>i Position lamelles (0 % = ouvert ; 100 % = fermé)</p> </div> <p>Appel de scène 1 supplémentaire via Objet de Groupe 1 bit <input type="checkbox"/></p>	Affectation de scène	Déverrouill	Numéro de scène	Temporisation	Positior hauteur	Positior lamelle:	1	<input checked="" type="checkbox"/>	1	00:00:00 hh:mm:ss	50 %	50 %	2	<input type="checkbox"/>					3	<input type="checkbox"/>					4	<input type="checkbox"/>					5	<input type="checkbox"/>					6	<input type="checkbox"/>					7	<input type="checkbox"/>					8	<input type="checkbox"/>					9	<input type="checkbox"/>					10	<input type="checkbox"/>					11	<input type="checkbox"/>					12	<input type="checkbox"/>					13	<input type="checkbox"/>					14	<input type="checkbox"/>					15	<input type="checkbox"/>					16	<input type="checkbox"/>				
Affectation de scène	Déverrouill	Numéro de scène	Temporisation	Positior hauteur	Positior lamelle:																																																																																																		
1	<input checked="" type="checkbox"/>	1	00:00:00 hh:mm:ss	50 %	50 %																																																																																																		
2	<input type="checkbox"/>																																																																																																						
3	<input type="checkbox"/>																																																																																																						
4	<input type="checkbox"/>																																																																																																						
5	<input type="checkbox"/>																																																																																																						
6	<input type="checkbox"/>																																																																																																						
7	<input type="checkbox"/>																																																																																																						
8	<input type="checkbox"/>																																																																																																						
9	<input type="checkbox"/>																																																																																																						
10	<input type="checkbox"/>																																																																																																						
11	<input type="checkbox"/>																																																																																																						
12	<input type="checkbox"/>																																																																																																						
13	<input type="checkbox"/>																																																																																																						
14	<input type="checkbox"/>																																																																																																						
15	<input type="checkbox"/>																																																																																																						
16	<input type="checkbox"/>																																																																																																						

Fig. 48: Fenêtre de paramétrage Affectations de scènes

Cette fenêtre de paramétrage contient les paramètres suivants :

- [Définition des paramètres, Page 201](#)
- [Remplacer scènes si téléchargement, Page 214](#)
- [Déverrouiller affectation de scène x \[module de stores\], Page 216](#)
 - [Numéro de scène, Page 215](#)
 - [Temporisation, Page 239](#)
 - [Position Haut. \(0 % = haut ; 100 % = bas\), Page 201](#)
 - [Position lamelles \(0 % = ouvert ; 100 % = fermé\), Page 202](#)
 - [Appel de scène x supplémentaire via Objet de Groupe 1 bit, Page 157](#)

Conditions préalables à la visibilité

- Fenêtre de paramétrage [Configuration](#)
 - Paramètre [Déverrouiller sortie X + Y](#) \ Option *oui*
 - Paramètre [Application](#) \ Option *Module de stores*
- Fenêtre de paramétrage [Modules de stores X+Y](#) \ Fenêtre de paramétrage [Fonctions Module de stores](#) \ Paramètre [Déverrouiller fonction Scènes \[module de stores\]](#) \ Option *oui*
- La fenêtre de paramétrage se trouve dans la fenêtre de paramétrage [Modules de stores X+Y](#).

7.2.9 Fenêtres de paramétrage Module de commutation X

Les fenêtres de paramétrage subordonnées permettent de régler les fonctions pour chaque sortie commutation individuellement.

Remarque

Lorsque plusieurs sorties commutation doivent être réglées de manière identique, elles peuvent être paramétrées dans la fenêtre de paramétrage *Modèle de module de commutation*.

Remarque

Les fenêtres de paramétrage sont structurées de la même manière pour toutes les sorties. Les sections suivantes décrivent les réglages en prenant un exemple.

Conditions préalables à la visibilité

- Fenêtre de paramétrage *Configuration* \ Paramètre *Déverrouiller sortie X + Y* \ Option *oui*
- Fenêtre de paramétrage *Modules de stores X+Y* \ Fenêtre de paramétrage *Fonctions Module de stores* \ Paramètre *Application* \ Option *Module de commutation*

7.2.9.1 Fenêtres de paramétrage Fonctions Module de commutation

Cette fenêtre de paramétrage permet de réaliser les réglages suivants:

- Sélectionner l'application
- Déverrouiller des fonctions
- Relier la sortie aux fonctions *Logique* et *Seuil*

<p>Configuration</p> <ul style="list-style-type: none"> + Réglages appareil + Commande manuelle + Sécurité/Alarmes météo + Logique/seuil + Modèle de module de commutation + Modèle module de stores - Module de commutation A: <p style="text-align: center; color: blue;">Fonctions module de commutation</p>	<p>Fonctions module de commutation</p> <hr/> <p>Description <input type="text"/></p> <hr/> <p>Déverrouiller fonction Sécurité <input type="checkbox"/></p> <p>Déverrouiller fonction Temps non ▼</p> <p>Déverrouiller fonction Scènes <input type="checkbox"/></p> <p>Déverrouiller fonction Déconnexion de charge <input type="checkbox"/></p> <hr/> <p>La sortie réagit à Aucune fonction Logique/seuil ▼</p> <div style="border: 1px solid blue; padding: 2px; margin-top: 5px;"> <p>i Déverrouillage de la fonction Logique/seuil dans la fenêtre de paramétrage logique/seuil.</p> </div>
--	---

Fig. 49: Fenêtre de paramétrage Fonctions

Cette fenêtre de paramétrage contient les paramètres suivants :

- [Description](#), Page 170
- [Déverrouiller fonction Sécurité](#), Page 181
- [Déverrouiller fonction Temps](#), Page 183
- [Déverrouiller fonction Scènes \[module de commutation\]](#), Page 183
- [Déverrouiller fonction Déconnexion de charge](#), Page 181
- [La sortie réagit à](#), Page 159
 - [Comportement si résultat "0" \[module de commutation\]](#), Page 229
 - [Comportement si résultat "1" \[module de commutation\]](#), Page 230

Conditions préalables à la visibilité

- Fenêtre de paramétrage *Configuration*
 - Paramètre *Déverrouiller sortie X + Y* \ Option *oui*
 - Paramètre *Application* \ Option *Module de commutation*
- La fenêtre de paramétrage se trouve dans la fenêtre de paramétrage *Module de commutation X*.

7.2.9.2

Fenêtres de paramétrage Réglages de base [module de commutation]

Remarque

Lorsque plusieurs sorties commutation doivent être réglées de manière identique, elles peuvent être paramétrées dans la fenêtre de paramétrage *Modèle de module de commutation*.

Cette fenêtre de paramétrage permet de réaliser les réglages suivants:

- Comportement de la sortie (contact à ouverture/fermeture)
- Relier la sortie à l'Objet de Groupe central *Commutation*
- Déverrouiller et configurer les informations d'état
- Configurer le comportement en cas de coupure de la tension du bus, après le retour de la tension du bus et après un téléchargement

Configuration	Réglages de base
+ Réglages appareil	Définition des paramètres <input type="radio"/> copier à partir du modèle <input checked="" type="radio"/> individuel
+ Commande manuelle	Comportement de la sortie <input type="radio"/> Contact à ouverture <input checked="" type="radio"/> Contact à fermeture
+ Sécurité/Alarmes météo	Retour d'état de l'état du contact via Objet de Groupe "État Commutation" <input checked="" type="checkbox"/>
+ Logique/seuil	Valeur Objet de Groupe "État Commutation" <input checked="" type="radio"/> 1: fermé, 0: ouvert <input type="radio"/> 0: fermé, 1: ouvert
+ Modèle de module de commutation	Envoyer valeur Objet de Groupe "État Commutation" Si modification ou sur demande ▼
+ Modèle module de stores	Déverrouiller Objets de Groupe "Octet d'état" non ▼
- Module de commutation A:	Comportement de commutation si coupure de la tension du bus Contact inchangé ▼
Fonctions module de commutation	Comportement après retour de la tension du bus Déterminer l'état du contact ▼
Réglages de base	Comportement après téléchargement ETS commuter uniquement lorsque la fonction de sécurité est active ▼
+ Module de commutation B:	i Les fonctions de sécurité sont prises en compte.
+ Module de stores C+D:	
+ Module de stores E+F:	

Fig. 50: Fenêtre de paramétrage Réglages de base

Cette fenêtre de paramétrage contient les paramètres suivants :

- [Définition des paramètres, Page 201](#)
 - [Comportement de la sortie, Page 233](#)
 - [La sortie de commutation réagit à l'Objet de Groupe central de commutation, Page 204](#)
 - [Retour d'état de l'état du contact via Objet de Groupe "État Commutation", Page 203](#)
 - [Valeur Objet de Groupe "État Commutation", Page 245](#)
 - [Envoyer valeur Objet de Groupe "État Commutation", Page 245](#)
 - [Déverrouiller Objets de Groupe "Octet d'état" \[module de commutation\], Page 193](#)
 - [Envoyer valeur Objets de Groupe "Octet d'état" \[module de commutation\], Page 250](#)
 - [Comportement de commutation si coupure de la tension du bus, Page 205](#)
 - [Comportement au retour de la tension du bus \[module de commutation\], Page 235](#)
 - [Comportement après téléchargement ETS \[module de commutation\], Page 237](#)

Conditions préalables à la visibilité

- Fenêtre de paramétrage *Configuration*
 - Paramètre *Déverrouiller sortie X + Y* \ Option *oui*
 - Paramètre *Application* \ Option *Module de commutation*
- La fenêtre de paramétrage se trouve dans la fenêtre de paramétrage *Module de commutation X*.

7.2.9.3

Fenêtres de paramétrage Sécurité

Remarque

Lorsque plusieurs sorties commutation doivent être réglées de manière identique, elles peuvent être paramétrées dans la fenêtre de paramétrage *Modèle de module de commutation*.

Cette fenêtre de paramétrage permet de réaliser les réglages suivants:

- Paramétrer le comportement en cas de priorités de sécurité, de fonction forçage et de blocage

L'ordre de priorité des fonctions de sécurité est prescrit et ne peut pas être modifié:

- Priorité de sécurité 1
- Fonction forçage
- Priorité de sécurité 2
- Priorité de sécurité 3
- Blocage

Informations complémentaires → [Fonctions de sécurité du module de commutation, Page 93](#).

<p>Configuration</p> <ul style="list-style-type: none"> + Réglages appareil + Commande manuelle + Sécurité/Alarmes météo + Logique/seuil + Modèle de module de commutation + Modèle module de stores - Module de commutation A: <ul style="list-style-type: none"> Fonctions module de commutation Réglages de base <li style="background-color: #e0e0e0;">Sécurité 	<p>Sécurité</p> <hr/> <p>Définition des paramètres <input type="radio"/> copier à partir du modèle <input checked="" type="radio"/> individuel</p> <hr/> <div style="border: 1px solid #ccc; padding: 5px; margin-bottom: 5px;"> <p>i Les Objets de Groupe "Priorité de sécurité 1-3" se déverrouillent dans la fenêtre de paramétrage "Sécurité/Alarmes météo". L'ordre indique la priorité des fonctions de sécurité.</p> </div> <p>Fonction forçage (1 bit/2 bits) désactivé(e) ▼</p> <hr/> <p>Comportement de commutation en cas de blocage Aucune réaction/désactivé ▼</p> <hr/> <p>Comportement de commutation après levée du blocage, de la fonction forçage et de la priorité de sécurité aucune réaction ▼</p>
--	--

Fig. 51: Fenêtre de paramétrage Sécurité

Cette fenêtre de paramétrage contient les paramètres suivants :

→ [Définition des paramètres, Page 201](#)

→ [Comportement de commutation pour priorité de sécurité x, Page 207](#)

→ [Fonction forçage \(1 bit/2 bits\) \[module de commutation\], Page 256](#)

→ [Comportement de commutation en cas de fonction forçage, Page 209](#)

→ [Comportement de commutation en cas de blocage, Page 208](#)

→ [Comportement de commutation après levée du blocage, de la fonction forçage et de la priorité de sécurité, Page 206](#)

Conditions préalables à la visibilité

- Fenêtre de paramétrage *Configuration*
 - Paramètre *Déverrouiller sortie X + Y* \ Option *oui*
 - Paramètre *Application* \ Option *Module de commutation*
- Fenêtre de paramétrage *Module de commutation X* \ Fenêtre de paramétrage *Fonctions Module de commutation* \ Paramètre *Déverrouiller fonction Sécurité* \ Option *oui*
- La fenêtre de paramétrage se trouve dans la fenêtre de paramétrage *Module de commutation X*.

7.2.9.4 Fenêtres de paramétrage Déconnexion de charge

i Remarque

Lorsque plusieurs sorties commutation doivent être réglées de manière identique, elles peuvent être paramétrées dans la fenêtre de paramétrage *Modèle de module de commutation*.

Cette fenêtre de paramétrage permet de réaliser les réglages suivants:

- Paramétrer la fonction *Déconnexion de charge*

Informations complémentaires → [Fonction Déconnexion de charge \(décharge\), Page 98](#).

Configuration	Déconnexion de charge
+ Réglages appareil	Définition des paramètres <input type="radio"/> copier à partir du modèle <input checked="" type="radio"/> individuel
+ Commande manuelle	Niveau de déconnexion de charge <input type="text" value="1"/>
+ Sécurité/Alarmes météo	Modifier niveau de déconnexion de charge via Objet de Groupe <input type="checkbox"/>
+ Logique/seuil	Modifier le niveau de déconnexion de charge via l'i-bus® Tool <input type="checkbox"/>
+ Modèle de module de commutation	Comportement de commutation si activation du niveau de déconnexion de charge <input checked="" type="radio"/> Arrêt <input type="radio"/> Marche
+ Modèle module de stores	Comportement de commutation si levée du niveau de déconnexion de charge <input type="text" value="aucune réaction"/>
- Module de commutation A:	Déverrouiller Objet de Groupe "État Déconnexion de charge" <input type="checkbox"/>
Fonctions module de commutation	
Réglages de base	
Déconnexion de charge	

Fig. 52: Fenêtre de paramétrage Déconnexion de charge

Cette fenêtre de paramétrage contient les paramètres suivants :

- [Définition des paramètres, Page 201](#)
 - [Niveau de déconnexion de charge, Page 195](#)
 - [Modifier niveau de déconnexion de charge via Objet de Groupe, Page 196](#)
 - [Remplacer niveau de déconnexion de charge si téléchargement, Page 195](#)
 - [Modifier le niveau de déconnexion de charge via l'i-bus® Tool, Page 196](#)
 - [Comportement de commutation si activation du niveau de déconnexion de charge, Page 204](#)
 - [Comportement de commutation si levée du niveau de déconnexion de charge, Page 205](#)
 - [Déverrouiller Objet de Groupe "État Déconnexion de charge", Page 188](#)
 - [Envoyer valeur Objet de Groupe "État Déconnexion de charge", Page 244](#)

i Remarque

L'interface avec l'i-bus® Tool est disponible à partir des versions logicielles suivantes:

- Application: à partir de V1.2
- Firmware: à partir de V0.2.0

Conditions préalables à la visibilité

- Fenêtre de paramétrage *Configuration*
 - Paramètre *Déverrouiller sortie X + Y* \ Option *oui*
 - Paramètre *Application* \ Option *Module de commutation*
- Fenêtre de paramétrage *Réglages appareil* \ Paramètre *Déverrouiller l'Objet de Groupe central "Niveau de déconnexion de charge reçu"* \ Option *oui*
- Fenêtre de paramétrage *Module de commutation X* \ Fenêtre de paramétrage *Fonctions Module de commutation* \ Paramètre *Déverrouiller fonction Déconnexion de charge* \ Option *oui*
- La fenêtre de paramétrage se trouve dans la fenêtre de paramétrage *Module de commutation X*.

7.2.9.5 Fenêtres de paramétrage Éclairage escalier

i Remarque

Lorsque plusieurs sorties commutation doivent être réglées de manière identique, elles peuvent être paramétrées dans la fenêtre de paramétrage *Modèle de module de commutation*.

Cette fenêtre de paramétrage permet de réaliser les réglages suivants:

- Paramétrer la fonction *Éclairage escalier*

Informations complémentaires → [Fonction Éclairage escalier, Page 106](#).

i Remarque

Si une temporisation est utilisée pour l'appel de scène (→ paramètre *Temporisation*), la sortie ne réagira pas aux fonctions *Éclairage escalier* et *Tempo. à l'enclenchement et au déclenchement* → [Schéma des fonctions du module de commutation, Page 89](#).

Configuration	Éclairage escalier
+ Réglages appareil	Définition des paramètres <input type="radio"/> copier à partir du modèle <input checked="" type="radio"/> individuel
+ Commande manuelle	Durée d'éclairage escalier <input type="text" value="00:05:00"/> hh:mm:ss
+ Sécurité/Alarms météo	Durée d'éclairage escalier redémarrable <input checked="" type="checkbox"/>
+ Logique/seuil	Durée d'éclairage escalier prolongeable (Pompage) <input type="text" value="Non, redémarrable uniquement"/>
+ Modèle de module de commutation	Comportement de commutation éclairage escalier si valeur de télégramme 0/1 <input type="text" value="Marche avec '1' et Arrêt avec '0'"/>
+ Modèle module de stores	Avertissement avant arrêt éclairage esc. <input type="text" value="non"/>
- Module de commutation A:	Bloquer éclairage escalier via Objet de Groupe <input type="checkbox"/>
Fonctions module de commutation	Modifier durée d'éclairage escalier via Objet de Groupe <input type="checkbox"/>
Réglages de base	Modifier la durée d'éclairage escalier via l'i-bus® Tool <input type="checkbox"/>
Éclairage escalier	Redémarrer durée d'éclairage escalier après marche permanente <input type="checkbox"/>
+ Module de commutation B:	

Fig. 53: Fenêtre de paramétrage Éclairage escalier

Cette fenêtre de paramétrage contient les paramètres suivants :

- Définition des paramètres, Page 201
 - Durée d'éclairage escalier, Page 222
 - Durée d'éclairage escalier redémarrable, Page 224
 - Durée d'éclairage escalier prolongeable (Pompage), Page 225
 - Comportement de commutation éclairage escalier si valeur de télégramme 0/1, Page 221
 - Avertissement avant arrêt éclairage esc., Page 242
 - Nombre de passages Marche/Arrêt, Page 155
 - Temps d'avertissement, Page 242
 - Bloquer éclairage escalier via Objet de Groupe, Page 222
 - Bloquer éclairage escalier après retour de la tension du bus, Page 221
 - Modifier durée d'éclairage escalier via Objet de Groupe, Page 225
 - Remplacer durée d'éclairage escalier si téléchargement, Page 223
 - Modifier la durée d'éclairage escalier via l'i-bus® Tool, Page 224
 - Redémarrer durée d'éclairage escalier après marche permanente, Page 223

Conditions préalables à la visibilité

- Fenêtre de paramétrage *Configuration*
 - Paramètre *Déverrouiller sortie X + Y* \ Option *oui*
 - Paramètre *Application* \ Option *Module de commutation*
- Fenêtre de paramétrage *Module de commutation X* \ Fenêtre de paramétrage *Fonctions Module de commutation* \ Paramètre *Déverrouiller fonction Temps* \ Option *Éclairage escalier*
- La fenêtre de paramétrage se trouve dans la fenêtre de paramétrage *Module de commutation X*.

7.2.9.6 Fenêtres de paramétrage Tempo. à l'enclenchement et au déclenchement

i Remarque

Lorsque plusieurs sorties commutation doivent être réglées de manière identique, elles peuvent être paramétrées dans la fenêtre de paramétrage *Modèle de module de commutation*.

Cette fenêtre de paramétrage permet de réaliser les réglages suivants:

- Paramétrer la fonction *Tempo. à l'enclenchement et au déclenchement*

Informations complémentaires → [Fonction Tempo. à l'enclenchement et au déclenchement, Page 109.](#)

i Remarque

Si une temporisation est utilisée pour l'appel de scène (→ paramètre *Temporisation*), la sortie ne réagira pas aux fonctions *Éclairage escalier* et *Tempo. à l'enclenchement et au déclenchement* → [Schéma des fonctions du module de commutation, Page 89.](#)

Configuration	Tempo. à l'enclenchement et au déclenchement
+ Réglages appareil	Définition des paramètres <input type="radio"/> copier à partir du modèle <input checked="" type="radio"/> individuel
+ Commande manuelle	
+ Sécurité/Alarmes météo	Temporisation à l'enclenchement <input type="text" value="00:00:00"/> hh:mm:ss
+ Logique/seuil	Temporisation au déclenchement <input type="text" value="00:00:00"/> hh:mm:ss
+ Modèle de module de commutation	Bloquer temporisation à l'enclenchement et au déclenchement via Objet de Groupe <input type="checkbox"/>
+ Modèle module de stores	
- Module de commutation A:	
Fonctions module de commutation	
Réglages de base	
Tempo. à l'enclenchement et au déclenchement	

Fig. 54: Fenêtre de paramétrage Tempo. à l'enclenchement et au déclenchement

Cette fenêtre de paramétrage contient les paramètres suivants :

→ [Définition des paramètres, Page 201](#)

→ [Temporisation à l'enclenchement, Page 176](#)

→ [Temporisation au déclenchement, Page 161](#)

→ [Bloquer temporisation à l'enclenchement et au déclenchement via Objet de Groupe, Page 174](#)

→ [Bloquer temporisation à l'enclenchement et au déclenchement après retour de la tension du bus, Page 174](#)

Conditions préalables à la visibilité

- Fenêtre de paramétrage *Configuration*
 - Paramètre *Déverrouiller sortie X + Y* \ Option *oui*
 - Paramètre *Application* \ Option *Module de commutation*
- Fenêtre de paramétrage *Module de commutation X* \ Fenêtre de paramétrage *Fonctions Module de commutation* \ Paramètre *Déverrouiller fonction Temps* \ Option *Tempo. à l'enclenchement et au déclenchement*
- La fenêtre de paramétrage se trouve dans la fenêtre de paramétrage *Module de commutation X*.

7.2.9.7 Fenêtres de paramétrage Clignotement

i Remarque

Lorsque plusieurs sorties commutation doivent être réglées de manière identique, elles peuvent être paramétrées dans la fenêtre de paramétrage *Modèle de module de commutation*.

Cette fenêtre de paramétrage permet de réaliser les réglages suivants:

- Paramétrer la fonction *Clignotement*

Informations complémentaires → [Fonction Clignotement, Page 109](#).

i Remarque

Chaque relais ne peut exécuter qu'un nombre limité de commutations par minute → Caractéristiques techniques. Si le nombre de commutations effectuées par minute est trop important, cela peut entraîner des retards de commutation.

i Remarque

Si la fonction *Clignotement* est utilisée:

- Tenir compte de la durée de vie des luminaires.
- Tenir compte de la durée de vie des contacts de commutation → Caractéristiques techniques.

Configuration	Clignotement
+ Réglages appareil	Définition des paramètres <input type="radio"/> copier à partir du modèle <input checked="" type="radio"/> individuel
+ Commande manuelle	Clignotement quand Objet de Groupe "Clignotement" égal à <input type="text" value="Marche (1) ou Arrêt (0)"/>
+ Sécurité/Alarmes météo	Durée de marche <input type="text" value="00:00:05"/> hh:mm:ss
+ Logique/seuil	Durée d'arrêt <input type="text" value="00:00:05"/> hh:mm:ss
+ Modèle de module de commutation	Nombre de cycles de clignotement <input type="text" value="5"/>
+ Modèle module de stores	Comportement après clignotement <input type="text" value="État KNX enregistré"/>
- Module de commutation A:	i Observez la durée de vie des contacts et le nombre de commutations par minute. Remarques supplémentaires, voir le manuel produit.
Fonctions module de commutation	
Réglages de base	
Clignotement	

Fig. 55: Fenêtre de paramétrage Clignotement

Cette fenêtre de paramétrage contient les paramètres suivants :

- [Définition des paramètres, Page 201](#)
- [Clignotement quand Objet de Groupe "Clignotement" égal à, Page 171](#)
- [Durée de marche, Page 252](#)
- [Durée d'arrêt, Page 251](#)
- [Nombre de cycles de clignotement, Page 156](#)
- [Comportement après clignotement, Page 234](#)

Conditions préalables à la visibilité

- Fenêtre de paramétrage *Configuration*
 - Paramètre *Déverrouiller sortie X + Y* \ Option *oui*
 - Paramètre *Application* \ Option *Module de commutation*
- Fenêtre de paramétrage *Module de commutation X* \ Fenêtre de paramétrage *Fonctions Module de commutation* \ Paramètre *Déverrouiller fonction Temps* \ Option *Clignotement*
- La fenêtre de paramétrage se trouve dans la fenêtre de paramétrage *Module de commutation X*.

7.2.9.8 Fenêtres de paramétrage Affectations de scènes [module de commutation]

Remarque

Lorsque plusieurs sorties commutation doivent être réglées de manière identique, elles peuvent être paramétrées dans la fenêtre de paramétrage *Modèle de module de commutation*.

Cette fenêtre de paramétrage permet de réaliser les réglages suivants:

- Déverrouiller des affectations de scènes
- Créer des scènes

Informations complémentaires → [Fonction Scènes, Page 105](#).

<p>Configuration</p> <ul style="list-style-type: none"> + Réglages appareil + Commande manuelle + Sécurité/Alarmes météo + Logique/seuil + Modèle de module de commutation + Modèle module de stores - Module de commutation A: <ul style="list-style-type: none"> Fonctions module de commutation Réglages de base <li style="background-color: #e0e0e0;">Affectations de scène + Module de commutation B: + Module de stores C+D: + Module de stores E+F: + Module de stores G+H: + Module de stores I+J: + Module de stores K+L: + Module de stores M+N: + Module de stores O+P: 	<p>Affectations de scène</p> <hr/> <p>Définition des paramètres <input type="radio"/> copier à partir du modèle <input checked="" type="radio"/> individuel</p> <hr/> <p>Remplacer scènes si téléchargement <input checked="" type="checkbox"/></p> <table border="1"> <thead> <tr> <th>Affectation de scène</th> <th>Déverrouill</th> <th>Numéro de scène</th> <th>Temporisation</th> <th>Comportement en cas d'appel d'une scène</th> </tr> </thead> <tbody> <tr> <td>1</td> <td><input checked="" type="checkbox"/></td> <td>1</td> <td>00:00:00 hh:mm:ss</td> <td><input checked="" type="radio"/> Marche <input type="radio"/> Arrêt</td> </tr> <tr><td>2</td><td><input type="checkbox"/></td><td></td><td></td><td></td></tr> <tr><td>3</td><td><input type="checkbox"/></td><td></td><td></td><td></td></tr> <tr><td>4</td><td><input type="checkbox"/></td><td></td><td></td><td></td></tr> <tr><td>5</td><td><input type="checkbox"/></td><td></td><td></td><td></td></tr> <tr><td>6</td><td><input type="checkbox"/></td><td></td><td></td><td></td></tr> <tr><td>7</td><td><input type="checkbox"/></td><td></td><td></td><td></td></tr> <tr><td>8</td><td><input type="checkbox"/></td><td></td><td></td><td></td></tr> <tr><td>9</td><td><input type="checkbox"/></td><td></td><td></td><td></td></tr> <tr><td>10</td><td><input type="checkbox"/></td><td></td><td></td><td></td></tr> <tr><td>11</td><td><input type="checkbox"/></td><td></td><td></td><td></td></tr> <tr><td>12</td><td><input type="checkbox"/></td><td></td><td></td><td></td></tr> <tr><td>13</td><td><input type="checkbox"/></td><td></td><td></td><td></td></tr> <tr><td>14</td><td><input type="checkbox"/></td><td></td><td></td><td></td></tr> <tr><td>15</td><td><input type="checkbox"/></td><td></td><td></td><td></td></tr> <tr><td>16</td><td><input type="checkbox"/></td><td></td><td></td><td></td></tr> </tbody> </table> <div style="border: 1px solid #ccc; padding: 5px; margin-top: 5px;"> <p>i Si la temporisation est différente de 0, il n'y a aucun éclairage escalier ni temporisation à l'enclenchement et au déclenchement.</p> </div> <p>Appel de scène 1 supplémentaire via Objet de Groupe 1 bit <input type="checkbox"/></p>	Affectation de scène	Déverrouill	Numéro de scène	Temporisation	Comportement en cas d'appel d'une scène	1	<input checked="" type="checkbox"/>	1	00:00:00 hh:mm:ss	<input checked="" type="radio"/> Marche <input type="radio"/> Arrêt	2	<input type="checkbox"/>				3	<input type="checkbox"/>				4	<input type="checkbox"/>				5	<input type="checkbox"/>				6	<input type="checkbox"/>				7	<input type="checkbox"/>				8	<input type="checkbox"/>				9	<input type="checkbox"/>				10	<input type="checkbox"/>				11	<input type="checkbox"/>				12	<input type="checkbox"/>				13	<input type="checkbox"/>				14	<input type="checkbox"/>				15	<input type="checkbox"/>				16	<input type="checkbox"/>			
Affectation de scène	Déverrouill	Numéro de scène	Temporisation	Comportement en cas d'appel d'une scène																																																																																		
1	<input checked="" type="checkbox"/>	1	00:00:00 hh:mm:ss	<input checked="" type="radio"/> Marche <input type="radio"/> Arrêt																																																																																		
2	<input type="checkbox"/>																																																																																					
3	<input type="checkbox"/>																																																																																					
4	<input type="checkbox"/>																																																																																					
5	<input type="checkbox"/>																																																																																					
6	<input type="checkbox"/>																																																																																					
7	<input type="checkbox"/>																																																																																					
8	<input type="checkbox"/>																																																																																					
9	<input type="checkbox"/>																																																																																					
10	<input type="checkbox"/>																																																																																					
11	<input type="checkbox"/>																																																																																					
12	<input type="checkbox"/>																																																																																					
13	<input type="checkbox"/>																																																																																					
14	<input type="checkbox"/>																																																																																					
15	<input type="checkbox"/>																																																																																					
16	<input type="checkbox"/>																																																																																					

Fig. 56: Fenêtre de paramétrage Affectation de scène

Cette fenêtre de paramétrage contient les paramètres suivants :

- [Définition des paramètres, Page 201](#)
- [Remplacer scènes si téléchargement, Page 214](#)
- [Déverrouiller affectation de scène x \[module de commutation\], Page 216](#)
 - [Numéro de scène, Page 215](#)
 - [Temporisation, Page 239](#)
 - [Comportement en cas d'appel d'une scène, Page 233](#)
 - [Appel de scène x supplémentaire via Objet de Groupe 1 bit, Page 157](#)

Conditions préalables à la visibilité

- Fenêtre de paramétrage [Configuration](#)
 - Paramètre [Déverrouiller sortie X + Y](#) \ Option *oui*
 - Paramètre [Application](#) \ Option *Module de commutation*
- Fenêtre de paramétrage [Module de commutation X](#) \ Fenêtre de paramétrage [Fonctions Module de commutation](#) \ Paramètre [Déverrouiller fonction Scènes \[module de commutation\]](#) \ Option *oui*
- La fenêtre de paramétrage se trouve dans la fenêtre de paramétrage [Module de commutation X](#).

7.3 Vue d'ensemble des paramètres

- [Accès i-bus® Tool, Page 254](#)
- [Affectation de scène, Page 215](#)
- [Appel de scène x supplémentaire via Objet de Groupe 1 bit, Page 157](#)
- [Application, Page 157](#)
- [Avertissement avant arrêt éclairage esc., Page 242](#)
- [Bloquer éclairage escalier après retour de la tension du bus, Page 221](#)
- [Bloquer éclairage escalier via Objet de Groupe, Page 222](#)
- [Bloquer temporisation à l'enclenchement et au déclenchement après retour de la tension du bus, Page 174](#)
- [Bloquer temporisation à l'enclenchement et au déclenchement via Objet de Groupe, Page 174](#)
- [Clignotement quand Objet de Groupe "Clignotement" égal à, Page 171](#)
- [Commuter sortie hors tension après, Page 160](#)
- [Comportement après clignotement, Page 234](#)
- [Comportement après téléchargement ETS \[module de commutation\], Page 237](#)
- [Comportement après téléchargement ETS \[module de stores\], Page 236](#)
- [Comportement au retour de la tension du bus \[module de commutation\], Page 235](#)
- [Comportement au retour de la tension du bus \[module de stores\], Page 234](#)
- [Comportement de commutation après levée du blocage, de la fonction forçage et de la priorité de sécurité, Page 206](#)
- [Comportement de commutation éclairage escalier si valeur de télégramme 0/1, Page 221](#)
- [Comportement de commutation en cas de blocage, Page 208](#)
- [Comportement de commutation en cas de fonction forçage, Page 209](#)
- [Comportement de commutation pour priorité de sécurité x, Page 207](#)
- [Comportement de commutation si activation du niveau de déconnexion de charge, Page 204](#)
- [Comportement de commutation si coupure de la tension du bus, Page 205](#)
- [Comportement de commutation si levée du niveau de déconnexion de charge, Page 205](#)
- [Comportement de la sortie, Page 233](#)
- [Comportement du store après levée alarme météo, blocage et fonction forçage, Page 166](#)
- [Comportement du store en cas d'alarme gel, Page 164](#)
- [Comportement du store en cas d'alarme pluie, Page 165](#)
- [Comportement du store en cas d'alarme vent, Page 169](#)
- [Comportement du store en cas de blocage, Page 167](#)
- [Comportement du store si coupure de la tension du bus, Page 163](#)
- [Comportement en cas d'appel d'une scène, Page 233](#)
- [Comportement pour soleil = 1 \(soleil présent\), Page 231](#)
- [Comportement pour soleil = "0" \(soleil absent\), Page 231](#)
- [Comportement si résultat "0" \[module de commutation\], Page 229](#)
- [Comportement si résultat "0" \[module de stores\], Page 228](#)
- [Comportement si résultat "1" \[module de commutation\], Page 230](#)
- [Comportement si résultat "1" \[module de stores\], Page 229](#)
- [Cycle d'envoi, Page 211](#)
- [Définition des paramètres, Page 201](#)
- [Demander Date/heure via Objet de Groupe, Page 172](#)
- [Désactivation du contrôle automatique de la protection contre le soleil, Page 173](#)
- [Désactiver contrôle automatique de la protection contre le soleil pour levée alarme temps, blocage et fonction forçage, Page 212](#)
- [Description, Page 170](#)
- [Déterminer durée retournement lamelles, Page 194](#)
- [Déverr. fonction Protection automatique contre le soleil, Page 182](#)
- [Déverrouiller affectation de scène x \[module de commutation\], Page 216](#)
- [Déverrouiller affectation de scène x \[module de stores\], Page 216](#)
- [Déverrouiller commande manuelle, Page 197](#)
- [Déverrouiller fonction Déconnexion de charge, Page 181](#)
- [Déverrouiller fonction Scènes \[module de commutation\], Page 183](#)
- [Déverrouiller fonction Scènes \[module de stores\], Page 182](#)
- [Déverrouiller fonction Sécurité, Page 181](#)

- [Déverrouiller fonction Sécurité/Alarmes météo, Page 182](#)
- [Déverrouiller fonction Temps, Page 183](#)
- [Déverrouiller l'Objet de Groupe central "Niveau de déconnexion de charge reçu", Page 253](#)
- [Déverrouiller les Objets de Groupe "État Résultat" et "État Valeur d'entrée entre les seuils", Page 191](#)
- [Déverrouiller les Objets de Groupe pour régler l'heure de l'appareil, Page 193](#)
- [Déverrouiller logique/seuil x-y, Page 197](#)
- [Déverrouiller Objet de Groupe "Alarme gel", Page 185](#)
- [Déverrouiller Objet de Groupe "Alarme pluie", Page 186](#)
- [Déverrouiller Objet de Groupe "Alarme vent x", Page 190](#)
- [Déverrouiller Objet de Groupe "Bloquer contrôle automatique de la protection contre le soleil", Page 187](#)
- [Déverrouiller Objet de Groupe "Bloquer mode direct", Page 185](#)
- [Déverrouiller Objet de Groupe "Demander valeurs d'état", Page 189](#)
- [Déverrouiller Objet de Groupe "En service", Page 185](#)
- [Déverrouiller Objet de Groupe "État Contrôle automatique de la protection contre le soleil", Page 189](#)
- [Déverrouiller Objet de Groupe "État Déconnexion de charge", Page 188](#)
- [Déverrouiller Objet de Groupe "État Ergonomie", Page 187](#)
- [Déverrouiller Objet de Groupe "État Résultat", Page 188](#)
- [Déverrouiller Objet de Groupe "Lancer course de référence", Page 186](#)
- [Déverrouiller Objet de Groupe "Priorité de sécurité x", Page 186](#)
- [Déverrouiller Objet de Groupe central "Commutation", Page 254](#)
- [Déverrouiller Objet de Groupe central "Scène 1 ... 64", Page 254](#)
- [Déverrouiller Objets de Groupe "État Hauteur/lamelles", Page 192](#)
- [Déverrouiller Objets de Groupe "État Pos. finale haute/basse", Page 191](#)
- [Déverrouiller Objets de Groupe "Octet d'état" \[module de commutation\], Page 193](#)
- [Déverrouiller Objets de Groupe "Octet d'état" \[module de stores\], Page 192](#)
- [Déverrouiller Objets de Groupe "Positionner hauteur/lamelles", Page 190](#)
- [Déverrouiller Objets de Groupe centraux "Store", Page 253](#)
- [Déverrouiller sortie X + Y, Page 161](#)
- [Durée d'arrêt, Page 251](#)
- [Durée d'éclairage escalier prolongeable \(Pompage\), Page 225](#)
- [Durée d'éclairage escalier redémarrable, Page 224](#)
- [Durée d'éclairage escalier, Page 222](#)
- [Durée de commutation réglage des lamelles/étape, Page 175](#)
- [Durée de marche, Page 252](#)
- [Durée de rétention minimale entre les seuils, Page 199](#)
- [Durée minimale du dépassement, Page 198](#)
- [Durée minimale du passage sous seuil, Page 198](#)
- [Durée minimale pour l'entraînement, Page 198](#)
- [Durée pour tension, Page 173](#)
- [Durée retourn. tot. 0 % - 100 %, Page 184](#)
- [Durées de temporisation de l'entraînement, Page 241](#)
- [Envoyer valeur Objet de Groupe "État Commutation", Page 245](#)
- [Envoyer valeur Objet de Groupe "État Contrôle automatique de la protection contre le soleil", Page 246](#)
- [Envoyer valeur Objet de Groupe "État Déconnexion de charge", Page 244](#)
- [Envoyer valeur Objet de Groupe "État Ergonomie", Page 243](#)
- [Envoyer valeur Objet de Groupe "État Résultat", Page 243](#)
- [Envoyer valeur Objets de Groupe "État Hauteur/lamelles", Page 248](#)
- [Envoyer valeur Objets de Groupe "État Pos. finale haute/basse", Page 247](#)
- [Envoyer valeur Objets de Groupe "Octet d'état" \[module de commutation\], Page 250](#)
- [Envoyer valeur Objets de Groupe "Octet d'état" \[module de stores\], Page 249](#)
- [Envoyer valeurs Objets de Groupe "État Résultat" et "État Valeur d'entrée entre les seuils", Page 251](#)
- [État après arrêt de la commande manuelle, Page 255](#)
- [Fonction forçage \(1 bit/2 bits\) \[module de commutation\], Page 256](#)
- [Fonction forçage \(1 bit/2 bits\) \[module de stores\], Page 255](#)
- [Fonction logique, Page 179](#)
- [Inverser le résultat, Page 176](#)

- [La limite inférieure s'applique aux commandes directes, Page 227](#)
- [La limite inférieure s'applique aux commandes du contrôle automatique de la protection contre le soleil, Page 227](#)
- [La limite supérieure s'applique aux commandes directes, Page 199](#)
- [La limite supérieure s'applique aux commandes du contrôle automatique de la protection contre le soleil, Page 200](#)
- [La sortie de commutation réagit à l'Objet de Groupe central de commutation, Page 204](#)
- [La sortie réagit à l'alarme vent x, Page 159](#)
- [La sortie réagit à, Page 159](#)
- [La sortie réagit aux Objets de Groupe centraux pour stores, Page 160](#)
- [Limite inférieure \(0 % = haut ; 100 % = bas\), Page 226](#)
- [Limite supérieure \(0 % = haut ; 100 % = bas\), Page 199](#)
- [Limiter les commandes de pas au nombre de réglages de lamelles, Page 213](#)
- [Limiter zone de déplacement via Objet de Groupe, Page 178](#)
- [Lire les Objets de Groupe d'entrée après retour de la tension du bus et téléchargement, Page 175](#)
- [Lire les Objets de Groupe de sécurité après retour de la tension du bus et téléchargement, Page 212](#)
- [Lire les Objets de Groupe du contrôle automatique de la protection contre le soleil après retour de la tension du bus et téléchargement, Page 213](#)
- [Mode de fonctionnement, Page 171](#)
- [Modifier durée d'éclairage escalier via Objet de Groupe, Page 225](#)
- [Modifier la durée d'éclairage escalier via l'i-bus® Tool, Page 224](#)
- [Modifier le niveau de déconnexion de charge via l'i-bus® Tool, Page 196](#)
- [Modifier les seuils via l'i-bus® Tool, Page 210](#)
- [Modifier les seuils via Objets de Groupe, Page 210](#)
- [Modifier niveau de déconnexion de charge via Objet de Groupe, Page 196](#)
- [Niveau de déconnexion de charge, Page 195](#)
- [Nombre de cycles de clignotement, Page 156](#)
- [Nombre de passages Marche/Arrêt, Page 155](#)
- [Nombre maximal de télégrammes envoyés, Page 197](#)
- [Nombre réglages lamelles/étapes \(de 0 % = ouvert à 100 % = fermé\), Page 156](#)
- [Numéro de scène, Page 215](#)
- [Ordre de priorité alarme météo, blocage et fonction forçage, Page 203](#)
- [Ordre de priorité des alarmes météo, Page 202](#)
- [Pause à l'inversion de sens, Page 226](#)
- [pendant la période \(0 = désactivé\), Page 184](#)
- [Position après course de référence, Page 202](#)
- [Position des lamelles après atteinte de la position finale basse \(100 % = désactivée\), Page 194](#)
- [Position Haut. \(0 % = haut ; 100 % = bas\), Page 201](#)
- [Position lamelles \(0 % = ouvert ; 100 % = fermé\), Page 202](#)
- [Positionner, Page 201](#)
- [Réactivation automatique du contrôle automatique de la protection contre le soleil, Page 162](#)
- [Redémarrer durée d'éclairage escalier après marche permanente, Page 223](#)
- [Régler les temps morts, Page 220](#)
- [Réinitialisation automatique après, Page 162](#)
- [Réinitialisation automatique commande manuelle vers mode KNX, Page 163](#)
- [Remplacer durée d'éclairage escalier si téléchargement, Page 223](#)
- [Remplacer niveau de déconnexion de charge si téléchargement, Page 195](#)
- [Remplacer scènes si téléchargement, Page 214](#)
- [Remplacer seuils si téléchargement, Page 209](#)
- [Résultat si dépassement du seuil supérieur, Page 176](#)
- [Résultat si passage sous le seuil inférieur, Page 177](#)
- [Retour d'état de l'état du contact via Objet de Groupe "État Commutation", Page 203](#)
- [Retournement complet lamelles après déplacement FERM., Page 241](#)
- [seuil inférieur, Page 227](#)
- [Seuil supérieur, Page 200](#)
- [Surveillance cyclique, Page 256](#)
- [Surveiller la zone entre les seuils, Page 170](#)
- [Temporisation à l'enclenchement, Page 176](#)

- *Temporisation au déclenchement, Page 161*
- *Temporisation d'arrêt, Page 161*
- *Temporisation d'émission et de commutation après retour de la tension du bus, Page 211*
- *Temporisation du démarrage, Page 155*
- *Temporisation pour soleil = 1, Page 240*
- *Temporisation si soleil = 0, Page 240*
- *Temporisation, Page 239*
- *Temps d'avertissement, Page 242*
- *Temps de course ferm., Page 179*
- *Temps de course Ouv., Page 179*
- *Temps de réactivation automatique du contrôle automatique de la protection contre le soleil, Page 252*
- *Temps mort ouverture de lamelle (depuis la position 100 % fermée), Page 218*
- *Temps mort ouverture de store depuis la position finale basse (= 100 %), Page 217*
- *Temps mort réglage de store en cas de changement de direction, Page 217*
- *Temps mort réglage des lamelles en cas de changement de direction, Page 219*
- *Tension du store/positionnement fente, Page 214*
- *Type de point de données Objet de Groupe "Entrée de seuil", Page 171*
- *Valeur après expiration de temporisation d'émission et de commutation, Page 250*
- *Valeur Objet de Groupe "État Commutation", Page 245*
- *Valeur Objet de Groupe "Liaison A" après retour de la tension du bus, Page 246*
- *Valeur Objet de Groupe "Liaison B" après retour de la tension du bus, Page 247*
- *Verrouillage PORTE quand Objet de Groupe "Liaison A" égal à, Page 217*

7.4 Descriptions de paramètres

7.4.1 Temporisation du démarrage

Ce paramètre permet de définir la durée de la temporisation du démarrage.

Option

0... 999 ms

Conditions préalables à la visibilité

- Fenêtre de paramétrage *Configuration*
 - Paramètre *Déverrouiller sortie X + Y* \ Option *oui*
 - Paramètre *Application* \ Option *Module de stores*
- Fenêtre de paramétrage *Modules de stores X+Y* \ Fenêtre de paramétrage *Entraînement*
 - Paramètre *Définition des paramètres* \ Option *individuel*
 - Paramètre *Durées de temporisation de l'entraînement* \ Option *Défini(e) par l'utilisateur*
- Ce paramètre se trouve dans la fenêtre de paramétrage *Modules de stores X+Y* \ Fenêtre de paramétrage *Entraînement*.

7.4.2 Nombre de passages Marche/Arrêt

Ce paramètre permet de définir le nombre de passages Marche/Arrêt pendant le temps d'avertissement.

Option

1... 2... 5

Conditions préalables à la visibilité

- Fenêtre de paramétrage *Configuration*
 - Paramètre *Déverrouiller sortie X + Y* \ Option *oui*
 - Paramètre *Application* \ Option *Module de commutation*
- Fenêtre de paramétrage *Module de commutation X* \ Fenêtre de paramétrage *Fonctions Module de commutation* \ Paramètre *Déverrouiller fonction Temps* \ Option *Éclairage escalier*
- Fenêtre de paramétrage *Module de commutation X* \ Fenêtre de paramétrage *Éclairage escalier*
 - Paramètre *Définition des paramètres* \ Option *individuel*
 - Paramètre *Avertissement avant arrêt éclairage esc.* \ Option *Brève désactivation / Via Objet de Groupe et brève désactivation*
- Ce paramètre se trouve dans la fenêtre de paramétrage *Module de commutation X* \ Fenêtre de paramétrage *Éclairage escalier*.

7.4.3 Nombre de cycles de clignotement

Ce paramètre permet de définir le nombre de cycles de clignotement. Un cycle de clignotement est constitué d'un passage Marche/Arrêt.

Option

0 ... 5... 100

Conditions préalables à la visibilité

- Fenêtre de paramétrage *Configuration*
 - Paramètre *Déverrouiller sortie X + Y* \ Option *oui*
 - Paramètre *Application* \ Option *Module de commutation*
- Fenêtre de paramétrage *Module de commutation X* \ Fenêtre de paramétrage *Fonctions Module de commutation* \ Paramètre *Déverrouiller fonction Temps* \ Option *Clignotement*
- Fenêtre de paramétrage *Module de commutation X* \ Fenêtre de paramétrage *Clignotement* \ Paramètre *Définition des paramètres* \ Option *individuel*
- Ce paramètre se trouve dans la fenêtre de paramétrage *Module de commutation X* \ Fenêtre de paramétrage *Clignotement*.

7.4.4 Nombre réglages lamelles/étapes (de 0 % = ouvert à 100 % = fermé)

Ce paramètre permet de définir combien de réglages de lamelles sont nécessaires pour faire passer les lamelles de la position complètement ouverte à la position complètement fermée.

Option

1... 7... 60

Conditions préalables à la visibilité

- Fenêtre de paramétrage *Configuration*
 - Paramètre *Déverrouiller sortie X + Y* \ Option *oui*
 - Paramètre *Application* \ Option *Module de stores*
- Fenêtre de paramétrage *Modules de stores X+Y* \ Fenêtre de paramétrage *Fonctions Module de stores* \ Paramètre *Mode de fonctionnement* \ Option *Commande de store avec réglage des lamelles*
- Fenêtre de paramétrage *Modules de stores X+Y* \ Fenêtre de paramétrage *Store* \ Paramètre *Définition des paramètres* \ Option *individuel*
- Ce paramètre se trouve dans la fenêtre de paramétrage *Modules de stores X+Y* \ Fenêtre de paramétrage *Store*.

7.4.5 Application

Ce paramètre permet de déterminer l'application qui sera utilisée pour la paire de sortie.

Option	
<i>Module de stores</i>	<p>Les fenêtres de paramétrage dépendantes suivantes sont affichées :</p> <ul style="list-style-type: none"> • Modules de stores X+Y • Fonctions Module de stores • Réglages de base [module de stores] • Entraînement • Store • Messages d'état <p>Les objets de communication dépendants suivants sont affichés :</p> <ul style="list-style-type: none"> • Déplacer store Relev./Baiss. • Réglage des lamelles/Arrêt Ouv./Ferm.
<i>Module de commutation</i>	<p>Les fenêtres de paramétrage dépendantes suivantes sont affichées :</p> <ul style="list-style-type: none"> • Module de commutation X • Fonctions Module de commutation • Réglages de base [module de commutation] <p>Les objets de communication dépendants suivants sont affichés :</p> <ul style="list-style-type: none"> • Commutation
<i>désactivé(e)</i>	La sortie est désactivée. Cette option est disponible uniquement pour un module de commutation sur deux (B, D, etc.).

Conditions préalables à la visibilité

- Fenêtre de paramétrage [Configuration](#) \ Paramètre [Déverrouiller sortie X + Y](#) \ Option *oui*
- Ce paramètre se trouve dans la fenêtre de paramétrage [Configuration](#).

7.4.6 Appel de scène x supplémentaire via Objet de Groupe 1 bit

i Remarque

Ce paramètre est uniquement disponible pour les affectations de scène 1 à 4.

Ce paramètre permet de déterminer si l'appel de l'affectation de scène doit également être possible via les Objets de Groupe suivants:

- Configuration en tant que module de stores:
 - [Appeler affectation de scène x](#)
- Configuration en tant que module de commutation:
 - [Appeler affectation de scène x](#)

Option	
<i>non</i>	Il n'est pas possible d'appeler l'affectation de scène via un Objet de Groupe.
<i>oui</i>	Les objets de communication dépendants suivants sont affichés : <ul style="list-style-type: none"> • Appeler affectation de scène x • Appeler affectation de scène x

Conditions préalables à la visibilité

Configuration en tant que module de stores

- Fenêtre de paramétrage [Configuration](#)
 - Paramètre [Déverrouiller sortie X + Y](#) \ Option *oui*
 - Paramètre [Application](#) \ Option *Module de stores*
- Fenêtre de paramétrage [Modules de stores X+Y](#) \ Fenêtre de paramétrage [Fonctions Module de stores](#) \ Paramètre [Déverrouiller fonction Scènes \[module de stores\]](#) \ Option *oui*
- Fenêtre de paramétrage [Modules de stores X+Y](#) \ Fenêtre de paramétrage [Affectations de scènes \[module de stores\]](#)
 - Paramètre [Définition des paramètres](#) \ Option *individuel*
 - Paramètre [Déverrouiller affectation de scène x \[module de stores\]](#) \ Option *oui*
- Ce paramètre se trouve dans la fenêtre de paramétrage [Modules de stores X+Y](#) \ Fenêtre de paramétrage [Affectations de scènes \[module de stores\]](#).

ou

Configuration en tant que module de commutation

- Fenêtre de paramétrage [Configuration](#)
 - Paramètre [Déverrouiller sortie X + Y](#) \ Option *oui*
 - Paramètre [Application](#) \ Option *Module de commutation*
- Fenêtre de paramétrage [Module de commutation X](#) \ Fenêtre de paramétrage [Fonctions Module de commutation](#) \ Paramètre [Déverrouiller fonction Scènes \[module de commutation\]](#) \ Option *oui*
- Fenêtre de paramétrage [Module de commutation X](#) \ Fenêtre de paramétrage [Affectations de scènes \[module de commutation\]](#)
 - Paramètre [Définition des paramètres](#) \ Option *individuel*
 - Paramètre [Déverrouiller affectation de scène x \[module de commutation\]](#) \ Option *oui*
- Ce paramètre se trouve dans la fenêtre de paramétrage [Module de commutation X](#) \ Fenêtre de paramétrage [Affectations de scènes \[module de commutation\]](#).

7.4.7 La sortie réagit à

Ce paramètre permet de définir si la sortie doit réagir au résultat d'une fonction logique ou seuil.

Informations complémentaires → [Fonction Logique, Page 95](#), → [Fonction Seuil, Page 96](#).

Option	
<i>Aucune fonction Logique/Seuil</i>	La sortie ne réagit pas au résultat d'une fonction logique ou seuil.
<i>Logique/Seuil x</i>	La sortie réagit au résultat de la fonction <i>Logique/Seuil x</i> ($x = 1 \dots 24$). Les paramètres dépendants suivants sont affichés : <ul style="list-style-type: none"> • Configuration en tant que module de stores: <ul style="list-style-type: none"> – Comportement si résultat "0" [module de stores] – Comportement si résultat "1" [module de stores] • Configuration en tant que module de commutation: <ul style="list-style-type: none"> – Comportement si résultat "0" [module de commutation] – Comportement si résultat "1" [module de commutation]

Conditions préalables à la visibilité

- Fenêtre de paramétrage [Configuration](#)
 - Paramètre [Déverrouiller sortie X + Y](#) \ Option *oui*
 - Paramètre [Application](#) \ Option *Module de stores*
 - Ce paramètre se trouve dans la fenêtre de paramétrage [Modules de stores X+Y](#) \ Fenêtre de paramétrage [Fonctions Module de stores](#).
- ou
- Fenêtre de paramétrage [Configuration](#)
 - Paramètre [Déverrouiller sortie X + Y](#) \ Option *oui*
 - Paramètre [Application](#) \ Option *Module de commutation*
 - Ce paramètre se trouve dans la fenêtre de paramétrage [Module de commutation X](#) \ Fenêtre de paramétrage [Fonctions Module de commutation](#).

7.4.8 La sortie réagit à l'alarme vent x

Ce paramètre permet de définir si la paire de sorties Module de stores doit réagir aux Objets de Groupe [Alarme vent x](#) ($x = 1, 2, \text{ ou } 3$).

Si plusieurs alarmes vent sont affectées à une même sortie, elles sont alors reliées logiquement par un OU.

Informations complémentaires → [Alarme vent, Page 90](#).

Option	
<i>non</i>	La paire de sorties Module de stores ne réagit pas à l'alarme.
<i>oui</i>	Les paramètres dépendants suivants sont affichés : <ul style="list-style-type: none"> • Comportement du store en cas d'alarme vent

Conditions préalables à la visibilité

- Fenêtre de paramétrage [Configuration](#)
 - Paramètre [Déverrouiller sortie X + Y](#) \ Option *oui*
 - Paramètre [Application](#) \ Option *Module de stores*
- Fenêtre de paramétrage [Sécurité/Alarmes météo](#) \ Paramètre [Déverrouiller Objet de Groupe "Alarme vent x"](#) \ Option *oui*
- Fenêtre de paramétrage [Modules de stores X+Y](#) \ Fenêtre de paramétrage [Fonctions Module de stores](#) \ Paramètre [Déverrouiller fonction Sécurité/Alarmes météo](#) \ Option *oui*
- Fenêtre de paramétrage [Modules de stores X+Y](#) \ Fenêtre de paramétrage [Sécurité/Alarmes météo](#) \ Paramètre [Définition des paramètres](#) \ Option *individuel*
- Ce paramètre se trouve dans la fenêtre de paramétrage [Modules de stores X+Y](#) \ Fenêtre de paramétrage [Sécurité/Alarmes météo](#).

7.4.9 La sortie réagit aux Objets de Groupe centraux pour stores

Ce paramètre permet de définir si la paire de sorties Module de stores peut être commutée via les Objets de Groupe centraux pour stores.

Option

non

oui

Conditions préalables à la visibilité

- Fenêtre de paramétrage *Configuration*
 - Paramètre *Déverrouiller sortie X + Y* \ Option *oui*
 - Paramètre *Application* \ Option *Module de stores*
- Fenêtre de paramétrage *Réglages appareil* \ Paramètre *Déverrouiller Objets de Groupe centraux "Store"* \ Option *oui*
- Fenêtre de paramétrage *Modules de stores X+Y* \ Fenêtre de paramétrage *Réglages de base [module de stores]* \ Paramètre *Définition des paramètres* \ Option *individuel*
- Ce paramètre se trouve dans la fenêtre de paramétrage *Modules de stores X+Y* \ Fenêtre de paramétrage *Réglages de base [module de stores]*.

7.4.10 Commuter sortie hors tension après

Ce paramètre permet de définir quand la sortie doit être mise hors tension une fois que la position finale haute ou basse a été atteinte.

Remarque

Une fois la position finale atteinte (haute ou basse), le pilote se met lui-même hors tension via les fins de course intégrées. Pour être sûr que la position finale soit atteinte, il est possible de définir une durée de dépassement dans le paramètre *Durées de temporisation de l'entraînement*. La tension reste appliquée pour un court laps de temps après l'arrêt du pilote afin de s'assurer que le pilote atteint bien la position finale. Pour déterminer la position finale, le système se base sur la position calculée dans l'appareil.

Option

Atteindre la position finale, sans dépassement

Atteinte position finale + 2 % de dépassement

Atteinte position finale + 5 % de dépassement

Atteinte position finale + 10 % de dépassement

Atteinte position finale + 20 % de dépassement

Temps total de course + 10 % de dépassement

Conditions préalables à la visibilité

- Fenêtre de paramétrage *Configuration*
 - Paramètre *Déverrouiller sortie X + Y* \ Option *oui*
 - Paramètre *Application* \ Option *Module de stores*
- Fenêtre de paramétrage *Modules de stores X+Y* \ Fenêtre de paramétrage *Entraînement* \ Paramètre *Définition des paramètres* \ Option *individuel*
- Ce paramètre se trouve dans la fenêtre de paramétrage *Modules de stores X+Y* \ Fenêtre de paramétrage *Entraînement*.

7.4.11 Déverrouiller sortie X + Y

Ces paramètres permettent de déverrouiller les sorties de l'appareil par paires.

Option	
<i>non</i>	Les sorties ne sont pas déverrouillées.
<i>oui</i>	Les fenêtres de paramétrage dépendantes suivantes sont affichées : <ul style="list-style-type: none"> • Modules de stores X+Y • Fonctions Module de stores • Réglages de base [module de stores] • Entraînement • Store • Messages d'état

Conditions préalables à la visibilité

- Ce paramètre se trouve dans la fenêtre de paramétrage [Configuration](#).

7.4.12 Temporisation d'arrêt

Ce paramètre permet de définir la durée de la temporisation d'arrêt.

Option	
<i>0... 999 ms</i>	

Conditions préalables à la visibilité

- Fenêtre de paramétrage [Configuration](#)
 - Paramètre [Déverrouiller sortie X + Y](#) \ Option *oui*
 - Paramètre [Application](#) \ Option *Module de stores*
- Fenêtre de paramétrage [Modules de stores X+Y](#) \ Fenêtre de paramétrage [Entraînement](#)
 - Paramètre [Définition des paramètres](#) \ Option *individuel*
 - Paramètre [Durées de temporisation de l'entraînement](#) \ Option *Défini(e) par l'utilisateur*
- Ce paramètre se trouve dans la fenêtre de paramétrage [Modules de stores X+Y](#) \ Fenêtre de paramétrage [Entraînement](#).

7.4.13 Temporisation au déclenchement

Ce paramètre permet de définir de combien de temps la désactivation de la sortie doit être retardée après réception d'un télégramme Arrêt.

Informations complémentaires → [Fonction Tempo. à l'enclenchement et au déclenchement, Page 109](#).

Option	
<i>00:00:00... 18:12:15 hh:mm:ss</i>	

Conditions préalables à la visibilité

- Fenêtre de paramétrage [Configuration](#)
 - Paramètre [Déverrouiller sortie X + Y](#) \ Option *oui*
 - Paramètre [Application](#) \ Option *Module de commutation*
- Fenêtre de paramétrage [Module de commutation X](#) \ Fenêtre de paramétrage [Fonctions Module de commutation](#) \ Paramètre [Déverrouiller fonction Temps](#) \ Option *Tempo. à l'enclenchement et au déclenchement*
- Fenêtre de paramétrage [Module de commutation X](#) \ Fenêtre de paramétrage [Tempo. à l'enclenchement et au déclenchement](#) \ Paramètre [Définition des paramètres](#) \ Option *individuel*
- Ce paramètre se trouve dans la fenêtre de paramétrage [Module de commutation X](#) \ Fenêtre de paramétrage [Tempo. à l'enclenchement et au déclenchement](#).

7.4.14 Réinitialisation automatique après

Ce paramètre permet de déterminer le temps au bout duquel l'appareil revient automatiquement dans le mode de fonctionnement *Mode KNX*.

Après actionnement du bouton *Commande manuelle*, l'appareil reste dans le mode de fonctionnement *Commande manuelle* jusqu'à ce que ce bouton soit de nouveau actionné ou que le temps réglé soit écoulé.

Option

00:00:30 ... 00:05:00 ... 18:12:15 hh:mm:ss

Conditions préalables à la visibilité

- Fenêtre de paramétrage *Commande manuelle*
 - Paramètre *Déverrouiller commande manuelle* \ Option *oui*
 - Paramètre *Réinitialisation automatique commande manuelle vers mode KNX* \ Option *oui*
- Ce paramètre se trouve dans la fenêtre de paramétrage *Commande manuelle*.

7.4.15 Réactivation automatique du contrôle automatique de la protection contre le soleil

Ce paramètre permet de déterminer si la fonction *Contrôle automatique de la protection contre le soleil* doit être réactivée automatiquement après expiration d'un délai réglable.

Remarque

Ce paramètre n'a d'effet que si la fonction *Contrôle automatique de la protection contre le soleil* a été désactivée suite à la réception d'une commande directe.

Informations complémentaires → [Activation/désactivation du contrôle automatique de la protection contre le soleil](#), Page 103.

Option

non

La fonction *Contrôle automatique de la protection contre le soleil* n'est pas réactivée automatiquement.

oui

Les paramètres dépendants suivants sont affichés :

- *Temps de réactivation automatique du contrôle automatique de la protection contre le soleil*
-

Conditions préalables à la visibilité

- Fenêtre de paramétrage *Configuration*
 - Paramètre *Déverrouiller sortie X + Y* \ Option *oui*
 - Paramètre *Application* \ Option *Module de stores*
- Fenêtre de paramétrage *Modules de stores X+Y* \ Fenêtre de paramétrage *Fonctions Module de stores* \ Paramètre *Déverr. fonction Protection automatique contre le soleil* \ Option *oui*
- Fenêtre de paramétrage *Modules de stores X+Y* \ Fenêtre de paramétrage *Contrôle auto. protection contre le soleil*
 - Paramètre *Définition des paramètres* \ Option *individuel*
 - Paramètre *Désactivation du contrôle automatique de la protection contre le soleil* \ Option *Via Objet de Groupe ou commande directe*
- Ce paramètre se trouve dans la fenêtre de paramétrage *Modules de stores X+Y* \ Fenêtre de paramétrage *Contrôle auto. protection contre le soleil*.

7.4.16 Réinitialisation automatique commande manuelle vers mode KNX

Ce paramètre permet de déterminer si l'appareil sera réinitialisé du mode de fonctionnement *Commande manuelle* au mode de fonctionnement *Mode KNX* après expiration d'un délai défini.

Option	
<i>non</i>	La réinitialisation automatique est désactivée. Le mode de fonctionnement ne peut être modifié que par le bouton <i>Commande manuelle</i> .
<i>oui</i>	Les paramètres dépendants suivants sont affichés : <ul style="list-style-type: none"> • Réinitialisation automatique après

Conditions préalables à la visibilité

- Fenêtre de paramétrage [Commande manuelle](#) \ Paramètre [Déverrouiller commande manuelle](#) \ Option *oui*
- Ce paramètre se trouve dans la fenêtre de paramétrage [Commande manuelle](#).

7.4.17 Comportement du store si coupure de la tension du bus

Ce paramètre définit le comportement du store en cas de coupure de la tension du bus.

Remarque

Les fonctions de sécurité sont prioritaires sur toutes les autres fonctions et priorités. Informations complémentaires → [Priorités, Page 288](#).

Option	
aucune réaction	Lorsque le store se déplace, il va jusqu'à la position désirée. Lorsque le store est au repos, sa position reste inchangée.
<i>Ouverture</i>	Agit comme un télégramme Ouverture sur l'Objet de Groupe Déplacer store Relev./Baiss..
<i>Fermeture</i>	Agit comme un télégramme Fermeture sur l'Objet de Groupe Déplacer store Relev./Baiss..
<i>Arrêt</i>	Agit comme un télégramme Arrêt sur l'un des Objets de Groupe suivants: <ul style="list-style-type: none"> • Arrêt Ouv./Ferm. • Réglage des lamelles/Arrêt Ouv./Ferm.

Conditions préalables à la visibilité

- Fenêtre de paramétrage [Configuration](#)
 - Paramètre [Déverrouiller sortie X + Y](#) \ Option *oui*
 - Paramètre [Application](#) \ Option *Module de stores*
- Fenêtre de paramétrage [Modules de stores X+Y](#) \ Fenêtre de paramétrage [Réglages de base \[module de stores\]](#) \ Paramètre [Définition des paramètres](#) \ Option *individuel*
- Ce paramètre se trouve dans la fenêtre de paramétrage [Modules de stores X+Y](#) \ Fenêtre de paramétrage [Réglages de base \[module de stores\]](#).

7.4.18 Comportement du store en cas d'alarme gel

Ce paramètre définit le comportement du store en cas d'alarme gel. Le store est amené dans la position définie, puis bloqué.

Une alarme gel n'entraîne pas forcément un déplacement du store.

i Remarque

Le déplacement ou non du store dépend des facteurs suivants:

- Paramétrage de la sortie → [Schéma des fonctions du module de stores, Page 88](#)
- Priorités → [Priorités, Page 288](#)

Informations complémentaires → [Alarme gel, Page 91](#).

i Remarque

Lorsqu'une alarme météo est active, la commande du store via d'autres Objets de Groupe, la commande manuelle et l'i-bus® Tool sont bloqués. Les limitations de plage de course sont ignorées.

Les fonctions de sécurité de priorité plus élevée continuent d'être exécutées → [Schéma des fonctions du module de stores, Page 88](#).

Option	
<i>Aucune réaction/désactivé</i>	La paire de sorties Module de stores ne réagit pas à l'alarme.
<i>Ouverture</i>	Agit comme un télégramme Ouverture sur l'Objet de Groupe Déplacer store Relev./Baiss..
<i>Fermeture</i>	Agit comme un télégramme Fermeture sur l'Objet de Groupe Déplacer store Relev./Baiss..
<i>Arrêt</i>	Agit comme un télégramme Arrêt sur l'un des Objets de Groupe suivants: <ul style="list-style-type: none"> • Arrêt Ouv./Ferm. • Réglage des lamelles/Arrêt Ouv./Ferm.
<i>Terminer le déplacement</i>	Lorsque le store se déplace, il va jusqu'à la position désirée. Lorsque le store est au repos, sa position reste inchangée.
<i>Affectation de scène</i>	Le comportement défini dans l'affectation de scène x est exécuté. Les paramètres dépendants suivants sont affichés : <ul style="list-style-type: none"> • Affectation de scène
<i>Position librement définie</i>	La position à adopter du store et des lamelles (selon le mode de fonctionnement) est définie dans des paramètres distincts. Les paramètres dépendants suivants sont affichés : <ul style="list-style-type: none"> • Position Haut. (0 % = haut ; 100 % = bas) • Position lamelles (0 % = ouvert ; 100 % = fermé)

Conditions préalables à la visibilité

- Fenêtre de paramétrage [Configuration](#)
 - Paramètre [Déverrouiller sortie X + Y](#) \ Option *oui*
 - Paramètre [Application](#) \ Option *Module de stores*
- Fenêtre de paramétrage [Sécurité/Alarmes météo](#) \ Paramètre [Déverrouiller Objet de Groupe "Alarme gel"](#) \ Option *oui*
- Fenêtre de paramétrage [Modules de stores X+Y](#) \ Fenêtre de paramétrage [Fonctions Module de stores](#) \ Paramètre [Déverrouiller fonction Sécurité/Alarmes météo](#) \ Option *oui*
- Fenêtre de paramétrage [Modules de stores X+Y](#) \ Fenêtre de paramétrage [Sécurité/Alarmes météo](#) \ Paramètre [Définition des paramètres](#) \ Option *individuel*
- Ce paramètre se trouve dans la fenêtre de paramétrage [Modules de stores X+Y](#) \ Fenêtre de paramétrage [Sécurité/Alarmes météo](#).

7.4.19 Comportement du store en cas d'alarme pluie

Ce paramètre définit le comportement du store en cas d'alarme pluie. Le store est amené dans la position définie, puis bloqué.

Une alarme pluie n'entraîne pas forcément un déplacement du store.

i Remarque

Le déplacement ou non du store dépend des facteurs suivants:

- Paramétrage de la sortie → [Schéma des fonctions du module de stores, Page 88](#)
- Priorités → [Priorités, Page 288](#)

Informations complémentaires → [Alarme pluie, Page 91](#).

i Remarque

Lorsqu'une alarme météo est active, la commande du store via d'autres Objets de Groupe, la commande manuelle et l'i-bus® Tool sont bloqués. Les limitations de plage de course sont ignorées.

Les fonctions de sécurité de priorité plus élevée continuent d'être exécutées → [Schéma des fonctions du module de stores, Page 88](#).

Option	
<i>Aucune réaction/désactivé</i>	La paire de sorties Module de stores ne réagit pas à l'alarme.
<i>Ouverture</i>	Agit comme un télégramme Ouverture sur l'Objet de Groupe Déplacer store Relev./Baiss..
<i>Fermeture</i>	Agit comme un télégramme Fermeture sur l'Objet de Groupe Déplacer store Relev./Baiss..
<i>Arrêt</i>	Agit comme un télégramme Arrêt sur l'un des Objets de Groupe suivants: <ul style="list-style-type: none"> • Arrêt Ouv./Ferm. • Réglage des lamelles/Arrêt Ouv./Ferm.
<i>Terminer le déplacement</i>	Lorsque le store se déplace, il va jusqu'à la position désirée. Lorsque le store est au repos, sa position reste inchangée.
<i>Affectation de scène</i>	Le comportement défini dans l'affectation de scène x est exécuté. Les paramètres dépendants suivants sont affichés : <ul style="list-style-type: none"> • Affectation de scène
<i>Position librement définie</i>	La position à adopter du store et des lamelles (selon le mode de fonctionnement) est définie dans des paramètres distincts. Les paramètres dépendants suivants sont affichés : <ul style="list-style-type: none"> • Position Haut. (0 % = haut ; 100 % = bas) • Position lamelles (0 % = ouvert ; 100 % = fermé)

Conditions préalables à la visibilité

- Fenêtre de paramétrage [Configuration](#)
 - Paramètre [Déverrouiller sortie X + Y](#) \ Option *oui*
 - Paramètre [Application](#) \ Option *Module de stores*
- Fenêtre de paramétrage [Sécurité/Alarmes météo](#) \ Paramètre [Déverrouiller Objet de Groupe "Alarme pluie"](#) \ Option *oui*
- Fenêtre de paramétrage [Modules de stores X+Y](#) \ Fenêtre de paramétrage [Fonctions Module de stores](#) \ Paramètre [Déverrouiller fonction Sécurité/Alarmes météo](#) \ Option *oui*
- Fenêtre de paramétrage [Modules de stores X+Y](#) \ Fenêtre de paramétrage [Sécurité/Alarmes météo](#) \ Paramètre [Définition des paramètres](#) \ Option *individuel*
- Ce paramètre se trouve dans la fenêtre de paramétrage [Modules de stores X+Y](#) \ Fenêtre de paramétrage [Sécurité/Alarmes météo](#).

7.4.20 Comportement du store après levée alarme météo, blocage et fonction forçage

Ce paramètre permet de définir le comportement du store à la levée des fonctions de sécurité (alarmes météo, blocage ou fonction forçage).

La levée des fonctions de sécurité n'entraîne pas forcément un déplacement du store.

i Remarque

Le déplacement ou non du store dépend des facteurs suivants:

- Paramétrage de la sortie → [Schéma des fonctions du module de stores, Page 88](#)
- Priorités → [Priorités, Page 288](#)

Informations complémentaires → [Fonctions de sécurité du module de stores, Page 90.](#)

Option	
<i>aucune réaction</i>	Lorsque le store se déplace, il va jusqu'à la position désirée. Lorsque le store est au repos, sa position reste inchangée.
<i>Ouverture</i>	Agit comme un télégramme Ouverture sur l'Objet de Groupe Déplacer store Relev./Baiss.
<i>Fermeture</i>	Agit comme un télégramme Fermeture sur l'Objet de Groupe Déplacer store Relev./Baiss.
<i>Arrêt</i>	Agit comme un télégramme Arrêt sur l'un des Objets de Groupe suivants: <ul style="list-style-type: none"> • Arrêt Ouv./Ferm. • Réglage des lamelles/Arrêt Ouv./Ferm.
<i>Affectation de scène</i>	Le comportement défini dans l'affectation de scène x est exécuté. Les paramètres dépendants suivants sont affichés : <ul style="list-style-type: none"> • Affectation de scène
<i>Position librement définie</i>	La position à adopter du store et des lamelles (selon le mode de fonctionnement) est définie dans des paramètres distincts. Les paramètres dépendants suivants sont affichés : <ul style="list-style-type: none"> • Position Haut. (0 % = haut ; 100 % = bas) • Position lamelles (0 % = ouvert ; 100 % = fermé)
<i>État KNX enregistré</i>	Le store est amené dans la position définie par l'état KNX enregistré. → État KNX enregistré, Page 299 Les télégrammes reçus sur les Objets de Groupe Déplacer store Relev./Baiss. et Réglage des lamelles/Arrêt Ouv./Ferm. pendant une fonction de sécurité active ne sont pas pris en compte.

Conditions préalables à la visibilité

- Fenêtre de paramétrage [Configuration](#)
 - Paramètre [Déverrouiller sortie X + Y](#) \ Option *oui*
 - Paramètre [Application](#) \ Option *Module de stores*
- Fenêtre de paramétrage [Modules de stores X+Y](#) \ Fenêtre de paramétrage [Fonctions Module de stores](#) \ Paramètre [Déverrouiller fonction Sécurité/Alarmes météo](#) \ Option *oui*
- Fenêtre de paramétrage [Modules de stores X+Y](#) \ Fenêtre de paramétrage [Sécurité/Alarmes météo](#) \ Paramètre [Définition des paramètres](#) \ Option *individuel*
- Ce paramètre se trouve dans la fenêtre de paramétrage [Modules de stores X+Y](#) \ Fenêtre de paramétrage [Sécurité/Alarmes météo](#).

7.4.21 Comportement du store en cas de blocage

Ce paramètre définit le comportement du store en cas de blocage. Le store est amené dans la position définie, puis bloqué.

Le blocage de la sortie n'entraîne pas forcément un déplacement du store.

i Remarque

Le déplacement ou non du store dépend des facteurs suivants:

- Paramétrage de la sortie → [Schéma des fonctions du module de stores, Page 88](#)
- Priorités → [Priorités, Page 288](#)

Informations complémentaires → [Blocage, Page 92](#).

i Remarque

Si la fonction de sécurité est active, la commande de la sortie via des Objets de Groupe, la commande manuelle et l'i-bus® Tool sont bloqués.

Les fonctions de sécurité de priorité plus élevée continuent d'être exécutées.

→ [Schéma des fonctions du module de stores, Page 88](#)

→ [Schéma des fonctions du module de commutation, Page 89](#)

Option	
<i>Aucune réaction/désactivé</i>	La fonction <i>Blocage</i> est désactivée.
<i>Ouverture</i>	<p>Agit comme un télégramme Ouverture sur l'Objet de Groupe <i>Déplacer store Relev./Baiss.</i></p> <p>Les objets de communication dépendants suivants sont affichés :</p> <ul style="list-style-type: none"> • <i>Blocage</i>
<i>Fermeture</i>	<p>Agit comme un télégramme Fermeture sur l'Objet de Groupe <i>Déplacer store Relev./Baiss.</i></p> <p>Les objets de communication dépendants suivants sont affichés :</p> <ul style="list-style-type: none"> • <i>Blocage</i>
<i>Arrêt</i>	<p>Agit comme un télégramme Arrêt sur l'un des Objets de Groupe suivants:</p> <ul style="list-style-type: none"> • <i>Arrêt Ouv./Ferm.</i> • <i>Réglage des lamelles/Arrêt Ouv./Ferm.</i> <p>Les objets de communication dépendants suivants sont affichés :</p> <ul style="list-style-type: none"> • <i>Blocage</i>
<i>Terminer le déplacement</i>	<p>Lorsque le store se déplace, il va jusqu'à la position désirée. Lorsque le store est au repos, sa position reste inchangée.</p> <p>Les objets de communication dépendants suivants sont affichés :</p> <ul style="list-style-type: none"> • <i>Blocage</i>
<i>Affectation de scène</i>	<p>Le comportement défini dans l'affectation de scène x est exécuté.</p> <p>Les paramètres dépendants suivants sont affichés :</p> <ul style="list-style-type: none"> • <i>Affectation de scène</i> <p>Les objets de communication dépendants suivants sont affichés :</p> <ul style="list-style-type: none"> • <i>Blocage</i>
<i>Position librement définie</i>	<p>La position à adopter du store et des lamelles (selon le mode de fonctionnement) est définie dans des paramètres distincts.</p> <p>Les paramètres dépendants suivants sont affichés :</p> <ul style="list-style-type: none"> • <i>Position Haut. (0 % = haut ; 100 % = bas)</i> • <i>Position lamelles (0 % = ouvert ; 100 % = fermé)</i> <p>Les objets de communication dépendants suivants sont affichés :</p> <ul style="list-style-type: none"> • <i>Blocage</i>

Conditions préalables à la visibilité

- Fenêtre de paramétrage *Configuration*
 - Paramètre *Déverrouiller sortie X + Y* \ Option *oui*
 - Paramètre *Application* \ Option *Module de stores*
- Fenêtre de paramétrage *Modules de stores X+Y* \ Fenêtre de paramétrage *Fonctions Module de stores* \ Paramètre *Déverrouiller fonction Sécurité/Alarmes météo* \ Option *oui*
- Fenêtre de paramétrage *Modules de stores X+Y* \ Fenêtre de paramétrage *Sécurité/Alarmes météo* \ Paramètre *Définition des paramètres* \ Option *individuel*
- Ce paramètre se trouve dans la fenêtre de paramétrage *Modules de stores X+Y* \ Fenêtre de paramétrage *Sécurité/Alarmes météo*.

7.4.22 Comportement du store en cas d'alarme vent

Ce paramètre définit le comportement du store en cas d'alarme vent. Le store est amené dans la position définie, puis bloqué.

Une alarme vent n'entraîne pas forcément un déplacement du store.

i Remarque

Le déplacement ou non du store dépend des facteurs suivants:

- Paramétrage de la sortie → [Schéma des fonctions du module de stores, Page 88](#)
- Priorités → [Priorités, Page 288](#)

Informations complémentaires → [Alarme vent, Page 90](#).

i Remarque

Lorsqu'une alarme météo est active, la commande du store via d'autres Objets de Groupe, la commande manuelle et l'i-bus® Tool sont bloqués. Les limitations de plage de course sont ignorées.

Les fonctions de sécurité de priorité plus élevée continuent d'être exécutées → [Schéma des fonctions du module de stores, Page 88](#).

Option	
<i>Aucune réaction/désactivé</i>	La paire de sorties Module de stores ne réagit pas à l'alarme.
<i>Ouverture</i>	Agit comme un télégramme Ouverture sur l'Objet de Groupe Déplacer store Relev./Baiss..
<i>Fermeture</i>	Agit comme un télégramme Fermeture sur l'Objet de Groupe Déplacer store Relev./Baiss..
<i>Arrêt</i>	Agit comme un télégramme Arrêt sur l'un des Objets de Groupe suivants: <ul style="list-style-type: none"> • Arrêt Ouv./Ferm. • Réglage des lamelles/Arrêt Ouv./Ferm.
<i>Terminer le déplacement</i>	Lorsque le store se déplace, il va jusqu'à la position désirée. Lorsque le store est au repos, sa position reste inchangée.
<i>Affectation de scène</i>	Le comportement défini dans l'affectation de scène x est exécuté. Les paramètres dépendants suivants sont affichés : <ul style="list-style-type: none"> • Affectation de scène
<i>Position librement définie</i>	La position à adopter du store et des lamelles (selon le mode de fonctionnement) est définie dans des paramètres distincts. Les paramètres dépendants suivants sont affichés : <ul style="list-style-type: none"> • Position Haut. (0 % = haut ; 100 % = bas) • Position lamelles (0 % = ouvert ; 100 % = fermé)

Conditions préalables à la visibilité

- Fenêtre de paramétrage [Configuration](#)
 - Paramètre [Déverrouiller sortie X + Y](#) \ Option *oui*
 - Paramètre [Application](#) \ Option *Module de stores*
- Fenêtre de paramétrage [Sécurité/Alarmes météo](#) \ Paramètre [Déverrouiller Objet de Groupe "Alarme vent x"](#) \ Option *oui*
- Fenêtre de paramétrage [Modules de stores X+Y](#) \ Fenêtre de paramétrage [Fonctions Module de stores](#) \ Paramètre [Déverrouiller fonction Sécurité/Alarmes météo](#) \ Option *oui*
- Fenêtre de paramétrage [Modules de stores X+Y](#) \ Fenêtre de paramétrage [Sécurité/Alarmes météo](#)
 - Paramètre [Définition des paramètres](#) \ Option *individuel*
 - Paramètre [La sortie réagit à l'alarme vent x](#) \ Option *oui*
- Ce paramètre se trouve dans la fenêtre de paramétrage [Modules de stores X+Y](#) \ Fenêtre de paramétrage [Sécurité/Alarmes météo](#).

7.4.23 Surveiller la zone entre les seuils

Ce paramètre permet de définir si la zone entre les seuils doit être surveillée et évaluée via l'Objet de Groupe *État Valeur d'entrée entre les seuils*.

Option	
<i>non</i>	La zone entre les seuils n'est pas surveillée ni évaluée.
<i>oui</i>	Les paramètres dépendants suivants sont affichés : <ul style="list-style-type: none"> • <i>Durée de rétention minimale entre les seuils</i>

Conditions préalables à la visibilité

- Fenêtre de paramétrage *Configuration* \ Paramètre *Déverrouiller logique/seuil x-y* \ Option *oui*
- Fenêtre de paramétrage *Logique/Seuil* \ Fenêtre de paramétrage *Logique/Seuil x* \ Paramètre *Fonction logique* \ Option *Seuil*
- Ce paramètre se trouve dans la fenêtre de paramétrage *Logique/Seuil* \ Fenêtre de paramétrage *Logique/Seuil x*.

7.4.24 Description

Ce paramètre permet de saisir une description pour une sortie, un canal ou un groupe. Cette description est affichée aux emplacements suivants:

- dans l'i-bus® Tool
- dans le nom de la fenêtre de paramétrage correspondante
- dans le nom des Objets de Groupe correspondants

Remarque

L'interface avec l'i-bus® Tool est disponible à partir des versions logicielles suivantes:

- Application: à partir de V1.2
- Firmware: à partir de V0.2.0

Option	
<i>Saisie de texte libre</i>	24 caractères ASCII maximum. Avec d'autres formats, le nombre de caractères maximum peut être différent.

Conditions préalables à la visibilité

- Ce paramètre se trouve en divers endroits de l'application. Sa visibilité dépend du cas d'application et du paramètre de niveau supérieur.

7.4.25 Mode de fonctionnement

Ce paramètre définit le mode de fonctionnement de la paire de sorties Module de stores. La fenêtre de paramétrage *Store* varie en fonction du mode de fonctionnement.

Option	
<i>Commande de store avec réglage des lamelles</i>	Pour commander des stores, brise-soleil, stores à lamelles, etc. Les objets de communication dépendants suivants sont affichés : <ul style="list-style-type: none"> • <i>Déplacer store Relev./Baiss.</i> • <i>Réglage des lamelles/Arrêt Ouv./Ferm.</i>
<i>Commande de store sans réglage des lamelles</i>	Pour commander des volets roulants, auvents, stores à rouleau, écrans de projection, moteurs de fenêtre ou de porte, etc. Les objets de communication dépendants suivants sont affichés : <ul style="list-style-type: none"> • <i>Déplacer store Relev./Baiss.</i> • <i>Arrêt Ouv./Ferm.</i>

Conditions préalables à la visibilité

- Fenêtre de paramétrage *Configuration*
 - Paramètre *Déverrouiller sortie X + Y* \ Option *oui*
 - Paramètre *Application* \ Option *Module de stores*
- Ce paramètre se trouve dans la fenêtre de paramétrage *Modules de stores X+Y* \ Fenêtre de paramétrage *Fonctions Module de stores*.

7.4.26 Clignotement quand Objet de Groupe "Clignotement" égal à

Ce paramètre permet de régler avec quelle valeur de télégramme le clignotement démarre et s'arrête prématurément.

Option	
<i>Marche (1) ou Arrêt (0)</i>	Un télégramme avec la valeur 1 ou 0 lance le clignotement. Le clignotement ne peut pas être arrêté prématurément.
<i>Marche (1)</i>	Un télégramme avec la valeur 1 lance le clignotement. Un télégramme avec la valeur 0 interrompt le clignotement.
<i>Arrêt (0)</i>	Un télégramme avec la valeur 0 lance le clignotement. Un télégramme avec la valeur 1 interrompt le clignotement.

Conditions préalables à la visibilité

- Fenêtre de paramétrage *Configuration*
 - Paramètre *Déverrouiller sortie X + Y* \ Option *oui*
 - Paramètre *Application* \ Option *Module de commutation*
- Fenêtre de paramétrage *Module de commutation X* \ Fenêtre de paramétrage *Fonctions Module de commutation* \ Paramètre *Déverrouiller fonction Temps* \ Option *Clignotement*
- Fenêtre de paramétrage *Module de commutation X* \ Fenêtre de paramétrage *Clignotement* \ Paramètre *Définition des paramètres* \ Option *individuel*
- Ce paramètre se trouve dans la fenêtre de paramétrage *Module de commutation X* \ Fenêtre de paramétrage *Clignotement*.

7.4.27 Type de point de données Objet de Groupe "Entrée de seuil"

Ce paramètre permet de définir quel type de point de données peut être reçu et évalué via l'Objet de Groupe "Entrée de seuil".

Option	
<i>Pourcentage (DPT 5.001)</i>	Les objets de communication dépendants suivants sont affichés : • Entrée de seuil (DPT 5.001)
<i>Impulsions de comptage (DPT 5.010)</i>	Les objets de communication dépendants suivants sont affichés : • Entrée de seuil (DPT 5.010)
<i>Impulsions de comptage (DPT 7.001)</i>	Les objets de communication dépendants suivants sont affichés : • Entrée de seuil (DPT 7.001)
<i>Température (DPT 9.001)</i>	Les objets de communication dépendants suivants sont affichés : • Entrée de seuil (DPT 9.001)
<i>Lux (DPT 9.004)</i>	Les objets de communication dépendants suivants sont affichés : • Entrée de seuil (DPT 9.004)
<i>mA (DPT 9.021)</i>	Les objets de communication dépendants suivants sont affichés : • Entrée de seuil (DPT 9.021)
<i>A (DPT 14.019)</i>	Les objets de communication dépendants suivants sont affichés : • Entrée de seuil (DPT 14.019)
<i>W (DPT 14.056)</i>	Les objets de communication dépendants suivants sont affichés : • Entrée de seuil (DPT 14.056)
<i>kW (DPT 9.024)</i>	Les objets de communication dépendants suivants sont affichés : • Entrée de seuil (DPT 9.024)
<i>Wh (DPT 13.010)</i>	Les objets de communication dépendants suivants sont affichés : • Entrée de seuil (DPT 13.010)
<i>kWh (DPT 13.013)</i>	Les objets de communication dépendants suivants sont affichés : • Entrée de seuil (DPT 13.013)

Conditions préalables à la visibilité

- Fenêtre de paramétrage [Configuration](#) \ Paramètre [Déverrouiller logique/seuil x-y](#) \ Option *oui*
- Fenêtre de paramétrage [Logique/Seuil](#) \ Fenêtre de paramétrage [Logique/Seuil x](#) \ Paramètre [Fonction logique](#) \ Option *Seuil*
- Ce paramètre se trouve dans la fenêtre de paramétrage [Logique/Seuil](#) \ Fenêtre de paramétrage [Logique/Seuil x](#).

7.4.28

Demander Date/heure via Objet de Groupe

Ce paramètre permet de définir si une demande de date et d'heure doit être envoyée via l'Objet de Groupe [Demande date/heure](#).

Option	
<i>non</i>	La demande n'est pas envoyée.
<i>oui</i>	La demande est envoyée 30 secondes après la mise en marche de l'appareil. Toute temporisation d'émission et de commutation active est prise en compte.

Conditions préalables à la visibilité

- Fenêtre de paramétrage [Réglages appareil](#) \ Paramètre [Déverrouiller les Objets de Groupe pour régler l'heure de l'appareil](#) \ Toutes les options sauf *non*
- Ce paramètre se trouve dans la fenêtre de paramétrage [Réglages appareil](#).

7.4.29 Durée pour tension

Ce paramètre permet de régler la durée où le store se déplace dans la direction opposée après un déplacement de fermeture.

Option

0... 5000 ms

Conditions préalables à la visibilité

- Fenêtre de paramétrage [Configuration](#)
 - Paramètre [Déverrouiller sortie X + Y](#) \ Option *oui*
 - Paramètre [Application](#) \ Option *Module de stores*
- Fenêtre de paramétrage [Modules de stores X+Y](#) \ Fenêtre de paramétrage [Fonctions Module de stores](#) \ Paramètre [Mode de fonctionnement](#) \ Option *Commande de store sans réglage des lamelles*
- Fenêtre de paramétrage [Modules de stores X+Y](#) \ Fenêtre de paramétrage [Store](#)
 - Paramètre [Définition des paramètres](#) \ Option *individuel*
 - Paramètre [Tension du store/positionnement fente](#) \ Options *Après chaque déplacement Ferm. / Après atteinte de la position finale basse*
- Ce paramètre se trouve dans la fenêtre de paramétrage [Modules de stores X+Y](#) \ Fenêtre de paramétrage [Store](#).

7.4.30 Désactivation du contrôle automatique de la protection contre le soleil

Ce paramètre permet de définir comment la fonction *Contrôle automatique de la protection contre le soleil* peut être désactivée.

Informations complémentaires → [Activation/désactivation du contrôle automatique de la protection contre le soleil](#), Page 103.

Option

Via Objet de Groupe

Le contrôle automatique de la protection contre le soleil n'est activé (1) ou désactivé (0) que par un télégramme sur l'Objet de Groupe [Activer/désactiver contrôle automatique de la protection contre le soleil](#).

Via Objet de Groupe ou commande directe

Le contrôle automatique de la protection contre le soleil est activé (1) ou désactivé (0) par un télégramme sur l'Objet de Groupe [Activer/désactiver contrôle automatique de la protection contre le soleil](#). En supplément, tout télégramme entrant sur les Objets de Groupe directs entraîne une désactivation du contrôle automatique de la protection contre le soleil → [Mode direct](#), Page 104

Les paramètres dépendants suivants sont affichés :

- [Réactivation automatique du contrôle automatique de la protection contre le soleil](#)
-

Conditions préalables à la visibilité

- Fenêtre de paramétrage [Configuration](#)
 - Paramètre [Déverrouiller sortie X + Y](#) \ Option *oui*
 - Paramètre [Application](#) \ Option *Module de stores*
- Fenêtre de paramétrage [Modules de stores X+Y](#) \ Fenêtre de paramétrage [Fonctions Module de stores](#) \ Paramètre [Déverr. fonction Protection automatique contre le soleil](#) \ Option *oui*
- Fenêtre de paramétrage [Modules de stores X+Y](#) \ Fenêtre de paramétrage [Contrôle auto. protection contre le soleil](#) \ Paramètre [Définition des paramètres](#) \ Option *individuel*
- Ce paramètre se trouve dans la fenêtre de paramétrage [Modules de stores X+Y](#) \ Fenêtre de paramétrage [Contrôle auto. protection contre le soleil](#).

7.4.31 Bloquer temporisation à l'enclenchement et au déclenchement après retour de la tension du bus

Ce paramètre permet de définir si la fonction *Temporisation à l'enclenchement et au déclenchement* doit être bloquée au retour de la tension du bus.

Option	
<i>non</i>	
<i>oui</i>	

Conditions préalables à la visibilité

- Fenêtre de paramétrage *Configuration*
 - Paramètre *Déverrouiller sortie X + Y* \ Option *oui*
 - Paramètre *Application* \ Option *Module de commutation*
- Fenêtre de paramétrage *Module de commutation X* \ Fenêtre de paramétrage *Fonctions Module de commutation* \ Paramètre *Déverrouiller fonction Temps* \ Option *Tempo. à l'enclenchement et au déclenchement*
- Fenêtre de paramétrage *Module de commutation X* \ Fenêtre de paramétrage *Tempo. à l'enclenchement et au déclenchement*
 - Paramètre *Définition des paramètres* \ Option *individuel*
 - Paramètre *Bloquer temporisation à l'enclenchement et au déclenchement via Objet de Groupe* \ Option *oui*
- Ce paramètre se trouve dans la fenêtre de paramétrage *Module de commutation X* \ Fenêtre de paramétrage *Tempo. à l'enclenchement et au déclenchement*.

7.4.32 Bloquer temporisation à l'enclenchement et au déclenchement via Objet de Groupe

Ce paramètre permet de déterminer si la fonction *Temporisation à l'enclenchement et au déclenchement* peut être bloquée via un Objet de Groupe.

Si la fonction *Temporisation à l'enclenchement et au déclenchement* est bloquée, la commande d'enclenchement est alors transmise sans fonction Temps dans la chaîne fonctionnelle. La sortie se comporte en fonction de son paramétrage. Après un téléchargement, la fonction *Temporisation à l'enclenchement et au déclenchement* reste bloquée.

Option	
<i>non</i>	La temporisation à l'enclenchement et au déclenchement ne peut pas être bloquée via un Objet de Groupe.
<i>oui</i>	Les paramètres dépendants suivants sont affichés : <ul style="list-style-type: none"> <i>Bloquer temporisation à l'enclenchement et au déclenchement après retour de la tension du bus</i> Les objets de communication dépendants suivants sont affichés : <ul style="list-style-type: none"> <i>Bloquer temporisation à l'enclenchement et au déclenchement</i>

Conditions préalables à la visibilité

- Fenêtre de paramétrage *Configuration*
 - Paramètre *Déverrouiller sortie X + Y* \ Option *oui*
 - Paramètre *Application* \ Option *Module de commutation*
- Fenêtre de paramétrage *Module de commutation X* \ Fenêtre de paramétrage *Fonctions Module de commutation* \ Paramètre *Déverrouiller fonction Temps* \ Option *Tempo. à l'enclenchement et au déclenchement*
- Fenêtre de paramétrage *Module de commutation X* \ Fenêtre de paramétrage *Tempo. à l'enclenchement et au déclenchement* \ Paramètre *Définition des paramètres* \ Option *individuel*
- Ce paramètre se trouve dans la fenêtre de paramétrage *Module de commutation X* \ Fenêtre de paramétrage *Tempo. à l'enclenchement et au déclenchement*.

7.4.33 Lire les Objets de Groupe d'entrée après retour de la tension du bus et téléchargement

Ce paramètre permet de déterminer si les Objets de Groupe d'entrée suivants seront lus après le retour de la tension du bus ou un téléchargement:

- [Liaison A](#)
- [Liaison B](#)
- [Entrée de seuil](#) (DPT 5.001)
- [Entrée de seuil](#) (DPT 5.010)
- [Entrée de seuil](#) (DPT 7.001)
- [Entrée de seuil](#) (DPT 9.001)
- [Entrée de seuil](#) (DPT 9.004)

i Remarque

Pour pouvoir actualiser les Objets de Groupe après le retour de la tension du bus ou un téléchargement, les indicateurs de lecture doivent être activés pour les Objets de Groupe correspondants de l'appareil émetteur.

Option

<i>non</i>	Les Objets de Groupe d'entrée ne sont pas lus. Les résultats des fonctions <i>Logique</i> et <i>Seuil</i> ne sont recalculés que si une nouvelle valeur est reçue sur l'un des Objets de Groupe d'entrée.
<i>oui</i>	Les Objets de Groupe d'entrée sont lus. Les résultats des fonctions <i>Logique</i> et <i>Seuil</i> sont recalculés.

Conditions préalables à la visibilité

- Fenêtre de paramétrage [Configuration](#) \ Paramètre [Déverrouiller logique/seuil x-y](#) \ Option *oui*
- Fenêtre de paramétrage [Logique/Seuil](#) \ Fenêtre de paramétrage [Logique/Seuil x](#) \ Paramètre [Fonction logique](#) \ Toutes les options sauf *aucune*
- Ce paramètre se trouve dans la fenêtre de paramétrage [Logique/Seuil](#) \ Fenêtre de paramétrage [Logique/Seuil x](#).

7.4.34 Durée de commutation réglage des lamelles/étape

Ce paramètre permet de régler la durée d'un réglage individuel des lamelles (étape).

i Remarque

La durée d'un réglage individuel des lamelles est indiquée dans la fiche technique du moteur.

i Remarque

L'appareil ne peut pas traiter des temps inférieurs à 50 ms.

Option

50 ... 200 ... 1000 ms

Conditions préalables à la visibilité

- Fenêtre de paramétrage [Configuration](#)
 - Paramètre [Déverrouiller sortie X + Y](#) \ Option *oui*
 - Paramètre [Application](#) \ Option *Module de stores*
- Fenêtre de paramétrage [Modules de stores X+Y](#) \ Fenêtre de paramétrage [Fonctions Module de stores](#) \ Paramètre [Mode de fonctionnement](#) \ Option *Commande de store avec réglage des lamelles*
- Fenêtre de paramétrage [Modules de stores X+Y](#) \ Fenêtre de paramétrage [Store](#)
 - Paramètre [Définition des paramètres](#) \ Option *individuel*
 - Paramètre [Déterminer durée retournement lamelles](#) \ Option *Via durée d'un réglage des lamelles*
- Ce paramètre se trouve dans la fenêtre de paramétrage [Modules de stores X+Y](#) \ Fenêtre de paramétrage [Store](#).

7.4.35 Temporisation à l'enclenchement

Ce paramètre permet de définir de combien de temps l'enclenchement de la sortie doit être retardé après réception d'un télégramme Marche.

Informations complémentaires → [Fonction Tempo. à l'enclenchement et au déclenchement, Page 109.](#)

Option

00:00:00... 18:12:15 hh:mm:ss

Conditions préalables à la visibilité

- Fenêtre de paramétrage [Configuration](#)
 - Paramètre [Déverrouiller sortie X + Y](#) \ Option *oui*
 - Paramètre [Application](#) \ Option *Module de commutation*
- Fenêtre de paramétrage [Module de commutation X](#) \ Fenêtre de paramétrage [Fonctions Module de commutation](#) \ Paramètre [Déverrouiller fonction Temps](#) \ Option *Tempo. à l'enclenchement et au déclenchement*
- Fenêtre de paramétrage [Module de commutation X](#) \ Fenêtre de paramétrage [Tempo. à l'enclenchement et au déclenchement](#) \ Paramètre [Définition des paramètres](#) \ Option *individuel*
- Ce paramètre se trouve dans la fenêtre de paramétrage [Module de commutation X](#) \ Fenêtre de paramétrage [Tempo. à l'enclenchement et au déclenchement](#).

7.4.36 Inverser le résultat

Ce paramètre permet de déterminer si le résultat de la fonction *Logique* sera édité de façon inversée.

Option

non

oui

Conditions préalables à la visibilité

- Fenêtre de paramétrage [Configuration](#) \ Paramètre [Déverrouiller logique/seuil x-y](#) \ Option *oui*
- Fenêtre de paramétrage [Logique/Seuil](#) \ Fenêtre de paramétrage [Logique/Seuil x](#) \ Paramètre [Fonction logique](#) \ Options *ET / OU / OU exclusif / PORTE*
- Ce paramètre se trouve dans la fenêtre de paramétrage [Logique/Seuil](#) \ Fenêtre de paramétrage [Logique/Seuil x](#).

7.4.37 Résultat si dépassement du seuil supérieur

Ce paramètre permet de définir le résultat de la fonction *Seuil* lorsque la valeur reçue sur l'entrée de seuil dépasse le seuil supérieur.

Le résultat peut être relié en interne à une sortie quelconque ou être édité sur l'Objet de Groupe [État Résultat \[seuil\]](#).

Option

Inchangé Le résultat de la fonction *Seuil* reste inchangé.

1 Le résultat de la fonction *Seuil* est 1.

0 Le résultat de la fonction *Seuil* est 0.

Conditions préalables à la visibilité

- Fenêtre de paramétrage [Configuration](#) \ Paramètre [Déverrouiller logique/seuil x-y](#) \ Option *oui*
- Fenêtre de paramétrage [Logique/Seuil](#) \ Fenêtre de paramétrage [Logique/Seuil x](#) \ Paramètre [Fonction logique](#) \ Option *Seuil*
- Ce paramètre se trouve dans la fenêtre de paramétrage [Logique/Seuil](#) \ Fenêtre de paramétrage [Logique/Seuil x](#).

7.4.38 Résultat si passage sous le seuil inférieur

Ce paramètre permet de définir le résultat de la fonction *Seuil* lorsque la valeur reçue sur l'entrée de seuil est inférieure au seuil inférieur.

Le résultat peut être relié en interne à une sortie quelconque ou être édité sur l'Objet de Groupe [État Résultat \[seuil\]](#).

Option	
<i>Inchangé</i>	Le résultat de la fonction <i>Seuil</i> reste inchangé.
<i>1</i>	Le résultat de la fonction <i>Seuil</i> est 1.
<i>0</i>	Le résultat de la fonction <i>Seuil</i> est 0.

Conditions préalables à la visibilité

- Fenêtre de paramétrage [Configuration](#) \ Paramètre [Déverrouiller logique/seuil x-y](#) \ Option *oui*
- Fenêtre de paramétrage [Logique/Seuil](#) \ Fenêtre de paramétrage [Logique/Seuil x](#) \ Paramètre [Fonction logique](#) \ Option *Seuil*
- Ce paramètre se trouve dans la fenêtre de paramétrage [Logique/Seuil](#) \ Fenêtre de paramétrage [Logique/Seuil x](#).

7.4.39 Limiter zone de déplacement via Objet de Groupe

Ce paramètre permet de limiter la zone de déplacement du store, par ex. pour empêcher la fermeture complète du store si une porte-fenêtre est ouverte.

Informations complémentaires → [Limitation de la plage de course, Page 295](#).

Option	
<i>non</i>	La zone de déplacement n'est pas limitée.
<i>Déplacer store Relev./Baiss. de façon limitée</i>	<p>La limitation de la zone de déplacement est active si les Objets de Groupe suivants reçoivent des commandes de déplacement:</p> <ul style="list-style-type: none"> • Objet de Groupe <i>Déplacer store Relev./Baiss. de façon limitée</i> • Objet de Groupe <i>Scène 1 ... 64</i> <p>La limitation ne s'applique pas pour:</p> <ul style="list-style-type: none"> • Objet de Groupe <i>Déplacer store Relev./Baiss.</i> • Objet de Groupe <i>Positionner hauteur</i> • → Objets de Groupe centraux, Page 300 • → États de fonctionnement spéciaux, Page 110 • → Fonctions de sécurité du module de stores, Page 90 • → Commande manuelle, Page 283 • → Fonction Contrôle automatique de la protection contre le soleil, Page 102 • Réglages du paramètre <i>Positionner</i> • → Détermination des temps de déplacement, Page 291 • → Course de référence, Page 293 <p>Les paramètres dépendants suivants sont affichés :</p> <ul style="list-style-type: none"> • <i>Limite supérieure (0 % = haut ; 100 % = bas)</i> • <i>Limite inférieure (0 % = haut ; 100 % = bas)</i> <p>Les objets de communication dépendants suivants sont affichés :</p> <ul style="list-style-type: none"> • <i>Déplacer store Relev./Baiss. de façon limitée</i>
<i>Activer limite</i>	<p>La limitation de la zone de déplacement peut être activée/désactivée via l'Objet de Groupe <i>Activer/désactiver limitation</i>.</p> <p>La limitation ne s'applique pas pour:</p> <ul style="list-style-type: none"> • → États de fonctionnement spéciaux, Page 110 • → Fonctions de sécurité du module de stores, Page 90 • → Commande manuelle, Page 283 • Réglages du paramètre <i>Positionner</i> • → Détermination des temps de déplacement, Page 291 • → Course de référence, Page 293 <p>Les paramètres dépendants suivants sont affichés :</p> <ul style="list-style-type: none"> • <i>Limite supérieure (0 % = haut ; 100 % = bas)</i> • <i>Limite inférieure (0 % = haut ; 100 % = bas)</i> • <i>La limite supérieure s'applique aux commandes du contrôle automatique de la protection contre le soleil</i> • <i>La limite supérieure s'applique aux commandes directes</i> • <i>La limite inférieure s'applique aux commandes du contrôle automatique de la protection contre le soleil</i> • <i>La limite inférieure s'applique aux commandes directes</i> <p>Les objets de communication dépendants suivants sont affichés :</p> <ul style="list-style-type: none"> • <i>Activer/désactiver limitation</i>

Conditions préalables à la visibilité

- Fenêtre de paramétrage [Configuration](#)
 - Paramètre [Déverrouiller sortie X + Y](#) \ Option *oui*
 - Paramètre [Application](#) \ Option *Module de stores*
- Fenêtre de paramétrage [Modules de stores X+Y](#) \ Fenêtre de paramétrage [Store](#) \ Paramètre [Définition des paramètres](#) \ Option *individuel*
- Ce paramètre se trouve dans la fenêtre de paramétrage [Modules de stores X+Y](#) \ Fenêtre de paramétrage [Store](#).

7.4.40 Temps de course ferm.

Ce paramètre permet de définir le temps dont le store a besoin pour se déplacer de la position finale haute à la position finale basse. Le temps de déplacement doit auparavant être mesuré manuellement.

i Remarque

Certaines conditions physiques et météorologiques (gel, rayonnement UV, utilisation sur une longue durée ou utilisation de stores lourds) peuvent faire varier les temps de course pour un déplacement complet de la position finale basse à la position finale haute (ouverture) et de la position finale haute à la position finale basse (fermeture). Pour permettre un positionnement exact du store, il est possible de régler les temps totaux de course séparément.

Option

00:01:00... 00:10:00 hh:mm:ss

Conditions préalables à la visibilité

- Fenêtre de paramétrage [Configuration](#)
 - Paramètre [Déverrouiller sortie X + Y](#) \ Option *oui*
 - Paramètre [Application](#) \ Option *Module de stores*
- Fenêtre de paramétrage [Modules de stores X+Y](#) \ Fenêtre de paramétrage [Entraînement](#) \ Paramètre [Définition des paramètres](#) \ Option *individuel*
- Ce paramètre se trouve dans la fenêtre de paramétrage [Modules de stores X+Y](#) \ Fenêtre de paramétrage [Entraînement](#).

7.4.41 Temps de course Ouv.

Ce paramètre permet de définir le temps dont le store a besoin pour se déplacer de la position finale basse à la position finale haute. Le temps de déplacement doit auparavant être mesuré manuellement.

i Remarque

Certaines conditions physiques et météorologiques (gel, rayonnement UV, utilisation sur une longue durée ou utilisation de stores lourds) peuvent faire varier les temps de course pour un déplacement complet de la position finale basse à la position finale haute (ouverture) et de la position finale haute à la position finale basse (fermeture). Pour permettre un positionnement exact du store, il est possible de régler les temps totaux de course séparément.

Option

00:01:00... 00:10:00 hh:mm:ss

Conditions préalables à la visibilité

- Fenêtre de paramétrage [Configuration](#)
 - Paramètre [Déverrouiller sortie X + Y](#) \ Option *oui*
 - Paramètre [Application](#) \ Option *Module de stores*
- Fenêtre de paramétrage [Modules de stores X+Y](#) \ Fenêtre de paramétrage [Entraînement](#) \ Paramètre [Définition des paramètres](#) \ Option *individuel*
- Ce paramètre se trouve dans la fenêtre de paramétrage [Modules de stores X+Y](#) \ Fenêtre de paramétrage [Entraînement](#).

7.4.42 Fonction logique

Ce paramètre permet de définir si l'une des fonctions logiques ou la fonction Seuil sera utilisée.

Option	
<u>aucune</u>	La fonction logique n'est pas utilisée.
ET	<p>La fonction logique <i>ET</i> est utilisée. Si la valeur 1 est présente sur toutes les entrées, alors le résultat = 1.</p> <p>Les paramètres dépendants suivants sont affichés :</p> <ul style="list-style-type: none"> • <i>Valeur Objet de Groupe "Liaison A" après retour de la tension du bus</i> • <i>Valeur Objet de Groupe "Liaison B" après retour de la tension du bus</i> • <i>Lire les Objets de Groupe d'entrée après retour de la tension du bus et téléchargement</i> • <i>Inverser le résultat</i> • <i>Déverrouiller Objet de Groupe "État Résultat"</i> <p>Les objets de communication dépendants suivants sont affichés :</p> <ul style="list-style-type: none"> • <i>Liaison A</i> • <i>Liaison B</i>
OU	<p>La fonction logique <i>OU</i> est utilisée. Si la valeur 1 est présente sur au moins une entrée, alors le résultat = 1.</p> <p>Les paramètres dépendants suivants sont affichés :</p> <ul style="list-style-type: none"> • <i>Valeur Objet de Groupe "Liaison A" après retour de la tension du bus</i> • <i>Valeur Objet de Groupe "Liaison B" après retour de la tension du bus</i> • <i>Lire les Objets de Groupe d'entrée après retour de la tension du bus et téléchargement</i> • <i>Inverser le résultat</i> • <i>Déverrouiller Objet de Groupe "État Résultat"</i> <p>Les objets de communication dépendants suivants sont affichés :</p> <ul style="list-style-type: none"> • <i>Liaison A</i> • <i>Liaison B</i>
<i>OU exclusif</i>	<p>La fonction logique <i>OU exclusif</i> est utilisée. Si la valeur 1 est présente sur au moins une entrée, alors le résultat = 1. Si la même valeur est présente sur toutes les entrées, alors le résultat = 0.</p> <p>Les paramètres dépendants suivants sont affichés :</p> <ul style="list-style-type: none"> • <i>Valeur Objet de Groupe "Liaison A" après retour de la tension du bus</i> • <i>Valeur Objet de Groupe "Liaison B" après retour de la tension du bus</i> • <i>Lire les Objets de Groupe d'entrée après retour de la tension du bus et téléchargement</i> • <i>Inverser le résultat</i> • <i>Déverrouiller Objet de Groupe "État Résultat"</i> <p>Les objets de communication dépendants suivants sont affichés :</p> <ul style="list-style-type: none"> • <i>Liaison A</i> • <i>Liaison B</i>
PORTE	<p>La fonction logique <i>PORTE</i> est utilisée. Lorsque la PORTE est ouverte (liaison A), le résultat correspond alors à la dernière valeur envoyée sur l'entrée (liaison B). Lorsque la PORTE est bloquée (liaison A), le système conserve la valeur du résultat avant le verrouillage. Après le déverrouillage, le résultat correspond à la valeur de l'entrée (liaison B).</p> <p>Les paramètres dépendants suivants sont affichés :</p> <ul style="list-style-type: none"> • <i>Verrouillage PORTE quand Objet de Groupe "Liaison A" égal à</i> • <i>Valeur Objet de Groupe "Liaison A" après retour de la tension du bus</i> • <i>Valeur Objet de Groupe "Liaison B" après retour de la tension du bus</i> • <i>Lire les Objets de Groupe d'entrée après retour de la tension du bus et téléchargement</i> • <i>Inverser le résultat</i> • <i>Déverrouiller Objet de Groupe "État Résultat"</i> <p>Les objets de communication dépendants suivants sont affichés :</p> <ul style="list-style-type: none"> • <i>Liaison A</i> • <i>Liaison B</i>
<i>Seuil</i>	<p>La fonction <i>Seuil</i> est utilisée. Informations complémentaires → Fonction Seuil, Page 96.</p> <p>Les paramètres dépendants suivants sont affichés :</p> <ul style="list-style-type: none"> • <i>Type de point de données Objet de Groupe "Entrée de seuil"</i> • <i>Seuil supérieur</i> • <i>seuil inférieur</i> • <i>Modifier les seuils via Objets de Groupe</i> • <i>Modifier les seuils via l'i-bus® Tool</i> • <i>Résultat si dépassement du seuil supérieur</i> • <i>Durée minimale du dépassement</i> • <i>Surveiller la zone entre les seuils</i> • <i>Résultat si passage sous le seuil inférieur</i> • <i>Durée minimale du passage sous seuil</i> • <i>Lire les Objets de Groupe d'entrée après retour de la tension du bus et téléchargement</i> • <i>Déverrouiller les Objets de Groupe "État Résultat" et "État Valeur d'entrée entre les seuils"</i>

Option	
<i>Inverseur 1 bit</i>	<p>La fonction logique <i>Inverseur 1 bit</i> est utilisée. Si la valeur 1 est présente sur l'entrée, alors le résultat = 0. Si la valeur 0 est présente sur l'entrée, alors le résultat = 1.</p> <p>Les paramètres dépendants suivants sont affichés :</p> <ul style="list-style-type: none"> • <i>Valeur Objet de Groupe "Liaison A" après retour de la tension du bus</i> • <i>Lire les Objets de Groupe d'entrée après retour de la tension du bus et téléchargement</i> • <i>Déverrouiller Objet de Groupe "État Résultat"</i> <p>Les objets de communication dépendants suivants sont affichés :</p> <ul style="list-style-type: none"> • <i>Liaison A</i>

Conditions préalables à la visibilité

- Fenêtre de paramétrage *Configuration* \ Paramètre *Déverrouiller logique/seuil x-y* \ Option *oui*
- Ce paramètre se trouve dans la fenêtre de paramétrage *Logique/Seuil x*.

7.4.43

Déverrouiller fonction Déconnexion de charge

Ce paramètre permet de déverrouiller la fonction *Déconnexion de charge* et d'afficher la fenêtre de paramétrage correspondante *Déconnexion de charge*.

Option	
<i>non</i>	La fonction n'est pas déverrouillée.
<i>oui</i>	<p>Les fenêtres de paramétrage dépendantes suivantes sont affichées :</p> <ul style="list-style-type: none"> • <i>Déconnexion de charge</i>

Conditions préalables à la visibilité

- Fenêtre de paramétrage *Configuration*
 - Paramètre *Déverrouiller sortie X + Y* \ Option *oui*
 - Paramètre *Application* \ Option *Module de commutation*
- Ce paramètre se trouve dans la fenêtre de paramétrage *Module de commutation X* \ Fenêtre de paramétrage *Fonctions Module de commutation*.

7.4.44

Déverrouiller fonction Sécurité

Ce paramètre permet de déverrouiller la fonction *Sécurité* et d'afficher la fenêtre de paramétrage correspondante *Sécurité*.

Option	
<i>non</i>	La fonction n'est pas déverrouillée.
<i>oui</i>	<p>Les fenêtres de paramétrage dépendantes suivantes sont affichées :</p> <ul style="list-style-type: none"> • <i>Sécurité</i>

Conditions préalables à la visibilité

- Fenêtre de paramétrage *Configuration*
 - Paramètre *Déverrouiller sortie X + Y* \ Option *oui*
 - Paramètre *Application* \ Option *Module de commutation*
- Ce paramètre se trouve dans la fenêtre de paramétrage *Module de commutation X* \ Fenêtre de paramétrage *Fonctions Module de commutation*.

7.4.45 Déverrouiller fonction Sécurité/Alarmes météo

Ce paramètre permet de déverrouiller les fonctions *Sécurité* et *Alarmes météo* et d'afficher la fenêtre de paramétrage correspondante *Sécurité/Alarmes météo*.

Option	
<i>non</i>	La fonction n'est pas déverrouillée.
<i>oui</i>	Les fenêtres de paramétrage dépendantes suivantes sont affichées : <ul style="list-style-type: none"> • <i>Sécurité/Alarmes météo</i>

Conditions préalables à la visibilité

- Fenêtre de paramétrage *Configuration*
 - Paramètre *Déverrouiller sortie X + Y* \ Option *oui*
 - Paramètre *Application* \ Option *Module de stores*
- Ce paramètre se trouve dans la fenêtre de paramétrage *Modules de stores X+Y* \ Fenêtre de paramétrage *Fonctions Module de stores*.

7.4.46 Déverr. fonction Protection automatique contre le soleil

Ce paramètre permet de déverrouiller la fonction *Contrôle automatique de la protection contre le soleil* et d'afficher la fenêtre de paramétrage correspondante *Contrôle auto. protection contre le soleil*.

Option	
<i>non</i>	La fonction n'est pas déverrouillée.
<i>oui</i>	Les fenêtres de paramétrage dépendantes suivantes sont affichées : <ul style="list-style-type: none"> • <i>Contrôle auto. protection contre le soleil</i> Les objets de communication dépendants suivants sont affichés : <ul style="list-style-type: none"> • <i>Activer/désactiver contrôle automatique de la protection contre le soleil</i> • <i>Soleil</i>

Conditions préalables à la visibilité

- Fenêtre de paramétrage *Configuration*
 - Paramètre *Déverrouiller sortie X + Y* \ Option *oui*
 - Paramètre *Application* \ Option *Module de stores*
- Ce paramètre se trouve dans la fenêtre de paramétrage *Modules de stores X+Y* \ Fenêtre de paramétrage *Fonctions Module de stores*.

7.4.47 Déverrouiller fonction Scènes [module de stores]

Ce paramètre permet de déverrouiller la fonction *Scènes* et d'afficher la fenêtre de paramétrage correspondante *Affectations de scènes [module de stores]*.

Option	
<i>non</i>	La fonction n'est pas déverrouillée.
<i>oui</i>	Les fenêtres de paramétrage dépendantes suivantes sont affichées : <ul style="list-style-type: none"> • <i>Affectations de scènes [module de stores]</i> Les objets de communication dépendants suivants sont affichés : <ul style="list-style-type: none"> • <i>Scène 1 ... 64</i>

Conditions préalables à la visibilité

- Fenêtre de paramétrage *Configuration*
 - Paramètre *Déverrouiller sortie X + Y* \ Option *oui*
 - Paramètre *Application* \ Option *Module de stores*
- Ce paramètre se trouve dans la fenêtre de paramétrage *Modules de stores X+Y* \ Fenêtre de paramétrage *Fonctions Module de stores*.

7.4.48 Déverrouiller fonction Scènes [module de commutation]

Ce paramètre permet de déverrouiller la fonction *Scènes* et d'afficher la fenêtre de paramétrage correspondante *Affectations de scènes [module de commutation]*.

Option	
<i>non</i>	La fonction n'est pas déverrouillée.
<i>oui</i>	Les fenêtres de paramétrage dépendantes suivantes sont affichées : <ul style="list-style-type: none"> • <i>Affectations de scènes [module de commutation]</i> Les objets de communication dépendants suivants sont affichés : <ul style="list-style-type: none"> • <i>Scène 1 ... 64</i>

Conditions préalables à la visibilité

- Fenêtre de paramétrage *Configuration*
 - Paramètre *Déverrouiller sortie X + Y* \ Option *oui*
 - Paramètre *Application* \ Option *Module de commutation*
- Ce paramètre se trouve dans la fenêtre de paramétrage *Module de commutation X* \ Fenêtre de paramétrage *Fonctions Module de commutation*.

7.4.49 Déverrouiller fonction Temps

Ce paramètre permet de déverrouiller l'une des fonctions Temps suivantes et d'afficher la fenêtre de paramétrage correspondante:

- *Éclairage escalier*
- *Tempo. à l'enclenchement et au déclenchement*
- *Clignotement*

Option	
<i>non</i>	Aucune fonction Temps n'est utilisée pour cette sortie.
<i>Éclairage escalier</i>	La fonction Temps <i>Éclairage escalier</i> est utilisée pour cette sortie. Les fenêtres de paramétrage dépendantes suivantes sont affichées : <ul style="list-style-type: none"> • <i>Éclairage escalier</i> Les objets de communication dépendants suivants sont affichés : <ul style="list-style-type: none"> • <i>Écl. esc. Marche permanente</i>
<i>Tempo. à l'enclenchement et au déclenchement</i>	La fonction Temps <i>Tempo. à l'enclenchement et au déclenchement</i> est utilisée pour cette sortie. Les fenêtres de paramétrage dépendantes suivantes sont affichées : <ul style="list-style-type: none"> • <i>Tempo. à l'enclenchement et au déclenchement</i>
<i>Clignotement</i>	La fonction Temps <i>Clignotement</i> est utilisée pour cette sortie. Les fenêtres de paramétrage dépendantes suivantes sont affichées : <ul style="list-style-type: none"> • <i>Clignotement</i> Les objets de communication dépendants suivants sont affichés : <ul style="list-style-type: none"> • <i>Clignotement</i>

Conditions préalables à la visibilité

- Fenêtre de paramétrage *Configuration*
 - Paramètre *Déverrouiller sortie X + Y* \ Option *oui*
 - Paramètre *Application* \ Option *Module de commutation*
- Ce paramètre se trouve dans la fenêtre de paramétrage *Module de commutation X* \ Fenêtre de paramétrage *Fonctions Module de commutation*.

7.4.50 Durée retourn. tot. 0 % - 100 %

Ce paramètre permet de régler la durée de retournement total des lamelles.

i Remarque

La durée de retournement total doit être déterminée manuellement.

i Remarque

L'appareil ne peut pas traiter des temps inférieurs à 50 ms.

Option

50 ... 1500 ... 60000 ms

Conditions préalables à la visibilité

- Fenêtre de paramétrage [Configuration](#)
 - Paramètre [Déverrouiller sortie X + Y](#) \ Option *oui*
 - Paramètre [Application](#) \ Option *Module de stores*
- Fenêtre de paramétrage [Modules de stores X+Y](#) \ Fenêtre de paramétrage [Fonctions Module de stores](#) \ Paramètre [Mode de fonctionnement](#) \ Option *Commande de store avec réglage des lamelles*
- Fenêtre de paramétrage [Modules de stores X+Y](#) \ Fenêtre de paramétrage [Store](#)
 - Paramètre [Définition des paramètres](#) \ Option *individuel*
 - Paramètre [Déterminer durée retournement lamelles](#) \ Option *Via durée retourn. tot. des lamelles*
- Ce paramètre se trouve dans la fenêtre de paramétrage [Modules de stores X+Y](#) \ Fenêtre de paramétrage [Store](#).

7.4.51 pendant la période (0 = désactivé)

Ce paramètre permet de déterminer la période durant laquelle l'appareil envoie des télégrammes. Les télégrammes sont envoyés le plus rapidement possible au début d'une période.

i Remarque

Lorsque la valeur 0 est sélectionnée, la limitation du taux de transfert de télégrammes est désactivée.

Informations complémentaires → [Limitation du taux de transfert de télégrammes, Page 299](#).

Option

0 ... 1 ... 59 s

Conditions préalables à la visibilité

- Ce paramètre se trouve dans la fenêtre de paramétrage [Configuration](#).

7.4.52 Déverrouiller Objet de Groupe "Bloquer mode direct"

Ce paramètre permet de déverrouiller l'Objet de Groupe *Bloquer mode direct*.

Option	
<i>non</i>	L'Objet de Groupe n'est pas déverrouillé.
<i>oui</i>	Les objets de communication dépendants suivants sont affichés : <ul style="list-style-type: none"> • <i>Bloquer mode direct</i>

Conditions préalables à la visibilité

- Fenêtre de paramétrage *Configuration*
 - Paramètre *Déverrouiller sortie X + Y* \ Option *oui*
 - Paramètre *Application* \ Option *Module de stores*
- Fenêtre de paramétrage *Modules de stores X+Y* \ Fenêtre de paramétrage *Fonctions Module de stores* \ Paramètre *Déverr. fonction Protection automatique contre le soleil* \ Option *oui*
- Fenêtre de paramétrage *Modules de stores X+Y* \ Fenêtre de paramétrage *Contrôle auto. protection contre le soleil* \ Paramètre *Définition des paramètres* \ Option *individuel*
- Ce paramètre se trouve dans la fenêtre de paramétrage *Modules de stores X+Y* \ Fenêtre de paramétrage *Contrôle auto. protection contre le soleil*.

7.4.53 Déverrouiller Objet de Groupe "Alarme gel"

Ce paramètre permet de déverrouiller l'Objet de Groupe *Alarme gel*.

Informations complémentaires → [Alarme gel, Page 91](#).

Option	
<i>non</i>	L'Objet de Groupe n'est pas déverrouillé.
<i>oui</i>	Les paramètres dépendants suivants sont affichés : <ul style="list-style-type: none"> • <i>Surveillance cyclique</i> • <i>Comportement du store en cas d'alarme gel</i> Les objets de communication dépendants suivants sont affichés : <ul style="list-style-type: none"> • <i>Alarme gel</i>

Conditions préalables à la visibilité

- Ce paramètre se trouve dans la fenêtre de paramétrage *Sécurité/Alarmes météo*.

7.4.54 Déverrouiller Objet de Groupe "En service"

Ce paramètre permet de déverrouiller l'Objet de Groupe *en service*.

Option	
<i>non</i>	L'Objet de Groupe n'est pas déverrouillé.
<i>Oui, envoyer valeur 0 de façon cyclique</i>	L'Objet de Groupe est déverrouillé et envoie la valeur 0 de façon cyclique. Les paramètres dépendants suivants sont affichés : <ul style="list-style-type: none"> • <i>Cycle d'envoi</i> Les objets de communication dépendants suivants sont affichés : <ul style="list-style-type: none"> • <i>en service</i>
<i>Oui, envoyer valeur 1 de façon cyclique</i>	L'Objet de Groupe est déverrouillé et envoie la valeur 1 de façon cyclique. Les paramètres dépendants suivants sont affichés : <ul style="list-style-type: none"> • <i>Cycle d'envoi</i> Les objets de communication dépendants suivants sont affichés : <ul style="list-style-type: none"> • <i>en service</i>

Conditions préalables à la visibilité

- Ce paramètre se trouve dans la fenêtre de paramétrage *Réglages appareil*.

7.4.55 Déverrouiller Objet de Groupe "Lancer course de référence"

Ce paramètre permet de déverrouiller l'Objet de Groupe *Lancer course de référence*.

Informations complémentaires → [Course de référence, Page 293](#).

Option	
<i>non</i>	L'Objet de Groupe n'est pas déverrouillé.
<i>oui</i>	Les paramètres dépendants suivants sont affichés : <ul style="list-style-type: none"> • <i>Position après course de référence</i> Les objets de communication dépendants suivants sont affichés : <ul style="list-style-type: none"> • <i>Lancer course de référence</i>

Conditions préalables à la visibilité

- Fenêtre de paramétrage *Configuration*
 - Paramètre *Déverrouiller sortie X + Y* \ Option *oui*
 - Paramètre *Application* \ Option *Module de stores*
- Fenêtre de paramétrage *Modules de stores X+Y* \ Fenêtre de paramétrage *Entraînement* \ Paramètre *Définition des paramètres* \ Option *individuel*
- Ce paramètre se trouve dans la fenêtre de paramétrage *Modules de stores X+Y* \ Fenêtre de paramétrage *Entraînement*.

7.4.56 Déverrouiller Objet de Groupe "Alarme pluie"

Ce paramètre permet de déverrouiller l'Objet de Groupe *Alarme pluie*.

Informations complémentaires → [Alarme pluie, Page 91](#).

Option	
<i>non</i>	L'Objet de Groupe n'est pas déverrouillé.
<i>oui</i>	Les paramètres dépendants suivants sont affichés : <ul style="list-style-type: none"> • <i>Surveillance cyclique</i> • <i>Comportement du store en cas d'alarme pluie</i> Les objets de communication dépendants suivants sont affichés : <ul style="list-style-type: none"> • <i>Alarme pluie</i>

Conditions préalables à la visibilité

- Ce paramètre se trouve dans la fenêtre de paramétrage *Sécurité/Alarmes météo*.

7.4.57 Déverrouiller Objet de Groupe "Priorité de sécurité x"

Ces paramètres permettent de déverrouiller les Objets de Groupe *Priorité de sécurité x* (x = 1, 2, 3).

Informations complémentaires → [Priorité de sécurité, Page 93](#).

Option	
<i>non</i>	L'Objet de Groupe n'est pas déverrouillé.
<i>oui</i>	Les paramètres dépendants suivants sont affichés : <ul style="list-style-type: none"> • <i>Surveillance cyclique</i> Les objets de communication dépendants suivants sont affichés : <ul style="list-style-type: none"> • <i>Priorité de sécurité x</i>

Conditions préalables à la visibilité

- Ce paramètre se trouve dans la fenêtre de paramétrage *Sécurité/Alarmes météo*.

7.4.58 Déverrouiller Objet de Groupe "Bloquer contrôle automatique de la protection contre le soleil"

Ce paramètre permet de déverrouiller l'Objet de Groupe *Bloquer contrôle automatique de la protection contre le soleil*.

Option	
<i>non</i>	L'Objet de Groupe n'est pas déverrouillé.
<i>oui</i>	Les objets de communication dépendants suivants sont affichés : <ul style="list-style-type: none"> • <i>Bloquer contrôle automatique de la protection contre le soleil</i>

Conditions préalables à la visibilité

- Fenêtre de paramétrage *Configuration*
 - Paramètre *Déverrouiller sortie X + Y* \ Option *oui*
 - Paramètre *Application* \ Option *Module de stores*
- Fenêtre de paramétrage *Modules de stores X+Y* \ Fenêtre de paramétrage *Fonctions Module de stores* \ Paramètre *Déverr. fonction Protection automatique contre le soleil* \ Option *oui*
- Fenêtre de paramétrage *Modules de stores X+Y* \ Fenêtre de paramétrage *Contrôle auto. protection contre le soleil* \ Paramètre *Définition des paramètres* \ Option *individuel*
- Ce paramètre se trouve dans la fenêtre de paramétrage *Modules de stores X+Y* \ Fenêtre de paramétrage *Contrôle auto. protection contre le soleil*.

7.4.59 Déverrouiller Objet de Groupe "État Ergonomie"

Ce paramètre permet de déverrouiller l'Objet de Groupe *État Facilité d'utilisation*.

Le mode KNX est bloqué dans les conditions suivantes:

- Fonctions de sécurité actives (alarme météo, blocage ou fonction forçage)
- Mode *Commande manuelle* actif
- Mode KNX bloqué via l'Objet de Groupe *Bloquer mode direct*

Option	
<i>non</i>	L'Objet de Groupe n'est pas déverrouillé.
<i>oui</i>	Les paramètres dépendants suivants sont affichés : <ul style="list-style-type: none"> • <i>Envoyer valeur Objet de Groupe "État Ergonomie"</i> Les objets de communication dépendants suivants sont affichés : <ul style="list-style-type: none"> • <i>État Facilité d'utilisation</i>

Conditions préalables à la visibilité

- Fenêtre de paramétrage *Configuration*
 - Paramètre *Déverrouiller sortie X + Y* \ Option *oui*
 - Paramètre *Application* \ Option *Module de stores*
- Fenêtre de paramétrage *Modules de stores X+Y* \ Fenêtre de paramétrage *Messages d'état* \ Paramètre *Définition des paramètres* \ Option *individuel*
- Ce paramètre se trouve dans la fenêtre de paramétrage *Modules de stores X+Y* \ Fenêtre de paramétrage *Messages d'état*.

7.4.60 Déverrouiller Objet de Groupe "État Résultat"

Ce paramètre permet de déverrouiller l'Objet de Groupe *État Résultat [logique]*.

Option	
<i>non</i>	L'Objet de Groupe n'est pas déverrouillé.
<i>oui</i>	Les paramètres dépendants suivants sont affichés : <ul style="list-style-type: none"> • <i>Envoyer valeur Objet de Groupe "État Résultat"</i> Les objets de communication dépendants suivants sont affichés : <ul style="list-style-type: none"> • <i>État Résultat [logique]</i>

Conditions préalables à la visibilité

- Fenêtre de paramétrage *Configuration* \ Paramètre *Déverrouiller logique/seuil x-y* \ Option *oui*
- Fenêtre de paramétrage *Logique/Seuil* \ Fenêtre de paramétrage *Logique/Seuil x* \ Paramètre *Fonction logique* \ Options *ET / OU / OU exclusif / PORTE / Inverseur 1 bit*
- Ce paramètre se trouve dans la fenêtre de paramétrage *Logique/Seuil* \ Fenêtre de paramétrage *Logique/Seuil x*.

7.4.61 Déverrouiller Objet de Groupe "État Déconnexion de charge"

Ce paramètre permet de déverrouiller l'Objet de Groupe *État Déconnexion de charge*.

Option	
<i>non</i>	L'Objet de Groupe n'est pas déverrouillé.
<i>oui</i>	Les paramètres dépendants suivants sont affichés : <ul style="list-style-type: none"> • <i>Envoyer valeur Objet de Groupe "État Déconnexion de charge"</i> Les objets de communication dépendants suivants sont affichés : <ul style="list-style-type: none"> • <i>État Déconnexion de charge</i>

Conditions préalables à la visibilité

- Fenêtre de paramétrage *Configuration*
 - Paramètre *Déverrouiller sortie X + Y* \ Option *oui*
 - Paramètre *Application* \ Option *Module de commutation*
- Fenêtre de paramétrage *Réglages appareil* \ Paramètre *Déverrouiller l'Objet de Groupe central "Niveau de déconnexion de charge reçu"* \ Option *oui*
- Fenêtre de paramétrage *Module de commutation X* \ Fenêtre de paramétrage *Fonctions Module de commutation* \ Paramètre *Déverrouiller fonction Déconnexion de charge* \ Option *oui*
- Fenêtre de paramétrage *Module de commutation X* \ Fenêtre de paramétrage *Déconnexion de charge* \ Paramètre *Définition des paramètres* \ Option *individuel*
- Ce paramètre se trouve dans la fenêtre de paramétrage *Module de commutation X* \ Fenêtre de paramétrage *Déconnexion de charge*.

7.4.62 Déverrouiller Objet de Groupe "État Contrôle automatique de la protection contre le soleil"

Ce paramètre permet de déverrouiller l'Objet de Groupe *État Contrôle automatique de la protection contre le soleil*.

Option	
<i>non</i>	L'Objet de Groupe n'est pas déverrouillé.
<i>oui</i>	Les paramètres dépendants suivants sont affichés : <ul style="list-style-type: none"> • <i>Envoyer valeur Objet de Groupe "État Contrôle automatique de la protection contre le soleil"</i> Les objets de communication dépendants suivants sont affichés : <ul style="list-style-type: none"> • <i>État Contrôle automatique de la protection contre le soleil</i>

Conditions préalables à la visibilité

- Fenêtre de paramétrage *Configuration*
 - Paramètre *Déverrouiller sortie X + Y* \ Option *oui*
 - Paramètre *Application* \ Option *Module de stores*
- Fenêtre de paramétrage *Modules de stores X+Y* \ Fenêtre de paramétrage *Fonctions Module de stores* \ Paramètre *Déverr. fonction Protection automatique contre le soleil* \ Option *oui*
- Fenêtre de paramétrage *Modules de stores X+Y* \ Fenêtre de paramétrage *Messages d'état* \ Paramètre *Définition des paramètres* \ Option *individuel*
- Ce paramètre se trouve dans la fenêtre de paramétrage *Modules de stores X+Y* \ Fenêtre de paramétrage *Messages d'état*.

7.4.63 Déverrouiller Objet de Groupe "Demander valeurs d'état"

Ce paramètre permet de déverrouiller l'Objet de Groupe *Demander valeurs d'état*.

L'Objet de Groupe *Demander valeurs d'état* permet de demander tous les messages d'état de l'appareil et de les envoyer sur le bus (ABB i-bus® KNX).

Remarque

Les valeurs des Objets de Groupe d'état ne sont envoyées que si l'envoi sur demande a été réglé dans les paramètres correspondants.

Option	
<i>non</i>	L'Objet de Groupe n'est pas déverrouillé.
<i>oui</i>	Les objets de communication dépendants suivants sont affichés : <ul style="list-style-type: none"> • <i>Demander valeurs d'état</i>

Conditions préalables à la visibilité

- Ce paramètre se trouve dans la fenêtre de paramétrage *Réglages appareil*.

7.4.64 Déverrouiller Objet de Groupe "Alarme vent x"

Ces paramètres permettent de déverrouiller les Objets de Groupe *Alarme vent x* (x = 1, 2, 3).

Informations complémentaires → [Alarme vent](#), Page 90.

Option	
<i>non</i>	L'Objet de Groupe n'est pas déverrouillé.
<i>oui</i>	Les paramètres dépendants suivants sont affichés : <ul style="list-style-type: none"> • Surveillance cyclique • La sortie réagit à l'alarme vent x Les objets de communication dépendants suivants sont affichés : <ul style="list-style-type: none"> • Alarme vent x

Conditions préalables à la visibilité

- Ce paramètre se trouve dans la fenêtre de paramétrage [Sécurité/Alarmes météo](#).

7.4.65 Déverrouiller Objets de Groupe "Positionner hauteur/lamelles"

Ce paramètre permet de déverrouiller les Objets de Groupe *Positionner hauteur* et *Positionner lamelles*.

Remarque

L'Objet de Groupe *Positionner lamelles* est uniquement disponible dans le mode de fonctionnement *Commande de store avec réglage des lamelles*.

Option	
<i>non</i>	Les Objets de Groupe ne sont pas déverrouillés.
<i>oui</i>	Les objets de communication dépendants suivants sont affichés : <ul style="list-style-type: none"> • Positionner hauteur • Positionner lamelles

Conditions préalables à la visibilité

- Fenêtre de paramétrage [Configuration](#)
 - Paramètre [Déverrouiller sortie X + Y](#) \ Option *oui*
 - Paramètre [Application](#) \ Option *Module de stores*
- Fenêtre de paramétrage [Modules de stores X+Y](#) \ Fenêtre de paramétrage [Store](#) \ Paramètre [Définition des paramètres](#) \ Option *individuel*
- Ce paramètre se trouve dans la fenêtre de paramétrage [Modules de stores X+Y](#) \ Fenêtre de paramétrage [Store](#).

7.4.66 Déverrouiller Objets de Groupe "État Pos. finale haute/basse"

Ce paramètre permet de déverrouiller les Objets de Groupe *État Position finale haute* et *État Position finale basse*.

Option	
<i>non</i>	Les Objets de Groupe ne sont pas déverrouillés.
<i>oui</i>	Les paramètres dépendants suivants sont affichés : <ul style="list-style-type: none"> • <i>Envoyer valeur Objets de Groupe "État Pos. finale haute/basse"</i> Les objets de communication dépendants suivants sont affichés : <ul style="list-style-type: none"> • <i>État Position finale haute</i> • <i>État Position finale basse</i>

Conditions préalables à la visibilité

- Fenêtre de paramétrage *Configuration*
 - Paramètre *Déverrouiller sortie X + Y* \ Option *oui*
 - Paramètre *Application* \ Option *Module de stores*
- Fenêtre de paramétrage *Modules de stores X+Y* \ Fenêtre de paramétrage *Messages d'état* \ Paramètre *Définition des paramètres* \ Option *individuel*
- Ce paramètre se trouve dans la fenêtre de paramétrage *Modules de stores X+Y* \ Fenêtre de paramétrage *Messages d'état*.

7.4.67 Déverrouiller les Objets de Groupe "État Résultat" et "État Valeur d'entrée entre les seuils"

Ce paramètre permet de déverrouiller les Objets de Groupe *État Résultat [seuil]* et *État Valeur d'entrée entre les seuils*.

Option	
<i>non</i>	Les Objets de Groupe ne sont pas déverrouillés.
<i>oui</i>	Les paramètres dépendants suivants sont affichés : <ul style="list-style-type: none"> • <i>Envoyer valeur Objet de Groupe "État Résultat"</i> Les objets de communication dépendants suivants sont affichés : <ul style="list-style-type: none"> • <i>État Résultat [seuil]</i> • <i>État Valeur d'entrée entre les seuils</i>

Conditions préalables à la visibilité

- Fenêtre de paramétrage *Configuration* \ Paramètre *Déverrouiller logique/seuil x-y* \ Option *oui*
- Fenêtre de paramétrage *Logique/Seuil* \ Fenêtre de paramétrage *Logique/Seuil x* \ Paramètre *Fonction logique* \ Option *Seuil*
- Ce paramètre se trouve dans la fenêtre de paramétrage *Logique/Seuil* \ Fenêtre de paramétrage *Logique/Seuil x*.

7.4.68 Déverrouiller Objets de Groupe "État Hauteur/lamelles"

Ce paramètre permet de déverrouiller les Objets de Groupe *État Hauteur* et *État lamelles*.

i Remarque

L'Objet de Groupe *État lamelles* est uniquement disponible dans le mode de fonctionnement *Commande de store avec réglage des lamelles*.

Option	
<i>non</i>	Les Objets de Groupe ne sont pas déverrouillés.
<i>oui</i>	Les paramètres dépendants suivants sont affichés : <ul style="list-style-type: none"> • <i>Envoyer valeur Objets de Groupe "État Hauteur/lamelles"</i> Les objets de communication dépendants suivants sont affichés : <ul style="list-style-type: none"> • <i>État Hauteur</i> • <i>État lamelles</i>

Conditions préalables à la visibilité

- Fenêtre de paramétrage *Configuration*
 - Paramètre *Déverrouiller sortie X + Y* \ Option *oui*
 - Paramètre *Application* \ Option *Module de stores*
- Fenêtre de paramétrage *Modules de stores X+Y* \ Fenêtre de paramétrage *Messages d'état* \ Paramètre *Définition des paramètres* \ Option *individuel*
- Ce paramètre se trouve dans la fenêtre de paramétrage *Modules de stores X+Y* \ Fenêtre de paramétrage *Messages d'état*.

7.4.69 Déverrouiller Objets de Groupe "Octet d'état" [module de stores]

Ce paramètre permet de déverrouiller l'un des Objets de Groupe suivants:

- *Octet d'état toutes les priorités actives*
- *Octet d'état priorité la plus élevée active*

Option	
<i>non</i>	L'Objet de Groupe n'est pas déverrouillé.
<i>oui, toutes les priorités actives</i>	Les paramètres dépendants suivants sont affichés : <ul style="list-style-type: none"> • <i>Envoyer valeur Objets de Groupe "Octet d'état" [module de stores]</i> Les objets de communication dépendants suivants sont affichés : <ul style="list-style-type: none"> • <i>Octet d'état toutes les priorités actives</i>
<i>oui, la priorité active la plus élevée</i>	Les paramètres dépendants suivants sont affichés : <ul style="list-style-type: none"> • <i>Envoyer valeur Objets de Groupe "Octet d'état" [module de stores]</i> Les objets de communication dépendants suivants sont affichés : <ul style="list-style-type: none"> • <i>Octet d'état priorité la plus élevée active</i>

Conditions préalables à la visibilité

- Fenêtre de paramétrage *Configuration*
 - Paramètre *Déverrouiller sortie X + Y* \ Option *oui*
 - Paramètre *Application* \ Option *Module de stores*
- Fenêtre de paramétrage *Modules de stores X+Y* \ Fenêtre de paramétrage *Messages d'état* \ Paramètre *Définition des paramètres* \ Option *individuel*
- Ce paramètre se trouve dans la fenêtre de paramétrage *Modules de stores X+Y* \ Fenêtre de paramétrage *Messages d'état*.

7.4.70 Déverrouiller Objets de Groupe "Octet d'état" [module de commutation]

Ce paramètre permet de déverrouiller l'un des Objets de Groupe suivants:

- [Octet d'état toutes les priorités actives](#)
- [Octet d'état priorité la plus élevée active](#)

Option	
<i>non</i>	L'Objet de Groupe n'est pas déverrouillé.
<i>oui, toutes les priorités actives</i>	<p>Les paramètres dépendants suivants sont affichés :</p> <ul style="list-style-type: none"> • Envoyer valeur Objets de Groupe "Octet d'état" [module de commutation] <p>Les objets de communication dépendants suivants sont affichés :</p> <ul style="list-style-type: none"> • Octet d'état toutes les priorités actives
<i>oui, la priorité active la plus élevée</i>	<p>Les paramètres dépendants suivants sont affichés :</p> <ul style="list-style-type: none"> • Envoyer valeur Objets de Groupe "Octet d'état" [module de commutation] <p>Les objets de communication dépendants suivants sont affichés :</p> <ul style="list-style-type: none"> • Octet d'état priorité la plus élevée active

Conditions préalables à la visibilité

- Fenêtre de paramétrage [Configuration](#)
 - Paramètre [Déverrouiller sortie X + Y](#) \ Option *oui*
 - Paramètre [Application](#) \ Option *Module de commutation*
- Fenêtre de paramétrage [Module de commutation X](#) \ Fenêtre de paramétrage [Réglages de base \[module de commutation\]](#) \ Paramètre [Définition des paramètres](#) \ Option *individuel*
- Le paramètre se trouve dans la fenêtre de paramétrage [Module de commutation X](#) \ [Réglages de base \[module de commutation\]](#).

7.4.71 Déverrouiller les Objets de Groupe pour régler l'heure de l'appareil

Ce paramètre permet de définir le type de point de données pour la réception de la date et de l'heure. Les Objets de Groupe correspondants sont déverrouillés.

Option	
<i>non</i>	Les Objets de Groupe ne sont pas déverrouillés.
<i>Date (DPT 11.001)/Heure (DPT 10.001)</i>	<p>La date et l'heure sont envoyées via deux Objets de Groupe distincts sur le bus (ABB i-bus® KNX).</p> <p>Les paramètres dépendants suivants sont affichés :</p> <ul style="list-style-type: none"> • Demander Date/heure via Objet de Groupe <p>Les objets de communication dépendants suivants sont affichés :</p> <ul style="list-style-type: none"> • Régler la date • Régler l'heure • Demande date/heure
<i>Date/Heure (DPT 19.001)</i>	<p>La date et l'heure sont envoyées via un Objet de Groupe sur le bus (ABB i-bus® KNX).</p> <p>Les paramètres dépendants suivants sont affichés :</p> <ul style="list-style-type: none"> • Demander Date/heure via Objet de Groupe <p>Les objets de communication dépendants suivants sont affichés :</p> <ul style="list-style-type: none"> • Régler date/heure • Demande date/heure

Conditions préalables à la visibilité

- Ce paramètre se trouve dans la fenêtre de paramétrage [Réglages appareil](#).

7.4.72 Position des lamelles après atteinte de la position finale basse (100 % = désactivée)

Lorsque le store a atteint la position finale basse, les lamelles sont fermées. Ce paramètre permet de définir une position des lamelles différente une fois que la position finale basse est atteinte.

- 100 %: la fonction est désactivée, les lamelles sont fermées
- 1 ... 99 %: les lamelles sont amenées dans la position intermédiaire correspondante
- 0 %: les lamelles sont ouvertes

Option

0 ... 100 %

Conditions préalables à la visibilité

- Fenêtre de paramétrage *Configuration* \ Paramètre *Déverrouiller sortie X + Y* \ Option *oui*
- Fenêtre de paramétrage *Modules de stores X+Y* \ Fenêtre de paramétrage *Fonctions Module de stores*
 - Paramètre *Application* \ Option *Module de stores*
 - Paramètre *Mode de fonctionnement* \ Option *Commande de store avec réglage des lamelles*
- Fenêtre de paramétrage *Modules de stores X+Y* \ Fenêtre de paramétrage *Store* \ Paramètre *Définition des paramètres* \ Option *individuel*
- Ce paramètre se trouve dans la fenêtre de paramétrage *Modules de stores X+Y* \ Fenêtre de paramétrage *Store*.

7.4.73 Déterminer durée retournement lamelles

Ce paramètre permet de régler la durée d'ouverture ou de fermeture complète des lamelles.

Option

Via durée d'un réglage des lamelles

La durée de retournement des lamelles s'obtient à partir des valeurs réglées dans les paramètres suivants:

- *Durée de commutation réglage des lamelles/étape*
- *Nombre réglages lamelles/étapes (de 0 % = ouvert à 100 % = fermé)*

La durée d'un réglage individuel des lamelles est indiquée dans la fiche technique du moteur.

Les paramètres dépendants suivants sont affichés :

- *Durée de commutation réglage des lamelles/étape*

Via durée retourn. tot. des lamelles

La durée de retournement des lamelles s'obtient à partir des valeurs réglées dans les paramètres suivants:

- *Durée retourn. tot. 0 % - 100 %*
- *Nombre réglages lamelles/étapes (de 0 % = ouvert à 100 % = fermé)*

La durée de retournement total doit être déterminée manuellement.

Les paramètres dépendants suivants sont affichés :

- *Durée retourn. tot. 0 % - 100 %*
-

Conditions préalables à la visibilité

- Fenêtre de paramétrage *Configuration*
 - Paramètre *Déverrouiller sortie X + Y* \ Option *oui*
 - Paramètre *Application* \ Option *Module de stores*
- Fenêtre de paramétrage *Modules de stores X+Y* \ Fenêtre de paramétrage *Fonctions Module de stores* \ Paramètre *Mode de fonctionnement* \ Option *Commande de store avec réglage des lamelles*
- Fenêtre de paramétrage *Modules de stores X+Y* \ Fenêtre de paramétrage *Store* \ Paramètre *Définition des paramètres* \ Option *individuel*
- Ce paramètre se trouve dans la fenêtre de paramétrage *Modules de stores X+Y* \ Fenêtre de paramétrage *Store*.

7.4.74 Niveau de déconnexion de charge

Ce paramètre permet d'affecter le canal à un niveau de déconnexion de charge.

Option

1... 15

Conditions préalables à la visibilité

- Fenêtre de paramétrage *Configuration*
 - Paramètre *Déverrouiller sortie X + Y* \ Option *oui*
 - Paramètre *Application* \ Option *Module de commutation*
- Fenêtre de paramétrage *Réglages appareil* \ Paramètre *Déverrouiller l'Objet de Groupe central "Niveau de déconnexion de charge reçu"* \ Option *oui*
- Fenêtre de paramétrage *Module de commutation X* \ Fenêtre de paramétrage *Fonctions Module de commutation* \ Paramètre *Déverrouiller fonction Déconnexion de charge* \ Option *oui*
- Fenêtre de paramétrage *Module de commutation X* \ Fenêtre de paramétrage *Déconnexion de charge* \ Paramètre *Définition des paramètres* \ Option *individuel*
- Ce paramètre se trouve dans la fenêtre de paramétrage *Module de commutation X* \ Fenêtre de paramétrage *Déconnexion de charge*.

7.4.75 Remplacer niveau de déconnexion de charge si téléchargement

Ce paramètre permet de déterminer si le niveau de déconnexion de charge affecté au canal doit être écrasé en cas de téléchargement de l'application sur l'appareil.

Option

non

Les valeurs dans l'appareil ne sont pas écrasées.

oui

Les valeurs dans l'appareil sont remplacées par les valeurs définies dans l'ETS.

Conditions préalables à la visibilité

- Fenêtre de paramétrage *Configuration*
 - Paramètre *Déverrouiller sortie X + Y* \ Option *oui*
 - Paramètre *Application* \ Option *Module de commutation*
- Fenêtre de paramétrage *Réglages appareil* \ Paramètre *Déverrouiller l'Objet de Groupe central "Niveau de déconnexion de charge reçu"* \ Option *oui*
- Fenêtre de paramétrage *Module de commutation X* \ Fenêtre de paramétrage *Fonctions Module de commutation* \ Paramètre *Déverrouiller fonction Déconnexion de charge* \ Option *oui*
- Fenêtre de paramétrage *Module de commutation X* \ Fenêtre de paramétrage *Déconnexion de charge*
 - Paramètre *Définition des paramètres* \ Option *individuel*
 - Paramètre *Modifier niveau de déconnexion de charge via Objet de Groupe* \ Option *oui*
 - ou
 - Paramètre *Modifier le niveau de déconnexion de charge via l'i-bus® Tool* \ Option *oui*
- Ce paramètre se trouve dans la fenêtre de paramétrage *Module de commutation X* \ Fenêtre de paramétrage *Déconnexion de charge*.

7.4.76 Modifier le niveau de déconnexion de charge via l'i-bus® Tool

Ce paramètre permet de déterminer si le niveau de déconnexion de charge affecté au canal doit pouvoir être modifié via l'i-bus® Tool.

Remarque

L'interface avec l'i-bus® Tool est disponible à partir des versions logicielles suivantes:

- Application: à partir de V1.2
- Firmware: à partir de V0.2.0

Option	
<i>non</i>	Le niveau de déconnexion de charge ne peut pas être modifié via l'i-bus® Tool.
<i>oui</i>	Les paramètres dépendants suivants sont affichés : <ul style="list-style-type: none"> • Remplacer niveau de déconnexion de charge si téléchargement

Conditions préalables à la visibilité

- Fenêtre de paramétrage [Configuration](#)
 - Paramètre [Déverrouiller sortie X + Y](#) \ Option *oui*
 - Paramètre [Application](#) \ Option *Module de commutation*
- Fenêtre de paramétrage [Réglages appareil](#) \ Paramètre [Déverrouiller l'Objet de Groupe central "Niveau de déconnexion de charge reçu"](#) \ Option *oui*
- Fenêtre de paramétrage [Module de commutation X](#) \ Fenêtre de paramétrage [Fonctions Module de commutation](#) \ Paramètre [Déverrouiller fonction Déconnexion de charge](#) \ Option *oui*
- Fenêtre de paramétrage [Module de commutation X](#) \ Fenêtre de paramétrage [Déconnexion de charge](#) \ Paramètre [Définition des paramètres](#) \ Option *individuel*
- Ce paramètre se trouve dans la fenêtre de paramétrage [Module de commutation X](#) \ Fenêtre de paramétrage [Déconnexion de charge](#).

7.4.77 Modifier niveau de déconnexion de charge via Objet de Groupe

Ce paramètre permet de déterminer si le niveau de déconnexion de charge affecté au canal doit pouvoir être modifié via l'Objet de Groupe [Régler niveau de déconnexion de charge](#).

Option	
<i>non</i>	Le niveau de déconnexion de charge ne peut pas être modifié via un Objet de Groupe.
<i>oui</i>	Les paramètres dépendants suivants sont affichés : <ul style="list-style-type: none"> • Remplacer niveau de déconnexion de charge si téléchargement Les objets de communication dépendants suivants sont affichés : <ul style="list-style-type: none"> • Régler niveau de déconnexion de charge

Conditions préalables à la visibilité

- Fenêtre de paramétrage [Configuration](#)
 - Paramètre [Déverrouiller sortie X + Y](#) \ Option *oui*
 - Paramètre [Application](#) \ Option *Module de commutation*
- Fenêtre de paramétrage [Réglages appareil](#) \ Paramètre [Déverrouiller l'Objet de Groupe central "Niveau de déconnexion de charge reçu"](#) \ Option *oui*
- Fenêtre de paramétrage [Module de commutation X](#) \ Fenêtre de paramétrage [Fonctions Module de commutation](#) \ Paramètre [Déverrouiller fonction Déconnexion de charge](#) \ Option *oui*
- Fenêtre de paramétrage [Module de commutation X](#) \ Fenêtre de paramétrage [Déconnexion de charge](#) \ Paramètre [Définition des paramètres](#) \ Option *individuel*
- Ce paramètre se trouve dans la fenêtre de paramétrage [Module de commutation X](#) \ Fenêtre de paramétrage [Déconnexion de charge](#).

7.4.78 Déverrouiller logique/seuil x-y

Ce paramètre permet de déverrouiller les fonctions *Logique* et *Seuil* par groupes de quatre.

Les fonctions *Logique* et *Seuil* se configurent dans la fenêtre de paramétrage [Logique/Seuil x](#).

Les fonctions *Logique* et *Seuil* peuvent être utilisées comme fonction indépendante ou en liaison avec une sortie.

Informations complémentaires → [Fonction Logique, Page 95](#), → [Fonction Seuil, Page 96](#).

Remarque

La valeur par défaut dépend de la variante de produit et ne s'applique pas à tous les groupes Logique et Seuil.

Option

<i>non</i>	Les fonctions <i>Logique</i> et <i>Seuil</i> ne sont pas déverrouillées.
<i>oui</i>	Les fenêtres de paramétrage dépendantes suivantes sont affichées : <ul style="list-style-type: none"> • Logique/Seuil • Logique/Seuil x

Conditions préalables à la visibilité

- Ce paramètre se trouve dans la fenêtre de paramétrage [Configuration](#).

7.4.79 Déverrouiller commande manuelle

Ce paramètre permet de déverrouiller la commande manuelle de l'appareil.

Informations complémentaires → [Commande manuelle, Page 283](#).

Option

<i>non</i>	La commande manuelle de l'appareil n'est pas déverrouillée.
<i>oui</i>	Les paramètres dépendants suivants sont affichés : <ul style="list-style-type: none"> • Réinitialisation automatique commande manuelle vers mode KNX • État après arrêt de la commande manuelle Les objets de communication dépendants suivants sont affichés : <ul style="list-style-type: none"> • Déverrouiller/bloquer commande manuelle • Arrêter la commande manuelle • État Commande manuelle

Conditions préalables à la visibilité

- Ce paramètre se trouve dans la fenêtre de paramétrage [Commande manuelle](#).

7.4.80 Nombre maximal de télégrammes envoyés

Ce paramètre permet de définir le nombre de télégrammes envoyés durant une période réglable.

La période est définie dans le paramètre → [pendant la période \(0 = désactivé\), Page 184](#).

Informations complémentaires → [Limitation du taux de transfert de télégrammes, Page 299](#).

Option

3 ... 20 ... 100

Conditions préalables à la visibilité

- Ce paramètre se trouve dans la fenêtre de paramétrage [Configuration](#).

7.4.81 Durée minimale du dépassement

Ce paramètre permet de définir la durée pendant laquelle la valeur reçue sur l'entrée de seuil doit dépasser le seuil avant que le résultat de la fonction *Seuil* ne soit actualisé.

Option

00:00:00... 18:12:15 hh:mm:ss

Conditions préalables à la visibilité

- Fenêtre de paramétrage *Configuration* \ Paramètre *Déverrouiller logique/seuil x-y* \ Option *oui*
- Fenêtre de paramétrage *Logique/Seuil* \ Fenêtre de paramétrage *Logique/Seuil x* \ Paramètre *Fonction logique* \ Option *Seuil*
- Ce paramètre se trouve dans la fenêtre de paramétrage *Logique/Seuil* \ Fenêtre de paramétrage *Logique/Seuil x*.

7.4.82 Durée minimale du passage sous seuil

Ce paramètre permet de définir la durée pendant laquelle la valeur reçue sur l'entrée de seuil doit être inférieure au seuil avant que le résultat de la fonction *Seuil* ne soit actualisé.

Option

00:00:00... 18:12:15 hh:mm:ss

Conditions préalables à la visibilité

- Fenêtre de paramétrage *Configuration* \ Paramètre *Déverrouiller logique/seuil x-y* \ Option *oui*
- Fenêtre de paramétrage *Logique/Seuil* \ Fenêtre de paramétrage *Logique/Seuil x* \ Paramètre *Fonction logique* \ Option *Seuil*
- Ce paramètre se trouve dans la fenêtre de paramétrage *Logique/Seuil* \ Fenêtre de paramétrage *Logique/Seuil x*.

7.4.83 Durée minimale pour l'entraînement



ATTENTION

- Une durée minimale réglée sur une valeur trop faible peut endommager l'entraînement raccordé.
- ▶ Respecter les caractéristiques techniques de l'entraînement raccordé.

Ce paramètre permet de régler la durée minimale de fonctionnement de l'entraînement.

Option

40... 50... 600 ms

Conditions préalables à la visibilité

- Fenêtre de paramétrage *Configuration* \
 - Paramètre *Déverrouiller sortie X + Y* \ Option *oui*
 - Paramètre *Application* \ Option *Module de stores*
- Fenêtre de paramétrage *Modules de stores X+Y* \ Fenêtre de paramétrage *Entraînement*
 - Paramètre *Définition des paramètres* \ Option *individuel*
 - Paramètre *Durées de temporisation de l'entraînement* \ Option *Défini(e) par l'utilisateur*
- Ce paramètre se trouve dans la fenêtre de paramétrage *Modules de stores X+Y* \ Fenêtre de paramétrage *Entraînement*.

7.4.84 Durée de rétention minimale entre les seuils

Ce paramètre permet de définir la durée pendant laquelle la valeur reçue sur l'entrée de seuil doit rester comprise entre les seuils avant qu'une analyse n'ait lieu.

Option

00:00:00... 18:12:15 hh:mm:ss

Conditions préalables à la visibilité

- Fenêtre de paramétrage [Configuration](#) \ Paramètre [Déverrouiller logique/seuil x-y](#) \ Option *oui*
- Fenêtre de paramétrage [Logique/Seuil](#) \ Fenêtre de paramétrage [Logique/Seuil x](#)
 - Paramètre [Fonction logique](#) \ Option *Seuil*
 - Paramètre [Surveiller la zone entre les seuils](#) \ Option *oui*
- Ce paramètre se trouve dans la fenêtre de paramétrage [Logique/Seuil](#) \ Fenêtre de paramétrage [Logique/Seuil x](#).

7.4.85 Limite supérieure (0 % = haut ; 100 % = bas)

Ce paramètre permet de définir la limite supérieure de la limitation de plage de course.

Informations complémentaires → [Limitation de la plage de course, Page 295](#).

Option

0... 100 %

Conditions préalables à la visibilité

- Fenêtre de paramétrage [Configuration](#) \
 - Paramètre [Déverrouiller sortie X + Y](#) \ Option *oui*
 - Paramètre [Application](#) \ Option *Module de stores*
- Fenêtre de paramétrage [Modules de stores X+Y](#) \ Fenêtre de paramétrage [Store](#)
 - Paramètre [Définition des paramètres](#) \ Option *individuel*
 - Paramètre [Limiter zone de déplacement via Objet de Groupe](#) \ Options *Déplacer store Relev./Baiss. de façon limitée / Activer limite*
- Ce paramètre se trouve dans la fenêtre de paramétrage [Modules de stores X+Y](#) \ Fenêtre de paramétrage [Store](#).

7.4.86 La limite supérieure s'applique aux commandes directes

Ce paramètre permet de déterminer si la limite supérieure de la limitation de plage de course doit s'appliquer aux commandes directes.

Informations complémentaires → [Mode direct, Page 104](#), → [Limitation de la plage de course, Page 295](#).

Option

non

oui

Conditions préalables à la visibilité

- Fenêtre de paramétrage [Configuration](#) \
 - Paramètre [Déverrouiller sortie X + Y](#) \ Option *oui*
 - Paramètre [Application](#) \ Option *Module de stores*
- Fenêtre de paramétrage [Modules de stores X+Y](#) \ Fenêtre de paramétrage [Store](#)
 - Paramètre [Définition des paramètres](#) \ Option *individuel*
 - Paramètre [Limiter zone de déplacement via Objet de Groupe](#) \ Option *Activer limite*
- Ce paramètre se trouve dans la fenêtre de paramétrage [Modules de stores X+Y](#) \ Fenêtre de paramétrage [Store](#).

7.4.87 La limite supérieure s'applique aux commandes du contrôle automatique de la protection contre le soleil

Ce paramètre permet de déterminer si la limite supérieure de la limitation de plage de course doit s'appliquer aux commandes du contrôle automatique de la protection contre le soleil.

Informations complémentaires → [Fonction Contrôle automatique de la protection contre le soleil, Page 102](#), → [Limitation de la plage de course, Page 295](#).

Option
<i>non</i>
<i>oui</i>

Conditions préalables à la visibilité

- Fenêtre de paramétrage [Configuration](#) \
 - Paramètre [Déverrouiller sortie X + Y](#) \ Option *oui*
 - Paramètre [Application](#) \ Option *Module de stores*
- Fenêtre de paramétrage [Modules de stores X+Y](#) \ Fenêtre de paramétrage [Store](#)
 - Paramètre [Définition des paramètres](#) \ Option *individuel*
 - Paramètre [Limiter zone de déplacement via Objet de Groupe](#) \ Option *Activer limite*
- Ce paramètre se trouve dans la fenêtre de paramétrage [Modules de stores X+Y](#) \ Fenêtre de paramétrage [Store](#).

7.4.88 Seuil supérieur

Ce paramètre permet de définir le seuil supérieur. Les valeurs par défaut et les unités dépendent de l'option sélectionnée dans le paramètre [Type de point de données Objet de Groupe "Entrée de seuil"](#).

Option	
0 ... 50 ... 100 %	Seuil supérieur avec DPT 5.001.
0 ... 200 ... 255	Seuil supérieur avec DPT 5.010.
0 ... 40000 ... 65535	Seuil supérieur avec DPT 7.001.
-100 ... 22 ... 250 °C	Seuil supérieur avec DPT 9.001.
0 ... 400 ... 100000 Lux	Seuil supérieur avec DPT 9.004.
0 ... 16000 ... 240000 mA	Seuil supérieur avec DPT 9.021.
0 ... 16 ... 24 A	Seuil supérieur avec DPT 14.019.
0 ... 4000 ... 10000 W	Seuil supérieur avec DPT 14.056.
0 ... 3 ... 10 kW	Seuil supérieur avec DPT 9.024.
0 ... 100000 ... 2147483647 Wh	Seuil supérieur avec DPT 13.010.
0 ... 70 ... 2147483647 kWh	Seuil supérieur avec DPT 13.013.

Conditions préalables à la visibilité

- Fenêtre de paramétrage [Configuration](#) \ Paramètre [Déverrouiller logique/seuil x-y](#) \ Option *oui*
- Fenêtre de paramétrage [Logique/Seuil](#) \ Fenêtre de paramétrage [Logique/Seuil x](#) \ Paramètre [Fonction logique](#) \ Option *Seuil*
- Ce paramètre se trouve dans la fenêtre de paramétrage [Logique/Seuil](#) \ Fenêtre de paramétrage [Logique/Seuil x](#).

7.4.89 Définition des paramètres

Ce paramètre permet de déterminer si les réglages pour la fenêtre de paramétrage doivent être copiés à partir du modèle ou si chaque paramètre doit être réglé individuellement.

Option	
<i>copier à partir du modèle</i>	Les réglages des paramètres sont copiés à partir du modèle.
<i>individuel</i>	Les paramètres peuvent être réglés individuellement.

Conditions préalables à la visibilité

- Ce paramètre se trouve en divers endroits de l'application. Sa visibilité dépend du cas d'application et du paramètre de niveau supérieur.

7.4.90 Positionner

Ce paramètre permet de définir comment le store doit arriver dans la position désirée.

Informations complémentaires → [Positionnement direct et indirect, Page 294.](#)

Option	
<i>Direct</i>	Le store se place directement dans la position désirée.
<i>Indirectement via position finale haute</i>	Le store se place tout d'abord dans la position finale haute, puis dans la position désirée.
<i>Indirectement via position finale basse</i>	Le store se place tout d'abord dans la position finale basse, puis dans la position désirée.
<i>Indirectement via trajet le plus court</i>	Le store se place tout d'abord dans la position finale la plus proche, puis dans la position désirée.

Conditions préalables à la visibilité

- Fenêtre de paramétrage [Configuration](#)
 - Paramètre [Déverrouiller sortie X + Y](#) \ Option *oui*
 - Paramètre [Application](#) \ Option *Module de stores*
- Fenêtre de paramétrage [Modules de stores X+Y](#) \ Fenêtre de paramétrage [Store](#) \ Paramètre [Définition des paramètres](#) \ Option *individuel*
- Ce paramètre se trouve dans la fenêtre de paramétrage [Modules de stores X+Y](#) \ Fenêtre de paramétrage [Store](#).

7.4.91 Position Haut. (0 % = haut ; 100 % = bas)

Ce paramètre permet de déterminer dans quelle position le store doit se placer.

Remarque

Les options possibles et les valeurs par défaut dépendent du paramètre de niveau supérieur.

Option	
<i>0 ... 100 %</i>	
<i>0 ...50...100 %</i>	

Conditions préalables à la visibilité

- Ce paramètre se trouve en divers endroits de l'application. Sa visibilité dépend du cas d'application et du paramètre de niveau supérieur.

7.4.92 Position lamelles (0 % = ouvert ; 100 % = fermé)

i Remarque

Ce paramètre n'est affiché que si le paramètre *Mode de fonctionnement* est réglé sur l'option *Commande de store avec réglage des lamelles*.

Ce paramètre permet de déterminer dans quelle position les lamelles du store doivent être placées.

i Remarque

Les options possibles et les valeurs par défaut dépendent du paramètre de niveau supérieur.

Option

0 ... 100 %

0 ... 50 ... 100 %

Conditions préalables à la visibilité

- Ce paramètre se trouve en divers endroits de l'application. Sa visibilité dépend du cas d'application et du paramètre de niveau supérieur.

7.4.93 Position après course de référence

Ce paramètre permet de définir la position du store après une course de référence.

Option

Aucune réaction, rester à la position de référence

Le store reste dans la position de référence "Position finale haute" ou "Position finale basse".

Déplacer en position avant course de référence

Le store est placé dans la position qu'il avait avant la course de référence.

Conditions préalables à la visibilité

- Fenêtre de paramétrage *Configuration*
 - Paramètre *Déverrouiller sortie X + Y* \ Option *oui*
 - Paramètre *Application* \ Option *Module de stores*
- Fenêtre de paramétrage *Modules de stores X+Y* \ Fenêtre de paramétrage *Entraînement*
 - Paramètre *Définition des paramètres* \ Option *individuel*
 - Paramètre *Déverrouiller Objet de Groupe "Lancer course de référence"* \ Option *oui*
- Ce paramètre se trouve dans la fenêtre de paramétrage *Modules de stores X+Y* \ Fenêtre de paramétrage *Entraînement*.

7.4.94 Ordre de priorité des alarmes météo

Ce paramètre permet de définir l'ordre de priorité des alarmes météo. Si plusieurs alarmes météo sont actives en même temps, seule l'alarme météo ayant la priorité la plus élevée est exécutée.

Option

1.Alarme vent - 2.Alarme pluie - 3.Alarme gel

1.Alarme vent - 2.Alarme gel - 3. - Alarme pluie

1.Alarme pluie - 2.Alarme vent - 3.Alarme gel

1.Alarme pluie - 2.Alarme gel - 3.Alarme vent

1.Alarme gel - 2.Alarme vent - 3.Alarme pluie

1.Alarme gel - 2.Alarme pluie - 3.Alarme vent

Conditions préalables à la visibilité

- Ce paramètre se trouve dans la fenêtre de paramétrage *Sécurité/Alarmes météo*.

7.4.95 Ordre de priorité alarme météo, blocage et fonction forçage

Ce paramètre permet de définir l'ordre de priorité des fonctions de sécurité. Si plusieurs fonctions de sécurité sont actives en même temps, seule la fonction de sécurité ayant la priorité la plus élevée est exécutée.

Option
<i>1.Alarme météo – 2.Blocage – 3.Fonction forçage</i>
<i>1.Alarme météo – 2.Fonction forçage – 3.Blocage</i>
<i>1.Blocage – 2.Alarme météo – 3.Fonction forçage</i>
<i>1.Blocage – 2.Fonction forçage – 3.Alarme météo</i>
<i>1.Fonction forçage – 2.Alarme météo – 3.Blocage</i>
<i>1.Fonction forçage – 2.Blocage – 3.Alarme météo</i>

Conditions préalables à la visibilité

- Fenêtre de paramétrage [Configuration](#)
 - Paramètre [Déverrouiller sortie X + Y](#) \ Option *oui*
 - Paramètre [Application](#) \ Option *Module de stores*
- Fenêtre de paramétrage [Modules de stores X+Y](#) \ Fenêtre de paramétrage [Fonctions Module de stores](#) \ Paramètre [Déverrouiller fonction Sécurité/Alarmes météo](#) \ Option *oui*
- Fenêtre de paramétrage [Modules de stores X+Y](#) \ Fenêtre de paramétrage [Sécurité/Alarmes météo](#) \ Paramètre [Définition des paramètres](#) \ Option *individuel*
- Ce paramètre se trouve dans la fenêtre de paramétrage [Modules de stores X+Y](#) \ Fenêtre de paramétrage [Sécurité/Alarmes météo](#).

7.4.96 Retour d'état de l'état du contact via Objet de Groupe "État Commutation"

Ce paramètre permet de déterminer si l'état du contact de relais doit être signalé via l'Objet de Groupe [État Commutation](#).

Option	Description
<i>non</i>	L'état du contact de relais n'est pas signalé.
<i>oui</i>	Les paramètres dépendants suivants sont affichés : <ul style="list-style-type: none"> Valeur Objet de Groupe "État Commutation" Envoyer valeur Objet de Groupe "État Commutation" Les objets de communication dépendants suivants sont affichés : <ul style="list-style-type: none"> État Commutation

Conditions préalables à la visibilité

- Fenêtre de paramétrage [Configuration](#)
 - Paramètre [Déverrouiller sortie X + Y](#) \ Option *oui*
 - Paramètre [Application](#) \ Option *Module de commutation*
- Fenêtre de paramétrage [Module de commutation X](#) \ Fenêtre de paramétrage [Réglages de base \[module de commutation\]](#) \ Paramètre [Définition des paramètres](#) \ Option *individuel*
- Le paramètre se trouve dans la fenêtre de paramétrage [Module de commutation X](#) \ [Réglages de base \[module de commutation\]](#).

7.4.97 La sortie de commutation réagit à l'Objet de Groupe central de commutation

Ce paramètre permet de déterminer si la sortie doit pouvoir être commutée via l'Objet de Groupe central *Commutation*.

Option
<i>non</i>
<i>oui</i>

Conditions préalables à la visibilité

- Fenêtre de paramétrage *Configuration*
 - Paramètre *Déverrouiller sortie X + Y* \ Option *oui*
 - Paramètre *Application* \ Option *Module de commutation*
- Fenêtre de paramétrage *Réglages appareil* \ Paramètre *Déverrouiller Objet de Groupe central "Commutation"* \ Option *oui*
- Fenêtre de paramétrage *Module de commutation X* \ Fenêtre de paramétrage *Réglages de base [module de commutation]* \ Paramètre *Définition des paramètres* \ Option *individuel*
- Le paramètre se trouve dans la fenêtre de paramétrage *Module de commutation X* \ *Réglages de base [module de commutation]*.

7.4.98 Comportement de commutation si activation du niveau de déconnexion de charge

Ce paramètre définit la position du contact de relais en cas d'activation du niveau de déconnexion de charge.



Remarque

L'ouverture ou la fermeture du relais de contact dépend du réglage effectué au paramètre *Comportement de la sortie*.

Option	
<i>Arrêt</i>	Paramétrage en tant que contact à ouverture: le contact de relais est fermé. Paramétrage en tant que contact à fermeture: le contact de relais est ouvert.
<i>Marche</i>	Paramétrage en tant que contact à ouverture: le contact de relais est ouvert. Paramétrage en tant que contact à fermeture: le contact de relais est fermé.

Conditions préalables à la visibilité

- Fenêtre de paramétrage *Configuration*
 - Paramètre *Déverrouiller sortie X + Y* \ Option *oui*
 - Paramètre *Application* \ Option *Module de commutation*
- Fenêtre de paramétrage *Réglages appareil* \ Paramètre *Déverrouiller l'Objet de Groupe central "Niveau de déconnexion de charge reçu"* \ Option *oui*
- Fenêtre de paramétrage *Module de commutation X* \ Fenêtre de paramétrage *Fonctions Module de commutation* \ Paramètre *Déverrouiller fonction Déconnexion de charge* \ Option *oui*
- Fenêtre de paramétrage *Module de commutation X* \ Fenêtre de paramétrage *Déconnexion de charge* \ Paramètre *Définition des paramètres* \ Option *individuel*
- Ce paramètre se trouve dans la fenêtre de paramétrage *Module de commutation X* \ Fenêtre de paramétrage *Déconnexion de charge*.

7.4.99 Comportement de commutation si coupure de la tension du bus

Ce paramètre définit le comportement du contact de relais en cas de coupure de la tension du bus.

i Remarque

Les fonctions de sécurité sont prioritaires sur toutes les autres fonctions et priorités.
Informations complémentaires → [Priorités, Page 288](#).

Option

<i>Contact inchangé</i>	La position du contact de relais reste inchangée.
<i>Contact ouvert</i>	Le contact de relais est ouvert si aucune fonction de sécurité n'est active.
<i>Contact fermé</i>	Le contact de relais est fermé si aucune fonction de sécurité n'est active.

Conditions préalables à la visibilité

- Fenêtre de paramétrage [Configuration](#)
 - Paramètre [Déverrouiller sortie X + Y](#) \ Option *oui*
 - Paramètre [Application](#) \ Option *Module de commutation*
- Fenêtre de paramétrage [Module de commutation X](#) \ Fenêtre de paramétrage [Réglages de base \[module de commutation\]](#) \ Paramètre [Définition des paramètres](#) \ Option *individuel*
- Le paramètre se trouve dans la fenêtre de paramétrage [Module de commutation X](#) \ [Réglages de base \[module de commutation\]](#).

7.4.100 Comportement de commutation si levée du niveau de déconnexion de charge

Ce paramètre définit la position du contact de relais en cas de levée du niveau de déconnexion de charge.

i Remarque

L'ouverture ou la fermeture du relais de contact dépend du réglage effectué au paramètre [Comportement de la sortie](#).

Option

<i>aucune réaction</i>	La position du contact de relais reste inchangée.
<i>Marche</i>	Paramétrage en tant que contact à ouverture: le contact de relais est ouvert. Paramétrage en tant que contact à fermeture: le contact de relais est fermé.
<i>Arrêt</i>	Paramétrage en tant que contact à ouverture: le contact de relais est fermé. Paramétrage en tant que contact à fermeture: le contact de relais est ouvert.
<i>État KNX enregistré</i>	L'état KNX enregistré est utilisé. → État KNX enregistré, Page 299

Conditions préalables à la visibilité

- Fenêtre de paramétrage [Configuration](#)
 - Paramètre [Déverrouiller sortie X + Y](#) \ Option *oui*
 - Paramètre [Application](#) \ Option *Module de commutation*
- Fenêtre de paramétrage [Réglages appareil](#) \ Paramètre [Déverrouiller l'Objet de Groupe central "Niveau de déconnexion de charge reçu"](#) \ Option *oui*
- Fenêtre de paramétrage [Module de commutation X](#) \ Fenêtre de paramétrage [Fonctions Module de commutation](#) \ Paramètre [Déverrouiller fonction Déconnexion de charge](#) \ Option *oui*
- Fenêtre de paramétrage [Module de commutation X](#) \ Fenêtre de paramétrage [Déconnexion de charge](#) \ Paramètre [Définition des paramètres](#) \ Option *individuel*
- Ce paramètre se trouve dans la fenêtre de paramétrage [Module de commutation X](#) \ Fenêtre de paramétrage [Déconnexion de charge](#).

7.4.101 Comportement de commutation après levée du blocage, de la fonction forçage et de la priorité de sécurité

Ce paramètre définit la position du contact de relais après la levée des fonctions de sécurité (priorités de sécurité, blocage ou fonction forçage).

Remarque

L'ouverture ou la fermeture du relais de contact dépend du réglage effectué au paramètre [Comportement de la sortie](#).

Option	
<i>aucune réaction</i>	La position du contact de relais reste inchangée.
<i>Marche</i>	Paramétrage en tant que contact à ouverture: le contact de relais est ouvert. Paramétrage en tant que contact à fermeture: le contact de relais est fermé.
<i>Arrêt</i>	Paramétrage en tant que contact à ouverture: le contact de relais est fermé. Paramétrage en tant que contact à fermeture: le contact de relais est ouvert.
<i>État KNX enregistré</i>	L'état KNX enregistré est utilisé. → État KNX enregistré, Page 299

Conditions préalables à la visibilité

- Fenêtre de paramétrage [Configuration](#)
 - Paramètre [Déverrouiller sortie X + Y](#) \ Option *oui*
 - Paramètre [Application](#) \ Option *Module de commutation*
- Fenêtre de paramétrage [Module de commutation X](#) \ Fenêtre de paramétrage [Fonctions Module de commutation](#) \ Paramètre [Déverrouiller fonction Sécurité](#) \ Option *oui*
- Fenêtre de paramétrage [Module de commutation X](#) \ Fenêtre de paramétrage [Sécurité](#) \ Paramètre [Définition des paramètres](#) \ Option *individuel*
- Ce paramètre se trouve dans la fenêtre de paramétrage [Module de commutation X](#) \ Fenêtre de paramétrage [Sécurité](#).

7.4.102 Comportement de commutation pour priorité de sécurité x

Ce paramètre définit la position du contact de relais en cas de priorité de sécurité. Le contact de relais est commuté dans la position définie et bloqué.

i Remarque

L'ouverture ou la fermeture du relais de contact dépend du réglage effectué au paramètre [Comportement de la sortie](#).

Informations complémentaires → [Priorité de sécurité, Page 93](#).

i Remarque

Si une priorité de sécurité est active, la commande de la sortie via des Objets de Groupe, la commande manuelle et l'i-bus® Tool sont bloqués.

Les fonctions de sécurité de priorité plus élevée continuent d'être exécutées → [Schéma des fonctions du module de commutation, Page 89](#).

Option	
<i>Aucune réaction/désactivé</i>	La position du contact de relais reste inchangée. La sortie ne réagit pas à la priorité de sécurité.
<i>Marche</i>	Paramétrage en tant que contact à ouverture: le contact de relais est ouvert. Paramétrage en tant que contact à fermeture: le contact de relais est fermé.
<i>Arrêt</i>	Paramétrage en tant que contact à ouverture: le contact de relais est fermé. Paramétrage en tant que contact à fermeture: le contact de relais est ouvert.
<i>inchangé (bloquer)</i>	Le contact de relais est bloqué dans la position actuelle.

Conditions préalables à la visibilité

- Fenêtre de paramétrage [Configuration](#)
 - Paramètre [Déverrouiller sortie X + Y](#) \ Option *oui*
 - Paramètre [Application](#) \ Option *Module de commutation*
- Fenêtre de paramétrage [Sécurité/Alarmes météo](#) \ Paramètre [Déverrouiller Objet de Groupe "Priorité de sécurité x"](#) \ Option *oui*
- Fenêtre de paramétrage [Module de commutation X](#) \ Fenêtre de paramétrage [Fonctions Module de commutation](#) \ Paramètre [Déverrouiller fonction Sécurité](#) \ Option *oui*
- Fenêtre de paramétrage [Module de commutation X](#) \ Fenêtre de paramétrage [Sécurité](#) \ Paramètre [Définition des paramètres](#) \ Option *individuel*
- Ce paramètre se trouve dans la fenêtre de paramétrage [Module de commutation X](#) \ Fenêtre de paramétrage [Sécurité](#).

7.4.103 Comportement de commutation en cas de blocage

Ce paramètre définit la position du contact de relais en cas de blocage. Le contact de relais est commuté dans la position définie et bloqué.

i Remarque

L'ouverture ou la fermeture du relais de contact dépend du réglage effectué au paramètre [Comportement de la sortie](#).

Informations complémentaires → [Blocage, Page 94](#).

i Remarque

Si la fonction de sécurité est active, la commande de la sortie via des Objets de Groupe, la commande manuelle et l'i-bus® Tool sont bloqués.

Les fonctions de sécurité de priorité plus élevée continuent d'être exécutées.

→ [Schéma des fonctions du module de stores, Page 88](#)

→ [Schéma des fonctions du module de commutation, Page 89](#)

Option	
<i>Aucune réaction/désactivé</i>	La fonction <i>Blocage</i> est désactivée.
<i>Marche</i>	Paramétrage en tant que contact à ouverture: le contact de relais est ouvert. Paramétrage en tant que contact à fermeture: le contact de relais est fermé. Les objets de communication dépendants suivants sont affichés : <ul style="list-style-type: none"> • Blocage
<i>Arrêt</i>	Paramétrage en tant que contact à ouverture: le contact de relais est fermé. Paramétrage en tant que contact à fermeture: le contact de relais est ouvert. Les objets de communication dépendants suivants sont affichés : <ul style="list-style-type: none"> • Blocage
<i>inchangé (bloquer)</i>	Le contact de relais est bloqué dans la position actuelle. Les objets de communication dépendants suivants sont affichés : <ul style="list-style-type: none"> • Blocage

Conditions préalables à la visibilité

- Fenêtre de paramétrage [Configuration](#)
 - Paramètre [Déverrouiller sortie X + Y](#) \ Option *oui*
 - Paramètre [Application](#) \ Option *Module de commutation*
- Fenêtre de paramétrage [Module de commutation X](#) \ Fenêtre de paramétrage [Fonctions Module de commutation](#) \ Paramètre [Déverrouiller fonction Sécurité](#) \ Option *oui*
- Fenêtre de paramétrage [Module de commutation X](#) \ Fenêtre de paramétrage [Sécurité](#) \ Paramètre [Définition des paramètres](#) \ Option *individuel*
- Ce paramètre se trouve dans la fenêtre de paramétrage [Module de commutation X](#) \ Fenêtre de paramétrage [Sécurité](#).

7.4.104 Comportement de commutation en cas de fonction forçage

Ce paramètre définit la position du contact de relais en cas de fonction forçage. Le contact de relais est commuté dans la position définie et bloqué.

i Remarque

L'ouverture ou la fermeture du relais de contact dépend du réglage effectué au paramètre [Comportement de la sortie](#).

Informations complémentaires → [Fonction forçage, Page 94](#).

i Remarque

Si la fonction de sécurité est active, la commande de la sortie via des Objets de Groupe, la commande manuelle et l'i-bus® Tool sont bloqués.

Les fonctions de sécurité de priorité plus élevée continuent d'être exécutées.

→ [Schéma des fonctions du module de stores, Page 88](#)

→ [Schéma des fonctions du module de commutation, Page 89](#)

Option	
<i>Marche</i>	Paramétrage en tant que contact à ouverture: le contact de relais est ouvert. Paramétrage en tant que contact à fermeture: le contact de relais est fermé.
<i>Arrêt</i>	Paramétrage en tant que contact à ouverture: le contact de relais est fermé. Paramétrage en tant que contact à fermeture: le contact de relais est ouvert.
<i>inchangé (bloquer)</i>	Le contact de relais est bloqué dans la position actuelle.

Conditions préalables à la visibilité

- Fenêtre de paramétrage [Configuration](#)
 - Paramètre [Déverrouiller sortie X + Y](#) \ Option *oui*
 - Paramètre [Application](#) \ Option *Module de commutation*
- Fenêtre de paramétrage [Module de commutation X](#) \ Fenêtre de paramétrage [Fonctions Module de commutation](#) \ Paramètre [Déverrouiller fonction Sécurité](#) \ Option *oui*
- Fenêtre de paramétrage [Module de commutation X](#) \ Fenêtre de paramétrage [Sécurité](#)
 - Paramètre [Définition des paramètres](#) \ Option *individuel*
 - Paramètre [Fonction forçage \(1 bit/2 bits\) \[module de commutation\]](#) \ Options *Activé 1 bit – 0 actif / Activé 1 bit – 1 actif*
- Ce paramètre se trouve dans la fenêtre de paramétrage [Module de commutation X](#) \ Fenêtre de paramétrage [Sécurité](#).

7.4.105 Remplacer seuils si téléchargement

Ce paramètre permet de déterminer si les seuils doivent être écrasés en cas de téléchargement de l'application sur l'appareil.

Option	
<i>non</i>	Les valeurs dans l'appareil ne sont pas écrasées.
<i>oui</i>	Les valeurs dans l'appareil sont remplacées par les valeurs définies dans l'ETS.

Conditions préalables à la visibilité

- Fenêtre de paramétrage [Configuration](#) \ Paramètre [Déverrouiller logique/seuil x-y](#) \ Option *oui*
- Fenêtre de paramétrage [Logique/Seuil](#) \ Fenêtre de paramétrage [Logique/Seuil x](#)
 - Paramètre [Fonction logique](#) \ Option *Seuil*
 - Paramètre [Modifier les seuils via Objets de Groupe](#) \ Option *oui*
 - ou
 - Paramètre [Modifier les seuils via l'i-bus® Tool](#) \ Option *oui*
- Ce paramètre se trouve dans la fenêtre de paramétrage [Logique/Seuil](#) \ Fenêtre de paramétrage [Logique/Seuil x](#).

7.4.106 Modifier les seuils via l'i-bus® Tool

Ce paramètre permet de déterminer si les seuils définis dans l'ETS doivent pouvoir être modifiés via l'i-bus® Tool.

Remarque

L'interface avec l'i-bus® Tool est disponible à partir des versions logicielles suivantes:

- Application: à partir de V1.2
- Firmware: à partir de V0.2.0

Option

Conditions préalables à la visibilité

- Fenêtre de paramétrage [Configuration](#) \ Paramètre [Déverrouiller logique/seuil x-y](#) \ Option *oui*
- Fenêtre de paramétrage [Logique/Seuil](#) \ Fenêtre de paramétrage [Logique/Seuil x](#) \ Paramètre [Fonction logique](#) \ Option *Seuil*
- Ce paramètre se trouve dans la fenêtre de paramétrage [Logique/Seuil](#) \ Fenêtre de paramétrage [Logique/Seuil x](#).

7.4.107 Modifier les seuils via Objets de Groupe

Ce paramètre permet de définir si les seuils définis dans l'ETS doivent pouvoir être modifiés via les Objets de Groupe correspondants.

Option

non

Les valeurs ne peuvent pas être modifiées via des Objets de Groupe.

oui

Les valeurs peuvent être modifiées via des Objets de Groupe.

Les Objets de Groupe suivants sont affichés en fonction du réglage du paramètre [Type de point de données Objet de Groupe "Entrée de seuil"](#):

- [Modifier seuil supérieur](#) (DPT 13.010)
- [Modifier seuil inférieur](#) (DPT 13.010)
- [Modifier seuil supérieur](#) (DPT 13.013)
- [Modifier seuil inférieur](#) (DPT 13.013)
- [Modifier seuil supérieur](#) (DPT 14.019)
- [Modifier seuil inférieur](#) (DPT 14.019)
- [Modifier seuil supérieur](#) (DPT 14.056)
- [Modifier seuil supérieur](#) (DPT 14.056)
- [Modifier seuil supérieur](#) (DPT 5.001)
- [Modifier seuil inférieur](#) (DPT 5.001)
- [Modifier seuil supérieur](#) (DPT 5.010)
- [Modifier seuil inférieur](#) (DPT 5.010)
- [Modifier seuil supérieur](#) (DPT 7.001)
- [Modifier seuil inférieur](#) (DPT 7.001)
- [Modifier seuil supérieur](#) (DPT 9.001)
- [Modifier seuil inférieur](#) (DPT 9.001)
- [Modifier seuil supérieur](#) (DPT 9.004)
- [Modifier seuil inférieur](#) (DPT 9.004)
- [Modifier seuil supérieur](#) (DPT 9.021)
- [Modifier seuil inférieur](#) (DPT 9.021)
- [Modifier seuil supérieur](#) (DPT 9.024)
- [Modifier seuil inférieur](#) (DPT 9.024)

Les paramètres dépendants suivants sont affichés :

- [Remplacer seuils si téléchargement](#)
-

Conditions préalables à la visibilité

- Fenêtre de paramétrage [Configuration](#) \ Paramètre [Déverrouiller logique/seuil x-y](#) \ Option *oui*
- Fenêtre de paramétrage [Logique/Seuil](#) \ Fenêtre de paramétrage [Logique/Seuil x](#) \ Paramètre [Fonction logique](#) \ Option *Seuil*
- Ce paramètre se trouve dans la fenêtre de paramétrage [Logique/Seuil](#) \ Fenêtre de paramétrage [Logique/Seuil x](#).

7.4.108 Temporisation d'émission et de commutation après retour de la tension du bus

Ce paramètre permet de définir la temporisation d'émission et de commutation après le retour de la tension du bus.

Informations complémentaires → [Temporisation d'émission et de commutation, Page 299](#).

i Remarque

L'appareil reçoit l'énergie nécessaire à la commutation des sorties via le bus (ABB i-bus® KNX). Une fois le bus sous tension et après le retour de la tension du bus, il s'écoule une période d'environ 10 ... 30 secondes avant que l'appareil ne dispose de suffisamment d'énergie pour commuter tous les relais en même temps.

Le premier relais n'est commuté qu'une fois que l'appareil a accumulé suffisamment d'énergie pour pouvoir mettre toutes les sorties dans un état de commutation défini en cas de coupure de la tension du bus.

i Remarque

Au retour de la tension du bus, le système attend la fin de la temporisation d'émission avant d'envoyer des télégrammes sur le bus.

Option

00:00:02... 00:04:15 hh:mm:ss

Conditions préalables à la visibilité

- Ce paramètre se trouve dans la fenêtre de paramétrage [Réglages appareil](#).

7.4.109 Cycle d'envoi

Ce paramètre permet de définir selon quel cycle l'Objet de Groupe *en service* envoie un télégramme.

Option

00:00:01 ... 00:10:00 ... 18:12:15 hh:mm:ss

Conditions préalables à la visibilité

- Fenêtre de paramétrage [Réglages appareil](#) \ Paramètre [Déverrouiller Objet de Groupe "En service"](#) \ Options *Oui, envoyer valeur 0 de façon cyclique* / *Oui, envoyer valeur 1 de façon cyclique*
- Ce paramètre se trouve dans la fenêtre de paramétrage [Réglages appareil](#).

7.4.110 Lire les Objets de Groupe de sécurité après retour de la tension du bus et téléchargement

Ce paramètre permet de déterminer si les Objets de Groupe de sécurité suivants seront lus après le retour de la tension du bus ou un téléchargement:

- [Priorité de sécurité x](#)
- [Alarme vent x](#)
- [Alarme pluie](#)
- [Alarme gel](#)

Remarque

Pour pouvoir actualiser les Objets de Groupe après le retour de la tension du bus ou un téléchargement, les indicateurs de lecture doivent être activés pour les Objets de Groupe correspondants de l'appareil émetteur.

Option	
<i>non</i>	Les Objets de Groupe de sécurité ne sont pas lus après le retour de la tension du bus ou un téléchargement.
<i>oui</i>	Les Objets de Groupe de sécurité envoient "Value Read" aux Objets de Groupe émetteurs après le retour de la tension du bus ou un téléchargement. En présence d'alarmes, les événements paramétrés sont exécutés. → Value Read, Page 300

Conditions préalables à la visibilité

- Ce paramètre se trouve dans la fenêtre de paramétrage [Sécurité/Alarmes météo](#).

7.4.111 Désactiver contrôle automatique de la protection contre le soleil pour levée alarme temps, blocage et fonction forçage

Ce paramètre permet de définir si la fonction *Contrôle automatique de la protection contre le soleil* doit être désactivée après la levée d'alarmes météo ou des fonctions *Blocage* et *Fonction forçage*.

Option	
<i>non</i>	
<i>oui</i>	

Conditions préalables à la visibilité

- Fenêtre de paramétrage [Configuration](#)
 - Paramètre [Déverrouiller sortie X + Y](#) \ Option *oui*
 - Paramètre [Application](#) \ Option *Module de stores*
- Fenêtre de paramétrage [Modules de stores X+Y](#) \ Fenêtre de paramétrage [Fonctions Module de stores](#)
 - Paramètre [Déverrouiller fonction Sécurité/Alarmes météo](#) \ Option *oui*
 - Paramètre [Déverr. fonction Protection automatique contre le soleil](#) \ Option *oui*
- Fenêtre de paramétrage [Modules de stores X+Y](#) \ Fenêtre de paramétrage [Sécurité/Alarmes météo](#) \ Paramètre [Définition des paramètres](#) \ Option *individuel*
- Ce paramètre se trouve dans la fenêtre de paramétrage [Modules de stores X+Y](#) \ Fenêtre de paramétrage [Sécurité/Alarmes météo](#).

7.4.112

Lire les Objets de Groupe du contrôle automatique de la protection contre le soleil après retour de la tension du bus et téléchargement

Ce paramètre permet de déterminer si les valeurs des Objets de Groupe du contrôle automatique de la protection contre le soleil seront lues et actualisées après le retour de la tension du bus ou un téléchargement ETS.

Informations complémentaires → [Fonction Contrôle automatique de la protection contre le soleil, Page 102.](#)

i Remarque

Pour pouvoir lire les Objets de Groupe, les indicateurs de lecture doivent être activés pour les Objets de Groupe correspondants de l'appareil émetteur.

Option*non**oui***Conditions préalables à la visibilité**

- Fenêtre de paramétrage [Configuration](#)
 - Paramètre [Déverrouiller sortie X + Y](#) \ Option *oui*
 - Paramètre [Application](#) \ Option *Module de stores*
- Fenêtre de paramétrage [Modules de stores X+Y](#) \ Fenêtre de paramétrage [Fonctions Module de stores](#) \ Paramètre [Déverr. fonction Protection automatique contre le soleil](#) \ Option *oui*
- Fenêtre de paramétrage [Modules de stores X+Y](#) \ Fenêtre de paramétrage [Contrôle auto. protection contre le soleil](#) \ Paramètre [Définition des paramètres](#) \ Option *individuel*
- Ce paramètre se trouve dans la fenêtre de paramétrage [Modules de stores X+Y](#) \ Fenêtre de paramétrage [Contrôle auto. protection contre le soleil](#).

7.4.113

Limiter les commandes de pas au nombre de réglages de lamelles

Ce paramètre permet de déterminer si l'exécution des commandes de pas doit être limitée au nombre de réglages de lamelles défini dans le paramètre [Nombre réglages lamelles/étapes \(de 0 % = ouvert à 100 % = fermé\)](#).

Option*non**oui***Conditions préalables à la visibilité**

- Fenêtre de paramétrage [Configuration](#) \ Paramètre [Déverrouiller sortie X + Y](#) \ Option *oui*
- Fenêtre de paramétrage [Modules de stores X+Y](#) \ Fenêtre de paramétrage [Fonctions Module de stores](#)
 - Paramètre [Application](#) \ Option *Module de stores*
 - Paramètre [Mode de fonctionnement](#) \ Option *Commande de store avec réglage des lamelles*
- Fenêtre de paramétrage [Modules de stores X+Y](#) \ Fenêtre de paramétrage [Store](#) \ Paramètre [Définition des paramètres](#) \ Option *individuel*
- Ce paramètre se trouve dans la fenêtre de paramétrage [Modules de stores X+Y](#) \ Fenêtre de paramétrage [Store](#).

7.4.114 Tension du store/positionnement fente

Ce paramètre permet de déterminer si une tension du store ou un positionnement de fente doit avoir lieu.

Informations complémentaires → [Tension du store/positionnement fente, Page 296](#).

Option	
<i>non</i>	Aucune tension du store ou positionnement de fente n'a lieu.
<i>Après chaque déplacement Ferm.</i>	La tension du store / le positionnement de fente a lieu après chaque déplacement de fermeture. Les paramètres dépendants suivants sont affichés : • Durée pour tension
<i>Après atteinte de la position finale basse</i>	La tension du store / le positionnement de fente a lieu lorsque la position finale basse a été atteinte. Les paramètres dépendants suivants sont affichés : • Durée pour tension

Conditions préalables à la visibilité

- Fenêtre de paramétrage [Configuration](#)
 - Paramètre [Déverrouiller sortie X + Y](#) \ Option *oui*
 - Paramètre [Application](#) \ Option *Module de stores*
- Fenêtre de paramétrage [Modules de stores X+Y](#) \ Fenêtre de paramétrage [Fonctions Module de stores](#) \ Paramètre [Mode de fonctionnement](#) \ Option *Commande de store sans réglage des lamelles*
- Fenêtre de paramétrage [Modules de stores X+Y](#) \ Fenêtre de paramétrage [Store](#) \ Paramètre [Définition des paramètres](#) \ Option *individuel*
- Ce paramètre se trouve dans la fenêtre de paramétrage [Modules de stores X+Y](#) \ Fenêtre de paramétrage [Store](#).

7.4.115 Remplacer scènes si téléchargement

Ce paramètre permet de déterminer si les scènes enregistrées dans l'appareil doivent être écrasées en cas de téléchargement.

Option
<i>non</i>
<i>oui</i>

Conditions préalables à la visibilité

Configuration en tant que module de stores

- Fenêtre de paramétrage [Configuration](#)
 - Paramètre [Déverrouiller sortie X + Y](#) \ Option *oui*
 - Paramètre [Application](#) \ Option *Module de stores*
- Fenêtre de paramétrage [Modules de stores X+Y](#) \ Fenêtre de paramétrage [Fonctions Module de stores](#) \ Paramètre [Déverrouiller fonction Scènes \[module de stores\]](#) \ Option *oui*
- Fenêtre de paramétrage [Modules de stores X+Y](#) \ Fenêtre de paramétrage [Affectations de scènes \[module de stores\]](#) \ Paramètre [Définition des paramètres](#) \ Option *individuel*
- Ce paramètre se trouve dans la fenêtre de paramétrage [Modules de stores X+Y](#) \ Fenêtre de paramétrage [Affectations de scènes \[module de stores\]](#).

ou

Configuration en tant que module de commutation

- Fenêtre de paramétrage [Configuration](#)
 - Paramètre [Déverrouiller sortie X + Y](#) \ Option *oui*
 - Paramètre [Application](#) \ Option *Module de commutation*
- Fenêtre de paramétrage [Module de commutation X](#) \ Fenêtre de paramétrage [Fonctions Module de commutation](#) \ Paramètre [Déverrouiller fonction Scènes \[module de commutation\]](#) \ Option *oui*
- Fenêtre de paramétrage [Module de commutation X](#) \ Fenêtre de paramétrage [Affectations de scènes \[module de commutation\]](#) \ Paramètre [Définition des paramètres](#) \ Option *individuel*
- Ce paramètre se trouve dans la fenêtre de paramétrage [Module de commutation X](#) \ Fenêtre de paramétrage [Affectations de scènes \[module de commutation\]](#).

7.4.116 Numéro de scène

Ce paramètre permet de définir le numéro de scène (1 ... 64).

Option

1... 64

Conditions préalables à la visibilité

Configuration en tant que module de stores

- Fenêtre de paramétrage *Configuration*
 - Paramètre *Déverrouiller sortie X + Y* \ Option *oui*
 - Paramètre *Application* \ Option *Module de stores*
- Fenêtre de paramétrage *Modules de stores X+Y* \ Fenêtre de paramétrage *Fonctions Module de stores* \ Paramètre *Déverrouiller fonction Scènes [module de stores]* \ Option *oui*
- Fenêtre de paramétrage *Modules de stores X+Y* \ Fenêtre de paramétrage *Affectations de scènes [module de stores]*
 - Paramètre *Définition des paramètres* \ Option *individuel*
 - Paramètre *Déverrouiller affectation de scène x [module de stores]* \ Option *oui*
- Ce paramètre se trouve dans la fenêtre de paramétrage *Modules de stores X+Y* \ Fenêtre de paramétrage *Affectations de scènes [module de stores]*.

ou

Configuration en tant que module de commutation

- Fenêtre de paramétrage *Configuration*
 - Paramètre *Déverrouiller sortie X + Y* \ Option *oui*
 - Paramètre *Application* \ Option *Module de commutation*
- Fenêtre de paramétrage *Module de commutation X* \ Fenêtre de paramétrage *Fonctions Module de commutation* \ Paramètre *Déverrouiller fonction Scènes [module de commutation]* \ Option *oui*
- Fenêtre de paramétrage *Module de commutation X* \ Fenêtre de paramétrage *Affectations de scènes [module de commutation]*
 - Paramètre *Définition des paramètres* \ Option *individuel*
 - Paramètre *Déverrouiller affectation de scène x [module de commutation]* \ Option *oui*
- Ce paramètre se trouve dans la fenêtre de paramétrage *Module de commutation X* \ Fenêtre de paramétrage *Affectations de scènes [module de commutation]*.

7.4.117 Affectation de scène

Ce paramètre permet de définir l'affectation de scène qui sera appelée.



Remarque

L'affectation de scène doit être paramétrée avant utilisation.

Option

1... 16

Conditions préalables à la visibilité

- Ce paramètre se trouve en divers endroits de l'application. Sa visibilité dépend du cas d'application et du paramètre de niveau supérieur.

7.4.118 Déverrouiller affectation de scène x [module de stores]

Ce paramètre permet de créer l'affectation de scène x (x = 1 ... 16), de la déverrouiller et de l'affecter à la sortie.

Option	
<i>non</i>	L'affectation de scène x n'est pas utilisée.
<i>oui</i>	Les paramètres dépendants suivants sont affichés : <ul style="list-style-type: none"> • Appel de scène x supplémentaire via Objet de Groupe 1 bit • Numéro de scène • Temporisation • Position Haut. (0 % = haut ; 100 % = bas) • Position lamelles (0 % = ouvert ; 100 % = fermé)

Conditions préalables à la visibilité

- Fenêtre de paramétrage [Configuration](#)
 - Paramètre [Déverrouiller sortie X + Y](#) \ Option *oui*
 - Paramètre [Application](#) \ Option *Module de stores*
- Fenêtre de paramétrage [Modules de stores X+Y](#) \ Fenêtre de paramétrage [Fonctions Module de stores](#) \ Paramètre [Déverrouiller fonction Scènes \[module de stores\]](#) \ Option *oui*
- Fenêtre de paramétrage [Modules de stores X+Y](#) \ Fenêtre de paramétrage [Affectations de scènes \[module de stores\]](#) \ Paramètre [Définition des paramètres](#) \ Option *individuel*
- Ce paramètre se trouve dans la fenêtre de paramétrage [Modules de stores X+Y](#) \ Fenêtre de paramétrage [Affectations de scènes \[module de stores\]](#).

7.4.119 Déverrouiller affectation de scène x [module de commutation]

Ce paramètre permet de créer l'affectation de scène x (x = 1 ... 16), de la déverrouiller et de l'affecter à la sortie.

Option	
<i>non</i>	L'affectation de scène x n'est pas utilisée.
<i>oui</i>	Les paramètres dépendants suivants sont affichés : <ul style="list-style-type: none"> • Appel de scène x supplémentaire via Objet de Groupe 1 bit • Numéro de scène • Temporisation • Comportement en cas d'appel d'une scène

Conditions préalables à la visibilité

- Fenêtre de paramétrage [Configuration](#)
 - Paramètre [Déverrouiller sortie X + Y](#) \ Option *oui*
 - Paramètre [Application](#) \ Option *Module de commutation*
- Fenêtre de paramétrage [Module de commutation X](#) \ Fenêtre de paramétrage [Fonctions Module de commutation](#) \ Paramètre [Déverrouiller fonction Scènes \[module de commutation\]](#) \ Option *oui*
- Fenêtre de paramétrage [Module de commutation X](#) \ Fenêtre de paramétrage [Affectations de scènes \[module de commutation\]](#) \ Paramètre [Définition des paramètres](#) \ Option *individuel*
- Ce paramètre se trouve dans la fenêtre de paramétrage [Module de commutation X](#) \ Fenêtre de paramétrage [Affectations de scènes \[module de commutation\]](#).

7.4.120 Verrouillage PORTE quand Objet de Groupe "Liaison A" égal à

Ce paramètre permet de définir quelle valeur de télégramme sur l'Objet de Groupe *Liaison A* entraîne le blocage de la PORTE. Lorsque la PORTE est bloquée, les télégrammes reçus sur l'Objet de Groupe *Liaison B* sont ignorés.

Option

1

0

Conditions préalables à la visibilité

- Fenêtre de paramétrage *Configuration* \ Paramètre *Déverrouiller logique/seuil x-y* \ Option *oui*
- Fenêtre de paramétrage *Logique/Seuil* \ Fenêtre de paramétrage *Logique/Seuil x* \ Paramètre *Fonction logique* \ Option *PORTE*
- Ce paramètre se trouve dans la fenêtre de paramétrage *Logique/Seuil* \ Fenêtre de paramétrage *Logique/Seuil x*.

7.4.121 Temps mort ouverture de store depuis la position finale basse (= 100 %)

Ce paramètre permet de régler la compensation du temps mort pour l'ouverture de store. Le temps mort "ouverture de store" décrit la durée entre la réception de la commande d'ouverture et le début de l'ouverture de store.

Informations complémentaires → [Temps morts, Page 295](#).

Exemple

1. Le store se trouve en position finale basse (= 100 %).
2. La valeur de télégramme 50 % est reçue.
 - ⇒ L'arbre moteur commence à tourner. Le store reste en position finale basse.
3. Le déplacement d'ouverture visible du store commence une fois que le temps mort est écoulé.
 - ⇒ Le store atteint la position de 50 % souhaitée.
 - ⇒ En raison de la compensation réglée, l'arbre moteur tourne plus longtemps et le store atteint la position de 50 % souhaitée.

Option

0... 5000 ms

Conditions préalables à la visibilité

- Fenêtre de paramétrage *Configuration*
 - Paramètre *Déverrouiller sortie X + Y* \ Option *oui*
 - Paramètre *Application* \ Option *Module de stores*
- Fenêtre de paramétrage *Modules de stores X+Y* \ Fenêtre de paramétrage *Store*
 - Paramètre *Définition des paramètres* \ Option *individuel*
 - Paramètre *Régler les temps morts* \ Option *Défini(e) par l'utilisateur*
- Ce paramètre se trouve dans la fenêtre de paramétrage *Modules de stores X+Y* \ Fenêtre de paramétrage *Store*.

7.4.122 Temps mort réglage de store en cas de changement de direction

Ce paramètre permet de régler la compensation du temps mort pour le réglage de store après un changement de direction. Le temps mort "réglage de store" décrit la durée entre la réception d'une commande de déplacement impliquant un changement de direction et l'exécution de la commande de déplacement.

Informations complémentaires → [Temps morts, Page 295](#).

Exemple

1. Le store est ouvert (= 50 %).
 2. Le télégramme "Store ferm." est reçu.
 - ⇒ Le store se ferme à 60 %.
 3. Le télégramme "Store relev." (changement de direction) est reçu.
 - ⇒ Le store s'ouvre à 55 %.
- ⇒ En raison de la compensation réglée, l'arbre moteur tourne plus longtemps et le store atteint la position souhaitée (= 50 %).

Option

0... 5000 ms

Conditions préalables à la visibilité

- Fenêtre de paramétrage [Configuration](#)
 - Paramètre [Déverrouiller sortie X + Y](#) \ Option *oui*
 - Paramètre [Application](#) \ Option *Module de stores*
- Fenêtre de paramétrage [Modules de stores X+Y](#) \ Fenêtre de paramétrage [Fonctions Module de stores](#) \ Paramètre [Mode de fonctionnement](#) \ Option *Commande de store sans réglage des lamelles*
- Fenêtre de paramétrage [Modules de stores X+Y](#) \ Fenêtre de paramétrage [Store](#)
 - Paramètre [Définition des paramètres](#) \ Option *individuel*
 - Paramètre [Régler les temps morts](#) \ Option *Défini(e) par l'utilisateur*
- Ce paramètre se trouve dans la fenêtre de paramétrage [Modules de stores X+Y](#) \ Fenêtre de paramétrage [Store](#).

7.4.123**Temps mort ouverture de lamelle (depuis la position 100 % fermée)**

Ce paramètre permet de régler la compensation du temps mort pour l'ouverture des lamelles depuis la position fermée (= 100 %). Le temps mort "ouverture de lamelle" décrit la durée entre la réception de la commande d'ouverture et le début de l'ouverture de lamelle.

Informations complémentaires → [Temps morts, Page 295](#).

Exemple

Les lamelles sont complètement fermées (= 100 %). Le télégramme "Réglage lamelles ouv." est reçu. L'arbre moteur commence à tourner. Les lamelles restent cependant fermées et ne commencent à bouger qu'après écoulement du temps mort.

1. Les lamelles sont fermées (= 100 %).
 2. Le télégramme "Ouvrir lamelles" est reçu.
 - ⇒ L'arbre moteur commence à tourner. Les lamelles restent fermées.
 3. L'ouverture visible des lamelles commence une fois que le temps mort est écoulé.
 - ⇒ Les lamelles n'atteignent pas la position souhaitée.
- ⇒ En raison de la compensation réglée, l'arbre moteur tourne plus longtemps et les lamelles atteignent la position souhaitée.

Option

0... 5000 ms

Conditions préalables à la visibilité

- Fenêtre de paramétrage [Configuration](#)
 - Paramètre [Déverrouiller sortie X + Y](#) \ Option *oui*
 - Paramètre [Application](#) \ Option *Module de stores*
- Fenêtre de paramétrage [Modules de stores X+Y](#) \ Fenêtre de paramétrage [Fonctions Module de stores](#) \ Paramètre [Mode de fonctionnement](#) \ Option *Commande de store avec réglage des lamelles*
- Fenêtre de paramétrage [Modules de stores X+Y](#) \ Fenêtre de paramétrage [Store](#)
 - Paramètre [Définition des paramètres](#) \ Option *individuel*
 - Paramètre [Régler les temps morts](#) \ Option *Défini(e) par l'utilisateur*
- Ce paramètre se trouve dans la fenêtre de paramétrage [Modules de stores X+Y](#) \ Fenêtre de paramétrage [Store](#).

7.4.124**Temps mort réglage des lamelles en cas de changement de direction**

Ce paramètre permet de régler la compensation du temps mort pour le réglage des lamelles après un changement de direction. Le temps mort "réglage de lamelle" décrit la durée entre la réception d'une commande de déplacement impliquant un changement de direction et l'exécution de la commande de déplacement.

Informations complémentaires → [Temps morts, Page 295](#).

Exemple

1. Les lamelles se trouvent dans la position 50 %.
2. Le télégramme 60 % est reçu.
 - ⇒ Les lamelles se ferment.
3. Les lamelles se trouvent dans la position 60 %.
4. Le télégramme 50 % est reçu (changement de direction).
 - ⇒ Les lamelles s'ouvrent.
5. Les lamelles se trouvent dans la position 55 %.
- ⇒ En raison de la compensation réglée, l'arbre moteur tourne plus longtemps et les lamelles atteignent la position souhaitée (= 50 %).

Option*0... 5000 ms***Conditions préalables à la visibilité**

- Fenêtre de paramétrage *Configuration*
 - Paramètre *Déverrouiller sortie X + Y* \ Option *oui*
 - Paramètre *Application* \ Option *Module de stores*
- Fenêtre de paramétrage *Modules de stores X+Y* \ Fenêtre de paramétrage *Fonctions Module de stores* \ Paramètre *Mode de fonctionnement* \ Option *Commande de store avec réglage des lamelles*
- Fenêtre de paramétrage *Modules de stores X+Y* \ Fenêtre de paramétrage *Store*
 - Paramètre *Définition des paramètres* \ Option *individuel*
 - Paramètre *Régler les temps morts* \ Option *Défini(e) par l'utilisateur*
- Ce paramètre se trouve dans la fenêtre de paramétrage *Modules de stores X+Y* \ Fenêtre de paramétrage *Store*.

7.4.125**Régler les temps morts**

Ce paramètre permet de déterminer si le système doit utiliser les temps morts standards ou des temps morts personnalisés pour piloter l'entraînement raccordé.

Informations complémentaires → [Temps morts, Page 295](#).

**ATTENTION – Dysfonctionnements**

Des paramètres mal réglés peuvent provoquer des dysfonctionnements.

- ▶ Respecter les caractéristiques techniques de l'entraînement raccordé.

Option*Standard*

Les valeurs suivantes sont utilisées:

- Temps mort store: 0 ms
- Temps mort lamelles: 0 ms
- Retournement store si changement de sens: 0 ms

Défini(e) par l'utilisateur

Les valeurs peuvent être réglées individuellement.

Les paramètres dépendants suivants sont affichés :

- *Temps mort ouverture de store depuis la position finale basse (= 100 %)*
- *Temps mort ouverture de lamelle (depuis la position 100 % fermée)*
- *Temps mort réglage de store en cas de changement de direction*
- *Temps mort réglage des lamelles en cas de changement de direction*

Conditions préalables à la visibilité

- Fenêtre de paramétrage *Configuration*
 - Paramètre *Déverrouiller sortie X + Y* \ Option *oui*
 - Paramètre *Application* \ Option *Module de stores*
- Fenêtre de paramétrage *Modules de stores X+Y* \ Fenêtre de paramétrage *Store* \ Paramètre *Définition des paramètres* \ Option *individuel*
- Ce paramètre se trouve dans la fenêtre de paramétrage *Modules de stores X+Y* \ Fenêtre de paramétrage *Store*.

7.4.126 Bloquer éclairage escalier après retour de la tension du bus

Ce paramètre permet de définir si la fonction *Éclairage escalier* doit être bloquée au retour de la tension du bus.

Option

non

oui

Conditions préalables à la visibilité

- Fenêtre de paramétrage *Configuration*
 - Paramètre *Déverrouiller sortie X + Y* \ Option *oui*
 - Paramètre *Application* \ Option *Module de commutation*
- Fenêtre de paramétrage *Module de commutation X* \ Fenêtre de paramétrage *Fonctions Module de commutation* \ Paramètre *Déverrouiller fonction Temps* \ Option *Éclairage escalier*
- Fenêtre de paramétrage *Module de commutation X* \ Fenêtre de paramétrage *Éclairage escalier*
 - Paramètre *Définition des paramètres* \ Option *individuel*
 - Paramètre *Bloquer éclairage escalier via Objet de Groupe* \ Option *oui*
- Ce paramètre se trouve dans la fenêtre de paramétrage *Module de commutation X* \ Fenêtre de paramétrage *Éclairage escalier*.

7.4.127 Comportement de commutation éclairage escalier si valeur de télégramme 0/1

Ce paramètre définit avec quelle valeur de télégramme la sortie est activée et désactivée prématurément.

Remarque

Si la fonction *Marche permanente* est active, la fonction *Éclairage escalier* ne peut pas être désactivée prématurément.

Option

Marche avec "1" et Arrêt avec "0" La sortie est activée avec la valeur de télégramme 1 et désactivée avec la valeur de télégramme 0.

Marche avec "1" et aucun effet avec "0" La sortie est activée avec la valeur de télégramme 1. Une extinction prématurée n'est pas possible.

Marche avec "1" ou "0", pas de déconnexion possible La sortie est activée quelle que soit la valeur du télégramme. Une extinction prématurée n'est pas possible.

Conditions préalables à la visibilité

- Fenêtre de paramétrage *Configuration*
 - Paramètre *Déverrouiller sortie X + Y* \ Option *oui*
 - Paramètre *Application* \ Option *Module de commutation*
- Fenêtre de paramétrage *Module de commutation X* \ Fenêtre de paramétrage *Fonctions Module de commutation* \ Paramètre *Déverrouiller fonction Temps* \ Option *Éclairage escalier*
- Fenêtre de paramétrage *Module de commutation X* \ Fenêtre de paramétrage *Éclairage escalier* \ Paramètre *Définition des paramètres* \ Option *individuel*
- Ce paramètre se trouve dans la fenêtre de paramétrage *Module de commutation X* \ Fenêtre de paramétrage *Éclairage escalier*.

7.4.128 Bloquer éclairage escalier via Objet de Groupe

Ce paramètre permet de déterminer si la fonction *Éclairage escalier* peut être bloquée via un Objet de Groupe. Si la fonction *Éclairage escalier* est bloquée, la commande d'activation est transmise sans fonction Temps dans la chaîne fonctionnelle. La sortie se comporte en fonction de son paramétrage.

Option	
<i>non</i>	La fonction <i>Éclairage escalier</i> ne peut pas être bloquée via un Objet de Groupe.
<i>oui</i>	Les paramètres dépendants suivants sont affichés : <ul style="list-style-type: none"> • Bloquer éclairage escalier après retour de la tension du bus Les objets de communication dépendants suivants sont affichés : <ul style="list-style-type: none"> • Bloquer éclairage escalier

Conditions préalables à la visibilité

- Fenêtre de paramétrage [Configuration](#)
 - Paramètre [Déverrouiller sortie X + Y](#) \ Option *oui*
 - Paramètre [Application](#) \ Option *Module de commutation*
- Fenêtre de paramétrage [Module de commutation X](#) \ Fenêtre de paramétrage [Fonctions Module de commutation](#) \ Paramètre [Déverrouiller fonction Temps](#) \ Option *Éclairage escalier*
- Fenêtre de paramétrage [Module de commutation X](#) \ Fenêtre de paramétrage [Éclairage escalier](#) \ Paramètre [Définition des paramètres](#) \ Option *individuel*
- Ce paramètre se trouve dans la fenêtre de paramétrage [Module de commutation X](#) \ Fenêtre de paramétrage [Éclairage escalier](#).

7.4.129 Durée d'éclairage escalier

Ce paramètre définit combien de temps la sortie reste activée après un télégramme Marche.

Option	
<i>00:00:00 ... 00:05:00 ... 18:12:15 hh:mm:ss</i>	

Conditions préalables à la visibilité

- Fenêtre de paramétrage [Configuration](#)
 - Paramètre [Déverrouiller sortie X + Y](#) \ Option *oui*
 - Paramètre [Application](#) \ Option *Module de commutation*
- Fenêtre de paramétrage [Module de commutation X](#) \ Fenêtre de paramétrage [Fonctions Module de commutation](#) \ Paramètre [Déverrouiller fonction Temps](#) \ Option *Éclairage escalier*
- Fenêtre de paramétrage [Module de commutation X](#) \ Fenêtre de paramétrage [Éclairage escalier](#) \ Paramètre [Définition des paramètres](#) \ Option *individuel*
- Ce paramètre se trouve dans la fenêtre de paramétrage [Module de commutation X](#) \ Fenêtre de paramétrage [Éclairage escalier](#).

7.4.130 Remplacer durée d'éclairage escalier si téléchargement

Ce paramètre permet de déterminer si la durée d'éclairage escalier doit être écrasée en cas de téléchargement de l'application sur l'appareil.

Option	
<i>non</i>	Les valeurs dans l'appareil ne sont pas écrasées.
<i>oui</i>	Les valeurs dans l'appareil sont remplacées par les valeurs définies dans l'ETS.

Conditions préalables à la visibilité

- Fenêtre de paramétrage *Configuration*
 - Paramètre *Déverrouiller sortie X + Y* \ Option *oui*
 - Paramètre *Application* \ Option *Module de commutation*
- Fenêtre de paramétrage *Module de commutation X* \ Fenêtre de paramétrage *Fonctions Module de commutation* \ Paramètre *Déverrouiller fonction Temps* \ Option *Éclairage escalier*
- Fenêtre de paramétrage *Module de commutation X* \ Fenêtre de paramétrage *Éclairage escalier*
 - Paramètre *Définition des paramètres* \ Option *individuel*
 - Paramètre *Modifier durée d'éclairage escalier via Objet de Groupe* \ Option *oui*
 - ou
 - Paramètre *Modifier la durée d'éclairage escalier via l'i-bus® Tool* \ Option *oui*
- Ce paramètre se trouve dans la fenêtre de paramétrage *Module de commutation X* \ Fenêtre de paramétrage *Éclairage escalier*.

7.4.131 Redémarrer durée d'éclairage escalier après marche permanente

Ce paramètre détermine si la durée d'éclairage escalier doit redémarrer après la fin de la fonction *Marche permanente*.

Option	
<i>non</i>	La sortie est désactivée à la fin de la fonction <i>Marche permanente</i> .
<i>oui</i>	La durée d'éclairage escalier redémarre et la sortie reste activée à la fin de la fonction <i>Marche permanente</i> .

Conditions préalables à la visibilité

- Fenêtre de paramétrage *Configuration*
 - Paramètre *Déverrouiller sortie X + Y* \ Option *oui*
 - Paramètre *Application* \ Option *Module de commutation*
- Fenêtre de paramétrage *Module de commutation X* \ Fenêtre de paramétrage *Fonctions Module de commutation* \ Paramètre *Déverrouiller fonction Temps* \ Option *Éclairage escalier*
- Fenêtre de paramétrage *Module de commutation X* \ Fenêtre de paramétrage *Éclairage escalier* \ Paramètre *Définition des paramètres* \ Option *individuel*
- Ce paramètre se trouve dans la fenêtre de paramétrage *Module de commutation X* \ Fenêtre de paramétrage *Éclairage escalier*.

7.4.132 Durée d'éclairage escalier redémarrable

Ce paramètre permet de déterminer si la durée d'éclairage escalier sera prolongée par des télégrammes Marche supplémentaires.

Option	
<i>non</i>	Tout télégramme Marche supplémentaire est ignoré. La durée d'éclairage escalier n'est pas prolongée.
<i>oui</i>	La durée d'éclairage escalier est prolongée par des télégrammes Marche supplémentaires. Le nombre de prolongations peut être réglé dans le paramètre Durée d'éclairage escalier prolongeable (Pompage) . Informations complémentaires → Fonction Éclairage escalier, Page 106 . Les paramètres dépendants suivants sont affichés : <ul style="list-style-type: none"> • Durée d'éclairage escalier prolongeable (Pompage)

Conditions préalables à la visibilité

- Fenêtre de paramétrage [Configuration](#)
 - Paramètre [Déverrouiller sortie X + Y](#) \ Option *oui*
 - Paramètre [Application](#) \ Option *Module de commutation*
- Fenêtre de paramétrage [Module de commutation X](#) \ Fenêtre de paramétrage [Fonctions Module de commutation](#) \ Paramètre [Déverrouiller fonction Temps](#) \ Option [Éclairage escalier](#)
- Fenêtre de paramétrage [Module de commutation X](#) \ Fenêtre de paramétrage [Éclairage escalier](#) \ Paramètre [Définition des paramètres](#) \ Option *individuel*
- Ce paramètre se trouve dans la fenêtre de paramétrage [Module de commutation X](#) \ Fenêtre de paramétrage [Éclairage escalier](#).

7.4.133 Modifier la durée d'éclairage escalier via l'i-bus® Tool

Ce paramètre permet de déterminer si la durée d'éclairage escalier définie dans l'ETS doit pouvoir être modifiée via l'i-bus® Tool.

Remarque

L'interface avec l'i-bus® Tool est disponible à partir des versions logicielles suivantes:

- Application: à partir de V1.2
- Firmware: à partir de V0.2.0

Option	
<i>non</i>	La durée d'éclairage escalier ne peut être définie que dans l'ETS.
<i>oui</i>	Les paramètres dépendants suivants sont affichés : <ul style="list-style-type: none"> • Remplacer durée d'éclairage escalier si téléchargement

Conditions préalables à la visibilité

- Fenêtre de paramétrage [Configuration](#)
 - Paramètre [Déverrouiller sortie X + Y](#) \ Option *oui*
 - Paramètre [Application](#) \ Option *Module de commutation*
- Fenêtre de paramétrage [Module de commutation X](#) \ Fenêtre de paramétrage [Fonctions Module de commutation](#) \ Paramètre [Déverrouiller fonction Temps](#) \ Option [Éclairage escalier](#)
- Fenêtre de paramétrage [Module de commutation X](#) \ Fenêtre de paramétrage [Éclairage escalier](#) \ Paramètre [Définition des paramètres](#) \ Option *individuel*
- Ce paramètre se trouve dans la fenêtre de paramétrage [Module de commutation X](#) \ Fenêtre de paramétrage [Éclairage escalier](#).

7.4.134 Modifier durée d'éclairage escalier via Objet de Groupe

Ce paramètre permet de déterminer si la durée d'éclairage escalier définie dans l'ETS doit pouvoir être modifiée via l'Objet de Groupe *Durée d'éclairage escalier*.

i Remarque

La durée d'éclairage escalier modifiée n'est appliquée qu'à l'appel suivant de la fonction *Éclairage escalier*.

Option	
<i>non</i>	La durée d'éclairage escalier ne peut être définie que dans l'ETS.
<i>oui</i>	Les paramètres dépendants suivants sont affichés : <ul style="list-style-type: none"> • <i>Remplacer durée d'éclairage escalier si téléchargement</i> Les objets de communication dépendants suivants sont affichés : <ul style="list-style-type: none"> • <i>Durée d'éclairage escalier</i>

Conditions préalables à la visibilité

- Fenêtre de paramétrage *Configuration*
 - Paramètre *Déverrouiller sortie X + Y* \ Option *oui*
 - Paramètre *Application* \ Option *Module de commutation*
- Fenêtre de paramétrage *Module de commutation X* \ Fenêtre de paramétrage *Fonctions Module de commutation* \ Paramètre *Déverrouiller fonction Temps* \ Option *Éclairage escalier*
- Fenêtre de paramétrage *Module de commutation X* \ Fenêtre de paramétrage *Éclairage escalier* \ Paramètre *Définition des paramètres* \ Option *individuel*
- Ce paramètre se trouve dans la fenêtre de paramétrage *Module de commutation X* \ Fenêtre de paramétrage *Éclairage escalier*.

7.4.135 Durée d'éclairage escalier prolongeable (Pompage)

Ce paramètre permet de déterminer combien de fois la durée d'éclairage escalier peut être prolongée.

Option	
<i>Non, redémarrable uniquement</i>	La durée d'éclairage escalier peut être redémarrée aussi souvent que souhaité avec des télégrammes Marche supplémentaires.
<i>jusqu'à 2 x durée éclairage escalier</i>	La durée d'éclairage escalier peut être prolongée à 2 fois maximum la durée d'éclairage escalier. La prolongation est appliquée si des télégrammes Marche supplémentaires sont reçus après l'allumage.
<i>jusqu'à 3 x durée éclairage escalier</i>	La durée d'éclairage escalier peut être prolongée à 3 fois maximum la durée d'éclairage escalier. La prolongation est appliquée si des télégrammes Marche supplémentaires sont reçus après l'allumage.
<i>jusqu'à 4 x durée éclairage escalier</i>	La durée d'éclairage escalier peut être prolongée à 4 fois maximum la durée d'éclairage escalier. La prolongation est appliquée si des télégrammes Marche supplémentaires sont reçus après l'allumage.
<i>jusqu'à 5 x durée éclairage escalier</i>	La durée d'éclairage escalier peut être prolongée à 5 fois maximum la durée d'éclairage escalier. La prolongation est appliquée si des télégrammes Marche supplémentaires sont reçus après l'allumage.

Conditions préalables à la visibilité

- Fenêtre de paramétrage *Configuration*
 - Paramètre *Déverrouiller sortie X + Y* \ Option *oui*
 - Paramètre *Application* \ Option *Module de commutation*
- Fenêtre de paramétrage *Module de commutation X* \ Fenêtre de paramétrage *Fonctions Module de commutation* \ Paramètre *Déverrouiller fonction Temps* \ Option *Éclairage escalier*
- Fenêtre de paramétrage *Module de commutation X* \ Fenêtre de paramétrage *Éclairage escalier*
 - Paramètre *Définition des paramètres* \ Option *individuel*
 - Paramètre *Durée d'éclairage escalier redémarrable* \ Option *oui*
- Ce paramètre se trouve dans la fenêtre de paramétrage *Module de commutation X* \ Fenêtre de paramétrage *Éclairage escalier*.

7.4.136 Pause à l'inversion de sens



ATTENTION

Une pause à l'inversion de sens définie trop courte peut endommager l'entraînement raccordé.

- ▶ Respecter les caractéristiques techniques de l'entraînement raccordé.

Ce paramètre permet de définir la durée de la pause à l'inversion de sens.

i Remarque

La pause à l'inversion de sens correspond au temps qu'il faut attendre lors d'un changement de direction de déplacement du store. L'entraînement doit être mis hors tension durant cette période.

i Remarque

En cas de coupure de la tension du bus, il y a toujours une pause à l'inversion de sens de 1 seconde. En service, en présence de la tension du bus, la valeur paramétrée est appliquée.

Option

50 ... 500 ... 5000 ms

Conditions préalables à la visibilité

- Fenêtre de paramétrage [Configuration](#)
 - Paramètre [Déverrouiller sortie X + Y](#) \ Option *oui*
 - Paramètre [Application](#) \ Option *Module de stores*
- Fenêtre de paramétrage [Modules de stores X+Y](#) \ Fenêtre de paramétrage [Entraînement](#) \ Paramètre [Définition des paramètres](#) \ Option *individuel*
- Ce paramètre se trouve dans la fenêtre de paramétrage [Modules de stores X+Y](#) \ Fenêtre de paramétrage [Entraînement](#).

7.4.137 Limite inférieure (0 % = haut ; 100 % = bas)

Ce paramètre permet de définir la limite inférieure de la limitation de plage de course.

Informations complémentaires → [Limitation de la plage de course, Page 295](#).

Option

0 ... 100 %

Conditions préalables à la visibilité

- Fenêtre de paramétrage [Configuration](#)
 - Paramètre [Déverrouiller sortie X + Y](#) \ Option *oui*
 - Paramètre [Application](#) \ Option *Module de stores*
- Fenêtre de paramétrage [Modules de stores X+Y](#) \ Fenêtre de paramétrage [Store](#)
 - Paramètre [Définition des paramètres](#) \ Option *individuel*
 - Paramètre [Limiter zone de déplacement via Objet de Groupe](#) \ Options *Déplacer store Relev./Baiss. de façon limitée / Activer limite*
- Ce paramètre se trouve dans la fenêtre de paramétrage [Modules de stores X+Y](#) \ Fenêtre de paramétrage [Store](#).

7.4.138 La limite inférieure s'applique aux commandes directes

Ce paramètre permet de déterminer si la limite supérieure de la limitation de plage de course doit s'appliquer aux commandes directes.

Informations complémentaires → [Mode direct, Page 104](#), → [Limitation de la plage de course, Page 295](#).

Option

non

oui

Conditions préalables à la visibilité

- Fenêtre de paramétrage [Configuration](#) \
 - Paramètre [Déverrouiller sortie X + Y](#) \ Option *oui*
 - Paramètre [Application](#) \ Option *Module de stores*
- Fenêtre de paramétrage [Modules de stores X+Y](#) \ Fenêtre de paramétrage [Store](#)
 - Paramètre [Définition des paramètres](#) \ Option *individuel*
 - Paramètre [Limiter zone de déplacement via Objet de Groupe](#) \ Option *Activer limite*
- Ce paramètre se trouve dans la fenêtre de paramétrage [Modules de stores X+Y](#) \ Fenêtre de paramétrage [Store](#).

7.4.139 La limite inférieure s'applique aux commandes du contrôle automatique de la protection contre le soleil

Ce paramètre permet de déterminer si la limite inférieure de la limitation de plage de course doit s'appliquer aux commandes du contrôle automatique de la protection contre le soleil.

Informations complémentaires → [Fonction Contrôle automatique de la protection contre le soleil, Page 102](#), → [Limitation de la plage de course, Page 295](#).

Option

non

oui

Conditions préalables à la visibilité

- Fenêtre de paramétrage [Configuration](#) \
 - Paramètre [Déverrouiller sortie X + Y](#) \ Option *oui*
 - Paramètre [Application](#) \ Option *Module de stores*
- Fenêtre de paramétrage [Modules de stores X+Y](#) \ Fenêtre de paramétrage [Store](#)
 - Paramètre [Définition des paramètres](#) \ Option *individuel*
 - Paramètre [Limiter zone de déplacement via Objet de Groupe](#) \ Option *Activer limite*
- Ce paramètre se trouve dans la fenêtre de paramétrage [Modules de stores X+Y](#) \ Fenêtre de paramétrage [Store](#).

7.4.140 seuil inférieur

Ce paramètre permet de définir le seuil inférieur. Les valeurs par défaut et les unités dépendent de l'option sélectionnée dans le paramètre [Type de point de données Objet de Groupe "Entrée de seuil"](#).

Option	
0 ... <u>20</u> ... 100 %	Seuil inférieur avec DPT 5.001.
0 ... <u>100</u> ... 255	Seuil inférieur avec DPT 5.010.
0 ... <u>10000</u> ... 65535	Seuil inférieur avec DPT 7.001.
-100 ... <u>18</u> ... 250 °C	Seuil inférieur avec DPT 9.001.
0 ... <u>100</u> ... 100000 Lux	Seuil inférieur avec DPT 9.004.
0 ... <u>1000</u> ... 240000 mA	Seuil inférieur avec DPT 9.021.
0 ... <u>1</u> ... 24 A	Seuil inférieur avec DPT 14.019.
0 ... <u>40</u> ... 10000 W	Seuil inférieur avec DPT 14.056.
0 ... <u>1</u> ... 10 kW	Seuil inférieur avec DPT 9.024.
0 ... <u>1000</u> ... 2147483647 Wh	Seuil inférieur avec DPT 13.010.
0 ... <u>25</u> ... 2147483647 kWh	Seuil inférieur avec DPT 13.013.

Conditions préalables à la visibilité

- Fenêtre de paramétrage [Configuration](#) \ Paramètre [Déverrouiller logique/seuil x-y](#) \ Option *oui*
- Fenêtre de paramétrage [Logique/Seuil](#) \ Fenêtre de paramétrage [Logique/Seuil x](#) \ Paramètre [Fonction logique](#) \ Option *Seuil*
- Ce paramètre se trouve dans la fenêtre de paramétrage [Logique/Seuil](#) \ Fenêtre de paramétrage [Logique/Seuil x](#).

7.4.141

Comportement si résultat "0" [module de stores]

Ce paramètre définit le comportement du store lorsque le résultat de la fonction Logique ou Seuil est 0.

Le résultat n'entraîne pas forcément un déplacement du store.

Remarque

Le déplacement ou non du store dépend des facteurs suivants:

- Paramétrage de la sortie → [Schéma des fonctions du module de stores, Page 88](#)
- Priorités → [Priorités, Page 288](#)

Option	
aucune réaction	Lorsque le store se déplace, il va jusqu'à la position désirée. Lorsque le store est au repos, sa position reste inchangée.
Ouverture	Agit comme un télégramme Ouverture sur l'Objet de Groupe Déplacer store Relev./Baiss..
Fermeture	Agit comme un télégramme Fermeture sur l'Objet de Groupe Déplacer store Relev./Baiss..
Arrêt	Agit comme un télégramme Arrêt sur l'un des Objets de Groupe suivants: <ul style="list-style-type: none"> • Arrêt Ouv./Ferm. • Réglage des lamelles/Arrêt Ouv./Ferm.
Affectation de scène	Le comportement défini dans l'affectation de scène x est exécuté. Les paramètres dépendants suivants sont affichés : <ul style="list-style-type: none"> • Affectation de scène
Position librement définie	La position à adopter du store et des lamelles (selon le mode de fonctionnement) est définie dans des paramètres distincts. Les paramètres dépendants suivants sont affichés : <ul style="list-style-type: none"> • Position Haut. (0 % = haut ; 100 % = bas) • Position lamelles (0 % = ouvert ; 100 % = fermé)

Conditions préalables à la visibilité

- Fenêtre de paramétrage [Configuration](#)
 - Paramètre [Déverrouiller sortie X + Y](#) \ Option *oui*
 - Paramètre [Application](#) \ Option *Module de stores*
- Fenêtre de paramétrage [Modules de stores X+Y](#) \ Fenêtre de paramétrage [Fonctions Module de stores](#) \ Paramètre [La sortie réagit à](#) \ Option [Logique/Seuil x](#)
- Ce paramètre se trouve dans la fenêtre de paramétrage [Modules de stores X+Y](#) \ Fenêtre de paramétrage [Fonctions Module de stores](#).

7.4.142 Comportement si résultat "0" [module de commutation]

Ce paramètre définit le comportement de la sortie lorsque le résultat de la fonction Logique ou Seuil est 0.

Le résultat n'entraîne pas forcément un changement de l'état du contact de relais.

Remarque

L'ouverture ou la fermeture du relais de contact dépend des facteurs suivants:

- Paramétrage de la sortie → [Schéma des fonctions du module de commutation, Page 89](#)
- Priorités → [Priorités, Page 288](#)
- Réglage du paramètre [Comportement de la sortie](#)

Option

<i>aucune réaction</i>	La position du contact de relais reste inchangée.
<i>Marche</i>	Agit comme un télégramme Marche sur l'Objet de Groupe Commutation .
<i>Arrêt</i>	Agit comme un télégramme Arrêt sur l'Objet de Groupe Commutation .

Conditions préalables à la visibilité

- Fenêtre de paramétrage [Configuration](#)
 - Paramètre [Déverrouiller sortie X + Y](#) \ Option *oui*
 - Paramètre [Application](#) \ Option *Module de commutation*
- Fenêtre de paramétrage [Module de commutation X](#) \ Fenêtre de paramétrage [Fonctions Module de commutation](#) \ Paramètre [La sortie réagit à](#) \ Option *Logique/Seuil x*
- Ce paramètre se trouve dans la fenêtre de paramétrage [Module de commutation X](#) \ Fenêtre de paramétrage [Fonctions Module de commutation](#).

7.4.143 Comportement si résultat "1" [module de stores]

Ce paramètre définit le comportement du store lorsque le résultat de la fonction Logique ou Seuil est 1.

Le résultat n'entraîne pas forcément un déplacement du store.

Remarque

Le déplacement ou non du store dépend des facteurs suivants:

- Paramétrage de la sortie → [Schéma des fonctions du module de stores, Page 88](#)
- Priorités → [Priorités, Page 288](#)

Option	
<u>aucune réaction</u>	Lorsque le store se déplace, il va jusqu'à la position désirée. Lorsque le store est au repos, sa position reste inchangée.
<u>Ouverture</u>	Agit comme un télégramme Ouverture sur l'Objet de Groupe Déplacer store Relev./Baiss..
<u>Fermeture</u>	Agit comme un télégramme Fermeture sur l'Objet de Groupe Déplacer store Relev./Baiss..
<u>Arrêt</u>	Agit comme un télégramme Arrêt sur l'un des Objets de Groupe suivants : <ul style="list-style-type: none"> • Arrêt Ouv./Ferm. • Réglage des lamelles/Arrêt Ouv./Ferm.
<u>Affectation de scène</u>	Le comportement défini dans l'affectation de scène x est exécuté. Les paramètres dépendants suivants sont affichés : <ul style="list-style-type: none"> • Affectation de scène
<u>Position librement définie</u>	La position à adopter du store et des lamelles (selon le mode de fonctionnement) est définie dans des paramètres distincts. Les paramètres dépendants suivants sont affichés : <ul style="list-style-type: none"> • Position Haut. (0 % = haut ; 100 % = bas) • Position lamelles (0 % = ouvert ; 100 % = fermé)

Conditions préalables à la visibilité

- Fenêtre de paramétrage [Configuration](#)
 - Paramètre [Déverrouiller sortie X + Y](#) \ Option *oui*
 - Paramètre [Application](#) \ Option *Module de stores*
- Fenêtre de paramétrage [Modules de stores X+Y](#) \ Fenêtre de paramétrage [Fonctions Module de stores](#) \ Paramètre [La sortie réagit à](#) \ Option *Logique/Seuil x*
- Ce paramètre se trouve dans la fenêtre de paramétrage [Modules de stores X+Y](#) \ Fenêtre de paramétrage [Fonctions Module de stores](#).

7.4.144

Comportement si résultat "1" [module de commutation]

Ce paramètre définit le comportement de la sortie lorsque le résultat de la fonction Logique ou Seuil 1.

Le résultat n'entraîne pas forcément un changement de l'état du contact de relais.



Remarque

L'ouverture ou la fermeture du relais de contact dépend des facteurs suivants:

- Paramétrage de la sortie → [Schéma des fonctions du module de commutation, Page 89](#)
- Priorités → [Priorités, Page 288](#)
- Réglage du paramètre [Comportement de la sortie](#)

Option	
<u>aucune réaction</u>	La position du contact de relais reste inchangée.
<u>Marche</u>	Agit comme un télégramme Marche sur l'Objet de Groupe Commutation .
<u>Arrêt</u>	Agit comme un télégramme Arrêt sur l'Objet de Groupe Commutation .

Conditions préalables à la visibilité

- Fenêtre de paramétrage [Configuration](#)
 - Paramètre [Déverrouiller sortie X + Y](#) \ Option *oui*
 - Paramètre [Application](#) \ Option *Module de commutation*
- Fenêtre de paramétrage [Module de commutation X](#) \ Fenêtre de paramétrage [Fonctions Module de commutation](#) \ Paramètre [La sortie réagit à](#) \ Option *Logique/Seuil x*
- Ce paramètre se trouve dans la fenêtre de paramétrage [Module de commutation X](#) \ Fenêtre de paramétrage [Fonctions Module de commutation](#).

7.4.145 Comportement pour soleil ="0" (soleil absent)

Ce paramètre définit comment le store doit se comporter en cas de baisse du niveau d'ensoleillement lorsque la fonction *Contrôle automatique de la protection contre le soleil* est activée.

Le changement du niveau d'ensoleillement n'entraîne pas forcément un déplacement du store.

i Remarque

Le déplacement ou non du store dépend des facteurs suivants:

- Paramétrage de la sortie → [Schéma des fonctions du module de stores, Page 88](#)
- Priorités → [Priorités, Page 288](#)

Option	
<i>aucune réaction</i>	Lorsque le store se déplace, il va jusqu'à la position désirée. Lorsque le store est au repos, sa position reste inchangée.
<i>Ouverture</i>	Agit comme un télégramme Ouverture sur l'Objet de Groupe Déplacer store Relev./Baiss..
<i>Fermeture</i>	Agit comme un télégramme Fermeture sur l'Objet de Groupe Déplacer store Relev./Baiss..
<i>Arrêt</i>	Agit comme un télégramme Arrêt sur l'un des Objets de Groupe suivants: <ul style="list-style-type: none"> • Arrêt Ouv./Ferm. • Réglage des lamelles/Arrêt Ouv./Ferm.
<i>Affectation de scène</i>	Le comportement défini dans l'affectation de scène x est exécuté. Les paramètres dépendants suivants sont affichés : <ul style="list-style-type: none"> • Affectation de scène
<i>Position librement définie</i>	La position à adopter du store et des lamelles (selon le mode de fonctionnement) est définie dans des paramètres distincts. Les paramètres dépendants suivants sont affichés : <ul style="list-style-type: none"> • Position Haut. (0 % = haut ; 100 % = bas) • Position lamelles (0 % = ouvert ; 100 % = fermé)
<i>Recevoir hauteur et lamelles via Objets de Groupe</i>	La position à adopter du store et des lamelles est reçue via les Objets de Groupe Soleil: Positionner hauteur et Soleil: Positionner lamelles . Les objets de communication dépendants suivants sont affichés : <ul style="list-style-type: none"> • Soleil: Positionner hauteur • Soleil: Positionner lamelles
<i>Recevoir uniquement lamelles via Objet de Groupe</i>	La position à adopter des lamelles est reçue via l'Objet de Groupe Soleil: Positionner lamelles . Les objets de communication dépendants suivants sont affichés : <ul style="list-style-type: none"> • Soleil: Positionner lamelles

Conditions préalables à la visibilité

- Fenêtre de paramétrage [Configuration](#)
 - Paramètre [Déverrouiller sortie X + Y](#) \ Option *oui*
 - Paramètre [Application](#) \ Option *Module de stores*
- Fenêtre de paramétrage [Modules de stores X+Y](#) \ Fenêtre de paramétrage [Fonctions Module de stores](#) \ Paramètre [Déverr. fonction Protection automatique contre le soleil](#) \ Option *oui*
- Fenêtre de paramétrage [Modules de stores X+Y](#) \ Fenêtre de paramétrage [Contrôle auto. protection contre le soleil](#) \ Paramètre [Définition des paramètres](#) \ Option *individuel*
- Ce paramètre se trouve dans la fenêtre de paramétrage [Modules de stores X+Y](#) \ Fenêtre de paramétrage [Contrôle auto. protection contre le soleil](#).

7.4.146 Comportement pour soleil = 1 (soleil présent)

Ce paramètre définit comment le store doit se comporter lorsque le soleil brille et que la fonction *Contrôle automatique de la protection contre le soleil* est activée.

Le changement du niveau d'ensoleillement n'entraîne pas forcément un déplacement du store.

i Remarque

Le déplacement ou non du store dépend des facteurs suivants:

- Paramétrage de la sortie → [Schéma des fonctions du module de stores, Page 88](#)
- Priorités → [Priorités, Page 288](#)

Option	
<i>aucune réaction</i>	Lorsque le store se déplace, il va jusqu'à la position désirée. Lorsque le store est au repos, sa position reste inchangée.
<i>Ouverture</i>	Agit comme un télégramme Ouverture sur l'Objet de Groupe Déplacer store Relev./Baiss.
<i>Fermeture</i>	Agit comme un télégramme Fermeture sur l'Objet de Groupe Déplacer store Relev./Baiss.
<i>Arrêt</i>	Agit comme un télégramme Arrêt sur l'un des Objets de Groupe suivants : <ul style="list-style-type: none"> • Arrêt Ouv./Ferm. • Réglage des lamelles/Arrêt Ouv./Ferm.
<i>Affectation de scène</i>	Le comportement défini dans l'affectation de scène x est exécuté. Les paramètres dépendants suivants sont affichés : <ul style="list-style-type: none"> • Affectation de scène
<i>Position librement définie</i>	La position à adopter du store et des lamelles (selon le mode de fonctionnement) est définie dans des paramètres distincts. Les paramètres dépendants suivants sont affichés : <ul style="list-style-type: none"> • Position Haut. (0 % = haut ; 100 % = bas) • Position lamelles (0 % = ouvert ; 100 % = fermé)
<i>Recevoir hauteur et lamelles via Objets de Groupe</i>	La position à adopter du store et des lamelles est reçue via les Objets de Groupe Soleil: Positionner hauteur et Soleil: Positionner lamelles . Les objets de communication dépendants suivants sont affichés : <ul style="list-style-type: none"> • Soleil: Positionner hauteur • Soleil: Positionner lamelles
<i>Recevoir uniquement lamelles via Objet de Groupe</i>	La position à adopter des lamelles est reçue via l'Objet de Groupe Soleil: Positionner lamelles . Les objets de communication dépendants suivants sont affichés : <ul style="list-style-type: none"> • Soleil: Positionner lamelles

Conditions préalables à la visibilité

- Fenêtre de paramétrage [Configuration](#)
 - Paramètre [Déverrouiller sortie X + Y](#) \ Option *oui*
 - Paramètre [Application](#) \ Option *Module de stores*
- Fenêtre de paramétrage [Modules de stores X+Y](#) \ Fenêtre de paramétrage [Fonctions Module de stores](#) \ Paramètre [Déverr. fonction Protection automatique contre le soleil](#) \ Option *oui*
- Fenêtre de paramétrage [Modules de stores X+Y](#) \ Fenêtre de paramétrage [Contrôle auto. protection contre le soleil](#) \ Paramètre [Définition des paramètres](#) \ Option *individuel*
- Ce paramètre se trouve dans la fenêtre de paramétrage [Modules de stores X+Y](#) \ Fenêtre de paramétrage [Contrôle auto. protection contre le soleil](#).

7.4.147 Comportement en cas d'appel d'une scène

Ce paramètre définit le comportement de la sortie en cas d'appel d'une scène.

L'appel d'une scène n'entraîne pas forcément un changement de l'état du contact de relais.

i Remarque

L'ouverture ou la fermeture du relais de contact dépend des facteurs suivants:

- Paramétrage de la sortie → [Schéma des fonctions du module de commutation, Page 89](#)
- Priorités → [Priorités, Page 288](#)
- Réglage du paramètre [Comportement de la sortie](#)

Option

<i>Marche</i>	Agit comme un télégramme Marche sur l'Objet de Groupe Commutation .
<i>Arrêt</i>	Agit comme un télégramme Arrêt sur l'Objet de Groupe Commutation .

Conditions préalables à la visibilité

- Fenêtre de paramétrage [Configuration](#)
 - Paramètre [Déverrouiller sortie X + Y](#) \ Option *oui*
 - Paramètre [Application](#) \ Option *Module de commutation*
- Fenêtre de paramétrage [Module de commutation X](#) \ Fenêtre de paramétrage [Fonctions Module de commutation](#) \ Paramètre [Déverrouiller fonction Scènes \[module de commutation\]](#) \ Option *oui*
- Fenêtre de paramétrage [Module de commutation X](#) \ Fenêtre de paramétrage [Affectations de scènes \[module de commutation\]](#)
 - Paramètre [Définition des paramètres](#) \ Option *individuel*
 - Paramètre [Déverrouiller affectation de scène x \[module de commutation\]](#) \ Option *oui*
- Ce paramètre se trouve dans la fenêtre de paramétrage [Module de commutation X](#) \ Fenêtre de paramétrage [Affectations de scènes \[module de commutation\]](#).

7.4.148 Comportement de la sortie

Ce paramètre définit comment la sortie doit se comporter si l'Objet de Groupe [Commutation](#) reçoit un télégramme de commutation.

Option

<i>Contact à ouverture</i>	Le contact de relais s'ouvre avec un télégramme Marche (1) et se ferme avec un télégramme Arrêt (0).
<i>Contact à fermeture</i>	Le contact de relais se ferme avec un télégramme Marche (1) et s'ouvre avec un télégramme Arrêt (0).

Conditions préalables à la visibilité

- Fenêtre de paramétrage [Configuration](#)
 - Paramètre [Déverrouiller sortie X + Y](#) \ Option *oui*
 - Paramètre [Application](#) \ Option *Module de commutation*
- Fenêtre de paramétrage [Module de commutation X](#) \ Fenêtre de paramétrage [Réglages de base \[module de commutation\]](#) \ Paramètre [Définition des paramètres](#) \ Option *individuel*
- Le paramètre se trouve dans la fenêtre de paramétrage [Module de commutation X](#) \ [Réglages de base \[module de commutation\]](#).

7.4.149 Comportement après clignotement

Ce paramètre définit la position du contact de relais après arrêt de la fonction *Clignotement*.

L'arrêt de la fonction n'entraîne pas forcément un changement de l'état du contact de relais.

i Remarque

L'ouverture ou la fermeture du relais de contact dépend des facteurs suivants:

- Paramétrage de la sortie → [Schéma des fonctions du module de commutation, Page 89](#)
- Priorités → [Priorités, Page 288](#)
- Réglage du paramètre [Comportement de la sortie](#)

Option

Arrêt Agit comme un télégramme Arrêt sur l'Objet de Groupe [Commutation](#).

Marche Agit comme un télégramme Marche sur l'Objet de Groupe [Commutation](#).

État KNX enregistré L'état KNX enregistré est utilisé. → [État KNX enregistré, Page 299](#)

Conditions préalables à la visibilité

- Fenêtre de paramétrage [Configuration](#)
 - Paramètre [Déverrouiller sortie X + Y](#) \ Option *oui*
 - Paramètre [Application](#) \ Option *Module de commutation*
- Fenêtre de paramétrage [Module de commutation X](#) \ Fenêtre de paramétrage [Fonctions Module de commutation](#) \ Paramètre [Déverrouiller fonction Temps](#) \ Option *Clignotement*
- Fenêtre de paramétrage [Module de commutation X](#) \ Fenêtre de paramétrage [Clignotement](#) \ Paramètre [Définition des paramètres](#) \ Option *individuel*
- Ce paramètre se trouve dans la fenêtre de paramétrage [Module de commutation X](#) \ Fenêtre de paramétrage [Clignotement](#).

7.4.150 Comportement au retour de la tension du bus [module de stores]

Ce paramètre définit le comportement du store après le retour de la tension du bus.

**ATTENTION**

Si la fonction *Logique* ou *Seuil* est reliée à la sortie, il peut y avoir un changement de direction inattendu du store après le retour de la tension du bus ou un téléchargement ETS.

- ▶ Choisir l'option *Arrêt*.

Option	
<i>Arrêt</i>	Agit comme un télégramme Arrêt sur l'un des Objets de Groupe suivants: <ul style="list-style-type: none"> • <i>Arrêt Ouv./Ferm.</i> • <i>Réglage des lamelles/Arrêt Ouv./Ferm.</i>
<i>Ouverture</i>	Agit comme un télégramme Ouverture sur l'Objet de Groupe <i>Déplacer store Relev./Baiss..</i>
<i>Fermeture</i>	Agit comme un télégramme Fermeture sur l'Objet de Groupe <i>Déplacer store Relev./Baiss..</i>
<i>Position librement définie</i>	La position à adopter du store et des lamelles (selon le mode de fonctionnement) est définie dans des paramètres distincts. Les paramètres dépendants suivants sont affichés : <ul style="list-style-type: none"> • <i>Position Haut. (0 % = haut ; 100 % = bas)</i> • <i>Position lamelles (0 % = ouvert ; 100 % = fermé)</i>
<i>Activation du contrôle automatique de la protection contre le soleil</i>	La fonction <i>Contrôle automatique de la protection contre le soleil</i> est activée.

Conditions préalables à la visibilité

- Fenêtre de paramétrage *Configuration*
 - Paramètre *Déverrouiller sortie X + Y* \ Option *oui*
 - Paramètre *Application* \ Option *Module de stores*
- Fenêtre de paramétrage *Modules de stores X+Y* \ Fenêtre de paramétrage *Réglages de base [module de stores]* \ Paramètre *Définition des paramètres* \ Option *individuel*
- Ce paramètre se trouve dans la fenêtre de paramétrage *Modules de stores X+Y* \ Fenêtre de paramétrage *Réglages de base [module de stores]*.

7.4.151**Comportement au retour de la tension du bus [module de commutation]**

Ce paramètre définit le comportement après le retour de la tension du bus.

**ATTENTION**

Si la fonction *Logique* ou *Seuil* est reliée à la sortie, il peut y avoir une double commutation après le retour de la tension du bus ou un téléchargement ETS.

- ▶ Choisir l'option *Déterminer l'état du contact*.

Remarque

L'inscription d'une valeur dans l'Objet de Groupe *Commutation* n'entraîne pas forcément un changement de l'état du contact de relais en raison des priorités et du paramétrage de la sortie.

La valeur de l'Objet de Groupe *Commutation* ne peut être lu correctement qu'après réception d'une nouvelle valeur via le bus (ABB i-bus® KNX).

Remarque

L'appareil doit connaître la position du contact de relais pour garantir les fonctionnalités suivantes:

- Envoi de l'état via l'Objet de Groupe *État Commutation*

L'appareil connaît la position du contact de relais lorsque l'une des conditions suivantes est remplie au retour de la tension du bus ou après une réinitialisation ETS:

- Réception d'un télégramme de commutation via le bus (ABB i-bus® KNX)
- Prescription de la valeur sur l'Objet de Groupe *Commutation* par un paramétrage correspondant
- Prescription de l'état du contact par l'une des fonctions de sécurité ou par la fonction *Déconnexion de charge*

Option	
Inscrire "0" dans l'Objet de Groupe "Commutation"	La valeur 0 est inscrite dans l'Objet de Groupe.
Inscrire "1" dans l'Objet de Groupe "Commutation"	La valeur 1 est inscrite dans l'Objet de Groupe.
Déterminer l'état du contact	<p>La position du contact de relais est déterminée dans les cas suivants:</p> <ul style="list-style-type: none"> • Lorsque la fonction <i>Éclairage escalier</i> était active avant la coupure de la tension du bus ou le téléchargement, la fonction est activée, le contact de relais est placé dans la position correspondante et la durée d'éclairage escalier est redémarrée. • Lorsqu'une fonction de sécurité est active, le contact de relais est placé dans la position déterminée dans la fonction de sécurité ayant la priorité la plus élevée → Fonctions de sécurité du module de commutation, Page 93. • Lorsqu'un niveau de déconnexion de charge est actif, le contact de relais est placé dans la position définie → Paramètre <i>Comportement de commutation si activation du niveau de déconnexion de charge</i>. • Lorsque la position du contact de relais a été modifiée par contrainte mécanique, le système règle le dernier état du contact connu par l'appareil. <p>Dans tous les autres cas, l'état actuel du contact reste inchangé et l'appareil ne connaît pas cet état.</p>
Commuter uniquement lorsque la fonction de sécurité est active	<p>Lorsqu'une fonction de sécurité est active, le contact de relais est placé dans la position déterminée dans la fonction de sécurité ayant la priorité la plus élevée → Fonctions de sécurité du module de commutation, Page 93.</p> <p>Si aucune fonction de sécurité n'est active, l'état actuel du contact reste inchangé et l'appareil ne connaît pas la position du contact de relais.</p>

Conditions préalables à la visibilité

- Fenêtre de paramétrage *Configuration*
 - Paramètre *Déverrouiller sortie X + Y* \ Option *oui*
 - Paramètre *Application* \ Option *Module de commutation*
- Fenêtre de paramétrage *Module de commutation X* \ Fenêtre de paramétrage *Réglages de base [module de commutation]* \ Paramètre *Définition des paramètres* \ Option *individuel*
- Le paramètre se trouve dans la fenêtre de paramétrage *Module de commutation X* \ *Réglages de base [module de commutation]*.

7.4.152**Comportement après téléchargement ETS [module de stores]**

Ce paramètre définit le comportement du store après un téléchargement ETS.

**ATTENTION**

Si la fonction *Logique* ou *Seuil* est reliée à la sortie, il peut y avoir un changement de direction inattendu du store après le retour de la tension du bus ou un téléchargement ETS.

- ▶ Choisir l'option *Arrêt*.

Option	
<i>Ouverture</i>	Agit comme un télégramme Ouverture sur l'Objet de Groupe <i>Déplacer store Relev./Baiss..</i>
<i>Fermeture</i>	Agit comme un télégramme Fermeture sur l'Objet de Groupe <i>Déplacer store Relev./Baiss..</i>
<i>Arrêt</i>	Agit comme un télégramme Arrêt sur l'un des Objets de Groupe suivants: <ul style="list-style-type: none"> • <i>Arrêt Ouv./Ferm.</i> • <i>Réglage des lamelles/Arrêt Ouv./Ferm.</i>
<i>Position librement définie</i>	La position à adopter du store et des lamelles (selon le mode de fonctionnement) est définie dans des paramètres distincts. <p>Les paramètres dépendants suivants sont affichés :</p> <ul style="list-style-type: none"> • <i>Position Haut. (0 % = haut ; 100 % = bas)</i> • <i>Position lamelles (0 % = ouvert ; 100 % = fermé)</i>
<i>Activation du contrôle automatique de la protection contre le soleil</i>	La fonction <i>Contrôle automatique de la protection contre le soleil</i> est activée.

Conditions préalables à la visibilité

- Fenêtre de paramétrage *Configuration*
 - Paramètre *Déverrouiller sortie X + Y* \ Option *oui*
 - Paramètre *Application* \ Option *Module de stores*
- Fenêtre de paramétrage *Modules de stores X+Y* \ Fenêtre de paramétrage *Réglages de base [module de stores]* \ Paramètre *Définition des paramètres* \ Option *individuel*
- Ce paramètre se trouve dans la fenêtre de paramétrage *Modules de stores X+Y* \ Fenêtre de paramétrage *Réglages de base [module de stores]*.

7.4.153**Comportement après téléchargement ETS [module de commutation]**

Ce paramètre définit le comportement après un téléchargement ETS.

**ATTENTION**

Si la fonction *Logique* ou *Seuil* est reliée à la sortie, il peut y avoir une double commutation après le retour de la tension du bus ou un téléchargement ETS.

- ▶ Choisir l'option *Déterminer l'état du contact*.

Remarque

L'inscription d'une valeur dans l'Objet de Groupe *Commutation* n'entraîne pas forcément un changement de l'état du contact de relais en raison des priorités et du paramétrage de la sortie.

La valeur de l'Objet de Groupe *Commutation* ne peut être lu correctement qu'après réception d'une nouvelle valeur via le bus (ABB i-bus® KNX).

Remarque

L'appareil doit connaître la position du contact de relais pour garantir les fonctionnalités suivantes:

- Envoi de l'état via l'Objet de Groupe *État Commutation*

L'appareil connaît la position du contact de relais lorsque l'une des conditions suivantes est remplie au retour de la tension du bus ou après une réinitialisation ETS:

- Réception d'un télégramme de commutation via le bus (ABB i-bus® KNX)
- Prescription de la valeur sur l'Objet de Groupe *Commutation* par un paramétrage correspondant
- Prescription de l'état du contact par l'une des fonctions de sécurité ou par la fonction *Déconnexion de charge*

Option	
<i>Inscrire "0" dans l'Objet de Groupe "Commutation"</i>	La valeur 0 est inscrite dans l'Objet de Groupe.
<i>Inscrire "1" dans l'Objet de Groupe "Commutation"</i>	La valeur 1 est inscrite dans l'Objet de Groupe.
<i>Déterminer l'état du contact</i>	<p>La position du contact de relais est déterminée dans les cas suivants:</p> <ul style="list-style-type: none"> • Lorsque la fonction <i>Éclairage escalier</i> était active avant la coupure de la tension du bus ou le téléchargement, la fonction est activée, le contact de relais est placé dans la position correspondante et la durée d'éclairage escalier est redémarrée. • Lorsqu'une fonction de sécurité est active, le contact de relais est placé dans la position déterminée dans la fonction de sécurité ayant la priorité la plus élevée → Fonctions de sécurité du module de commutation, Page 93. • Lorsqu'un niveau de déconnexion de charge est actif, le contact de relais est placé dans la position définie → Paramètre <i>Comportement de commutation si activation du niveau de déconnexion de charge</i>. • Lorsque la position du contact de relais a été modifiée par contrainte mécanique, le système règle le dernier état du contact connu par l'appareil. <p>Dans tous les autres cas, l'état actuel du contact reste inchangé et l'appareil ne connaît pas cet état.</p>
<i>Commuter uniquement lorsque la fonction de sécurité est active</i>	<p>Lorsqu'une fonction de sécurité est active, le contact de relais est placé dans la position déterminée dans la fonction de sécurité ayant la priorité la plus élevée → Fonctions de sécurité du module de commutation, Page 93.</p> <p>Si aucune fonction de sécurité n'est active, l'état actuel du contact reste inchangé et l'appareil ne connaît pas la position du contact de relais.</p>

Conditions préalables à la visibilité

- Fenêtre de paramétrage *Configuration*
 - Paramètre *Déverrouiller sortie X + Y* \ Option *oui*
 - Paramètre *Application* \ Option *Module de commutation*
- Fenêtre de paramétrage *Module de commutation X* \ Fenêtre de paramétrage *Réglages de base [module de commutation]* \ Paramètre *Définition des paramètres* \ Option *individuel*
- Le paramètre se trouve dans la fenêtre de paramétrage *Module de commutation X* \ *Réglages de base [module de commutation]*.

7.4.154 Temporisation

Ce paramètre permet de définir après quelle temporisation la scène est exécutée suite à un appel de scène.

i Remarque

La temporisation peut être bloquée avec l'Objet de Groupe *Bloquer temporisation à l'enclenchement et au déclenchement*.

i Remarque

Si une temporisation est utilisée pour l'appel de scène (→ paramètre *Temporisation*), la sortie ne réagira pas aux fonctions *Éclairage escalier* et *Tempo. à l'enclenchement et au déclenchement* → [Schéma des fonctions du module de commutation, Page 89](#).

Option

00:00:00... 12:00:00 hh:mm:ss

Conditions préalables à la visibilité

Configuration en tant que module de stores

- Fenêtre de paramétrage *Configuration*
 - Paramètre *Déverrouiller sortie X + Y* \ Option *oui*
 - Paramètre *Application* \ Option *Module de stores*
- Fenêtre de paramétrage *Modules de stores X+Y* \ Fenêtre de paramétrage *Fonctions Module de stores* \ Paramètre *Déverrouiller fonction Scènes [module de stores]* \ Option *oui*
- Fenêtre de paramétrage *Modules de stores X+Y* \ Fenêtre de paramétrage *Affectations de scènes [module de stores]*
 - Paramètre *Définition des paramètres* \ Option *individuel*
 - Paramètre *Déverrouiller affectation de scène x [module de stores]* \ Option *oui*
- Ce paramètre se trouve dans la fenêtre de paramétrage *Modules de stores X+Y* \ Fenêtre de paramétrage *Affectations de scènes [module de stores]*.

ou

Configuration en tant que module de commutation

- Fenêtre de paramétrage *Configuration*
 - Paramètre *Déverrouiller sortie X + Y* \ Option *oui*
 - Paramètre *Application* \ Option *Module de commutation*
- Fenêtre de paramétrage *Module de commutation X* \ Fenêtre de paramétrage *Fonctions Module de commutation* \ Paramètre *Déverrouiller fonction Scènes [module de commutation]* \ Option *oui*
- Fenêtre de paramétrage *Module de commutation X* \ Fenêtre de paramétrage *Affectations de scènes [module de commutation]*
 - Paramètre *Définition des paramètres* \ Option *individuel*
 - Paramètre *Déverrouiller affectation de scène x [module de commutation]* \ Option *oui*
- Ce paramètre se trouve dans la fenêtre de paramétrage *Module de commutation X* \ Fenêtre de paramétrage *Affectations de scènes [module de commutation]*.

7.4.155 Temporisation si soleil = 0

Ce paramètre permet de définir la durée de temporisation après laquelle le store doit être amené en position en cas de baisse du niveau d'ensoleillement. Cela permet d'éviter les changements de position inutiles en cas de brèves ombres dues au passage de nuages.

Option

00:00:00... 01:40:00 hh:mm:ss

Conditions préalables à la visibilité

- Fenêtre de paramétrage [Configuration](#)
 - Paramètre [Déverrouiller sortie X + Y](#) \ Option *oui*
 - Paramètre [Application](#) \ Option *Module de stores*
- Fenêtre de paramétrage [Modules de stores X+Y](#) \ Fenêtre de paramétrage [Fonctions Module de stores](#) \ Paramètre [Déverr. fonction Protection automatique contre le soleil](#) \ Option *oui*
- Fenêtre de paramétrage [Modules de stores X+Y](#) \ Fenêtre de paramétrage [Contrôle auto. protection contre le soleil](#) \ Paramètre [Définition des paramètres](#) \ Option *individuel*
- Ce paramètre se trouve dans la fenêtre de paramétrage [Modules de stores X+Y](#) \ Fenêtre de paramétrage [Contrôle auto. protection contre le soleil](#).

7.4.156 Temporisation pour soleil = 1

Ce paramètre permet de définir la durée de temporisation après laquelle le store doit être amené en position lorsque le soleil brille. Cela permet d'éviter les changements de position inutiles en cas de brefs rayons de soleil par temps nuageux.

Option

00:00:00... 01:40:00 hh:mm:ss

Conditions préalables à la visibilité

- Fenêtre de paramétrage [Configuration](#)
 - Paramètre [Déverrouiller sortie X + Y](#) \ Option *oui*
 - Paramètre [Application](#) \ Option *Module de stores*
- Fenêtre de paramétrage [Modules de stores X+Y](#) \ Fenêtre de paramétrage [Fonctions Module de stores](#) \ Paramètre [Déverr. fonction Protection automatique contre le soleil](#) \ Option *oui*
- Fenêtre de paramétrage [Modules de stores X+Y](#) \ Fenêtre de paramétrage [Contrôle auto. protection contre le soleil](#) \ Paramètre [Définition des paramètres](#) \ Option *individuel*
- Ce paramètre se trouve dans la fenêtre de paramétrage [Modules de stores X+Y](#) \ Fenêtre de paramétrage [Contrôle auto. protection contre le soleil](#).

7.4.157 Durées de temporisation de l'entraînement

Ce paramètre permet de déterminer si le système doit utiliser les durées de temporisation standards ou des durées de temporisation personnalisées.

Informations complémentaires → [Temporisation de démarrage et d'arrêt et durée minimale, Page 293](#).

Option	
<i>Standard</i>	Les durées de temporisation suivantes sont utilisées: <ul style="list-style-type: none"> • Temporisation du démarrage: 0 ms • Temporisation d'arrêt: 0 ms • Durée minimale pour l'entraînement: 50 ms
<i>Défini(e) par l'utilisateur</i>	Les durées de temporisation peuvent être réglées individuellement. Les réglages par défaut ne doivent être modifiés que s'il faut un positionnement très précis du store.

Conditions préalables à la visibilité

- Fenêtre de paramétrage [Configuration](#)
 - Paramètre [Déverrouiller sortie X + Y](#) \ Option *oui*
 - Paramètre [Application](#) \ Option *Module de stores*
- Fenêtre de paramétrage [Modules de stores X+Y](#) \ Fenêtre de paramétrage [Entraînement](#) \ Paramètre [Définition des paramètres](#) \ Option *individuel*
- Ce paramètre se trouve dans la fenêtre de paramétrage [Modules de stores X+Y](#) \ Fenêtre de paramétrage [Entraînement](#).

7.4.158 Retournement complet lamelles après déplacement FERM.

Ce paramètre permet de déterminer si les lamelles doivent être complètement retournées après un déplacement de fermeture du store.

Cette fonction est principalement requise pour débloquer des lamelles coincées dans l'espace entre les deux vitres d'une fenêtre.

Option	
<i>non</i>	Les lamelles ne sont pas retournées après un déplacement de fermeture.
<i>oui</i>	Les lamelles sont complètement retournées une fois après un déplacement de fermeture (fermé – ouvert – fermé). Les lamelles ne sont pas retournées si un déplacement de fermeture est interrompu par une commande Arrêt.

Conditions préalables à la visibilité

- Fenêtre de paramétrage [Configuration](#) \ Paramètre [Déverrouiller sortie X + Y](#) \ Option *oui*
- Fenêtre de paramétrage [Modules de stores X+Y](#) \ Fenêtre de paramétrage [Fonctions Module de stores](#)
 - Paramètre [Application](#) \ Option *Module de stores*
 - Paramètre [Mode de fonctionnement](#) \ Option *Commande de store avec réglage des lamelles*
- Fenêtre de paramétrage [Modules de stores X+Y](#) \ Fenêtre de paramétrage [Store](#) \ Paramètre [Définition des paramètres](#) \ Option *individuel*
- Ce paramètre se trouve dans la fenêtre de paramétrage [Modules de stores X+Y](#) \ Fenêtre de paramétrage [Store](#).

7.4.159 Avertissement avant arrêt éclairage esc.

Ce paramètre permet de déterminer si un avertissement doit être émis avant la désactivation de la sortie.

Informations complémentaires → [Fonction Éclairage escalier, Page 106.](#)

Option	
<i>non</i>	La sortie est désactivée après expiration de la durée d'éclairage escalier.
<i>Via Objet de Groupe</i>	Un avertissement est émis via un Objet de Groupe après expiration de la durée d'éclairage escalier. Les paramètres dépendants suivants sont affichés : • Temps d'avertissement Les objets de communication dépendants suivants sont affichés : • Avertir éclairage escalier
<i>Brève désactivation</i>	La sortie est brièvement désactivée après expiration de la durée d'éclairage escalier. Les paramètres dépendants suivants sont affichés : • Nombre de passages Marche/Arrêt • Temps d'avertissement
<i>Via Objet de Groupe et brève désactivation</i>	Un avertissement est émis via un Objet de Groupe et la sortie est brièvement désactivée après expiration de la durée d'éclairage escalier. Les paramètres dépendants suivants sont affichés : • Nombre de passages Marche/Arrêt • Temps d'avertissement Les objets de communication dépendants suivants sont affichés : • Avertir éclairage escalier

Conditions préalables à la visibilité

- Fenêtre de paramétrage [Configuration](#)
 - Paramètre [Déverrouiller sortie X + Y](#) \ Option *oui*
 - Paramètre [Application](#) \ Option *Module de commutation*
- Fenêtre de paramétrage [Module de commutation X](#) \ Fenêtre de paramétrage [Fonctions Module de commutation](#) \ Paramètre [Déverrouiller fonction Temps](#) \ Option [Éclairage escalier](#)
- Fenêtre de paramétrage [Module de commutation X](#) \ Fenêtre de paramétrage [Éclairage escalier](#) \ Paramètre [Définition des paramètres](#) \ Option *individuel*
- Ce paramètre se trouve dans la fenêtre de paramétrage [Module de commutation X](#) \ Fenêtre de paramétrage [Éclairage escalier](#).

7.4.160 Temps d'avertissement

Ce paramètre permet de définir la durée du temps d'avertissement. Le temps d'avertissement démarre après expiration de la durée d'éclairage escalier.

Informations complémentaires → [Fonction Éclairage escalier, Page 106.](#)

Option
00:00:10 ... 00:00:45 ... 18:12:15 hh:mm:ss

Conditions préalables à la visibilité

- Fenêtre de paramétrage [Configuration](#)
 - Paramètre [Déverrouiller sortie X + Y](#) \ Option *oui*
 - Paramètre [Application](#) \ Option *Module de commutation*
- Fenêtre de paramétrage [Module de commutation X](#) \ Fenêtre de paramétrage [Fonctions Module de commutation](#) \ Paramètre [Déverrouiller fonction Temps](#) \ Option [Éclairage escalier](#)
- Fenêtre de paramétrage [Module de commutation X](#) \ Fenêtre de paramétrage [Éclairage escalier](#)
 - Paramètre [Définition des paramètres](#) \ Option *individuel*
 - Paramètre [Avertissement avant arrêt éclairage esc.](#) \ Toutes les options sauf *non*
- Ce paramètre se trouve dans la fenêtre de paramétrage [Module de commutation X](#) \ Fenêtre de paramétrage [Éclairage escalier](#).

7.4.161 Envoyer valeur Objet de Groupe "État Ergonomie"

Ce paramètre permet de déterminer quand la valeur de l'Objet de Groupe suivant doit être envoyée sur le bus (ABB i-bus® KNX):

- [État Facilité d'utilisation](#)

i Remarque

Lorsque l'une des options suivantes est sélectionnée, la valeur de l'Objet de Groupe est envoyée après blocage ou déverrouillage du mode KNX:

- *Si modification*
- *Si modification ou sur demande*

i Remarque

L'envoi sur demande peut être déclenché par la réception d'un télégramme porteur de la valeur 0 ou 1 sur l'Objet de Groupe [Demander valeurs d'état](#).

Option

<i>Non, seulement actualiser</i>	La valeur est actualisée, mais n'est pas envoyée.
<i>Si modification</i>	La valeur est envoyée en cas de modification.
<i>Sur demande</i>	La valeur est envoyée sur demande.
<i>Si modification ou sur demande</i>	La valeur est envoyée en cas de modification ou sur demande.

Conditions préalables à la visibilité

- Fenêtre de paramétrage [Configuration](#)
 - Paramètre [Déverrouiller sortie X + Y](#) \ Option *oui*
 - Paramètre [Application](#) \ Option *Module de stores*
- Fenêtre de paramétrage [Modules de stores X+Y](#) \ Fenêtre de paramétrage [Messages d'état](#)
 - Paramètre [Définition des paramètres](#) \ Option *individuel*
 - Paramètre [Déverrouiller Objet de Groupe "État Ergonomie"](#) \ Option *oui*
- Ce paramètre se trouve dans la fenêtre de paramétrage [Modules de stores X+Y](#) \ Fenêtre de paramétrage [Messages d'état](#).

7.4.162 Envoyer valeur Objet de Groupe "État Résultat"

Ce paramètre permet de déterminer quand la valeur de l'Objet de Groupe suivant doit être envoyée sur le bus (ABB i-bus® KNX):

- [État Résultat \[logique\]](#)

i Remarque

L'envoi sur demande peut être déclenché par la réception d'un télégramme porteur de la valeur 0 ou 1 sur l'Objet de Groupe [Demander valeurs d'état](#).

Option	
<i>Non, seulement actualiser</i>	La valeur est actualisée, mais n'est pas envoyée.
<i>Si modification</i>	La valeur est envoyée en cas de modification.
<i>Sur demande</i>	La valeur est envoyée sur demande.
<i>Si modification ou sur demande</i>	La valeur est envoyée en cas de modification ou sur demande.
<i>après réception d'une valeur d'entrée</i>	La valeur est envoyée après réception d'un télégramme sur les Objets de Groupe d'entrée. La réception d'un télégramme sur les Objets de Groupe d'entrée entraîne un recalcul du résultat. La valeur du résultat ne change pas forcément.
<i>après réception d'une valeur d'entrée ou sur demande</i>	La valeur est envoyée après réception d'un télégramme sur les Objets de Groupe d'entrée ou sur demande. La réception d'un télégramme sur les Objets de Groupe d'entrée entraîne un recalcul du résultat. La valeur du résultat ne change pas forcément.

Conditions préalables à la visibilité

- Fenêtre de paramétrage *Configuration* \ Paramètre *Déverrouiller logique/seuil x-y* \ Option *oui*
- Fenêtre de paramétrage *Logique/Seuil* \ Fenêtre de paramétrage *Logique/Seuil x*
 - Paramètre *Fonction logique* \ Options *ET / OU / OU exclusif / PORTE / Inverseur 1 bit*
 - Paramètre *Déverrouiller Objet de Groupe "État Résultat"* \ Option *oui*
- Ce paramètre se trouve dans la fenêtre de paramétrage *Logique/Seuil* \ Fenêtre de paramétrage *Logique/Seuil x*.

7.4.163

Envoyer valeur Objet de Groupe "État Déconnexion de charge"

Ce paramètre permet de déterminer quand la valeur de l'Objet de Groupe suivant doit être envoyée sur le bus (ABB i-bus® KNX):

- *État Déconnexion de charge*

Remarque

L'envoi sur demande peut être déclenché par la réception d'un télégramme porteur de la valeur 0 ou 1 sur l'Objet de Groupe *Demander valeurs d'état*.

Option	
<i>Non, seulement actualiser</i>	La valeur est actualisée, mais n'est pas envoyée.
<i>Si modification</i>	La valeur est envoyée en cas de modification.
<i>Sur demande</i>	La valeur est envoyée sur demande.
<i>Si modification ou sur demande</i>	La valeur est envoyée en cas de modification ou sur demande.

Conditions préalables à la visibilité

- Fenêtre de paramétrage *Configuration* \
 - Paramètre *Déverrouiller sortie X + Y* \ Option *oui*
 - Paramètre *Application* \ Option *Module de commutation*
- Fenêtre de paramétrage *Réglages appareil* \ Paramètre *Déverrouiller l'Objet de Groupe central "Niveau de déconnexion de charge reçu"* \ Option *oui*
- Fenêtre de paramétrage *Module de commutation X* \ Fenêtre de paramétrage *Fonctions Module de commutation* \ Paramètre *Déverrouiller fonction Déconnexion de charge* \ Option *oui*
- Fenêtre de paramétrage *Module de commutation X* \ Fenêtre de paramétrage *Déconnexion de charge*
 - Paramètre *Définition des paramètres* \ Option *individuel*
 - Paramètre *Déverrouiller Objet de Groupe "État Déconnexion de charge"* \ Option *oui*
- Ce paramètre se trouve dans la fenêtre de paramétrage *Module de commutation X* \ Fenêtre de paramétrage *Déconnexion de charge*.

7.4.164 Valeur Objet de Groupe "État Commutation"

Ce paramètre permet de définir la valeur de l'Objet de Groupe *État Commutation* en fonction de la position du contact de relais.

Option	
<i>1: fermé, 0: ouvert</i>	Lorsque le contact de relais est fermé, l'Objet de Groupe prend la valeur 1. Lorsque le contact de relais est ouvert, l'Objet de Groupe prend la valeur 0.
<i>0: fermé, 1: ouvert</i>	Lorsque le contact de relais est fermé, l'Objet de Groupe prend la valeur 0. Lorsque le contact de relais est ouvert, l'Objet de Groupe prend la valeur 1.

Conditions préalables à la visibilité

- Fenêtre de paramétrage *Configuration*
 - Paramètre *Déverrouiller sortie X + Y* \ Option *oui*
 - Paramètre *Application* \ Option *Module de commutation*
- Fenêtre de paramétrage *Module de commutation X* \ Fenêtre de paramétrage *Réglages de base [module de commutation]*
 - Paramètre *Définition des paramètres* \ Option *individuel*
 - Paramètre *Retour d'état de l'état du contact via Objet de Groupe "État Commutation"* \ Option *oui*
- Le paramètre se trouve dans la fenêtre de paramétrage *Module de commutation X* \ *Réglages de base [module de commutation]*.

7.4.165 Envoyer valeur Objet de Groupe "État Commutation"

Ce paramètre permet de déterminer quand la valeur de l'Objet de Groupe suivant doit être envoyée sur le bus (ABB i-bus® KNX):

- État Commutation*

Remarque

Si l'une des options suivantes est sélectionnée, la valeur de l'Objet de Groupe est envoyée à chaque commutation:

- Si modification*
- Si modification ou sur demande*

Remarque

L'envoi sur demande peut être déclenché par la réception d'un télégramme porteur de la valeur 0 ou 1 sur l'Objet de Groupe *Demander valeurs d'état*.

Option	
<i>Non, seulement actualiser</i>	La valeur est actualisée, mais n'est pas envoyée.
<i>Si modification</i>	La valeur est envoyée en cas de modification.
<i>Sur demande</i>	La valeur est envoyée sur demande.
<i>Si modification ou sur demande</i>	La valeur est envoyée en cas de modification ou sur demande.

Conditions préalables à la visibilité

- Fenêtre de paramétrage *Configuration*
 - Paramètre *Déverrouiller sortie X + Y* \ Option *oui*
 - Paramètre *Application* \ Option *Module de commutation*
- Fenêtre de paramétrage *Module de commutation X* \ Fenêtre de paramétrage *Réglages de base [module de commutation]*
 - Paramètre *Définition des paramètres* \ Option *individuel*
 - Paramètre *Retour d'état de l'état du contact via Objet de Groupe "État Commutation"* \ Option *oui*
- Le paramètre se trouve dans la fenêtre de paramétrage *Module de commutation X* \ *Réglages de base [module de commutation]*.

7.4.166 Envoyer valeur Objet de Groupe "État Contrôle automatique de la protection contre le soleil"

Ce paramètre permet de déterminer quand la valeur de l'Objet de Groupe suivant doit être envoyée sur le bus (ABB i-bus® KNX):

- [État Contrôle automatique de la protection contre le soleil](#)

i Remarque

Si l'une des options suivantes est sélectionnée, la valeur de l'Objet de Groupe est envoyée après activation ou désactivation du contrôle automatique de la protection contre le soleil:

- *Si modification*
- *Si modification ou sur demande*

i Remarque

L'envoi sur demande peut être déclenché par la réception d'un télégramme porteur de la valeur 0 ou 1 sur l'Objet de Groupe [Demander valeurs d'état](#).

Option	
<i>Non, seulement actualiser</i>	La valeur est actualisée, mais n'est pas envoyée.
<i>Si modification</i>	La valeur est envoyée en cas de modification.
<i>Sur demande</i>	La valeur est envoyée sur demande.
<i>Si modification ou sur demande</i>	La valeur est envoyée en cas de modification ou sur demande.

Conditions préalables à la visibilité

- Fenêtre de paramétrage [Configuration](#)
 - Paramètre [Déverrouiller sortie X + Y](#) \ Option *oui*
 - Paramètre [Application](#) \ Option *Module de stores*
- Fenêtre de paramétrage [Modules de stores X+Y](#) \ Fenêtre de paramétrage [Fonctions Module de stores](#) \ Paramètre [Déverr. fonction Protection automatique contre le soleil](#) \ Option *oui*
- Fenêtre de paramétrage [Modules de stores X+Y](#) \ Fenêtre de paramétrage [Messages d'état](#)
 - Paramètre [Définition des paramètres](#) \ Option *individuel*
 - Paramètre [Déverrouiller Objet de Groupe "État Contrôle automatique de la protection contre le soleil"](#) \ Option *oui*
- Ce paramètre se trouve dans la fenêtre de paramétrage [Modules de stores X+Y](#) \ Fenêtre de paramétrage [Messages d'état](#).

7.4.167 Valeur Objet de Groupe "Liaison A" après retour de la tension du bus

Ce paramètre permet de déterminer quelle valeur doit être inscrite dans l'Objet de Groupe [Liaison A](#) après le retour de la tension du bus.

Option	
<i>1</i>	La valeur 1 est inscrite dans l'Objet de Groupe. L'inscription dans l'Objet de Groupe n'a aucun effet sur le résultat de la fonction <i>Logique</i> .
<i>0</i>	La valeur 0 est inscrite dans l'Objet de Groupe. L'inscription dans l'Objet de Groupe n'a aucun effet sur le résultat de la fonction <i>Logique</i> .

Conditions préalables à la visibilité

- Fenêtre de paramétrage [Configuration](#) \ Paramètre [Déverrouiller logique/seuil x-y](#) \ Option *oui*
- Fenêtre de paramétrage [Logique/Seuil](#) \ Fenêtre de paramétrage [Logique/Seuil x](#) \ Paramètre [Fonction logique](#) \ Options *ET / OU / OU exclusif / PORTE / Inverseur 1 bit*
- Ce paramètre se trouve dans la fenêtre de paramétrage [Logique/Seuil](#) \ Fenêtre de paramétrage [Logique/Seuil x](#).

7.4.168 Valeur Objet de Groupe "Liaison B" après retour de la tension du bus

Ce paramètre permet de déterminer quelle valeur doit être inscrite dans l'Objet de Groupe *Liaison B* après le retour de la tension du bus.

Option	
1	La valeur 1 est inscrite dans l'Objet de Groupe. L'inscription dans l'Objet de Groupe n'a aucun effet sur le résultat de la fonction <i>Logique</i> .
0	La valeur 0 est inscrite dans l'Objet de Groupe. L'inscription dans l'Objet de Groupe n'a aucun effet sur le résultat de la fonction <i>Logique</i> .

Conditions préalables à la visibilité

- Fenêtre de paramétrage *Configuration* \ Paramètre *Déverrouiller logique/seuil x-y* \ Option *oui*
- Fenêtre de paramétrage *Logique/Seuil* \ Fenêtre de paramétrage *Logique/Seuil x* \ Paramètre *Fonction logique* \ Options *ET / OU / OU exclusif / PORTE*
- Ce paramètre se trouve dans la fenêtre de paramétrage *Logique/Seuil* \ Fenêtre de paramétrage *Logique/Seuil x*.

7.4.169 Envoyer valeur Objets de Groupe "État Pos. finale haute/basse"

Ce paramètre permet de déterminer quand les valeurs des Objets de Groupe suivants doivent être envoyées sur le bus (ABB i-bus® KNX):

- *État Position finale haute*
- *État Position finale basse*

i Remarque

Si l'une des options suivantes est sélectionnée, la valeur des Objets de Groupe est envoyée lorsque la position finale haute/basse est atteinte ou quittée:

- *Si modification*
- *Si modification ou sur demande*

i Remarque

L'envoi sur demande peut être déclenché par la réception d'un télégramme porteur de la valeur 0 ou 1 sur l'Objet de Groupe *Demander valeurs d'état*.

Option	
<i>Non, seulement actualiser</i>	La valeur est actualisée, mais n'est pas envoyée.
<i>Si modification</i>	La valeur est envoyée en cas de modification.
<i>Sur demande</i>	La valeur est envoyée sur demande.
<i>Si modification ou sur demande</i>	La valeur est envoyée en cas de modification ou sur demande.

Conditions préalables à la visibilité

- Fenêtre de paramétrage *Configuration*
 - Paramètre *Déverrouiller sortie X + Y* \ Option *oui*
 - Paramètre *Application* \ Option *Module de stores*
- Fenêtre de paramétrage *Modules de stores X+Y* \ Fenêtre de paramétrage *Messages d'état*
 - Paramètre *Définition des paramètres* \ Option *individuel*
 - Paramètre *Déverrouiller Objets de Groupe "État Pos. finale haute/basse"* \ Option *oui*
- Ce paramètre se trouve dans la fenêtre de paramétrage *Modules de stores X+Y* \ Fenêtre de paramétrage *Messages d'état*.

7.4.170 Envoyer valeur Objets de Groupe "État Hauteur/lamelles"

Ce paramètre permet de déterminer quand les valeurs des Objets de Groupe suivants doivent être envoyées sur le bus (ABB i-bus® KNX):

- [État Hauteur](#)
- [État lamelles](#)

i Remarque

L'Objet de Groupe [État lamelles](#) est uniquement disponible dans le mode de fonctionnement *Commande de store avec réglage des lamelles*.

i Remarque

Si l'une des options suivantes est sélectionnée, la valeur des Objets de Groupe est envoyée à la fin d'un déplacement:

- *Si modification*
- *Si modification ou sur demande*

i Remarque

L'envoi sur demande peut être déclenché par la réception d'un télégramme porteur de la valeur 0 ou 1 sur l'Objet de Groupe [Demander valeurs d'état](#).

Option

<i>Non, seulement actualiser</i>	La valeur est actualisée, mais n'est pas envoyée.
<i>Si modification</i>	La valeur est envoyée en cas de modification.
<i>Sur demande</i>	La valeur est envoyée sur demande.
<i>Si modification ou sur demande</i>	La valeur est envoyée en cas de modification ou sur demande.

Conditions préalables à la visibilité

- Fenêtre de paramétrage [Configuration](#)
 - Paramètre [Déverrouiller sortie X + Y](#) \ Option *oui*
 - Paramètre [Application](#) \ Option *Module de stores*
- Fenêtre de paramétrage [Modules de stores X+Y](#) \ Fenêtre de paramétrage [Messages d'état](#)
 - Paramètre [Définition des paramètres](#) \ Option *individuel*
 - Paramètre [Déverrouiller Objets de Groupe "État Hauteur/lamelles"](#) \ Option *oui*
- Ce paramètre se trouve dans la fenêtre de paramétrage [Modules de stores X+Y](#) \ Fenêtre de paramétrage [Messages d'état](#).

7.4.171 Envoyer valeur Objets de Groupe "Octet d'état" [module de stores]

Ce paramètre permet de déterminer quand les valeurs des Objets de Groupe suivants doivent être envoyées sur le bus (ABB i-bus® KNX):

- *Octet d'état toutes les priorités actives*
- *Octet d'état priorité la plus élevée active*

i Remarque

Si l'une des options suivantes est sélectionnée, la valeur de l'Objet de Groupe est envoyée à chaque modification d'une valeur:

- *Si modification*
- *Si modification ou sur demande*

i Remarque

L'envoi sur demande peut être déclenché par la réception d'un télégramme porteur de la valeur 0 ou 1 sur l'Objet de Groupe *Demander valeurs d'état*.

Option	
<i>Non, seulement actualiser</i>	La valeur est actualisée, mais n'est pas envoyée.
<i>Si modification</i>	La valeur est envoyée en cas de modification.
<i>Sur demande</i>	La valeur est envoyée sur demande.
<i>Si modification ou sur demande</i>	La valeur est envoyée en cas de modification ou sur demande.

Conditions préalables à la visibilité

- Fenêtre de paramétrage *Configuration*
 - Paramètre *Déverrouiller sortie X + Y* \ Option *oui*
 - Paramètre *Application* \ Option *Module de stores*
- Fenêtre de paramétrage *Modules de stores X+Y* \ Fenêtre de paramétrage *Messages d'état*
 - Paramètre *Définition des paramètres* \ Option *individuel*
 - Paramètre *Déverrouiller Objets de Groupe "Octet d'état" [module de stores]* \ Options *oui, toutes les priorités actives / oui, la priorité active la plus élevée*
- Ce paramètre se trouve dans la fenêtre de paramétrage *Modules de stores X+Y* \ Fenêtre de paramétrage *Messages d'état*.

7.4.172 Envoyer valeur Objets de Groupe "Octet d'état" [module de commutation]

Ce paramètre permet de déterminer quand les valeurs des Objets de Groupe suivants doivent être envoyées sur le bus (ABB i-bus® KNX):

- [Octet d'état toutes les priorités actives](#)
- [Octet d'état priorité la plus élevée active](#)

i Remarque

Si l'une des options suivantes est sélectionnée, la valeur de l'Objet de Groupe est envoyée à chaque modification d'une valeur:

- *Si modification*
- *Si modification ou sur demande*

i Remarque

L'envoi sur demande peut être déclenché par la réception d'un télégramme porteur de la valeur 0 ou 1 sur l'Objet de Groupe [Demander valeurs d'état](#).

Option	
<i>Non, seulement actualiser</i>	La valeur est actualisée, mais n'est pas envoyée.
<i>Si modification</i>	La valeur est envoyée en cas de modification.
<i>Sur demande</i>	La valeur est envoyée sur demande.
<i>Si modification ou sur demande</i>	La valeur est envoyée en cas de modification ou sur demande.

Conditions préalables à la visibilité

- Fenêtre de paramétrage [Configuration](#)
 - Paramètre [Déverrouiller sortie X + Y](#) \ Option *oui*
 - Paramètre [Application](#) \ Option *Module de commutation*
- Fenêtre de paramétrage [Module de commutation X](#) \ Fenêtre de paramétrage [Réglages de base \[module de commutation\]](#)
 - Paramètre [Définition des paramètres](#) \ Option *individuel*
 - Paramètre [Déverrouiller Objets de Groupe "Octet d'état" \[module de commutation\]](#) \ Options *oui, toutes les priorités actives / oui, la priorité active la plus élevée*
- Le paramètre se trouve dans la fenêtre de paramétrage [Module de commutation X](#) \ [Réglages de base \[module de commutation\]](#).

7.4.173 Valeur après expiration de temporisation d'émission et de commutation

Ce paramètre permet de définir les valeurs appliquées sur les entrées et sorties après expiration de la temporisation d'émission et de commutation.

Option	
<i>Dernière valeur reçue</i>	Les entrées et sorties réagissent à la dernière valeur reçue.
<i>Ignorer les valeurs entrées</i>	L'état des entrées et sorties reste inchangé jusqu'à ce qu'une nouvelle valeur soit reçue après expiration de la temporisation d'émission et de commutation.

Conditions préalables à la visibilité

- Ce paramètre se trouve dans la fenêtre de paramétrage [Réglages appareil](#).

7.4.174 Envoyer valeurs Objets de Groupe "État Résultat" et "État Valeur d'entrée entre les seuils"

Ce paramètre permet de déterminer quand les valeurs des Objets de Groupe suivants doivent être envoyées sur le bus (ABB i-bus® KNX):

- [État Résultat \[seuil\]](#)
- [État Valeur d'entrée entre les seuils](#)

Remarque

L'envoi sur demande peut être déclenché par la réception d'un télégramme porteur de la valeur 0 ou 1 sur l'Objet de Groupe [Demander valeurs d'état](#).

Option	
<i>Non, seulement actualiser</i>	La valeur est actualisée, mais n'est pas envoyée.
<i>Si modification</i>	La valeur est envoyée en cas de modification.
<i>Sur demande</i>	La valeur est envoyée sur demande.
<i>Si modification ou sur demande</i>	La valeur est envoyée en cas de modification ou sur demande.
<i>après réception d'une valeur d'entrée</i>	La valeur est envoyée après réception d'un télégramme sur les Objets de Groupe d'entrée. La réception d'un télégramme sur les Objets de Groupe d'entrée entraîne un recalcul du résultat. La valeur du résultat ne change pas forcément.
<i>après réception d'une valeur d'entrée ou sur demande</i>	La valeur est envoyée après réception d'un télégramme sur les Objets de Groupe d'entrée ou sur demande. La réception d'un télégramme sur les Objets de Groupe d'entrée entraîne un recalcul du résultat. La valeur du résultat ne change pas forcément.

Conditions préalables à la visibilité

- Fenêtre de paramétrage [Configuration](#) \ Paramètre [Déverrouiller logique/seuil x-y](#) \ Option *oui*
- Fenêtre de paramétrage [Logique/Seuil](#) \ Fenêtre de paramétrage [Logique/Seuil x](#)
 - Paramètre [Fonction logique](#) \ Option *Seuil*
 - Paramètre [Déverrouiller les Objets de Groupe "État Résultat" et "État Valeur d'entrée entre les seuils"](#) \ Option *oui*
- Le paramètre se trouve dans la fenêtre de paramétrage [Logique/Seuil](#) \ [Logique/Seuil x](#).

7.4.175 Durée d'arrêt

Ce paramètre permet de déterminer combien de temps la sortie est désactivée pendant un cycle de clignotement.

Option
<i>00:00:01 ... 00:00:05 ... 18:12:15 hh:mm:ss</i>

Conditions préalables à la visibilité

- Fenêtre de paramétrage [Configuration](#)
 - Paramètre [Déverrouiller sortie X + Y](#) \ Option *oui*
 - Paramètre [Application](#) \ Option *Module de commutation*
- Fenêtre de paramétrage [Module de commutation X](#) \ Fenêtre de paramétrage [Fonctions Module de commutation](#) \ Paramètre [Déverrouiller fonction Temps](#) \ Option *Clignotement*
- Fenêtre de paramétrage [Module de commutation X](#) \ Fenêtre de paramétrage [Clignotement](#) \ Paramètre [Définition des paramètres](#) \ Option *individuel*
- Ce paramètre se trouve dans la fenêtre de paramétrage [Module de commutation X](#) \ Fenêtre de paramétrage [Clignotement](#).

7.4.176 Temps de réactivation automatique du contrôle automatique de la protection contre le soleil

Ce paramètre permet de définir le temps au bout duquel la fonction *Contrôle automatique de la protection contre le soleil* sera automatiquement réactivée.

Remarque

Ce paramètre n'a d'effet que si la fonction *Contrôle automatique de la protection contre le soleil* a été désactivée suite à la réception d'une commande directe.

Option

00:10:00 ... 05:00:00 ... 99:59:59 hh:mm:ss

Conditions préalables à la visibilité

- Fenêtre de paramétrage *Configuration* \ Paramètre *Déverrouiller sortie X + Y* \ Option *oui*
- Fenêtre de paramétrage *Modules de stores X+Y* \ Fenêtre de paramétrage *Fonctions Module de stores*
 - Paramètre *Application* \ Option *Module de stores*
 - Paramètre *Déverr. fonction Protection automatique contre le soleil* \ Option *oui*
- Fenêtre de paramétrage *Modules de stores X+Y* \ Fenêtre de paramétrage *Contrôle auto. protection contre le soleil*
 - Paramètre *Définition des paramètres* \ Option *individuel*
 - Paramètre *Désactivation du contrôle automatique de la protection contre le soleil* \ Option *Via Objet de Groupe ou commande directe*
 - Paramètre *Réactivation automatique du contrôle automatique de la protection contre le soleil* \ Option *oui*
- Ce paramètre se trouve dans la fenêtre de paramétrage *Modules de stores X+Y* \ Fenêtre de paramétrage *Contrôle auto. protection contre le soleil*.

7.4.177 Durée de marche

Ce paramètre permet de déterminer combien de temps la sortie est activée pendant un cycle de clignotement.

Option

00:00:01 ... 00:00:05 ... 18:12:15 hh:mm:ss

Conditions préalables à la visibilité

- Fenêtre de paramétrage *Configuration*
 - Paramètre *Déverrouiller sortie X + Y* \ Option *oui*
 - Paramètre *Application* \ Option *Module de commutation*
- Fenêtre de paramétrage *Module de commutation X* \ Fenêtre de paramétrage *Fonctions Module de commutation* \ Paramètre *Déverrouiller fonction Temps* \ Option *Clignotement*
- Fenêtre de paramétrage *Module de commutation X* \ Fenêtre de paramétrage *Clignotement* \ Paramètre *Définition des paramètres* \ Option *individuel*
- Ce paramètre se trouve dans la fenêtre de paramétrage *Module de commutation X* \ Fenêtre de paramétrage *Clignotement*.

7.4.178 Déverrouiller Objets de Groupe centraux "Store"

Ce paramètre permet de déverrouiller les Objets de Groupe centraux pour stores suivants:

- [Déplacer store Relev./Baiss.](#)
- [Réglage des lamelles/Arrêt Ouv./Ferm.](#)
- [Positionner hauteur](#)
- [Positionner lamelles](#)

Les Objets de Groupe centraux permettent de piloter simultanément toutes les sorties affectées.

i Remarque

En cas d'utilisation d'Objets de Groupe centraux, respecter le nombre maximum de cycles de commutation par minute → Caractéristiques techniques.

Option

<u>non</u>	Les Objets de Groupe ne sont pas déverrouillés.
<u>oui</u>	Les objets de communication dépendants suivants sont affichés : <ul style="list-style-type: none"> • Déplacer store Relev./Baiss. • Réglage des lamelles/Arrêt Ouv./Ferm. • Positionner hauteur • Positionner lamelles

Conditions préalables à la visibilité

- Ce paramètre se trouve dans la fenêtre de paramétrage [Réglages appareil](#).

7.4.179 Déverrouiller l'Objet de Groupe central "Niveau de déconnexion de charge reçu"

Ce paramètre permet de déverrouiller l'Objet de Groupe central [Niveau de déconnexion de charge reçu](#). Cet Objet de Groupe permet à l'appareil de recevoir des niveaux de déconnexion de charge d'un maître.

Cet Objet de Groupe central permet de piloter simultanément toutes les sorties affectées.

i Remarque

En cas d'utilisation d'Objets de Groupe centraux, respecter le nombre maximum de cycles de commutation par minute → Caractéristiques techniques.

Option

<u>non</u>	L'Objet de Groupe n'est pas déverrouillé.
<u>oui</u>	Les paramètres dépendants suivants sont affichés : <ul style="list-style-type: none"> • Déverrouiller fonction Déconnexion de charge Les objets de communication dépendants suivants sont affichés : <ul style="list-style-type: none"> • Niveau de déconnexion de charge reçu

Conditions préalables à la visibilité

- Ce paramètre se trouve dans la fenêtre de paramétrage [Réglages appareil](#).

7.4.180 Déverrouiller Objet de Groupe central "Commutation"

Ce paramètre permet de déverrouiller l'Objet de Groupe central [Commutation](#).

Cet Objet de Groupe central permet de piloter simultanément toutes les sorties affectées.

i Remarque

En cas d'utilisation d'Objets de Groupe centraux, respecter le nombre maximum de cycles de commutation par minute → Caractéristiques techniques.

Option

<i>non</i>	L'Objet de Groupe n'est pas déverrouillé.
<i>oui</i>	Les paramètres dépendants suivants sont affichés : <ul style="list-style-type: none"> • La sortie de commutation réagit à l'Objet de Groupe central de commutation Les objets de communication dépendants suivants sont affichés : <ul style="list-style-type: none"> • Commutation

Conditions préalables à la visibilité

- Ce paramètre se trouve dans la fenêtre de paramétrage [Réglages appareil](#).

7.4.181 Déverrouiller Objet de Groupe central "Scène 1 ... 64"

Ce paramètre permet de déverrouiller l'Objet de Groupe central [Scène 1 ... 64](#).

Cet Objet de Groupe central permet de piloter simultanément toutes les sorties affectées à la scène.

i Remarque

En cas d'utilisation d'Objets de Groupe centraux, respecter le nombre maximum de cycles de commutation par minute → Caractéristiques techniques.

Option

<i>non</i>	L'Objet de Groupe n'est pas déverrouillé.
<i>oui</i>	Les objets de communication dépendants suivants sont affichés : <ul style="list-style-type: none"> • Scène 1 ... 64

Conditions préalables à la visibilité

- Ce paramètre se trouve dans la fenêtre de paramétrage [Réglages appareil](#).

7.4.182 Accès i-bus® Tool

Ce paramètre permet de déterminer s'il doit être possible d'accéder à l'appareil via l'i-bus® Tool.

Informations complémentaires → [Intégration dans l'i-bus® Tool, Page 110](#).

Option

<i>désactivé(e)</i>	L'accès via l'i-bus® Tool est désactivé.
<i>Affichage de valeur uniquement</i>	L'i-bus® Tool permet d'afficher des valeurs.
<i>Accès complet</i>	L'i-bus® Tool permet d'afficher des valeurs et de les modifier.

Conditions préalables à la visibilité

- Ce paramètre se trouve dans la fenêtre de paramétrage [Configuration](#).

7.4.183 État après arrêt de la commande manuelle

Ce paramètre permet de déterminer l'état adopté par les entrées et sorties après l'arrêt de la commande manuelle.

Option	
<i>Conserver état défini manuellement</i>	L'état défini manuellement reste actif.
<i>État KNX enregistré</i>	L'état défini manuellement est écrasé. L'état KNX enregistré est utilisé. → État KNX enregistré, Page 299

Conditions préalables à la visibilité

- Fenêtre de paramétrage [Commande manuelle](#) \ Paramètre [Déverrouiller commande manuelle](#) \ Option *oui*
- Ce paramètre se trouve dans la fenêtre de paramétrage [Commande manuelle](#).

7.4.184 Fonction forçage (1 bit/2 bits) [module de stores]

Ce paramètre active/désactive la fonction forçage 1 bit ou 2 bits.

Informations complémentaires → [Fonction forçage, Page 92](#).

Option	
<i>désactivé(e)</i>	La fonction forçage est désactivée.
<i>Activé 1 bit – 0 actif</i>	La fonction forçage est activée suite à la réception d'un télégramme porteur de la valeur 0. Les paramètres dépendants suivants sont affichés : <ul style="list-style-type: none"> • Position Haut. (0 % = haut ; 100 % = bas) • Position lamelles (0 % = ouvert ; 100 % = fermé) Les objets de communication dépendants suivants sont affichés : <ul style="list-style-type: none"> • Fonction forçage 1 bit
<i>Activé 1 bit – 1 actif</i>	La fonction forçage est activée suite à la réception d'un télégramme porteur de la valeur 1. Les paramètres dépendants suivants sont affichés : <ul style="list-style-type: none"> • Position Haut. (0 % = haut ; 100 % = bas) • Position lamelles (0 % = ouvert ; 100 % = fermé) Les objets de communication dépendants suivants sont affichés : <ul style="list-style-type: none"> • Fonction forçage 1 bit
<i>Activé 2 bits</i>	La fonction forçage 2 bits est utilisée. Les paramètres dépendants suivants sont affichés : <ul style="list-style-type: none"> • Fonction forçage active Marche: Position Haut. (0 % = haut ; 100 % = bas) • Fonction forçage active Marche: Position lamelles (0 % = ouvert ; 100 % = fermé) • Fonction forçage active Arrêt: Position Haut. (0 % = haut ; 100 % = bas) • Fonction forçage active Arrêt: Position lamelles (0 % = ouvert ; 100 % = fermé) Les objets de communication dépendants suivants sont affichés : <ul style="list-style-type: none"> • Fonction forçage 2 bits

Conditions préalables à la visibilité

- Fenêtre de paramétrage [Configuration](#)
 - Paramètre [Déverrouiller sortie X + Y](#) \ Option *oui*
 - Paramètre [Application](#) \ Option *Module de stores*
- Fenêtre de paramétrage [Modules de stores X+Y](#) \ Fenêtre de paramétrage [Fonctions Module de stores](#) \ Paramètre [Déverrouiller fonction Sécurité/Alarmes météo](#) \ Option *oui*
- Fenêtre de paramétrage [Modules de stores X+Y](#) \ Fenêtre de paramétrage [Sécurité/Alarmes météo](#) \ Paramètre [Définition des paramètres](#) \ Option *individuel*
- Ce paramètre se trouve dans la fenêtre de paramétrage [Modules de stores X+Y](#) \ Fenêtre de paramétrage [Sécurité/Alarmes météo](#).

7.4.185 Fonction forçage (1 bit/2 bits) [module de commutation]

Ce paramètre active/désactive la fonction forçage 1 bit ou 2 bits.

Informations complémentaires → [Fonction forçage, Page 94](#).

Option	
<u>désactivé(e)</u>	La fonction forçage est désactivée.
<i>Activé 1 bit – 0 actif</i>	<p>La fonction forçage est activée suite à la réception d'un télégramme porteur de la valeur 0.</p> <p>Les paramètres dépendants suivants sont affichés :</p> <ul style="list-style-type: none"> • Comportement de commutation en cas de fonction forçage <p>Les objets de communication dépendants suivants sont affichés :</p> <ul style="list-style-type: none"> • Fonction forçage 1 bit
<i>Activé 1 bit – 1 actif</i>	<p>La fonction forçage est activée suite à la réception d'un télégramme porteur de la valeur 0.</p> <p>Les paramètres dépendants suivants sont affichés :</p> <ul style="list-style-type: none"> • Comportement de commutation en cas de fonction forçage <p>Les objets de communication dépendants suivants sont affichés :</p> <ul style="list-style-type: none"> • Fonction forçage 1 bit
<i>Activé 2 bits</i>	<p>La fonction forçage 2 bits est utilisée.</p> <p>Les objets de communication dépendants suivants sont affichés :</p> <ul style="list-style-type: none"> • Fonction forçage 2 bits

Conditions préalables à la visibilité

- Fenêtre de paramétrage [Configuration](#)
 - Paramètre [Déverrouiller sortie X + Y](#) \ Option *oui*
 - Paramètre [Application](#) \ Option *Module de commutation*
- Fenêtre de paramétrage [Module de commutation X](#) \ Fenêtre de paramétrage [Fonctions Module de commutation](#) \ Paramètre [Déverrouiller fonction Sécurité](#) \ Option *oui*
- Fenêtre de paramétrage [Module de commutation X](#) \ Fenêtre de paramétrage [Sécurité](#) \ Paramètre [Définition des paramètres](#) \ Option *individuel*
- Ce paramètre se trouve dans la fenêtre de paramétrage [Module de commutation X](#) \ Fenêtre de paramétrage [Sécurité](#).

7.4.186 Surveillance cyclique

Ce paramètre permet d'activer la surveillance cyclique et de définir le cycle de surveillance pour les Objets de Groupe de sécurité. Si le cycle de surveillance est défini avec la valeur 00:00:00, la surveillance cyclique est désactivée.

Informations complémentaires → [Surveillance cyclique, Page 301](#).

Remarque

Le cycle de surveillance défini dans l'appareil doit être au moins quatre fois plus long que le temps d'envoi cyclique de l'appareil émetteur. Cela permet d'éviter que les réactions définies se déclenchent dès qu'un signal n'est pas reçu (ce qui peut être dû à une charge importante du bus, par exemple).

Option	
<u>00:00:00... 12:00:00</u>	<i>hh:mm:ss</i>

Conditions préalables à la visibilité

- Ce paramètre se trouve en divers endroits de l'application. Sa visibilité dépend du cas d'application et du paramètre de niveau supérieur.

8 Objets de Groupe

8.1 Vue d'ensemble des Objets de Groupe

Fonction	Nom de l'objet de communication	Type de point de données	Longueur	Indicateurs			
				C	W	T	U
Activer/désactiver contrôle automatique de la protection contre le soleil	Canal X: Store	DPT 1.003	1 bit	C	W	T	U
Activer/désactiver limitation	Canal X: Store	DPT 1.003	1 bit	C	W		
Alarme gel	Sécurité: Store	DPT 1.005	1 bit	C	W	T	U
Alarme pluie	Sécurité: Store	DPT 1.005	1 bit	C	W	T	U
Alarme vent x	Sécurité: Store	DPT 1.005	1 bit	C	W	T	U
Appeler affectation de scène x	Canal X: Commutation	DPT 1.017	1 bit	C	W		
Appeler affectation de scène x	Canal X: Store	DPT 1.017	1 bit	C	W		
Arrêt Ouv./Ferm.	Canal X: Store	DPT 1.007	1 bit	C	W		
Arrêter la commande manuelle	Commande manuelle: Commande manuelle	DPT 1.003	1 bit	C	W		
Avertir éclairage escalier	Canal X: Commutation	DPT 1.001	1 bit	C	R		T
Blocage	Canal X: Commutation	DPT 1.003	1 bit	C	W		
Blocage	Canal X: Store	DPT 1.003	1 bit	C	W		
Bloquer contrôle automatique de la protection contre le soleil	Canal X: Store	DPT 1.003	1 bit	C	W	T	U
Bloquer éclairage escalier	Canal X: Commutation	DPT 1.003	1 bit	C	W		
Bloquer mode direct	Canal X: Store	DPT 1.003	1 bit	C	W		
Bloquer temporisation à l'enclenchement et au déclenchement	Canal X: Commutation	DPT 1.003	1 bit	C	W		
Clignotement	Canal X: Commutation	DPT 1.001	1 bit	C	W		
Commutation	Canal X: Commutation	DPT 1.001	1 bit	C	W		
Commutation	Central: Commutation	DPT 1.001	1 bit	C	W		
Demande date/heure	Central: date/heure	DPT 1.017	1 bit	C			T
Demander valeurs d'état	Central: Général	DPT 1.017	1 bit	C	W		
Déplacer store Relev./Baiss.	Canal X: Store	DPT 1.008	1 bit	C	W		
Déplacer store Relev./Baiss.	Central: Store	DPT 1.008	1 bit	C	W		
Déplacer store Relev./Baiss. de façon limitée	Canal X: Store	DPT 1.008	1 bit	C	W		
Déverrouiller/bloquer commande manuelle	Commande manuelle: Commande manuelle	DPT 1.003	1 bit	C	W		
Durée d'éclairage escalier	Canal X: Commutation	DPT 7.005	2 octets	C	W		
Écl. esc. Marche permanente en service	Canal X: Commutation	DPT 1.001	1 bit	C	W		
État de seuil	Central: Général	DPT 1.002	1 bit	C	R		T
Entrée de seuil	Logique/Seuil X: Seuil	DPT 13.010	4 octets	C	W	T	U
Entrée de seuil	Logique/Seuil X: Seuil	DPT 13.013	4 octets	C	W	T	U
Entrée de seuil	Logique/Seuil X: Seuil	DPT 14.019	4 octets	C	W	T	U
Entrée de seuil	Logique/Seuil X: Seuil	DPT 14.056	4 octets	C	W	T	U
Entrée de seuil	Logique/Seuil X: Seuil	DPT 5.001	1 octet	C	W	T	U
Entrée de seuil	Logique/Seuil X: Seuil	DPT 5.010	1 octet	C	W	T	U
Entrée de seuil	Logique/Seuil X: Seuil	DPT 7.001	2 octets	C	W	T	U
Entrée de seuil	Logique/Seuil X: Seuil	DPT 9.001	2 octets	C	W	T	U
Entrée de seuil	Logique/Seuil X: Seuil	DPT 9.004	2 octets	C	W	T	U
Entrée de seuil	Logique/Seuil X: Seuil	DPT 9.021	2 octets	C	W	T	U
Entrée de seuil	Logique/Seuil X: Seuil	DPT 9.024	2 octets	C	W	T	U
État Commande manuelle	Commande manuelle: Commande manuelle	DPT 1.011	1 bit	C	R		T
État Commutation	Canal X: Commutation	DPT 1.011	1 bit	C	R		T
État Contrôle automatique de la protection contre le soleil	Canal X: Store	DPT 1.011	1 bit	C	R		T
État Déconnexion de charge	Canal X: Déconnexion de charge	DPT 1.011	1 bit	C	R		T
État Facilité d'utilisation	Canal X: Store	DPT 1.011	1 bit	C	R		T
État Hauteur	Canal X: Store	DPT 5.001	1 octet	C	R		T
État lamelles	Canal X: Store	DPT 5.001	1 octet	C	R		T
État Position finale basse	Canal X: Store	DPT 1.011	1 bit	C	R		T
État Position finale haute	Canal X: Store	DPT 1.011	1 bit	C	R		T
État Résultat [logique]	Logique/Seuil X: Logique	DPT 1.002	1 bit	C	R		T
État Résultat [seuil]	Logique/Seuil X: Seuil	DPT 1.002	1 bit	C	R		T
État Valeur d'entrée entre les seuils	Logique/Seuil X: Seuil	DPT 1.002	1 bit	C	R		T
Fonction forçage 1 bit	Canal X: Commutation	DPT 1.003	1 bit	C	W		
Fonction forçage 1 bit	Canal X: Store	DPT 1.003	1 bit	C	W		
Fonction forçage 2 bits	Canal X: Commutation	DPT 2.001	2 bits	C	W		
Fonction forçage 2 bits	Canal X: Store	DPT 2.001	2 bits	C	W		
Lancer course de référence	Canal X: Store	DPT 1.008	1 bit	C	W		
Liaison A	Logique/Seuil X: Logique	DPT 1.002	1 bit	C	W		
Liaison B	Logique/Seuil X: Logique	DPT 1.002	1 bit	C	W		

Fonction	Nom de l'objet de communication	Type de point de données	Longueur	Indicateurs
Modifier seuil inférieur	Logique/Seuil X: Seuil	DPT 13.010	4 octets	C W
Modifier seuil inférieur	Logique/Seuil X: Seuil	DPT 13.013	4 octets	C W
Modifier seuil inférieur	Logique/Seuil X: Seuil	DPT 14.019	4 octets	C W
Modifier seuil inférieur	Logique/Seuil X: Seuil	DPT 14.056	4 octets	C W
Modifier seuil inférieur	Logique/Seuil X: Seuil	DPT 5.001	1 octet	C W
Modifier seuil inférieur	Logique/Seuil X: Seuil	DPT 5.010	1 octet	C W
Modifier seuil inférieur	Logique/Seuil X: Seuil	DPT 7.001	2 octets	C W
Modifier seuil inférieur	Logique/Seuil X: Seuil	DPT 9.001	2 octets	C W
Modifier seuil inférieur	Logique/Seuil X: Seuil	DPT 9.004	2 octets	C W
Modifier seuil inférieur	Logique/Seuil X: Seuil	DPT 9.021	2 octets	C W
Modifier seuil inférieur	Logique/Seuil X: Seuil	DPT 9.024	2 octets	C W
Modifier seuil supérieur	Logique/Seuil X: Seuil	DPT 13.010	4 octets	C W
Modifier seuil supérieur	Logique/Seuil X: Seuil	DPT 13.013	4 octets	C W
Modifier seuil supérieur	Logique/Seuil X: Seuil	DPT 14.019	4 octets	C W
Modifier seuil supérieur	Logique/Seuil X: Seuil	DPT 14.056	4 octets	C W
Modifier seuil supérieur	Logique/Seuil X: Seuil	DPT 5.001	1 octet	C W
Modifier seuil supérieur	Logique/Seuil X: Seuil	DPT 5.010	1 octet	C W
Modifier seuil supérieur	Logique/Seuil X: Seuil	DPT 7.001	2 octets	C W
Modifier seuil supérieur	Logique/Seuil X: Seuil	DPT 9.001	2 octets	C W
Modifier seuil supérieur	Logique/Seuil X: Seuil	DPT 9.004	2 octets	C W
Modifier seuil supérieur	Logique/Seuil X: Seuil	DPT 9.021	2 octets	C W
Modifier seuil supérieur	Logique/Seuil X: Seuil	DPT 9.024	2 octets	C W
Niveau de déconnexion de charge reçu	Central: Déconnexion de charge	DPT 236.001	1 octet	C W
Octet d'état priorité la plus élevée active	Canal X: Commutation	Non DPT	1 octet	C R T
Octet d'état priorité la plus élevée active	Canal X: Store	Non DPT	1 octet	C R T
Octet d'état toutes les priorités actives	Canal X: Commutation	Non DPT	1 octet	C R T
Octet d'état toutes les priorités actives	Canal X: Store	Non DPT	1 octet	C R T
Positionner hauteur	Canal X: Store	DPT 5.001	1 octet	C W
Positionner hauteur	Central: Store	DPT 5.001	1 octet	C W
Positionner lamelles	Canal X: Store	DPT 5.001	1 octet	C W
Positionner lamelles	Central: Store	DPT 5.001	1 octet	C W
Priorité de sécurité x	Sécurité: Commutation	DPT 1.005	1 bit	C W T U
Réglage des lamelles/Arrêt Ouv./Ferm.	Canal X: Store	DPT 1.007	1 bit	C W
Réglage des lamelles/Arrêt Ouv./Ferm.	Central: Store	DPT 1.007	1 bit	C W
Régler date/heure	Central: date/heure	DPT 19.001	8 octets	C W
Régler l'heure	Central: date/heure	DPT 10.001	3 octets	C W
Régler la date	Central: date/heure	DPT 11.001	3 octets	C W
Régler niveau de déconnexion de charge	Canal X: Déconnexion de charge	DPT 236.001	1 octet	C W
Scène 1 ... 64	Canal X: Commutation	DPT 18.001	1 octet	C W
Scène 1 ... 64	Canal X: Store	DPT 18.001	1 octet	C W
Scène 1 ... 64	Central: Scène	DPT 18.001	1 octet	C W
Soleil	Canal X: Store	DPT 1.002	1 bit	C W T U
Soleil: Positionner hauteur	Canal X: Store	DPT 5.001	1 octet	C W T U
Soleil: Positionner lamelles	Canal X: Store	DPT 5.001	1 octet	C W T U

8.2 Objets de Groupe Central

Fonction	Nom de l'objet de communication	Type de point de données	Longueur	Indicateurs
Déplacer store Relev./Baiss.	Central: Store	DPT 1.008	1 bit	C W

Cet Objet de Groupe permet une commande centralisée de plusieurs sorties de l'appareil. Le paramètre *La sortie réagit aux Objets de Groupe centraux pour stores* permet de déterminer pour chaque sortie si la sortie réagit à cet Objet de Groupe.

Cet Objet de Groupe permet de recevoir la commande de déplacement du store via le bus (ABB i-bus® KNX). Si aucune autre commande de déplacement n'est reçue, le store est déplacé jusqu'à ce qu'il ait atteint la position finale haute ou basse.

Valeur de télégramme:

- 1 = Ferm.
- 0 = Ouv.

Remarque

Pour les fonctions *Alarmes météo*, *Blocage*, *Fonction forçage* ou *Contrôle automatique de la protection contre le soleil*, un télégramme n'entraîne pas forcément un changement de la position du store.

Chaque relais ne peut effectuer qu'un nombre limité d'opérations de commutation par minute. Une commutation fréquente peut entraîner une temporisation.

Informations complémentaires → Caractéristiques techniques.

Conditions préalables à la visibilité

- Fenêtre de paramétrage *Réglages appareil* \ Paramètre *Déverrouiller Objets de Groupe centraux "Store"* \ Option *oui*

Fonction	Nom de l'objet de communication	Type de point de données	Longueur	Indicateurs	
Régler la date	Central: date/heure	DPT 11.001	3 octets	C	W
<p>Cet Objet de Groupe permet de recevoir la date via le bus (ABB i-bus® KNX). Valeur de télégramme:</p> <ul style="list-style-type: none"> • TT.MM.JJJJ 					
<p>i Remarque Lorsque cet Objet de Groupe est lu, il indique la dernière valeur reçue. Cette valeur peut être différente de l'heure actuelle de l'appareil.</p>					
<p>Conditions préalables à la visibilité</p> <ul style="list-style-type: none"> • Fenêtre de paramétrage Réglages appareil \ Paramètre Déverrouiller les Objets de Groupe pour régler l'heure de l'appareil \ Option Date (DPT 11.001)/Heure (DPT 10.001) 					
Demande date/heure	Central: date/heure	DPT 1.017	1 bit	C	T
<p>Cet Objet de Groupe envoie une demande de date et heure au bus (ABB i-bus® KNX). La demande est envoyée 30 secondes après la mise en marche de l'appareil. Toute temporisation d'émission et de commutation active est prise en compte. Valeur de télégramme:</p> <ul style="list-style-type: none"> • 1 = Déclencheur • 0 = Non envoyée 					
<p>Conditions préalables à la visibilité</p> <ul style="list-style-type: none"> • Fenêtre de paramétrage Réglages appareil \ Paramètre Déverrouiller les Objets de Groupe pour régler l'heure de l'appareil \ Option Date (DPT 11.001)/Heure (DPT 10.001) / Date/Heure (DPT 19.001) 					
Régler date/heure	Central: date/heure	DPT 19.001	8 octets	C	W
<p>Cet Objet de Groupe permet de recevoir le jour de la semaine, la date et l'heure via le bus (ABB i-bus® KNX). De plus, le télégramme comporte des informations sur la validité des différentes valeurs. Valeur de télégramme:</p> <ul style="list-style-type: none"> • valeur 8 octets codée 					
<p>i Remarque Lorsque cet Objet de Groupe est lu, il indique la dernière valeur reçue. Cette valeur peut être différente de l'heure actuelle de l'appareil.</p>					
<p>Conditions préalables à la visibilité</p> <ul style="list-style-type: none"> • Fenêtre de paramétrage Réglages appareil \ Paramètre Déverrouiller les Objets de Groupe pour régler l'heure de l'appareil \ Option Date/Heure (DPT 19.001) 					
en service	Central: Général	DPT 1.002	1 bit	C	R T
<p>Cet Objet de Groupe envoie un télégramme "En service" de façon cyclique sur le bus (ABB i-bus® KNX). Le cycle d'émission est réglé dans le paramètre Cycle d'envoi. La valeur de télégramme dépend du réglage du paramètre Déverrouiller Objet de Groupe "En service". Valeur de télégramme:</p> <ul style="list-style-type: none"> • 1 = appareil en service • 0 = appareil en service 					
<p>i Remarque Cet Objet de Groupe permet de surveiller la disponibilité opérationnelle au moyen d'un autre appareil KNX. Si aucun télégramme n'est reçu, il est possible que l'appareil émetteur soit défectueux ou que le câble reliant le bus à l'appareil émetteur soit déconnecté.</p>					
<p>Conditions préalables à la visibilité</p> <ul style="list-style-type: none"> • Fenêtre de paramétrage Réglages appareil \ Paramètre Déverrouiller Objet de Groupe "En service" \ Option <i>Oui, envoyer valeur 0 de façon cyclique / Oui, envoyer valeur 1 de façon cyclique</i> 					
Réglage des lamelles/Arrêt Ouv./Ferm.	Central: Store	DPT 1.007	1 bit	C	W
<p>Cet Objet de Groupe permet une commande centralisée de plusieurs sorties de l'appareil. Le paramètre La sortie réagit aux Objets de Groupe centraux pour stores permet de déterminer pour chaque sortie si la sortie réagit à cet Objet de Groupe.. Cet Objet de Groupe permet de recevoir la commande d'arrêt du déplacement ou la commande de changement de la position des lamelles via le bus (ABB i-bus® KNX). La réaction lors de la réception d'un télégramme dépend du réglage dans le paramètre Mode de fonctionnement:</p> <ul style="list-style-type: none"> • <i>Commande de store sans réglage des lamelles</i>: Lors de la réception d'un télégramme, le déplacement est arrêté. • <i>Commande de store avec réglage des lamelles</i>: Lors de la réception d'un télégramme, le déplacement est arrêté et la position des lamelles peut être modifiée. <p>Valeur de télégramme:</p> <ul style="list-style-type: none"> • 1 = Arrêt/Fermer les lamelles • 0 = Arrêt/Ouvrir les lamelles 					
<p>i Remarque Pour les fonctions <i>Alarmes météo</i>, <i>Blocage</i>, <i>Fonction forçage</i> ou <i>Contrôle automatique de la protection contre le soleil</i>, un télégramme n'entraîne pas forcément un changement de la position du store ou des lamelles. Chaque relais ne peut effectuer qu'un nombre limité d'opérations de commutation par minute. Une commutation fréquente peut entraîner une temporisation. Informations complémentaires → Caractéristiques techniques.</p>					
<p>Conditions préalables à la visibilité</p> <ul style="list-style-type: none"> • Fenêtre de paramétrage Réglages appareil \ Paramètre Déverrouiller Objets de Groupe centraux "Store" \ Option <i>oui</i> 					
Niveau de déconnexion de charge reçu	Central: Déconnexion de charge	DPT 236.001	1 octet	C	W
<p>Cet Objet de Groupe permet de recevoir le niveau actuel de déconnexion de charge via le bus (ABB i-bus® KNX). L'Objet de Groupe est valable pour l'ensemble de l'appareil. La déconnexion de charge peut être définie individuellement pour chaque sortie. Informations complémentaires → Fonction Déconnexion de charge (décharge), Page 98. Valeur de télégramme:</p> <ul style="list-style-type: none"> • → Codage de l'Objet de Groupe "Niveau de déconnexion de charge reçu", Page 297 					
<p>Conditions préalables à la visibilité</p> <ul style="list-style-type: none"> • Fenêtre de paramétrage Réglages appareil \ Paramètre Déverrouiller l'Objet de Groupe central "Niveau de déconnexion de charge reçu" \ Option <i>oui</i> 					

Fonction	Nom de l'objet de communication	Type de point de données	Longueur	Indicateurs
Positionner hauteur	Central: Store	DPT 5.001	1 octet	C W

Cet Objet de Groupe permet une commande centralisée de plusieurs sorties de l'appareil. Le paramètre *La sortie réagit aux Objets de Groupe centraux pour stores* permet de déterminer pour chaque sortie si la sortie réagit à cet Objet de Groupe..

Cet Objet de Groupe permet de recevoir la commande de déplacement du store dans une position définie via le bus (ABB i-bus® KNX).

La position des lamelles une fois le store dans la position désirée correspond à la position avant le déplacement. Si l'Objet de Groupe *Positionner lamelles* reçoit un télégramme pendant le déplacement, les lamelles sont réglées selon la valeur reçue une fois le store dans la position désirée.

Valeur de télégramme:

- 0 % = Position finale haute
- 1 ... 99 % = Position intermédiaire
- 100 % = Position finale basse

i Remarque

Lorsque le réglage des lamelles a été effectué manuellement via l'un des Objets de Groupe suivants, celui-ci est rejeté suite au déplacement limité du store:

- *Réglage des lamelles/Arrêt Ouv./Ferm.*
- *Réglage des lamelles/Arrêt Ouv./Ferm. (central)*

i Remarque

Pour les fonctions *Alarmes météo, Blocage, Fonction forçage* ou *Contrôle automatique de la protection contre le soleil*, un télégramme n'entraîne pas forcément un changement de la position du store.

Chaque relais ne peut effectuer qu'un nombre limité d'opérations de commutation par minute. Une commutation fréquente peut entraîner une temporisation.

Informations complémentaires → Caractéristiques techniques.

Conditions préalables à la visibilité

- Fenêtre de paramétrage *Réglages appareil* \ Paramètre *Déverrouiller Objets de Groupe centraux "Store"* \ Option *oui*

Positionner lamelles	Central: Store	DPT 5.001	1 octet	C W
----------------------	----------------	-----------	---------	-----

Cet Objet de Groupe permet une commande centralisée de plusieurs sorties de l'appareil. Le paramètre *La sortie réagit aux Objets de Groupe centraux pour stores* permet de déterminer pour chaque sortie si la sortie réagit à cet Objet de Groupe..

Cet Objet de Groupe permet de recevoir la commande de réglage des lamelles dans une position définie via le bus (ABB i-bus® KNX).

Le positionnement des lamelles a lieu lorsque le déplacement est terminé.

Valeur de télégramme:

- 0 % = complètement ouvertes
- 1 ... 99 % = Position intermédiaire
- 100 % = complètement fermées

i Remarque

Pour les fonctions *Alarmes météo, Blocage, Fonction forçage* ou *Contrôle automatique de la protection contre le soleil*, un télégramme n'entraîne pas forcément un changement de la position des lamelles.

Chaque relais ne peut effectuer qu'un nombre limité d'opérations de commutation par minute. Une commutation fréquente peut entraîner une temporisation.

Informations complémentaires → Caractéristiques techniques.

Conditions préalables à la visibilité

- Fenêtre de paramétrage *Réglages appareil* \ Paramètre *Déverrouiller Objets de Groupe centraux "Store"* \ Option *oui*

Commutation	Central: Commutation	DPT 1.001	1 bit	C W
-------------	----------------------	-----------	-------	-----

Cet Objet de Groupe permet une commutation centralisée de plusieurs sorties de l'appareil. Le paramètre *La sortie de commutation réagit à l'Objet de Groupe central de commutation* permet de déterminer pour chaque sortie si la sortie réagit à cet Objet de Groupe.

Le comportement de commutation des sorties dépend des réglages dans les paramètres respectifs *Comportement de la sortie*.

Valeur de télégramme contact à fermeture:

- 1 = Fermer le contact du relais
- 0 = Ouvrir le contact du relais

Valeur de télégramme contact à ouverture:

- 1 = Ouvrir le contact du relais
- 0 = Fermer le contact du relais

i Remarque

Compte tenu des priorités, une commande de commutation n'entraîne pas forcément un changement de la position du contact de relais.

Chaque relais ne peut effectuer qu'un nombre limité d'opérations de commutation par minute. Une commutation fréquente peut entraîner une temporisation.

Informations complémentaires → Caractéristiques techniques.

Conditions préalables à la visibilité

- Fenêtre de paramétrage *Réglages appareil* \ Paramètre *Déverrouiller Objet de Groupe central "Commutation"* \ Option *oui*

Demander valeurs d'état	Central: Général	DPT 1.017	1 bit	C W
-------------------------	------------------	-----------	-------	-----

En cas de réception d'un télégramme sur cet Objet de Groupe, les valeurs des Objets de Groupe d'état sont envoyées sur le bus (ABB i-bus® KNX).

Valeur de télégramme:

- 1 = Envoyer valeurs d'état
- 0 = Envoyer valeurs d'état

i Remarque

Les valeurs des Objets de Groupe d'état ne sont envoyées que si l'envoi sur demande a été réglé dans les paramètres correspondants.

Conditions préalables à la visibilité

- Fenêtre de paramétrage *Réglages appareil* \ Paramètre *Déverrouiller Objet de Groupe "Demander valeurs d'état"* \ Option *oui*

Fonction	Nom de l'objet de communication	Type de point de données	Longueur	Indicateurs
Scène 1 ... 64	Central: Scène	DPT 18.001	1 octet	C W

Cet Objet de Groupe permet une commande centralisée de plusieurs sorties de l'appareil.

Cet Objet de Groupe permet de recevoir un télégramme de scène via le bus (ABB i-bus® KNX).

Le télégramme de scène comporte le numéro de scène et les informations indiquant si la scène doit être appelée ou enregistrée. Pour le module de commutation, la position du contact de relais est enregistrée. Pour le module de stores, la position du store et des lamelles est enregistrée.

La fenêtre de paramétrage *Affectations de scènes [module de stores]* ou *Affectations de scènes [module de commutation]* permet d'effectuer l'affectation à un numéro de scène. Lorsque le numéro de scène correspondant est paramétré pour une sortie, la scène est appelée ou enregistrée selon la valeur de télégramme.

Valeur de télégramme:

- 0 ... 63 = Appeler la scène x (x = 1 ... 64)
- 128 ... 191 = Enregistrer la scène x (x = 1 ... 64)

Informations complémentaires:

→ [Fonction Scènes, Page 105](#)

→ [Schéma des fonctions du module de stores, Page 88](#)

→ [Schéma des fonctions du module de commutation, Page 89](#)

→ [Tableau des valeurs Objet de Groupe "Scène 1 ... 64", Page 307](#)

Remarque

Compte tenu des priorités, un télégramme n'entraîne pas forcément un changement de la position du store ou de la position du contact de relais.

Conditions préalables à la visibilité

- Fenêtre de paramétrage *Réglages appareil* \ Paramètre *Déverrouiller Objet de Groupe central "Scène 1 ... 64"* \ Option *oui*

Régler l'heure	Central: date/heure	DPT 10.001	3 octets	C W
----------------	---------------------	------------	----------	-----

Cet Objet de Groupe permet de recevoir le jour de la semaine et l'heure via le bus (ABB i-bus® KNX).

Valeur de télégramme:

- JJ:hh:mm:ss

Remarque

Lorsque cet Objet de Groupe est lu, il indique la dernière valeur reçue. Cette valeur peut être différente de l'heure actuelle de l'appareil.

Conditions préalables à la visibilité

- Fenêtre de paramétrage *Réglages appareil* \ Paramètre *Déverrouiller les Objets de Groupe pour régler l'heure de l'appareil* \ Option *Date (DPT 11.001)/Heure (DPT 10.001)*

8.3 Objets de Groupe Appareil

Fonction	Nom de l'objet de communication	Type de point de données	Longueur	Indicateurs
Arrêter la commande manuelle	Commande manuelle: Commande manuelle	DPT 1.003	1 bit	C W

Cet Objet de Groupe permet de recevoir la commande d'arrêt de la commande manuelle via le bus (ABB i-bus® KNX).

Valeur de télégramme:

- 1 = Arrêter la commande manuelle
- 0 = Arrêter la commande manuelle

Conditions préalables à la visibilité

- Fenêtre de paramétrage *Commande manuelle* \ Paramètre *Déverrouiller commande manuelle* \ Option *oui*

État Commande manuelle	Commande manuelle: Commande manuelle	DPT 1.011	1 bit	C R T
------------------------	--------------------------------------	-----------	-------	-------

Cet Objet de Groupe envoie l'état du mode de fonctionnement *Commande manuelle* sur le bus (ABB i-bus® KNX).

Valeur de télégramme:

- 1 = Commande manuelle active
- 0 = Commande manuelle inactive

Conditions préalables à la visibilité

- Fenêtre de paramétrage *Commande manuelle* \ Paramètre *Déverrouiller commande manuelle* \ Option *oui*

Déverrouiller/bloquer commande manuelle	Commande manuelle: Commande manuelle	DPT 1.003	1 bit	C W
---	--------------------------------------	-----------	-------	-----

Cet Objet de Groupe permet de déverrouiller/bloquer le mode de fonctionnement *Commande manuelle*.

Si le mode *Commande manuelle* est actif, la valeur de télégramme 0 y met alors un terme et le bloque.

Valeur de télégramme:

- 1 = Déverrouiller commande manuelle
- 0 = Arrêter et bloquer la commande manuelle

Conditions préalables à la visibilité

- Fenêtre de paramétrage *Commande manuelle* \ Paramètre *Déverrouiller commande manuelle* \ Option *oui*

8.4 Objets de Groupe Sécurité

Fonction	Nom de l'objet de communication	Type de point de données	Longueur	Indicateurs
Priorité de sécurité x	Sécurité: Commutation	DPT 1.005	1 bit	C W T U
Cet Objet de Groupe permet de recevoir une priorité de sécurité via le bus (ABB i-bus® KNX). Une priorité de sécurité active force le mode de l'appareil → Fonctions de sécurité du module de commutation, Page 93 . Valeur de télégramme: <ul style="list-style-type: none"> • 1 = Alarme • 0 = Aucune alarme 				
<p>i Remarque Pour actualiser automatiquement les Objets de Groupe, l'option <i>oui</i> doit être sélectionnée dans le paramètre Lire les Objets de Groupe de sécurité après retour de la tension du bus et téléchargement.</p> <p>i Remarque Pour pouvoir actualiser les Objets de Groupe de sécurité après le retour de la tension du bus ou un téléchargement, les indicateurs de lecture doivent être activés pour les Objets de Groupe correspondants de l'appareil émetteur.</p>				
Conditions préalables à la visibilité <ul style="list-style-type: none"> • Fenêtre de paramétrage Sécurité/Alarmes météo \ Paramètre Déverrouiller Objet de Groupe "Priorité de sécurité x" \ Option <i>oui</i> 				
Alarme vent x	Sécurité: Store	DPT 1.005	1 bit	C W T U
Cet Objet de Groupe permet de recevoir une alarme vent via le bus (ABB i-bus® KNX). Une alarme vent active force le mode de l'appareil → Fonctions de sécurité du module de stores, Page 90 . Valeur de télégramme: <ul style="list-style-type: none"> • 1 = Alarme • 0 = Aucune alarme 				
<p>i Remarque Pour actualiser automatiquement l'Objet de Groupe, l'option <i>oui</i> doit être sélectionnée dans le paramètre Lire les Objets de Groupe de sécurité après retour de la tension du bus et téléchargement.</p> <p>i Remarque Pour pouvoir actualiser les Objets de Groupe de sécurité après le retour de la tension du bus ou un téléchargement, les indicateurs de lecture doivent être activés pour les Objets de Groupe correspondants de l'appareil émetteur.</p>				
Conditions préalables à la visibilité <ul style="list-style-type: none"> • Fenêtre de paramétrage Sécurité/Alarmes météo \ Paramètre Déverrouiller Objet de Groupe "Alarme vent x" \ Option <i>oui</i> 				
Alarme pluie	Sécurité: Store	DPT 1.005	1 bit	C W T U
Cet Objet de Groupe permet de recevoir une alarme pluie via le bus (ABB i-bus® KNX). Une alarme vent active force le mode de l'appareil → Fonctions de sécurité du module de stores, Page 90 . Valeur de télégramme: <ul style="list-style-type: none"> • 1 = Alarme • 0 = Aucune alarme 				
<p>i Remarque Pour actualiser automatiquement l'Objet de Groupe, l'option <i>oui</i> doit être sélectionnée dans le paramètre Lire les Objets de Groupe de sécurité après retour de la tension du bus et téléchargement.</p> <p>i Remarque Pour pouvoir actualiser les Objets de Groupe de sécurité après le retour de la tension du bus ou un téléchargement, les indicateurs de lecture doivent être activés pour les Objets de Groupe correspondants de l'appareil émetteur.</p>				
Conditions préalables à la visibilité <ul style="list-style-type: none"> • Fenêtre de paramétrage Sécurité/Alarmes météo \ Paramètre Déverrouiller Objet de Groupe "Alarme pluie" \ Option <i>oui</i> 				
Alarme gel	Sécurité: Store	DPT 1.005	1 bit	C W T U
Cet Objet de Groupe permet de recevoir une alarme gel via le bus (ABB i-bus® KNX). Une alarme vent active force le mode de l'appareil → Fonctions de sécurité du module de stores, Page 90 . Valeur de télégramme: <ul style="list-style-type: none"> • 1 = Alarme • 0 = Aucune alarme 				
<p>i Remarque Pour actualiser automatiquement l'Objet de Groupe, l'option <i>oui</i> doit être sélectionnée dans le paramètre Lire les Objets de Groupe de sécurité après retour de la tension du bus et téléchargement.</p> <p>i Remarque Pour pouvoir actualiser les Objets de Groupe de sécurité après le retour de la tension du bus ou un téléchargement, les indicateurs de lecture doivent être activés pour les Objets de Groupe correspondants de l'appareil émetteur.</p>				
Conditions préalables à la visibilité <ul style="list-style-type: none"> • Fenêtre de paramétrage Sécurité/Alarmes météo \ Paramètre Déverrouiller Objet de Groupe "Alarme gel" \ Option <i>oui</i> 				

8.5 Objets de Groupe Logique/Seuil X

Fonction	Nom de l'objet de communication	Type de point de données	Longueur	Indicateurs	
Modifier seuil supérieur	Logique/Seuil X: Seuil	DPT 13.010	4 octets	C	W
Cet Objet de Groupe permet de recevoir une nouvelle valeur pour le seuil supérieur via le bus (ABB i-bus® KNX). Le type de point de données de l'Objet de Groupe dépend de l'option sélectionnée dans le paramètre <i>Type de point de données Objet de Groupe "Entrée de seuil"</i> . Valeur de télégramme: <ul style="list-style-type: none"> 0 ... 2147483647 Wh Conditions préalables à la visibilité <ul style="list-style-type: none"> Fenêtre de paramétrage <i>Configuration</i> \ Paramètre <i>Déverrouiller logique/seuil x-y</i> \ Option <i>oui</i> Fenêtre de paramétrage <i>Logique/Seuil</i> \ Fenêtre de paramétrage <i>Logique/Seuil x</i> <ul style="list-style-type: none"> Paramètre <i>Fonction logique</i> \ Option <i>Seuil</i> Paramètre <i>Type de point de données Objet de Groupe "Entrée de seuil"</i> \ Option <i>Wh (DPT 13.010)</i> Paramètre <i>Modifier les seuils via Objets de Groupe</i> \ Option <i>oui</i> 					
Modifier seuil supérieur	Logique/Seuil X: Seuil	DPT 13.013	4 octets	C	W
Cet Objet de Groupe permet de recevoir une nouvelle valeur pour le seuil supérieur via le bus (ABB i-bus® KNX). Le type de point de données de l'Objet de Groupe dépend de l'option sélectionnée dans le paramètre <i>Type de point de données Objet de Groupe "Entrée de seuil"</i> . Valeur de télégramme: <ul style="list-style-type: none"> 0 ... 2147483647 kWh Conditions préalables à la visibilité <ul style="list-style-type: none"> Fenêtre de paramétrage <i>Configuration</i> \ Paramètre <i>Déverrouiller logique/seuil x-y</i> \ Option <i>oui</i> Fenêtre de paramétrage <i>Logique/Seuil</i> \ Fenêtre de paramétrage <i>Logique/Seuil x</i> <ul style="list-style-type: none"> Paramètre <i>Fonction logique</i> \ Option <i>Seuil</i> Paramètre <i>Type de point de données Objet de Groupe "Entrée de seuil"</i> \ Option <i>kWh (DPT 13.013)</i> Paramètre <i>Modifier les seuils via Objets de Groupe</i> \ Option <i>oui</i> 					
Modifier seuil supérieur	Logique/Seuil X: Seuil	DPT 14.019	4 octets	C	W
Cet Objet de Groupe permet de recevoir une nouvelle valeur pour le seuil supérieur via le bus (ABB i-bus® KNX). Le type de point de données de l'Objet de Groupe dépend de l'option sélectionnée dans le paramètre <i>Type de point de données Objet de Groupe "Entrée de seuil"</i> . Valeur de télégramme: <ul style="list-style-type: none"> 0 ... 24 A Conditions préalables à la visibilité <ul style="list-style-type: none"> Fenêtre de paramétrage <i>Configuration</i> \ Paramètre <i>Déverrouiller logique/seuil x-y</i> \ Option <i>oui</i> Fenêtre de paramétrage <i>Logique/Seuil</i> \ Fenêtre de paramétrage <i>Logique/Seuil x</i> <ul style="list-style-type: none"> Paramètre <i>Fonction logique</i> \ Option <i>Seuil</i> Paramètre <i>Type de point de données Objet de Groupe "Entrée de seuil"</i> \ Option <i>A (DPT 14.019)</i> Paramètre <i>Modifier les seuils via Objets de Groupe</i> \ Option <i>oui</i> 					
Modifier seuil supérieur	Logique/Seuil X: Seuil	DPT 14.056	4 octets	C	W
Cet Objet de Groupe permet de recevoir une nouvelle valeur pour le seuil supérieur via le bus (ABB i-bus® KNX). Le type de point de données de l'Objet de Groupe dépend de l'option sélectionnée dans le paramètre <i>Type de point de données Objet de Groupe "Entrée de seuil"</i> . Valeur de télégramme: <ul style="list-style-type: none"> 0 ... 10000 W Conditions préalables à la visibilité <ul style="list-style-type: none"> Fenêtre de paramétrage <i>Configuration</i> \ Paramètre <i>Déverrouiller logique/seuil x-y</i> \ Option <i>oui</i> Fenêtre de paramétrage <i>Logique/Seuil</i> \ Fenêtre de paramétrage <i>Logique/Seuil x</i> <ul style="list-style-type: none"> Paramètre <i>Fonction logique</i> \ Option <i>Seuil</i> Paramètre <i>Type de point de données Objet de Groupe "Entrée de seuil"</i> \ Option <i>W (DPT 14.056)</i> Paramètre <i>Modifier les seuils via Objets de Groupe</i> \ Option <i>oui</i> 					
Modifier seuil supérieur	Logique/Seuil X: Seuil	DPT 5.001	1 octet	C	W
Cet Objet de Groupe permet de recevoir une nouvelle valeur pour le seuil supérieur via le bus (ABB i-bus® KNX). Le type de point de données de l'Objet de Groupe dépend de l'option sélectionnée dans le paramètre <i>Type de point de données Objet de Groupe "Entrée de seuil"</i> . Valeur de télégramme: <ul style="list-style-type: none"> 0 ... 100 % Conditions préalables à la visibilité <ul style="list-style-type: none"> Fenêtre de paramétrage <i>Configuration</i> \ Paramètre <i>Déverrouiller logique/seuil x-y</i> \ Option <i>oui</i> Fenêtre de paramétrage <i>Logique/Seuil</i> \ Fenêtre de paramétrage <i>Logique/Seuil x</i> <ul style="list-style-type: none"> Paramètre <i>Fonction logique</i> \ Option <i>Seuil</i> Paramètre <i>Type de point de données Objet de Groupe "Entrée de seuil"</i> \ Option <i>Pourcentage (DPT 5.001)</i> Paramètre <i>Modifier les seuils via Objets de Groupe</i> \ Option <i>oui</i> 					
Modifier seuil supérieur	Logique/Seuil X: Seuil	DPT 5.010	1 octet	C	W
Cet Objet de Groupe permet de recevoir une nouvelle valeur pour le seuil supérieur via le bus (ABB i-bus® KNX). Le type de point de données de l'Objet de Groupe dépend de l'option sélectionnée dans le paramètre <i>Type de point de données Objet de Groupe "Entrée de seuil"</i> . Valeur de télégramme: <ul style="list-style-type: none"> 0 ... 255 Conditions préalables à la visibilité <ul style="list-style-type: none"> Fenêtre de paramétrage <i>Configuration</i> \ Paramètre <i>Déverrouiller logique/seuil x-y</i> \ Option <i>oui</i> Fenêtre de paramétrage <i>Logique/Seuil</i> \ Fenêtre de paramétrage <i>Logique/Seuil x</i> <ul style="list-style-type: none"> Paramètre <i>Fonction logique</i> \ Option <i>Seuil</i> Paramètre <i>Type de point de données Objet de Groupe "Entrée de seuil"</i> \ Option <i>Impulsions de comptage (DPT 5.010)</i> Paramètre <i>Modifier les seuils via Objets de Groupe</i> \ Option <i>oui</i> 					

Fonction	Nom de l'objet de communication	Type de point de données	Longueur	Indicateurs	
Modifier seuil supérieur	Logique/Seuil X: Seuil	DPT 7.001	2 octets	C	W
Cet Objet de Groupe permet de recevoir une nouvelle valeur pour le seuil supérieur via le bus (ABB i-bus® KNX). Le type de point de données de l'Objet de Groupe dépend de l'option sélectionnée dans le paramètre <i>Type de point de données Objet de Groupe "Entrée de seuil"</i> . Valeur de télégramme: <ul style="list-style-type: none"> 0 ... 65535 Conditions préalables à la visibilité <ul style="list-style-type: none"> Fenêtre de paramétrage <i>Configuration</i> \ Paramètre <i>Déverrouiller logique/seuil x-y</i> \ Option <i>oui</i> Fenêtre de paramétrage <i>Logique/Seuil</i> \ Fenêtre de paramétrage <i>Logique/Seuil x</i> <ul style="list-style-type: none"> Paramètre <i>Fonction logique</i> \ Option <i>Seuil</i> Paramètre <i>Type de point de données Objet de Groupe "Entrée de seuil"</i> \ Option <i>Impulsions de comptage (DPT 7.001)</i> Paramètre <i>Modifier les seuils via Objets de Groupe</i> \ Option <i>oui</i> 					
Modifier seuil supérieur	Logique/Seuil X: Seuil	DPT 9.001	2 octets	C	W
Cet Objet de Groupe permet de recevoir une nouvelle valeur pour le seuil supérieur via le bus (ABB i-bus® KNX). Le type de point de données de l'Objet de Groupe dépend de l'option sélectionnée dans le paramètre <i>Type de point de données Objet de Groupe "Entrée de seuil"</i> . Valeur de télégramme: <ul style="list-style-type: none"> -273 ... 670760 °C Conditions préalables à la visibilité <ul style="list-style-type: none"> Fenêtre de paramétrage <i>Configuration</i> \ Paramètre <i>Déverrouiller logique/seuil x-y</i> \ Option <i>oui</i> Fenêtre de paramétrage <i>Logique/Seuil</i> \ Fenêtre de paramétrage <i>Logique/Seuil x</i> <ul style="list-style-type: none"> Paramètre <i>Fonction logique</i> \ Option <i>Seuil</i> Paramètre <i>Type de point de données Objet de Groupe "Entrée de seuil"</i> \ Option <i>Température (DPT 9.001)</i> Paramètre <i>Modifier les seuils via Objets de Groupe</i> \ Option <i>oui</i> 					
Modifier seuil supérieur	Logique/Seuil X: Seuil	DPT 9.004	2 octets	C	W
Cet Objet de Groupe permet de recevoir une nouvelle valeur pour le seuil supérieur via le bus (ABB i-bus® KNX). Le type de point de données de l'Objet de Groupe dépend de l'option sélectionnée dans le paramètre <i>Type de point de données Objet de Groupe "Entrée de seuil"</i> . Valeur de télégramme: <ul style="list-style-type: none"> 0 ... 670760 lux Conditions préalables à la visibilité <ul style="list-style-type: none"> Fenêtre de paramétrage <i>Configuration</i> \ Paramètre <i>Déverrouiller logique/seuil x-y</i> \ Option <i>oui</i> Fenêtre de paramétrage <i>Logique/Seuil</i> \ Fenêtre de paramétrage <i>Logique/Seuil x</i> <ul style="list-style-type: none"> Paramètre <i>Fonction logique</i> \ Option <i>Seuil</i> Paramètre <i>Type de point de données Objet de Groupe "Entrée de seuil"</i> \ Option <i>Lux (DPT 9.004)</i> Paramètre <i>Modifier les seuils via Objets de Groupe</i> \ Option <i>oui</i> 					
Modifier seuil supérieur	Logique/Seuil X: Seuil	DPT 9.021	2 octets	C	W
Cet Objet de Groupe permet de recevoir une nouvelle valeur pour le seuil supérieur via le bus (ABB i-bus® KNX). Le type de point de données de l'Objet de Groupe dépend de l'option sélectionnée dans le paramètre <i>Type de point de données Objet de Groupe "Entrée de seuil"</i> . Valeur de télégramme: <ul style="list-style-type: none"> 0 ... 240000 mA Conditions préalables à la visibilité <ul style="list-style-type: none"> Fenêtre de paramétrage <i>Configuration</i> \ Paramètre <i>Déverrouiller logique/seuil x-y</i> \ Option <i>oui</i> Fenêtre de paramétrage <i>Logique/Seuil</i> \ Fenêtre de paramétrage <i>Logique/Seuil x</i> <ul style="list-style-type: none"> Paramètre <i>Fonction logique</i> \ Option <i>Seuil</i> Paramètre <i>Type de point de données Objet de Groupe "Entrée de seuil"</i> \ Option <i>mA (DPT 9.021)</i> Paramètre <i>Modifier les seuils via Objets de Groupe</i> \ Option <i>oui</i> 					
Modifier seuil supérieur	Logique/Seuil X: Seuil	DPT 9.024	2 octets	C	W
Cet Objet de Groupe permet de recevoir une nouvelle valeur pour le seuil supérieur via le bus (ABB i-bus® KNX). Le type de point de données de l'Objet de Groupe dépend de l'option sélectionnée dans le paramètre <i>Type de point de données Objet de Groupe "Entrée de seuil"</i> . Valeur de télégramme: <ul style="list-style-type: none"> 0 ... 10 kW Conditions préalables à la visibilité <ul style="list-style-type: none"> Fenêtre de paramétrage <i>Configuration</i> \ Paramètre <i>Déverrouiller logique/seuil x-y</i> \ Option <i>oui</i> Fenêtre de paramétrage <i>Logique/Seuil</i> \ Fenêtre de paramétrage <i>Logique/Seuil x</i> <ul style="list-style-type: none"> Paramètre <i>Fonction logique</i> \ Option <i>Seuil</i> Paramètre <i>Type de point de données Objet de Groupe "Entrée de seuil"</i> \ Option <i>kW (DPT 9.024)</i> Paramètre <i>Modifier les seuils via Objets de Groupe</i> \ Option <i>oui</i> 					
Entrée de seuil	Logique/Seuil X: Seuil	DPT 13.010	4 octets	C	W T U
Cet Objet de Groupe permet de recevoir la valeur d'entrée pour la fonction <i>Seuil</i> via le bus (ABB i-bus® KNX). Le type de point de données de l'Objet de Groupe dépend de l'option sélectionnée dans le paramètre <i>Type de point de données Objet de Groupe "Entrée de seuil"</i> . Valeur de télégramme: <ul style="list-style-type: none"> 0 ... 2147483647 Wh 					
<p>Remarque Pour actualiser automatiquement l'Objet de Groupe, l'option <i>oui</i> doit être sélectionnée dans le paramètre <i>Lire les Objets de Groupe d'entrée après retour de la tension du bus et téléchargement</i>.</p>					
<p>Remarque Pour pouvoir actualiser les Objets de Groupe récepteurs après le retour de la tension du bus ou un téléchargement, les indicateurs de lecture doivent être activés pour les Objets de Groupe correspondants de l'appareil émetteur.</p>					
Conditions préalables à la visibilité <ul style="list-style-type: none"> Fenêtre de paramétrage <i>Configuration</i> \ Paramètre <i>Déverrouiller logique/seuil x-y</i> \ Option <i>oui</i> Fenêtre de paramétrage <i>Logique/Seuil</i> \ Fenêtre de paramétrage <i>Logique/Seuil x</i> <ul style="list-style-type: none"> Paramètre <i>Fonction logique</i> \ Option <i>Seuil</i> Paramètre <i>Type de point de données Objet de Groupe "Entrée de seuil"</i> \ Option <i>Wh (DPT 13.010)</i> 					

Fonction	Nom de l'objet de communication	Type de point de données	Longueur	Indicateurs		
Entrée de seuil	Logique/Seuil X: Seuil	DPT 13.013	4 octets	C	W T U	
<p>Cet Objet de Groupe permet de recevoir la valeur d'entrée pour la fonction <i>Seuil</i> via le bus (ABB i-bus® KNX). Le type de point de données de l'Objet de Groupe dépend de l'option sélectionnée dans le paramètre <i>Type de point de données Objet de Groupe "Entrée de seuil"</i>. Valeur de télégramme:</p> <ul style="list-style-type: none"> 0 ... 2147483647 kWh <p>Remarque Pour actualiser automatiquement l'Objet de Groupe, l'option <i>oui</i> doit être sélectionnée dans le paramètre <i>Lire les Objets de Groupe d'entrée après retour de la tension du bus et téléchargement</i>.</p> <p>Remarque Pour pouvoir actualiser les Objets de Groupe récepteurs après le retour de la tension du bus ou un téléchargement, les indicateurs de lecture doivent être activés pour les Objets de Groupe correspondants de l'appareil émetteur.</p> <p>Conditions préalables à la visibilité</p> <ul style="list-style-type: none"> Fenêtre de paramétrage <i>Configuration</i> \ Paramètre <i>Déverrouiller logique/seuil x-y</i> \ Option <i>oui</i> Fenêtre de paramétrage <i>Logique/Seuil</i> \ Fenêtre de paramétrage <i>Logique/Seuil x</i> <ul style="list-style-type: none"> Paramètre <i>Fonction logique</i> \ Option <i>Seuil</i> Paramètre <i>Type de point de données Objet de Groupe "Entrée de seuil"</i> \ Option <i>kWh (DPT 13.013)</i> 						
Entrée de seuil	Logique/Seuil X: Seuil	DPT 14.019	4 octets	C	W T U	
<p>Cet Objet de Groupe permet de recevoir la valeur d'entrée pour la fonction <i>Seuil</i> via le bus (ABB i-bus® KNX). Le type de point de données de l'Objet de Groupe dépend de l'option sélectionnée dans le paramètre <i>Type de point de données Objet de Groupe "Entrée de seuil"</i>. Valeur de télégramme:</p> <ul style="list-style-type: none"> 0 ... 24 A <p>Remarque Pour actualiser automatiquement l'Objet de Groupe, l'option <i>oui</i> doit être sélectionnée dans le paramètre <i>Lire les Objets de Groupe d'entrée après retour de la tension du bus et téléchargement</i>.</p> <p>Remarque Pour pouvoir actualiser les Objets de Groupe récepteurs après le retour de la tension du bus ou un téléchargement, les indicateurs de lecture doivent être activés pour les Objets de Groupe correspondants de l'appareil émetteur.</p> <p>Conditions préalables à la visibilité</p> <ul style="list-style-type: none"> Fenêtre de paramétrage <i>Configuration</i> \ Paramètre <i>Déverrouiller logique/seuil x-y</i> \ Option <i>oui</i> Fenêtre de paramétrage <i>Logique/Seuil</i> \ Fenêtre de paramétrage <i>Logique/Seuil x</i> <ul style="list-style-type: none"> Paramètre <i>Fonction logique</i> \ Option <i>Seuil</i> Paramètre <i>Type de point de données Objet de Groupe "Entrée de seuil"</i> \ Option <i>A (DPT 14.019)</i> 						
Entrée de seuil	Logique/Seuil X: Seuil	DPT 14.056	4 octets	C	W T U	
<p>Cet Objet de Groupe permet de recevoir la valeur d'entrée pour la fonction <i>Seuil</i> via le bus (ABB i-bus® KNX). Le type de point de données de l'Objet de Groupe dépend de l'option sélectionnée dans le paramètre <i>Type de point de données Objet de Groupe "Entrée de seuil"</i>. Valeur de télégramme:</p> <ul style="list-style-type: none"> 0 ... 10000 W <p>Remarque Pour actualiser automatiquement l'Objet de Groupe, l'option <i>oui</i> doit être sélectionnée dans le paramètre <i>Lire les Objets de Groupe d'entrée après retour de la tension du bus et téléchargement</i>.</p> <p>Remarque Pour pouvoir actualiser les Objets de Groupe récepteurs après le retour de la tension du bus ou un téléchargement, les indicateurs de lecture doivent être activés pour les Objets de Groupe correspondants de l'appareil émetteur.</p> <p>Conditions préalables à la visibilité</p> <ul style="list-style-type: none"> Fenêtre de paramétrage <i>Configuration</i> \ Paramètre <i>Déverrouiller logique/seuil x-y</i> \ Option <i>oui</i> Fenêtre de paramétrage <i>Logique/Seuil</i> \ Fenêtre de paramétrage <i>Logique/Seuil x</i> <ul style="list-style-type: none"> Paramètre <i>Fonction logique</i> \ Option <i>Seuil</i> Paramètre <i>Type de point de données Objet de Groupe "Entrée de seuil"</i> \ Option <i>W (DPT 14.056)</i> 						
Entrée de seuil	Logique/Seuil X: Seuil	DPT 5.001	1 octet	C	W T U	
<p>Cet Objet de Groupe permet de recevoir la valeur d'entrée pour la fonction <i>Seuil</i> via le bus (ABB i-bus® KNX). Le type de point de données de l'Objet de Groupe dépend de l'option sélectionnée dans le paramètre <i>Type de point de données Objet de Groupe "Entrée de seuil"</i>. Valeur de télégramme:</p> <ul style="list-style-type: none"> 0 ... 100 % <p>Remarque Pour actualiser automatiquement l'Objet de Groupe, l'option <i>oui</i> doit être sélectionnée dans le paramètre <i>Lire les Objets de Groupe d'entrée après retour de la tension du bus et téléchargement</i>.</p> <p>Remarque Pour pouvoir actualiser les Objets de Groupe récepteurs après le retour de la tension du bus ou un téléchargement, les indicateurs de lecture doivent être activés pour les Objets de Groupe correspondants de l'appareil émetteur.</p> <p>Conditions préalables à la visibilité</p> <ul style="list-style-type: none"> Fenêtre de paramétrage <i>Configuration</i> \ Paramètre <i>Déverrouiller logique/seuil x-y</i> \ Option <i>oui</i> Fenêtre de paramétrage <i>Logique/Seuil</i> \ Fenêtre de paramétrage <i>Logique/Seuil x</i> <ul style="list-style-type: none"> Paramètre <i>Fonction logique</i> \ Option <i>Seuil</i> Paramètre <i>Type de point de données Objet de Groupe "Entrée de seuil"</i> \ Option <i>Pourcentage (DPT 5.001)</i> 						

Fonction	Nom de l'objet de communication	Type de point de données	Longueur	Indicateurs
Entrée de seuil	Logique/Seuil X: Seuil	DPT 5.010	1 octet	C W T U

Cet Objet de Groupe permet de recevoir la valeur d'entrée pour la fonction *Seuil* via le bus (ABB i-bus® KNX).

Le type de point de données de l'Objet de Groupe dépend de l'option sélectionnée dans le paramètre *Type de point de données Objet de Groupe "Entrée de seuil"*.

Valeur de télégramme:

- 0 ... 255



Remarque

Pour actualiser automatiquement l'Objet de Groupe, l'option *oui* doit être sélectionnée dans le paramètre *Lire les Objets de Groupe d'entrée après retour de la tension du bus et téléchargement*.



Remarque

Pour pouvoir actualiser les Objets de Groupe récepteurs après le retour de la tension du bus ou un téléchargement, les indicateurs de lecture doivent être activés pour les Objets de Groupe correspondants de l'appareil émetteur.

Conditions préalables à la visibilité

- Fenêtre de paramétrage *Configuration* \ Paramètre *Déverrouiller logique/seuil x-y* \ Option *oui*
- Fenêtre de paramétrage *Logique/Seuil* \ Fenêtre de paramétrage *Logique/Seuil x*
 - Paramètre *Fonction logique* \ Option *Seuil*
 - Paramètre *Type de point de données Objet de Groupe "Entrée de seuil"* \ Option *Impulsions de comptage (DPT 5.010)*

Fonction	Nom de l'objet de communication	Type de point de données	Longueur	Indicateurs
Entrée de seuil	Logique/Seuil X: Seuil	DPT 7.001	2 octets	C W T U

Cet Objet de Groupe permet de recevoir la valeur d'entrée pour la fonction *Seuil* via le bus (ABB i-bus® KNX).

Le type de point de données de l'Objet de Groupe dépend de l'option sélectionnée dans le paramètre *Type de point de données Objet de Groupe "Entrée de seuil"*.

Valeur de télégramme:

- 0 ... 65535



Remarque

Pour actualiser automatiquement l'Objet de Groupe, l'option *oui* doit être sélectionnée dans le paramètre *Lire les Objets de Groupe d'entrée après retour de la tension du bus et téléchargement*.



Remarque

Pour pouvoir actualiser les Objets de Groupe récepteurs après le retour de la tension du bus ou un téléchargement, les indicateurs de lecture doivent être activés pour les Objets de Groupe correspondants de l'appareil émetteur.

Conditions préalables à la visibilité

- Fenêtre de paramétrage *Configuration* \ Paramètre *Déverrouiller logique/seuil x-y* \ Option *oui*
- Fenêtre de paramétrage *Logique/Seuil* \ Fenêtre de paramétrage *Logique/Seuil x*
 - Paramètre *Fonction logique* \ Option *Seuil*
 - Paramètre *Type de point de données Objet de Groupe "Entrée de seuil"* \ Option *Impulsions de comptage (DPT 7.001)*

Fonction	Nom de l'objet de communication	Type de point de données	Longueur	Indicateurs
Entrée de seuil	Logique/Seuil X: Seuil	DPT 9.001	2 octets	C W T U

Cet Objet de Groupe permet de recevoir la valeur d'entrée pour la fonction *Seuil* via le bus (ABB i-bus® KNX).

Le type de point de données de l'Objet de Groupe dépend de l'option sélectionnée dans le paramètre *Type de point de données Objet de Groupe "Entrée de seuil"*.

Valeur de télégramme:

- -273 ... 670760 °C



Remarque

Pour actualiser automatiquement l'Objet de Groupe, l'option *oui* doit être sélectionnée dans le paramètre *Lire les Objets de Groupe d'entrée après retour de la tension du bus et téléchargement*.



Remarque

Pour pouvoir actualiser les Objets de Groupe récepteurs après le retour de la tension du bus ou un téléchargement, les indicateurs de lecture doivent être activés pour les Objets de Groupe correspondants de l'appareil émetteur.

Conditions préalables à la visibilité

- Fenêtre de paramétrage *Configuration* \ Paramètre *Déverrouiller logique/seuil x-y* \ Option *oui*
- Fenêtre de paramétrage *Logique/Seuil* \ Fenêtre de paramétrage *Logique/Seuil x*
 - Paramètre *Fonction logique* \ Option *Seuil*
 - Paramètre *Type de point de données Objet de Groupe "Entrée de seuil"* \ Option *Température (DPT 9.001)*

Fonction	Nom de l'objet de communication	Type de point de données	Longueur	Indicateurs
Entrée de seuil	Logique/Seuil X: Seuil	DPT 9.004	2 octets	C W T U

Cet Objet de Groupe permet de recevoir la valeur d'entrée pour la fonction *Seuil* via le bus (ABB i-bus® KNX).

Le type de point de données de l'Objet de Groupe dépend de l'option sélectionnée dans le paramètre *Type de point de données Objet de Groupe "Entrée de seuil"*.

Valeur de télégramme:

- 0 ... 670760 lux



Remarque

Pour actualiser automatiquement l'Objet de Groupe, l'option *oui* doit être sélectionnée dans le paramètre *Lire les Objets de Groupe d'entrée après retour de la tension du bus et téléchargement*.



Remarque

Pour pouvoir actualiser les Objets de Groupe récepteurs après le retour de la tension du bus ou un téléchargement, les indicateurs de lecture doivent être activés pour les Objets de Groupe correspondants de l'appareil émetteur.

Conditions préalables à la visibilité

- Fenêtre de paramétrage *Configuration* \ Paramètre *Déverrouiller logique/seuil x-y* \ Option *oui*
- Fenêtre de paramétrage *Logique/Seuil* \ Fenêtre de paramétrage *Logique/Seuil x*
 - Paramètre *Fonction logique* \ Option *Seuil*
 - Paramètre *Type de point de données Objet de Groupe "Entrée de seuil"* \ Option *Lux (DPT 9.004)*

Fonction	Nom de l'objet de communication	Type de point de données	Longueur	Indicateurs
Entrée de seuil	Logique/Seuil X: Seuil	DPT 9.021	2 octets	C W T U
<p>Cet Objet de Groupe permet de recevoir la valeur d'entrée pour la fonction <i>Seuil</i> via le bus (ABB i-bus® KNX). Le type de point de données de l'Objet de Groupe dépend de l'option sélectionnée dans le paramètre <i>Type de point de données Objet de Groupe "Entrée de seuil"</i>. Valeur de télégramme:</p> <ul style="list-style-type: none"> 0 ... 240000 mA 				
<p>Remarque Pour actualiser automatiquement l'Objet de Groupe, l'option <i>oui</i> doit être sélectionnée dans le paramètre <i>Lire les Objets de Groupe d'entrée après retour de la tension du bus et téléchargement</i>.</p>				
<p>Remarque Pour pouvoir actualiser les Objets de Groupe récepteurs après le retour de la tension du bus ou un téléchargement, les indicateurs de lecture doivent être activés pour les Objets de Groupe correspondants de l'appareil émetteur.</p>				
<p>Conditions préalables à la visibilité</p> <ul style="list-style-type: none"> Fenêtre de paramétrage <i>Configuration</i> \ Paramètre <i>Déverrouiller logique/seuil x-y</i> \ Option <i>oui</i> Fenêtre de paramétrage <i>Logique/Seuil</i> \ Fenêtre de paramétrage <i>Logique/Seuil x</i> <ul style="list-style-type: none"> Paramètre <i>Fonction logique</i> \ Option <i>Seuil</i> Paramètre <i>Type de point de données Objet de Groupe "Entrée de seuil"</i> \ Option <i>mA (DPT 9.021)</i> 				
Entrée de seuil	Logique/Seuil X: Seuil	DPT 9.024	2 octets	C W T U
<p>Cet Objet de Groupe permet de recevoir la valeur d'entrée pour la fonction <i>Seuil</i> via le bus (ABB i-bus® KNX). Le type de point de données de l'Objet de Groupe dépend de l'option sélectionnée dans le paramètre <i>Type de point de données Objet de Groupe "Entrée de seuil"</i>. Valeur de télégramme:</p> <ul style="list-style-type: none"> 0 ... 10 kW 				
<p>Remarque Pour actualiser automatiquement l'Objet de Groupe, l'option <i>oui</i> doit être sélectionnée dans le paramètre <i>Lire les Objets de Groupe d'entrée après retour de la tension du bus et téléchargement</i>.</p>				
<p>Remarque Pour pouvoir actualiser les Objets de Groupe récepteurs après le retour de la tension du bus ou un téléchargement, les indicateurs de lecture doivent être activés pour les Objets de Groupe correspondants de l'appareil émetteur.</p>				
<p>Conditions préalables à la visibilité</p> <ul style="list-style-type: none"> Fenêtre de paramétrage <i>Configuration</i> \ Paramètre <i>Déverrouiller logique/seuil x-y</i> \ Option <i>oui</i> Fenêtre de paramétrage <i>Logique/Seuil</i> \ Fenêtre de paramétrage <i>Logique/Seuil x</i> <ul style="list-style-type: none"> Paramètre <i>Fonction logique</i> \ Option <i>Seuil</i> Paramètre <i>Type de point de données Objet de Groupe "Entrée de seuil"</i> \ Option <i>kW (DPT 9.024)</i> 				
État Valeur d'entrée entre les seuils	Logique/Seuil X: Seuil	DPT 1.002	1 bit	C R T
<p>Cet Objet de Groupe envoie la valeur 1 sur le bus (ABB i-bus® KNX) si la valeur d'entrée de la fonction <i>Seuil</i> se situe entre les seuils. Informations complémentaires → Fonction Seuil, Page 96. Valeur de télégramme:</p> <ul style="list-style-type: none"> 1 = Valeur d'entrée entre les seuils (logique vrai) 0 = Valeur d'entrée non située entre les seuils (logique faux) 				
<p>Conditions préalables à la visibilité</p> <ul style="list-style-type: none"> Fenêtre de paramétrage <i>Configuration</i> \ Paramètre <i>Déverrouiller logique/seuil x-y</i> \ Option <i>oui</i> Fenêtre de paramétrage <i>Logique/Seuil</i> \ Fenêtre de paramétrage <i>Logique/Seuil x</i> <ul style="list-style-type: none"> Paramètre <i>Fonction logique</i> \ Option <i>Seuil</i> Paramètre <i>Surveiller la zone entre les seuils</i> \ Option <i>oui</i> Paramètre <i>Déverrouiller les Objets de Groupe "État Résultat" et "État Valeur d'entrée entre les seuils"</i> \ Option <i>oui</i> 				
État Résultat [logique]	Logique/Seuil X: Logique	DPT 1.002	1 bit	C R T
<p>Cet Objet de Groupe envoie le résultat de la fonction <i>Logique</i> sur le bus (ABB i-bus® KNX). Informations complémentaires → Fonction Logique, Page 95. Valeur de télégramme:</p> <ul style="list-style-type: none"> 1 = logique vrai 0 = logique faux 				
<p>Remarque Le résultat peut être inversé → Paramètre <i>Inverser le résultat</i>.</p>				
<p>Conditions préalables à la visibilité</p> <ul style="list-style-type: none"> Fenêtre de paramétrage <i>Configuration</i> \ Paramètre <i>Déverrouiller logique/seuil x-y</i> \ Option <i>oui</i> Fenêtre de paramétrage <i>Logique/Seuil</i> \ Fenêtre de paramétrage <i>Logique/Seuil x</i> <ul style="list-style-type: none"> Paramètre <i>Fonction logique</i> \ Option <i>ET / OU / OU exclusif / PORTE / Inverseur 1 bit</i> Paramètre <i>Déverrouiller Objet de Groupe "État Résultat"</i> \ Option <i>oui</i> 				
État Résultat [seuil]	Logique/Seuil X: Seuil	DPT 1.002	1 bit	C R T
<p>Cet Objet de Groupe envoie le résultat de la fonction <i>Seuil</i> sur le bus (ABB i-bus® KNX). Informations complémentaires → Fonction Seuil, Page 96. Valeur de télégramme:</p> <ul style="list-style-type: none"> Selon les réglages dans les paramètres suivants: <ul style="list-style-type: none"> <i>Résultat si dépassement du seuil supérieur</i> <i>Résultat si passage sous le seuil inférieur</i> 				
<p>Conditions préalables à la visibilité</p> <ul style="list-style-type: none"> Fenêtre de paramétrage <i>Configuration</i> \ Paramètre <i>Déverrouiller logique/seuil x-y</i> \ Option <i>oui</i> Fenêtre de paramétrage <i>Logique/Seuil</i> \ Fenêtre de paramétrage <i>Logique/Seuil x</i> <ul style="list-style-type: none"> Paramètre <i>Fonction logique</i> \ Option <i>Seuil</i> Paramètre <i>Déverrouiller les Objets de Groupe "État Résultat" et "État Valeur d'entrée entre les seuils"</i> \ Option <i>oui</i> 				

Fonction	Nom de l'objet de communication	Type de point de données	Longueur	Indicateurs	
Modifier seuil inférieur	Logique/Seuil X: Seuil	DPT 13.010	4 octets	C	W
Cet Objet de Groupe permet de recevoir une nouvelle valeur pour le seuil inférieur via le bus (ABB i-bus® KNX). Le type de point de données de l'Objet de Groupe dépend de l'option sélectionnée dans le paramètre <i>Type de point de données Objet de Groupe "Entrée de seuil"</i> . Valeur de télégramme:					
<ul style="list-style-type: none"> 0 ... 2147483647 Wh 					
Conditions préalables à la visibilité					
<ul style="list-style-type: none"> Fenêtre de paramétrage <i>Configuration</i> \ Paramètre <i>Déverrouiller logique/seuil x-y</i> \ Option <i>oui</i> Fenêtre de paramétrage <i>Logique/Seuil</i> \ Fenêtre de paramétrage <i>Logique/Seuil x</i> <ul style="list-style-type: none"> Paramètre <i>Fonction logique</i> \ Option <i>Seuil</i> Paramètre <i>Type de point de données Objet de Groupe "Entrée de seuil"</i> \ Option <i>Wh (DPT 13.010)</i> Paramètre <i>Modifier les seuils via Objets de Groupe</i> \ Option <i>oui</i> 					
Modifier seuil inférieur	Logique/Seuil X: Seuil	DPT 13.013	4 octets	C	W
Cet Objet de Groupe permet de recevoir une nouvelle valeur pour le seuil inférieur via le bus (ABB i-bus® KNX). Le type de point de données de l'Objet de Groupe dépend de l'option sélectionnée dans le paramètre <i>Type de point de données Objet de Groupe "Entrée de seuil"</i> . Valeur de télégramme:					
<ul style="list-style-type: none"> 0 ... 2147483647 kWh 					
Conditions préalables à la visibilité					
<ul style="list-style-type: none"> Fenêtre de paramétrage <i>Configuration</i> \ Paramètre <i>Déverrouiller logique/seuil x-y</i> \ Option <i>oui</i> Fenêtre de paramétrage <i>Logique/Seuil</i> \ Fenêtre de paramétrage <i>Logique/Seuil x</i> <ul style="list-style-type: none"> Paramètre <i>Fonction logique</i> \ Option <i>Seuil</i> Paramètre <i>Type de point de données Objet de Groupe "Entrée de seuil"</i> \ Option <i>kWh (DPT 13.013)</i> Paramètre <i>Modifier les seuils via Objets de Groupe</i> \ Option <i>oui</i> 					
Modifier seuil inférieur	Logique/Seuil X: Seuil	DPT 14.019	4 octets	C	W
Cet Objet de Groupe permet de recevoir une nouvelle valeur pour le seuil inférieur via le bus (ABB i-bus® KNX). Le type de point de données de l'Objet de Groupe dépend de l'option sélectionnée dans le paramètre <i>Type de point de données Objet de Groupe "Entrée de seuil"</i> . Valeur de télégramme:					
<ul style="list-style-type: none"> 0 ... 24 A 					
Conditions préalables à la visibilité					
<ul style="list-style-type: none"> Fenêtre de paramétrage <i>Configuration</i> \ Paramètre <i>Déverrouiller logique/seuil x-y</i> \ Option <i>oui</i> Fenêtre de paramétrage <i>Logique/Seuil</i> \ Fenêtre de paramétrage <i>Logique/Seuil x</i> <ul style="list-style-type: none"> Paramètre <i>Fonction logique</i> \ Option <i>Seuil</i> Paramètre <i>Type de point de données Objet de Groupe "Entrée de seuil"</i> \ Option <i>A (DPT 14.019)</i> Paramètre <i>Modifier les seuils via Objets de Groupe</i> \ Option <i>oui</i> 					
Modifier seuil inférieur	Logique/Seuil X: Seuil	DPT 14.056	4 octets	C	W
Cet Objet de Groupe permet de recevoir une nouvelle valeur pour le seuil inférieur via le bus (ABB i-bus® KNX). Le type de point de données de l'Objet de Groupe dépend de l'option sélectionnée dans le paramètre <i>Type de point de données Objet de Groupe "Entrée de seuil"</i> . Valeur de télégramme:					
<ul style="list-style-type: none"> 0 ... 10000 W 					
Conditions préalables à la visibilité					
<ul style="list-style-type: none"> Fenêtre de paramétrage <i>Configuration</i> \ Paramètre <i>Déverrouiller logique/seuil x-y</i> \ Option <i>oui</i> Fenêtre de paramétrage <i>Logique/Seuil</i> \ Fenêtre de paramétrage <i>Logique/Seuil x</i> <ul style="list-style-type: none"> Paramètre <i>Fonction logique</i> \ Option <i>Seuil</i> Paramètre <i>Type de point de données Objet de Groupe "Entrée de seuil"</i> \ Option <i>W (DPT 14.056)</i> Paramètre <i>Modifier les seuils via Objets de Groupe</i> \ Option <i>oui</i> 					
Modifier seuil inférieur	Logique/Seuil X: Seuil	DPT 5.001	1 octet	C	W
Cet Objet de Groupe permet de recevoir une nouvelle valeur pour le seuil inférieur via le bus (ABB i-bus® KNX). Le type de point de données de l'Objet de Groupe dépend de l'option sélectionnée dans le paramètre <i>Type de point de données Objet de Groupe "Entrée de seuil"</i> . Valeur de télégramme:					
<ul style="list-style-type: none"> 0 ... 100 % 					
Conditions préalables à la visibilité					
<ul style="list-style-type: none"> Fenêtre de paramétrage <i>Configuration</i> \ Paramètre <i>Déverrouiller logique/seuil x-y</i> \ Option <i>oui</i> Fenêtre de paramétrage <i>Logique/Seuil</i> \ Fenêtre de paramétrage <i>Logique/Seuil x</i> <ul style="list-style-type: none"> Paramètre <i>Fonction logique</i> \ Option <i>Seuil</i> Paramètre <i>Type de point de données Objet de Groupe "Entrée de seuil"</i> \ Option <i>Pourcentage (DPT 5.001)</i> Paramètre <i>Modifier les seuils via Objets de Groupe</i> \ Option <i>oui</i> 					
Modifier seuil inférieur	Logique/Seuil X: Seuil	DPT 5.010	1 octet	C	W
Cet Objet de Groupe permet de recevoir une nouvelle valeur pour le seuil inférieur via le bus (ABB i-bus® KNX). Le type de point de données de l'Objet de Groupe dépend de l'option sélectionnée dans le paramètre <i>Type de point de données Objet de Groupe "Entrée de seuil"</i> . Valeur de télégramme:					
<ul style="list-style-type: none"> 0 ... 255 					
Conditions préalables à la visibilité					
<ul style="list-style-type: none"> Fenêtre de paramétrage <i>Configuration</i> \ Paramètre <i>Déverrouiller logique/seuil x-y</i> \ Option <i>oui</i> Fenêtre de paramétrage <i>Logique/Seuil</i> \ Fenêtre de paramétrage <i>Logique/Seuil x</i> <ul style="list-style-type: none"> Paramètre <i>Fonction logique</i> \ Option <i>Seuil</i> Paramètre <i>Type de point de données Objet de Groupe "Entrée de seuil"</i> \ Option <i>Impulsions de comptage (DPT 5.010)</i> Paramètre <i>Modifier les seuils via Objets de Groupe</i> \ Option <i>oui</i> 					

Fonction	Nom de l'objet de communication	Type de point de données	Longueur	Indicateurs	
Modifier seuil inférieur	Logique/Seuil X: Seuil	DPT 7.001	2 octets	C	W
<p>Cet Objet de Groupe permet de recevoir une nouvelle valeur pour le seuil inférieur via le bus (ABB i-bus® KNX). Le type de point de données de l'Objet de Groupe dépend de l'option sélectionnée dans le paramètre <i>Type de point de données Objet de Groupe "Entrée de seuil"</i>. Valeur de télégramme:</p> <ul style="list-style-type: none"> • 0 ... 65535 <p>Conditions préalables à la visibilité</p> <ul style="list-style-type: none"> • Fenêtre de paramétrage <i>Configuration</i> \ Paramètre <i>Déverrouiller logique/seuil x-y</i> \ Option <i>oui</i> • Fenêtre de paramétrage <i>Logique/Seuil</i> \ Fenêtre de paramétrage <i>Logique/Seuil x</i> <ul style="list-style-type: none"> – Paramètre <i>Fonction logique</i> \ Option <i>Seuil</i> – Paramètre <i>Type de point de données Objet de Groupe "Entrée de seuil"</i> \ Option <i>Impulsions de comptage (DPT 7.001)</i> – Paramètre <i>Modifier les seuils via Objets de Groupe</i> \ Option <i>oui</i> 					
Modifier seuil inférieur	Logique/Seuil X: Seuil	DPT 9.001	2 octets	C	W
<p>Cet Objet de Groupe permet de recevoir une nouvelle valeur pour le seuil inférieur via le bus (ABB i-bus® KNX). Le type de point de données de l'Objet de Groupe dépend de l'option sélectionnée dans le paramètre <i>Type de point de données Objet de Groupe "Entrée de seuil"</i>. Valeur de télégramme:</p> <ul style="list-style-type: none"> • -273 ... 670760 °C <p>Conditions préalables à la visibilité</p> <ul style="list-style-type: none"> • Fenêtre de paramétrage <i>Configuration</i> \ Paramètre <i>Déverrouiller logique/seuil x-y</i> \ Option <i>oui</i> • Fenêtre de paramétrage <i>Logique/Seuil</i> \ Fenêtre de paramétrage <i>Logique/Seuil x</i> <ul style="list-style-type: none"> – Paramètre <i>Fonction logique</i> \ Option <i>Seuil</i> – Paramètre <i>Type de point de données Objet de Groupe "Entrée de seuil"</i> \ Option <i>Température (DPT 9.001)</i> – Paramètre <i>Modifier les seuils via Objets de Groupe</i> \ Option <i>oui</i> 					
Modifier seuil inférieur	Logique/Seuil X: Seuil	DPT 9.004	2 octets	C	W
<p>Cet Objet de Groupe permet de recevoir une nouvelle valeur pour le seuil inférieur via le bus (ABB i-bus® KNX). Le type de point de données de l'Objet de Groupe dépend de l'option sélectionnée dans le paramètre <i>Type de point de données Objet de Groupe "Entrée de seuil"</i>. Valeur de télégramme:</p> <ul style="list-style-type: none"> • 0 ... 670760 lux <p>Conditions préalables à la visibilité</p> <ul style="list-style-type: none"> • Fenêtre de paramétrage <i>Configuration</i> \ Paramètre <i>Déverrouiller logique/seuil x-y</i> \ Option <i>oui</i> • Fenêtre de paramétrage <i>Logique/Seuil</i> \ Fenêtre de paramétrage <i>Logique/Seuil x</i> <ul style="list-style-type: none"> – Paramètre <i>Fonction logique</i> \ Option <i>Seuil</i> – Paramètre <i>Type de point de données Objet de Groupe "Entrée de seuil"</i> \ Option <i>Lux (DPT 9.004)</i> – Paramètre <i>Modifier les seuils via Objets de Groupe</i> \ Option <i>oui</i> 					
Modifier seuil inférieur	Logique/Seuil X: Seuil	DPT 9.021	2 octets	C	W
<p>Cet Objet de Groupe permet de recevoir une nouvelle valeur pour le seuil inférieur via le bus (ABB i-bus® KNX). Le type de point de données de l'Objet de Groupe dépend de l'option sélectionnée dans le paramètre <i>Type de point de données Objet de Groupe "Entrée de seuil"</i>. Valeur de télégramme:</p> <ul style="list-style-type: none"> • 0 ... 240000 mA <p>Conditions préalables à la visibilité</p> <ul style="list-style-type: none"> • Fenêtre de paramétrage <i>Configuration</i> \ Paramètre <i>Déverrouiller logique/seuil x-y</i> \ Option <i>oui</i> • Fenêtre de paramétrage <i>Logique/Seuil</i> \ Fenêtre de paramétrage <i>Logique/Seuil x</i> <ul style="list-style-type: none"> – Paramètre <i>Fonction logique</i> \ Option <i>Seuil</i> – Paramètre <i>Type de point de données Objet de Groupe "Entrée de seuil"</i> \ Option <i>mA (DPT 9.021)</i> – Paramètre <i>Modifier les seuils via Objets de Groupe</i> \ Option <i>oui</i> 					
Modifier seuil inférieur	Logique/Seuil X: Seuil	DPT 9.024	2 octets	C	W
<p>Cet Objet de Groupe permet de recevoir une nouvelle valeur pour le seuil inférieur via le bus (ABB i-bus® KNX). Le type de point de données de l'Objet de Groupe dépend de l'option sélectionnée dans le paramètre <i>Type de point de données Objet de Groupe "Entrée de seuil"</i>. Valeur de télégramme:</p> <ul style="list-style-type: none"> • 0 ... 10 kW <p>Conditions préalables à la visibilité</p> <ul style="list-style-type: none"> • Fenêtre de paramétrage <i>Configuration</i> \ Paramètre <i>Déverrouiller logique/seuil x-y</i> \ Option <i>oui</i> • Fenêtre de paramétrage <i>Logique/Seuil</i> \ Fenêtre de paramétrage <i>Logique/Seuil x</i> <ul style="list-style-type: none"> – Paramètre <i>Fonction logique</i> \ Option <i>Seuil</i> – Paramètre <i>Type de point de données Objet de Groupe "Entrée de seuil"</i> \ Option <i>kW (DPT 9.024)</i> – Paramètre <i>Modifier les seuils via Objets de Groupe</i> \ Option <i>oui</i> 					
Liaison A	Logique/Seuil X: Logique	DPT 1.002	1 bit	C	W
<p>Cet Objet de Groupe permet de recevoir une valeur d'entrée pour la fonction <i>Logique</i> via le bus (ABB i-bus® KNX). Informations complémentaires → Fonction Logique, Page 95. Valeur de télégramme:</p> <ul style="list-style-type: none"> • 1 = logique vrai • 0 = logique faux 					
<p>Remarque Pour actualiser automatiquement l'Objet de Groupe, l'option <i>oui</i> doit être sélectionnée dans le paramètre <i>Lire les Objets de Groupe d'entrée après retour de la tension du bus et téléchargement</i>.</p>					
<p>Remarque Pour pouvoir actualiser les Objets de Groupe récepteurs après le retour de la tension du bus ou un téléchargement, les indicateurs de lecture doivent être activés pour les Objets de Groupe correspondants de l'appareil émetteur.</p>					
<p>Conditions préalables à la visibilité</p> <ul style="list-style-type: none"> • Fenêtre de paramétrage <i>Configuration</i> \ Paramètre <i>Déverrouiller logique/seuil x-y</i> \ Option <i>oui</i> • Fenêtre de paramétrage <i>Logique/Seuil</i> \ Fenêtre de paramétrage <i>Logique/Seuil x</i> \ Paramètre <i>Fonction logique</i> \ Option <i>ET / OU / OU exclusif / PORTE / Inverseur 1 bit</i> 					

Fonction	Nom de l'objet de communication	Type de point de données	Longueur	Indicateurs
Liaison B	Logique/Seuil X: Logique	DPT 1.002	1 bit	C W

Cet Objet de Groupe permet de recevoir une valeur d'entrée pour la fonction *Logique* via le bus (ABB i-bus® KNX).
 Informations complémentaires → [Fonction Logique, Page 95](#).
 Valeur de télégramme:

- 1 = logique vrai
- 0 = logique faux

Remarque
 Pour actualiser automatiquement l'Objet de Groupe, l'option *oui* doit être sélectionnée dans le paramètre *Lire les Objets de Groupe d'entrée après retour de la tension du bus et téléchargement*.

Remarque
 Pour pouvoir actualiser les Objets de Groupe récepteurs après le retour de la tension du bus ou un téléchargement, les indicateurs de lecture doivent être activés pour les Objets de Groupe correspondants de l'appareil émetteur.

Conditions préalables à la visibilité

- Fenêtre de paramétrage *Configuration* \ Paramètre *Déverrouiller logique/seuil x-y* \ Option *oui*
- Fenêtre de paramétrage *Logique/Seuil* \ Fenêtre de paramétrage *Logique/Seuil x* \ Paramètre *Fonction logique* \ Option *ET / OU / OU exclusif / PORTE*

8.6 Objets de Groupe Canal X + Y: Store

Fonction	Nom de l'objet de communication	Type de point de données	Longueur	Indicateurs
Activer/désactiver limitation	Canal X: Store	DPT 1.0003	1 bit	C W

Cet Objet de Groupe permet de limiter la zone de déplacement via le bus (ABB i-bus® KNX).
 Informations complémentaires → [Limitation de la plage de course, Page 295](#).
 Valeur de télégramme:

- 1 = Activer limitation
- 0 = Désactiver limitation

Conditions préalables à la visibilité

- Fenêtre de paramétrage *Configuration*
 - Paramètre *Déverrouiller sortie X + Y* \ Option *oui*
 - Paramètre *Application* \ Option *Module de stores*
- Fenêtre de paramétrage *Modules de stores X+Y* \ Fenêtre de paramétrage *Fonctions Module de stores* \ Paramètre *Mode de fonctionnement* \ Option *Commande de store avec réglage des lamelles*
- Fenêtre de paramétrage *Modules de stores X+Y* \ Fenêtre de paramétrage *Store*
 - Paramètre *Définition des paramètres* \ Option *individuel*
 - Paramètre *Limiter zone de déplacement via Objet de Groupe* \ Option *Activer limite*

| **Déplacer store Relev./Baiss. de façon limitée** | **Canal X: Store** | **DPT 1.008** | **1 bit** | **C W** |

Cet Objet de Groupe permet de recevoir la commande de déplacement limité du store via le bus (ABB i-bus® KNX).
 La limitation peut être définie dans le paramètre *Limiter zone de déplacement via Objet de Groupe*.
 Informations complémentaires → [Limitation de la plage de course, Page 295](#).
 Valeur de télégramme:

- 1 = Ferm. limitée
- 0 = Ouv. limitée

Remarque
 Pour les fonctions *Alarmes météo, Blocage, Fonction forçage* ou *Contrôle automatique de la protection contre le soleil*, un télégramme n'entraîne pas forcément un changement de la position du store.

Conditions préalables à la visibilité

- Fenêtre de paramétrage *Configuration*
 - Paramètre *Déverrouiller sortie X + Y* \ Option *oui*
 - Paramètre *Application* \ Option *Module de stores*
- Fenêtre de paramétrage *Modules de stores X+Y* \ Fenêtre de paramétrage *Store*
 - Paramètre *Définition des paramètres* \ Option *individuel*
 - Paramètre *Limiter zone de déplacement via Objet de Groupe* \ Option *Déplacer store Relev./Baiss. de façon limitée*

| **Déplacer store Relev./Baiss.** | **Canal X: Store** | **DPT 1.008** | **1 bit** | **C W** |

Cet Objet de Groupe permet de recevoir la commande de déplacement du store via le bus (ABB i-bus® KNX). Si aucune autre commande de déplacement n'est reçue, le store est déplacé jusqu'à ce qu'il ait atteint la position finale haute ou basse.
 Valeur de télégramme:

- 1 = Ferm.
- 0 = Ouv.

Remarque
 Pour les fonctions *Alarmes météo, Blocage, Fonction forçage* ou *Contrôle automatique de la protection contre le soleil*, un télégramme n'entraîne pas forcément un changement de la position du store.

Conditions préalables à la visibilité

- Fenêtre de paramétrage *Configuration*
 - Paramètre *Déverrouiller sortie X + Y* \ Option *oui*
 - Paramètre *Application* \ Option *Module de stores*

Fonction	Nom de l'objet de communication	Type de point de données	Longueur	Indicateurs
Bloquer mode direct	Canal X: Store	DPT 1.003	1 bit	C W

Cet Objet de Groupe permet de bloquer/déverrouiller le mode direct via le bus (ABB i-bus® KNX).

Informations complémentaires → [Mode direct, Page 104](#).

Valeur de télégramme:

- 1 = Bloquer mode direct
- 0 = Débloquer mode direct

i Remarque

Le mode direct ne peut être bloqué/déverrouillé que si la protection solaire automatique est activée.

Conditions préalables à la visibilité

- Fenêtre de paramétrage [Configuration](#)
 - Paramètre [Déverrouiller sortie X + Y](#) \ Option *oui*
 - Paramètre [Application](#) \ Option *Module de stores*
- Fenêtre de paramétrage [Modules de stores X+Y](#) \ Fenêtre de paramétrage [Fonctions Module de stores](#) \ Paramètre [Déverr. fonction Protection automatique contre le soleil](#) \ Option *oui*
- Fenêtre de paramétrage [Modules de stores X+Y](#) \ Fenêtre de paramétrage [Contrôle auto. protection contre le soleil](#)
 - Paramètre [Définition des paramètres](#) \ Option *individuel*
 - Paramètre [Déverrouiller Objet de Groupe "Bloquer mode direct"](#) \ Option *oui*

Fonction	Nom de l'objet de communication	Type de point de données	Longueur	Indicateurs
Réglage des lamelles/Arrêt Ouv./Ferm.	Canal X: Store	DPT 1.007	1 bit	C W

Cet Objet de Groupe permet de recevoir la commande d'arrêt du déplacement ou la commande de changement de la position des lamelles via le bus (ABB i-bus® KNX).

La réaction lors de la réception d'un télégramme dépend du réglage dans le paramètre [Mode de fonctionnement](#):

- [Commande de store sans réglage des lamelles](#): Lors de la réception d'un télégramme, le déplacement est arrêté.
- [Commande de store avec réglage des lamelles](#): Lors de la réception d'un télégramme, le déplacement est arrêté et la position des lamelles peut être modifiée.

Valeur de télégramme:

- 1 = Arrêt/Fermer les lamelles
- 0 = Arrêt/Ouvrir les lamelles

i Remarque

Pour les fonctions [Alarmes météo](#), [Blocage](#), [Fonction forçage](#) ou [Contrôle automatique de la protection contre le soleil](#), un télégramme n'entraîne pas forcément un changement de la position du store ou des lamelles.

Conditions préalables à la visibilité

- Fenêtre de paramétrage [Configuration](#)
 - Paramètre [Déverrouiller sortie X + Y](#) \ Option *oui*
 - Paramètre [Application](#) \ Option *Module de stores*
- Fenêtre de paramétrage [Modules de stores X+Y](#) \ Fenêtre de paramétrage [Fonctions Module de stores](#) \ Paramètre [Mode de fonctionnement](#) \ Option [Commande de store avec réglage des lamelles](#)

Fonction	Nom de l'objet de communication	Type de point de données	Longueur	Indicateurs
Positionner hauteur	Canal X: Store	DPT 5.001	1 octet	C W

Cet Objet de Groupe permet de recevoir la commande de déplacement du store dans une position définie via le bus (ABB i-bus® KNX).

La position des lamelles une fois le store dans la position désirée correspond à la position avant le déplacement. Si l'Objet de Groupe [Positionner lamelles](#) reçoit un télégramme pendant le déplacement, les lamelles sont réglées selon la valeur reçue une fois le store dans la position désirée.

Valeur de télégramme:

- 0 % = Position finale haute
- 1 ... 99 % = Position intermédiaire
- 100 % = Position finale basse

i Remarque

Lorsque le réglage des lamelles a été effectué manuellement via l'un des Objets de Groupe suivants, celui-ci est rejeté suite au déplacement limité du store:

- [Réglage des lamelles/Arrêt Ouv./Ferm.](#)
- [Réglage des lamelles/Arrêt Ouv./Ferm.](#) (central)

i Remarque

Pour les fonctions [Alarmes météo](#), [Blocage](#), [Fonction forçage](#) ou [Contrôle automatique de la protection contre le soleil](#), un télégramme n'entraîne pas forcément un changement de la position du store.

Conditions préalables à la visibilité

- Fenêtre de paramétrage [Configuration](#)
 - Paramètre [Déverrouiller sortie X + Y](#) \ Option *oui*
 - Paramètre [Application](#) \ Option *Module de stores*
- Fenêtre de paramétrage [Modules de stores X+Y](#) \ Fenêtre de paramétrage [Store](#)
 - Paramètre [Définition des paramètres](#) \ Option *individuel*
 - Paramètre [Déverrouiller Objets de Groupe "Positionner hauteur/lamelles"](#) \ Option *oui*

Fonction	Nom de l'objet de communication	Type de point de données	Longueur	Indicateurs	
Positionner lamelles	Canal X: Store	DPT 5.001	1 octet	C	W

Cet Objet de Groupe permet de recevoir la commande de réglage des lamelles dans une position définie via le bus (ABB i-bus® KNX).
Le positionnement des lamelles a lieu lorsque le déplacement est terminé.

Valeur de télégramme:

- 0 % = complètement ouvertes
- 1 ... 99 % = Position intermédiaire
- 100 % = complètement fermées

Remarque

Pour les fonctions *Alarmes météo*, *Blocage*, *Fonction forçage* ou *Contrôle automatique de la protection contre le soleil*, un télégramme n'entraîne pas forcément un changement de la position des lamelles.

Conditions préalables à la visibilité

- Fenêtre de paramétrage *Configuration*
 - Paramètre *Déverrouiller sortie X + Y* \ Option *oui*
 - Paramètre *Application* \ Option *Module de stores*
- Fenêtre de paramétrage *Modules de stores X+Y* \ Fenêtre de paramétrage *Fonctions Module de stores* \ Paramètre *Mode de fonctionnement* \ Option *Commande de store avec réglage des lamelles*
- Fenêtre de paramétrage *Modules de stores X+Y* \ Fenêtre de paramétrage *Store*
 - Paramètre *Définition des paramètres* \ Option *individuel*
 - Paramètre *Déverrouiller Objets de Groupe "Positionner hauteur/lamelles"* \ Option *oui*

Lancer course de référence	Canal X: Store	DPT 1.008	1 bit	C	W
----------------------------	----------------	-----------	-------	---	---

Cet Objet de Groupe permet de recevoir la commande d'exécution d'une course de référence sur le bus (ABB i-bus® KNX).

Informations complémentaires → [Course de référence, Page 293](#).

Valeur de télégramme:

- 1 = Course de référence vers la position finale basse
- 0 = Course de référence vers la position finale haute

Remarque

Lorsqu'une fonction de sécurité est active, la course de référence ne peut pas être exécutée.

Les actions suivantes interrompent une course de référence active:

- Réception d'un télégramme de sécurité pour le store → [Fonctions de sécurité du module de stores, Page 90](#)
- Réception d'une commande directe → [Mode direct, Page 104](#)
- Activation de la commande manuelle

Une course de référence peut également être exécutée en bloquant le mode direct (via l'Objet de Groupe [Bloquer mode direct](#)).

Conditions préalables à la visibilité

- Fenêtre de paramétrage *Configuration*
 - Paramètre *Déverrouiller sortie X + Y* \ Option *oui*
 - Paramètre *Application* \ Option *Module de stores*
- Fenêtre de paramétrage *Modules de stores X+Y* \ Fenêtre de paramétrage *Entraînement*
 - Paramètre *Définition des paramètres* \ Option *individuel*
 - Paramètre *Déverrouiller Objet de Groupe "Lancer course de référence"* \ Option *oui*

Soleil	Canal X: Store	DPT 1.002	1 bit	C	W	T	U
--------	----------------	-----------	-------	---	---	---	---

Cet Objet de Groupe permet de recevoir le niveau d'ensoleillement (soleil = 1 ou soleil = 0) pour la commande de la fonction *Contrôle automatique de la protection contre le soleil* via le bus (ABB i-bus® KNX).

Informations complémentaires → [Fonction Contrôle automatique de la protection contre le soleil, Page 102](#).

Valeur de télégramme:

- 1 = Niveau d'ensoleillement (soleil = 1)
- 0 = Aucun niveau d'ensoleillement (soleil = 0)

Conditions préalables à la visibilité

- Fenêtre de paramétrage *Configuration*
 - Paramètre *Déverrouiller sortie X + Y* \ Option *oui*
 - Paramètre *Application* \ Option *Module de stores*
- Fenêtre de paramétrage *Modules de stores X+Y* \ Fenêtre de paramétrage *Fonctions Module de stores* \ Paramètre *Déverr. fonction Protection automatique contre le soleil* \ Option *oui*

Soleil: Positionner hauteur	Canal X: Store	DPT 5.001	1 octet	C	W	T	U
-----------------------------	----------------	-----------	---------	---	---	---	---

Cet Objet de Groupe permet de recevoir la commande directe de la position du store via le bus (ABB i-bus® KNX).

Informations complémentaires → [Fonction Contrôle automatique de la protection contre le soleil, Page 102](#).

Valeur de télégramme:

- 0 % = Position finale haute
- 1 % ... 99 % = Position intermédiaire
- 100 % = Position finale basse

Conditions préalables à la visibilité

- Fenêtre de paramétrage *Configuration*
 - Paramètre *Déverrouiller sortie X + Y* \ Option *oui*
 - Paramètre *Application* \ Option *Module de stores*
- Fenêtre de paramétrage *Modules de stores X+Y* \ Fenêtre de paramétrage *Fonctions Module de stores* \ Paramètre *Déverr. fonction Protection automatique contre le soleil* \ Option *oui*
- Fenêtre de paramétrage *Modules de stores X+Y* \ Fenêtre de paramétrage *Contrôle auto. protection contre le soleil*
 - Paramètre *Définition des paramètres* \ Option *individuel*
 - Paramètre *Comportement pour soleil = 1 (soleil présent)* \ Option *Recevoir hauteur et lamelles via Objets de Groupe* ou
 - Paramètre *Comportement pour soleil = "0" (soleil absent)* \ Option *Recevoir hauteur et lamelles via Objets de Groupe*

Fonction	Nom de l'objet de communication	Type de point de données	Longueur	Indicateurs		
Soleil: Positionner lamelles	Canal X: Store	DPT 5.001	1 octet	C	W T U	
<p>Cet Objet de Groupe permet de recevoir la commande directe de la position des lamelles via le bus (ABB i-bus® KNX). Informations complémentaires → Fonction Contrôle automatique de la protection contre le soleil, Page 102. Valeur de télégramme:</p> <ul style="list-style-type: none"> 0 % = Ouvrir lamelles 1 % ... 99 % = Position intermédiaire 100 % = Fermer lamelles 						
<p>Remarque Le positionnement des lamelles n'a lieu que lorsque le store est dans la position désirée.</p>						
<p>Conditions préalables à la visibilité</p> <ul style="list-style-type: none"> Fenêtre de paramétrage Configuration <ul style="list-style-type: none"> Paramètre Déverrouiller sortie X + Y \ Option <i>oui</i> Paramètre Application \ Option <i>Module de stores</i> Fenêtre de paramétrage Modules de stores X+Y \ Fenêtre de paramétrage Fonctions Module de stores <ul style="list-style-type: none"> Paramètre Mode de fonctionnement \ Option <i>Commande de store avec réglage des lamelles</i> Paramètre Déverr. fonction Protection automatique contre le soleil \ Option <i>oui</i> Fenêtre de paramétrage Modules de stores X+Y \ Fenêtre de paramétrage Contrôle auto. protection contre le soleil <ul style="list-style-type: none"> Paramètre Définition des paramètres \ Option <i>individuel</i> Paramètre Comportement pour soleil = 1 (soleil présent) \ Option <i>Recevoir hauteur et lamelles via Objets de Groupe / Recevoir uniquement lamelles via Objet de Groupe</i> <p>ou</p> <ul style="list-style-type: none"> Paramètre Comportement pour soleil = "0" (soleil absent) \ Options <i>Recevoir hauteur et lamelles via Objets de Groupe / Recevoir uniquement lamelles via Objet de Groupe</i> 						
Activer/désactiver contrôle automatique de la protection contre le soleil	Canal X: Store	DPT 1.003	1 bit	C	W T U	
<p>Cet Objet de Groupe permet d'activer et de désactiver la fonction <i>Contrôle automatique de la protection contre le soleil</i> via le bus (ABB i-bus® KNX). Informations complémentaires → Fonction Contrôle automatique de la protection contre le soleil, Page 102. Valeur de télégramme:</p> <ul style="list-style-type: none"> 1 = Activer contrôle automatique de la protection contre le soleil, désactiver mode direct 0 = Désactiver contrôle automatique de la protection contre le soleil, activer mode direct 						
<p>Conditions préalables à la visibilité</p> <ul style="list-style-type: none"> Fenêtre de paramétrage Configuration <ul style="list-style-type: none"> Paramètre Déverrouiller sortie X + Y \ Option <i>oui</i> Paramètre Application \ Option <i>Module de stores</i> Fenêtre de paramétrage Modules de stores X+Y \ Fenêtre de paramétrage Fonctions Module de stores \ Paramètre Déverr. fonction Protection automatique contre le soleil \ Option <i>oui</i> 						
Bloquer contrôle automatique de la protection contre le soleil	Canal X: Store	DPT 1.003	1 bit	C	W T U	
<p>Cet Objet de Groupe permet de bloquer/débloquer la fonction <i>Contrôle automatique de la protection contre le soleil</i> via le bus (ABB i-bus® KNX). Informations complémentaires → Fonction Contrôle automatique de la protection contre le soleil, Page 102. Valeur de télégramme:</p> <ul style="list-style-type: none"> 1 = Bloquer fonction <i>Contrôle automatique de la protection contre le soleil</i> 0 = Débloquer fonction <i>Contrôle automatique de la protection contre le soleil</i> 						
<p>Conditions préalables à la visibilité</p> <ul style="list-style-type: none"> Fenêtre de paramétrage Configuration <ul style="list-style-type: none"> Paramètre Déverrouiller sortie X + Y \ Option <i>oui</i> Paramètre Application \ Option <i>Module de stores</i> Fenêtre de paramétrage Modules de stores X+Y \ Fenêtre de paramétrage Fonctions Module de stores \ Paramètre Déverr. fonction Protection automatique contre le soleil \ Option <i>oui</i> Fenêtre de paramétrage Modules de stores X+Y \ Fenêtre de paramétrage Contrôle auto. protection contre le soleil <ul style="list-style-type: none"> Paramètre Définition des paramètres \ Option <i>individuel</i> Paramètre Déverrouiller Objet de Groupe "Bloquer contrôle automatique de la protection contre le soleil" \ Option <i>oui</i> 						
Blocage	Canal X: Store	DPT 1.003	1 bit	C	W	
<p>Cet Objet de Groupe permet d'activer/de désactiver la fonction de sécurité <i>Blocage</i>. Informations complémentaires → Blocage, Page 92 Valeur de télégramme:</p> <ul style="list-style-type: none"> 1 = Activer blocage 0 = Désactiver blocage 						
<p>Conditions préalables à la visibilité</p> <ul style="list-style-type: none"> Fenêtre de paramétrage Configuration <ul style="list-style-type: none"> Paramètre Déverrouiller sortie X + Y \ Option <i>oui</i> Paramètre Application \ Option <i>Module de stores</i> Fenêtre de paramétrage Modules de stores X+Y \ Fenêtre de paramétrage Fonctions Module de stores \ Paramètre Déverrouiller fonction Sécurité/Alarmes météo \ Option <i>oui</i> Fenêtre de paramétrage Modules de stores X+Y \ Fenêtre de paramétrage Sécurité/Alarmes météo <ul style="list-style-type: none"> Paramètre Définition des paramètres \ Option <i>individuel</i> Paramètre Comportement du store en cas de blocage \ Toutes les options sauf <i>Aucune réaction/désactivé</i> 						

Fonction	Nom de l'objet de communication	Type de point de données	Longueur	Indicateurs
État Facilité d'utilisation	Canal X: Store	DPT 1.011	1 bit	C R T
<p>Cet Objet de Groupe envoie l'état de la facilité d'utilisation via des commandes directes sur le bus (ABB i-bus® KNX). Le comportement d'envoi dépend de l'option réglée dans le paramètre <i>Envoyer valeur Objet de Groupe "État Ergonomie"</i>. Informations complémentaires → Mode direct, Page 104. Valeur de télégramme:</p> <ul style="list-style-type: none"> • 1 = Facilité d'utilisation déverrouillée • 0 = Facilité d'utilisation non déverrouillée <p>Remarque La facilité d'utilisation via des commandes directes n'est pas déverrouillée dans les cas suivants:</p> <ul style="list-style-type: none"> • l'une des fonctions de sécurité est active → Fonctions de sécurité du module de stores, Page 90 • le contrôle automatique de la protection contre le soleil est actif et ne peut être désactivé que via l'Objet de Groupe <i>Activer/désactiver contrôle automatique de la protection contre le soleil</i> • le contrôle automatique de la protection contre le soleil est actif et le mode direct est bloqué via l'Objet de Groupe <i>Bloquer mode direct</i> • l'appareil est en mode <i>Commande manuelle</i> <p>Remarque Cet Objet de Groupe permet d'afficher sur un appareil de commande externe que la facilité d'utilisation via des commandes directes est impossible.</p> <p>Conditions préalables à la visibilité</p> <ul style="list-style-type: none"> • Fenêtre de paramétrage <i>Configuration</i> <ul style="list-style-type: none"> – Paramètre <i>Déverrouiller sortie X + Y</i> \ Option <i>oui</i> – Paramètre <i>Application</i> \ Option <i>Module de stores</i> • Fenêtre de paramétrage <i>Modules de stores X+Y</i> \ Fenêtre de paramétrage <i>Messages d'état</i> <ul style="list-style-type: none"> – Paramètre <i>Définition des paramètres</i> \ Option <i>individuel</i> – Paramètre <i>Déverrouiller Objet de Groupe "État Ergonomie"</i> \ Option <i>oui</i> 				
État Position finale haute	Canal X: Store	DPT 1.011	1 bit	C R T
<p>Cet Objet de Groupe envoie l'état de la position du store (position finale haute) sur le bus (ABB i-bus® KNX). Le comportement d'envoi dépend de l'option réglée dans le paramètre <i>Envoyer valeur Objets de Groupe "État Pos. finale haute/basse"</i>. Valeur de télégramme:</p> <ul style="list-style-type: none"> • 1 = Store en position finale haute • 0 = Store pas en position finale haute <p>Conditions préalables à la visibilité</p> <ul style="list-style-type: none"> • Fenêtre de paramétrage <i>Configuration</i> <ul style="list-style-type: none"> – Paramètre <i>Déverrouiller sortie X + Y</i> \ Option <i>oui</i> – Paramètre <i>Application</i> \ Option <i>Module de stores</i> • Fenêtre de paramétrage <i>Modules de stores X+Y</i> \ Fenêtre de paramétrage <i>Messages d'état</i> <ul style="list-style-type: none"> – Paramètre <i>Définition des paramètres</i> \ Option <i>individuel</i> – Paramètre <i>Déverrouiller Objets de Groupe "État Pos. finale haute/basse"</i> \ Option <i>oui</i> 				
État Position finale basse	Canal X: Store	DPT 1.011	1 bit	C R T
<p>Cet Objet de Groupe envoie l'état de la position du store (position finale basse) sur le bus (ABB i-bus® KNX). Le comportement d'envoi dépend de l'option réglée dans le paramètre <i>Envoyer valeur Objets de Groupe "État Pos. finale haute/basse"</i>. Valeur de télégramme:</p> <ul style="list-style-type: none"> • 1 = Store en position finale basse • 0 = Store pas en position finale basse <p>Conditions préalables à la visibilité</p> <ul style="list-style-type: none"> • Fenêtre de paramétrage <i>Configuration</i> <ul style="list-style-type: none"> – Paramètre <i>Déverrouiller sortie X + Y</i> \ Option <i>oui</i> – Paramètre <i>Application</i> \ Option <i>Module de stores</i> • Fenêtre de paramétrage <i>Modules de stores X+Y</i> \ Fenêtre de paramétrage <i>Messages d'état</i> <ul style="list-style-type: none"> – Paramètre <i>Définition des paramètres</i> \ Option <i>individuel</i> – Paramètre <i>Déverrouiller Objets de Groupe "État Pos. finale haute/basse"</i> \ Option <i>oui</i> 				
État Hauteur	Canal X: Store	DPT 5.001	1 octet	C R T
<p>Cet Objet de Groupe envoie la hauteur du store sur le bus (ABB i-bus® KNX). Le comportement d'envoi dépend de l'option réglée dans le paramètre <i>Envoyer valeur Objets de Groupe "État Hauteur/lamelles"</i>. Valeur de télégramme:</p> <ul style="list-style-type: none"> • 0 % = Position finale haute • 1 % ... 99 % = Position intermédiaire • 100 % = Position finale basse <p>Conditions préalables à la visibilité</p> <ul style="list-style-type: none"> • Fenêtre de paramétrage <i>Configuration</i> <ul style="list-style-type: none"> – Paramètre <i>Déverrouiller sortie X + Y</i> \ Option <i>oui</i> – Paramètre <i>Application</i> \ Option <i>Module de stores</i> • Fenêtre de paramétrage <i>Modules de stores X+Y</i> \ Fenêtre de paramétrage <i>Messages d'état</i> <ul style="list-style-type: none"> – Paramètre <i>Définition des paramètres</i> \ Option <i>individuel</i> – Paramètre <i>Déverrouiller Objets de Groupe "État Hauteur/lamelles"</i> \ Option <i>oui</i> 				

Fonction	Nom de l'objet de communication	Type de point de données	Longueur	Indicateurs
État lamelles	Canal X: Store	DPT 5.001	1 octet	C R T

Cet Objet de Groupe envoie la position des lamelles sur le bus (ABB i-bus® KNX).

Le comportement d'envoi dépend de l'option réglée dans le paramètre [Envoyer valeur Objets de Groupe "État Hauteur/lamelles"](#).

Valeur de télégramme:

- 0 % = Lamelles ouvertes
- 1 % ... 99 % = Position intermédiaire
- 100 % = Lamelles fermées

Conditions préalables à la visibilité

- Fenêtre de paramétrage [Configuration](#)
 - Paramètre [Déverrouiller sortie X + Y](#) \ Option *oui*
 - Paramètre [Application](#) \ Option *Module de stores*
- Fenêtre de paramétrage [Modules de stores X+Y](#) \ Fenêtre de paramétrage [Fonctions Module de stores](#) \ Paramètre [Mode de fonctionnement](#) \ Option *Commande de store avec réglage des lamelles*
- Fenêtre de paramétrage [Modules de stores X+Y](#) \ Fenêtre de paramétrage [Messages d'état](#)
 - Paramètre [Définition des paramètres](#) \ Option *individuel*
 - Paramètre [Déverrouiller Objets de Groupe "État Hauteur/lamelles"](#) \ Option *oui*

État Contrôle automatique de la protection contre le soleil	Canal X: Store	DPT 1.011	1 bit	C R T
---	----------------	-----------	-------	-------

Cet Objet de Groupe envoie l'état de la protection solaire automatique sur le bus (ABB i-bus® KNX).

Le comportement d'envoi dépend de l'option réglée dans le paramètre [Envoyer valeur Objet de Groupe "État Contrôle automatique de la protection contre le soleil"](#).

Valeur de télégramme:

- 1 = Contrôle automatique de la protection contre le soleil actif
- 0 = Contrôle automatique de la protection contre le soleil inactif



Remarque

Cet Objet de Groupe permet d'afficher l'état du contrôle automatique de la protection contre le soleil sur un appareil de commande externe.

Conditions préalables à la visibilité

- Fenêtre de paramétrage [Configuration](#)
 - Paramètre [Déverrouiller sortie X + Y](#) \ Option *oui*
 - Paramètre [Application](#) \ Option *Module de stores*
- Fenêtre de paramétrage [Modules de stores X+Y](#) \ Fenêtre de paramétrage [Messages d'état](#)
 - Paramètre [Définition des paramètres](#) \ Option *individuel*
 - Paramètre [Déverrouiller Objet de Groupe "État Contrôle automatique de la protection contre le soleil"](#) \ Option *oui*

Octet d'état toutes les priorités actives	Canal X: Store	Non DPT	1 octet	C R T
---	----------------	---------	---------	-------

Cet Objet de Groupe envoie l'état de toutes les priorités actives sur le bus (ABB i-bus® KNX).

Le comportement d'envoi dépend de l'option réglée dans le paramètre [Envoyer valeur Objets de Groupe "Octet d'état" \[module de stores\]](#).

Valeur de télégramme:

- Bit 0: Commande manuelle
 - 1 = actif
 - 0 = inactif
- Bit 1: Blocage
 - 1 = actif
 - 0 = inactif
- Bit 2: Fonction forçage
 - 1 = actif
 - 0 = inactif
- Bit 3: Alarme gel
 - 1 = actif
 - 0 = inactif
- Bit 4: Alarme pluie
 - 1 = actif
 - 0 = inactif
- Bit 5: Alarme vent
 - 1 = actif
 - 0 = inactif
- Bit 6: Contrôle auto. protection contre le soleil
 - 1 = actif
 - 0 = inactif
- Bit 7: i-bus® Tool
 - 1 = actif
 - 0 = inactif

Informations complémentaires → [Tableau des valeurs Objet de Groupe "Octet d'état toutes les priorités actives" \(module de stores\), Page 305.](#)

Conditions préalables à la visibilité

- Fenêtre de paramétrage [Configuration](#)
 - Paramètre [Déverrouiller sortie X + Y](#) \ Option *oui*
 - Paramètre [Application](#) \ Option *Module de stores*
- Fenêtre de paramétrage [Modules de stores X+Y](#) \ Fenêtre de paramétrage [Messages d'état](#)
 - Paramètre [Définition des paramètres](#) \ Option *individuel*
 - Paramètre [Déverrouiller Objets de Groupe "Octet d'état" \[module de stores\]](#) \ Option *oui, toutes les priorités actives*

Fonction	Nom de l'objet de communication	Type de point de données	Longueur	Indicateurs
Octet d'état priorité la plus élevée active	Canal X: Store	Non DPT	1 octet	C R T
<p>Cet Objet de Groupe envoie l'état de la priorité active la plus élevée sur le bus (ABB i-bus® KNX). Le comportement d'envoi dépend de l'option réglée dans le paramètre Envoyer valeur Objets de Groupe "Octet d'état" [module de stores]. Valeur de télégramme:</p> <ul style="list-style-type: none"> 0: Aucune priorité active (mode KNX) 1: Commande manuelle active 2: Verrouillage actif 3: Fonction forçage active 4: Alarme gel active 5: Alarme pluie active 6: Alarme vent active 7: Protection solaire automatique active 8: i-bus® Tool actif 9 ... 255: non utilisé <p>Conditions préalables à la visibilité</p> <ul style="list-style-type: none"> Fenêtre de paramétrage Configuration <ul style="list-style-type: none"> Paramètre Déverrouiller sortie X + Y \ Option <i>oui</i> Paramètre Application \ Option <i>Module de stores</i> Fenêtre de paramétrage Modules de stores X+Y \ Fenêtre de paramétrage Messages d'état <ul style="list-style-type: none"> Paramètre Définition des paramètres \ Option <i>individuel</i> Paramètre Déverrouiller Objets de Groupe "Octet d'état" [module de stores] \ Option <i>oui, la priorité active la plus élevée</i> 				
Arrêt Ouv./Ferm.	Canal X: Store	DPT 1.007	1 bit	C W
<p>Cet Objet de Groupe permet de recevoir la commande d'arrêt d'un déplacement sur le bus (ABB i-bus® KNX). Valeur de télégramme:</p> <ul style="list-style-type: none"> 1 = Arrêt 0 = Arrêt <p>Conditions préalables à la visibilité</p> <ul style="list-style-type: none"> Fenêtre de paramétrage Configuration <ul style="list-style-type: none"> Paramètre Déverrouiller sortie X + Y \ Option <i>oui</i> Paramètre Application \ Option <i>Module de stores</i> Fenêtre de paramétrage Modules de stores X+Y \ Fenêtre de paramétrage Fonctions Module de stores \ Paramètre Mode de fonctionnement \ Option Commande de store sans réglage des lamelles 				
Scène 1 ... 64	Canal X: Store	DPT 18.001	1 octet	C W
<p>Cet Objet de Groupe permet de recevoir un télégramme de scène via le bus (ABB i-bus® KNX). Le télégramme de scène comporte le numéro de scène et les informations indiquant si la scène est appelée ou si la position du store et des lamelles est enregistrée dans la scène. La fenêtre de paramétrage Affectations de scènes [module de stores] permet d'effectuer l'affectation à un numéro de scène. Lorsque le numéro de scène correspondant est paramétré pour une sortie, la scène est appelée ou enregistrée selon la valeur de télégramme. Valeur de télégramme:</p> <ul style="list-style-type: none"> 0 ... 63 = Appeler la scène x (x = 1 ... 64) 128 ... 191 = Enregistrer la scène x (x = 1 ... 64) <p>Informations complémentaires:</p> <ul style="list-style-type: none"> → Fonction Scènes, Page 105 → Schéma des fonctions du module de stores, Page 88 → Tableau des valeurs Objet de Groupe "Scène 1 ... 64", Page 307 				
<p>Remarque Compte tenu des priorités, un télégramme n'entraîne pas forcément un changement de la position du store.</p> <p>Conditions préalables à la visibilité</p> <ul style="list-style-type: none"> Fenêtre de paramétrage Configuration <ul style="list-style-type: none"> Paramètre Déverrouiller sortie X + Y \ Option <i>oui</i> Paramètre Application \ Option <i>Module de stores</i> Fenêtre de paramétrage Modules de stores X+Y \ Fenêtre de paramétrage Fonctions Module de stores \ Paramètre Déverrouiller fonction Scènes [module de stores] \ Option <i>oui</i> 				
Appeler affectation de scène x	Canal X: Store	DPT 1.017	1 bit	C W
<p>Cet Objet de Groupe permet de recevoir l'appel d'une affectation de scène via le bus (ABB i-bus® KNX). Valeur de télégramme:</p> <ul style="list-style-type: none"> 1 = Appeler l'affectation de scène x (x = 1 ... 4) 0 = Appeler l'affectation de scène x (x = 1 ... 4) <p>Conditions préalables à la visibilité</p> <ul style="list-style-type: none"> Fenêtre de paramétrage Configuration <ul style="list-style-type: none"> Paramètre Déverrouiller sortie X + Y \ Option <i>oui</i> Paramètre Application \ Option <i>Module de stores</i> Fenêtre de paramétrage Modules de stores X+Y \ Fenêtre de paramétrage Fonctions Module de stores \ Paramètre Déverrouiller fonction Scènes [module de stores] \ Option <i>oui</i> Fenêtre de paramétrage Modules de stores X+Y \ Fenêtre de paramétrage Affectations de scènes [module de stores] <ul style="list-style-type: none"> Paramètre Définition des paramètres \ Option <i>individuel</i> Paramètre Déverrouiller affectation de scène x [module de stores] \ Option <i>oui</i> Paramètre Appel de scène x supplémentaire via Objet de Groupe 1 bit \ Option <i>oui</i> 				

Fonction	Nom de l'objet de communication	Type de point de données	Longueur	Indicateurs	
Fonction forçage 1 bit	Canal X: Store	DPT 1.003	1 bit	C	W
Cet Objet de Groupe permet d'activer et de désactiver la fonction forçage 1 bit via le bus (ABB i-bus® KNX). Informations complémentaires: → Fonction forçage, Page 92 . Valeur de télégramme: • dépend du réglage du paramètre <i>Fonction forçage (1 bit/2 bits) [module de stores]</i> Conditions préalables à la visibilité • Fenêtre de paramétrage <i>Configuration</i> – Paramètre <i>Déverrouiller sortie X + Y</i> \ Option <i>oui</i> – Paramètre <i>Application</i> \ Option <i>Module de stores</i> • Fenêtre de paramétrage <i>Modules de stores X+Y</i> \ Fenêtre de paramétrage <i>Fonctions Module de stores</i> \ Paramètre <i>Déverrouiller fonction Sécurité/Alarmes météo</i> \ Option <i>oui</i> • Fenêtre de paramétrage <i>Modules de stores X+Y</i> \ Fenêtre de paramétrage <i>Sécurité/Alarmes météo</i> – Paramètre <i>Définition des paramètres</i> \ Option <i>individuel</i> – Paramètre <i>Fonction forçage (1 bit/2 bits) [module de stores]</i> \ Option <i>Activé 1 bit – 0 actif / Activé 1 bit – 1 actif</i>					
Fonction forçage 2 bits	Canal X: Store	DPT 2.001	2 bits	C	W
Cet Objet de Groupe permet d'activer et de désactiver la fonction forçage 2 bits via le bus (ABB i-bus® KNX). Informations complémentaires: → Fonction forçage, Page 92 . Valeur de télégramme (Bit 1 Bit 0): • 0 0 = Fonction forçage inactive • 0 1 = Fonction forçage inactive • 1 0 = Fonction forçage active "ARRÊT" • 1 1 = Fonction forçage active "MARCHE" Conditions préalables à la visibilité • Fenêtre de paramétrage <i>Configuration</i> – Paramètre <i>Déverrouiller sortie X + Y</i> \ Option <i>oui</i> – Paramètre <i>Application</i> \ Option <i>Module de stores</i> • Fenêtre de paramétrage <i>Modules de stores X+Y</i> \ Fenêtre de paramétrage <i>Fonctions Module de stores</i> \ Paramètre <i>Déverrouiller fonction Sécurité/Alarmes météo</i> \ Option <i>oui</i> • Fenêtre de paramétrage <i>Modules de stores X+Y</i> \ Fenêtre de paramétrage <i>Sécurité/Alarmes météo</i> – Paramètre <i>Définition des paramètres</i> \ Option <i>individuel</i> – Paramètre <i>Fonction forçage (1 bit/2 bits) [module de stores]</i> \ Option <i>Activé 2 bits</i>					

8.7 Objets de Groupe Canal X: Commutation

Fonction	Nom de l'objet de communication	Type de point de données	Longueur	Indicateurs	
Clignotement	Canal X: Commutation	DPT 1.001	1 bit	C	W
Cet Objet de Groupe permet de démarrer/arrêter le clignotement via le bus (ABB i-bus® KNX). Informations complémentaires → Fonction Clignotement, Page 109 . Valeur de télégramme: • dépend du réglage du paramètre <i>Clignotement quand Objet de Groupe "Clignotement" égal à</i> <div style="background-color: #f0f0f0; padding: 5px; margin-top: 10px;"> Remarque Les relais ne peuvent effectuer qu'un nombre limité d'opérations de commutation par minute. Une commutation fréquente peut entraîner une temporisation. Informations complémentaires → Caractéristiques techniques. </div> Conditions préalables à la visibilité • Fenêtre de paramétrage <i>Configuration</i> – Paramètre <i>Déverrouiller sortie X + Y</i> \ Option <i>oui</i> – Paramètre <i>Application</i> \ Option <i>Module de commutation</i> • Fenêtre de paramétrage <i>Module de commutation X</i> \ Fenêtre de paramétrage <i>Fonctions Module de commutation</i> \ Paramètre <i>Déverrouiller fonction Temps</i> \ Option <i>Clignotement</i>					
Bloquer temporisation à l'enclenchement et au déclenchement	Canal X: Commutation	DPT 1.003	1 bit	C	W
Cet Objet de Groupe permet de bloquer/déverrouiller la fonction <i>Tempo. à l'enclenchement et au déclenchement</i> via le bus (ABB i-bus® KNX). Valeur de télégramme: • 1 = Bloquer fonction <i>Tempo. à l'enclenchement et au déclenchement</i> • 0 = Déverrouiller fonction <i>Tempo. à l'enclenchement et au déclenchement</i> <div style="background-color: #f0f0f0; padding: 5px; margin-top: 10px;"> Remarque Lorsqu'une durée de temporisation dans une affectation de scène est définie dans le paramètre <i>Temporisation</i>, cet Objet de Groupe bloque également la temporisation de l'exécution de scène. </div> Conditions préalables à la visibilité • Fenêtre de paramétrage <i>Configuration</i> – Paramètre <i>Déverrouiller sortie X + Y</i> \ Option <i>oui</i> – Paramètre <i>Application</i> \ Option <i>Module de commutation</i> • Fenêtre de paramétrage <i>Module de commutation X</i> \ Fenêtre de paramétrage <i>Fonctions Module de commutation</i> \ Paramètre <i>Déverrouiller fonction Temps</i> \ Option <i>Tempo. à l'enclenchement et au déclenchement</i> • Fenêtre de paramétrage <i>Module de commutation X</i> \ Fenêtre de paramétrage <i>Tempo. à l'enclenchement et au déclenchement</i> – Paramètre <i>Définition des paramètres</i> \ Option <i>individuel</i> – Paramètre <i>Bloquer temporisation à l'enclenchement et au déclenchement via Objet de Groupe</i> \ Option <i>oui</i>					

Fonction	Nom de l'objet de communication	Type de point de données	Longueur	Indicateurs	
Commutation	Canal X: Commutation	DPT 1.001	1 bit	C	W
<p>Cet Objet de Groupe permet de recevoir un télégramme de commutation via le bus (ABB i-bus® KNX). Le comportement de commutation dépend de l'option réglée dans le paramètre Comportement de la sortie. Valeur de télégramme contact à fermeture:</p> <ul style="list-style-type: none"> • 1 = Fermer le contact du relais • 0 = Ouvrir le contact du relais <p>Valeur de télégramme contact à ouverture:</p> <ul style="list-style-type: none"> • 1 = Ouvrir le contact du relais • 0 = Fermer le contact du relais 					
<p>Remarque Compte tenu des priorités, une commande de commutation n'entraîne pas forcément un changement de la position du contact de relais. Chaque relais ne peut effectuer qu'un nombre limité d'opérations de commutation par minute. Une commutation fréquente peut entraîner une temporisation. Informations complémentaires → Caractéristiques techniques.</p>					
<p>Conditions préalables à la visibilité</p> <ul style="list-style-type: none"> • Fenêtre de paramétrage Configuration <ul style="list-style-type: none"> – Paramètre Déverrouiller sortie X + Y \ Option <i>oui</i> – Paramètre Application \ Option <i>Module de commutation</i> 					
Blocage	Canal X: Commutation	DPT 1.003	1 bit	C	W
<p>Cet Objet de Groupe permet d'activer/de désactiver la fonction de sécurité <i>Blocage</i>. Informations complémentaires → Blocage, Page 94. Valeur de télégramme:</p> <ul style="list-style-type: none"> • 1 = Activer blocage • 0 = Désactiver blocage <p>Conditions préalables à la visibilité</p> <ul style="list-style-type: none"> • Fenêtre de paramétrage Configuration <ul style="list-style-type: none"> – Paramètre Déverrouiller sortie X + Y \ Option <i>oui</i> – Paramètre Application \ Option <i>Module de commutation</i> • Fenêtre de paramétrage Module de commutation X \ Fenêtre de paramétrage Fonctions Module de commutation \ Paramètre Déverrouiller fonction Sécurité \ Option <i>oui</i> • Fenêtre de paramétrage Module de commutation X \ Fenêtre de paramétrage Sécurité <ul style="list-style-type: none"> – Paramètre Définition des paramètres \ Option <i>individuel</i> – Paramètre Comportement de commutation en cas de blocage \ Options <i>Marche / Arrêt / inchangé (bloquer)</i> 					
État Commutation	Canal X: Commutation	DPT 1.011	1 bit	C	R T
<p>Cet Objet de Groupe envoie la position du contact de relais sur le bus (ABB i-bus® KNX). Le comportement d'envoi dépend de l'option réglée dans le paramètre Envoyer valeur Objet de Groupe "État Commutation". Valeur de télégramme:</p> <ul style="list-style-type: none"> • dépend du réglage du paramètre Valeur Objet de Groupe "État Commutation" <p>Conditions préalables à la visibilité</p> <ul style="list-style-type: none"> • Fenêtre de paramétrage Configuration <ul style="list-style-type: none"> – Paramètre Déverrouiller sortie X + Y \ Option <i>oui</i> – Paramètre Application \ Option <i>Module de commutation</i> • Fenêtre de paramétrage Module de commutation X \ Fenêtre de paramétrage Réglages de base [module de commutation] <ul style="list-style-type: none"> – Paramètre Définition des paramètres \ Option <i>individuel</i> – Paramètre Retour d'état de l'état du contact via Objet de Groupe "État Commutation" \ Option <i>oui</i> 					

Fonction	Nom de l'objet de communication	Type de point de données	Longueur	Indicateurs
Octet d'état toutes les priorités actives	Canal X: Commutation	Non DPT	1 octet	C R T

Cet Objet de Groupe envoie l'état de toutes les priorités actives sur le bus (ABB i-bus® KNX).

Le comportement d'envoi dépend de l'option réglée dans le paramètre *Envoyer valeur Objets de Groupe "Octet d'état" [module de commutation]*.

Valeur de télégramme:

- Bit 0: Commande manuelle
 - 1 = actif
 - 0 = inactif
- Bit 1: Blocage
 - 1 = actif
 - 0 = inactif
- Bit 2: Fonction forçage
 - 1 = actif
 - 0 = inactif
- Bit 3: Priorité de sécurité 1
 - 1 = actif
 - 0 = inactif
- Bit 4: Priorité de sécurité 2
 - 1 = actif
 - 0 = inactif
- Bit 5: Priorité de sécurité 3
 - 1 = actif
 - 0 = inactif
- Bit 6: Déconnexion de charge
 - 1 = actif
 - 0 = inactif
- Bit 7: i-bus® Tool
 - 1 = actif
 - 0 = inactif

Informations complémentaires → [Tableau des valeurs Objet de Groupe "Octet d'état toutes les priorités actives" \(module de commutation\), Page 303.](#)

Conditions préalables à la visibilité

- Fenêtre de paramétrage *Configuration*
 - Paramètre *Déverrouiller sortie X + Y* \ Option *oui*
 - Paramètre *Application* \ Option *Module de commutation*
- Fenêtre de paramétrage *Module de commutation X* \ Fenêtre de paramétrage *Réglages de base [module de commutation]*
 - Paramètre *Définition des paramètres* \ Option *individuel*
 - Paramètre *Déverrouiller Objets de Groupe "Octet d'état" [module de commutation]* \ Option *oui, toutes les priorités actives*

Octet d'état priorité la plus élevée active	Canal X: Commutation	Non DPT	1 octet	C R T
--	-----------------------------	----------------	----------------	--------------

Cet Objet de Groupe envoie l'état de la priorité active la plus élevée sur le bus (ABB i-bus® KNX).

Le comportement d'envoi dépend de l'option réglée dans le paramètre *Envoyer valeur Objets de Groupe "Octet d'état" [module de commutation]*.

Valeur de télégramme:

- 0: Aucune priorité active (mode KNX)
- 1: Commande manuelle active
- 2: Verrouillage actif
- 3: Fonction forçage active
- 4: Priorité de sécurité 1 active
- 5: Priorité de sécurité 2 active
- 6: Priorité de sécurité 3 active
- 7: Déconnexion de charge active
- 8: i-bus® Tool actif
- 9: Éclairage escalier Marche permanente active
- 10: Clignotement actif
- 11 ... 255: non utilisé

Conditions préalables à la visibilité

- Fenêtre de paramétrage *Configuration*
 - Paramètre *Déverrouiller sortie X + Y* \ Option *oui*
 - Paramètre *Application* \ Option *Module de commutation*
- Fenêtre de paramétrage *Module de commutation X* \ Fenêtre de paramétrage *Réglages de base [module de commutation]*
 - Paramètre *Définition des paramètres* \ Option *individuel*
 - Paramètre *Déverrouiller Objets de Groupe "Octet d'état" [module de commutation]* \ Option *oui, la priorité active la plus élevée*

Fonction	Nom de l'objet de communication	Type de point de données	Longueur	Indicateurs
Scène 1 ... 64	Canal X: Commutation	DPT 18.001	1 octet	C W

Cet Objet de Groupe permet de recevoir un télégramme de scène via le bus (ABB i-bus® KNX).

Le télégramme de scène comporte le numéro de scène et les informations indiquant si la scène est appelée ou si la position du contact de relais est enregistrée dans la scène.

La fenêtre de paramétrage *Affectations de scènes [module de commutation]* permet d'effectuer l'affectation à un numéro de scène. Lorsque le numéro de scène correspondant est paramétré pour une sortie, la scène est appelée ou enregistrée selon la valeur de télégramme.

Valeur de télégramme:

- 0 ... 63 = Appeler la scène x (x = 1 ... 64)
- 128 ... 191 = Enregistrer la scène x (x = 1 ... 64)

Informations complémentaires:

- [Fonction Scènes, Page 105](#)
- [Schéma des fonctions du module de commutation, Page 89](#)
- [Tableau des valeurs Objet de Groupe "Scène 1 ... 64", Page 307](#)

Remarque

Compte tenu des priorités, un télégramme n'entraîne pas forcément un changement de la position du contact de relais.

Conditions préalables à la visibilité

- Fenêtre de paramétrage *Configuration*
 - Paramètre *Déverrouiller sortie X + Y* \ Option *oui*
 - Paramètre *Application* \ Option *Module de commutation*
- Fenêtre de paramétrage *Module de commutation X* \ Fenêtre de paramétrage *Fonctions Module de commutation* \ Paramètre *Déverrouiller fonction Scènes [module de commutation]* \ Option *oui*

Appeler affectation de scène x	Canal X: Commutation	DPT 1.017	1 bit	C W
--------------------------------	----------------------	-----------	-------	-----

Cet Objet de Groupe permet de recevoir l'appel d'une affectation de scène via le bus (ABB i-bus® KNX).

Valeur de télégramme:

- 1 = Appeler l'affectation de scène x (x = 1 ... 4)
- 0 = Appeler l'affectation de scène x (x = 1 ... 4)

Conditions préalables à la visibilité

- Fenêtre de paramétrage *Configuration*
 - Paramètre *Déverrouiller sortie X + Y* \ Option *oui*
 - Paramètre *Application* \ Option *Module de commutation*
- Fenêtre de paramétrage *Module de commutation X* \ Fenêtre de paramétrage *Fonctions Module de commutation* \ Paramètre *Déverrouiller fonction Scènes [module de commutation]* \ Option *oui*
- Fenêtre de paramétrage *Module de commutation X* \ Fenêtre de paramétrage *Affectations de scènes [module de commutation]*
 - Paramètre *Définition des paramètres* \ Option *individuel*
 - Paramètre *Déverrouiller affectation de scène x [module de commutation]* \ Option *oui*
 - Paramètre *Appel de scène x supplémentaire via Objet de Groupe 1 bit* \ Option *oui*

Écl. esc. Marche permanente	Canal X: Commutation	DPT 1.001	1 bit	C W
-----------------------------	----------------------	-----------	-------	-----

Cet Objet de Groupe permet de recevoir la commande marche/arrêt du mode Marche permanente via le bus (ABB i-bus® KNX).

Lorsque la fonction *Éclairage escalier* est active, la sortie peut être activée de manière permanente via cet Objet de Groupe. Les autres fonctions continuent à être exécutées en arrière-plan sans toutefois pouvoir déclencher des commutations.

Valeur de télégramme:

- 1 = Démarrer mode Marche permanente
- 0 = Arrêter mode Marche permanente

Conditions préalables à la visibilité

- Fenêtre de paramétrage *Configuration*
 - Paramètre *Déverrouiller sortie X + Y* \ Option *oui*
 - Paramètre *Application* \ Option *Module de commutation*
- Fenêtre de paramétrage *Module de commutation X* \ Fenêtre de paramétrage *Fonctions Module de commutation* \ Paramètre *Déverrouiller fonction Temps* \ Option *Éclairage escalier*

Avertir éclairage escalier	Canal X: Commutation	DPT 1.001	1 bit	C R T
----------------------------	----------------------	-----------	-------	-------

Cet Objet de Groupe envoie avant la désactivation de la sortie un avertissement sur le bus (ABB i-bus® KNX).

Informations complémentaires → [Fonction Éclairage escalier, Page 106](#).

Valeur de télégramme:

- 1 = Avertir éclairage escalier actif
- 0 = Avertir éclairage escalier inactif

Conditions préalables à la visibilité

- Fenêtre de paramétrage *Configuration*
 - Paramètre *Déverrouiller sortie X + Y* \ Option *oui*
 - Paramètre *Application* \ Option *Module de commutation*
- Fenêtre de paramétrage *Module de commutation X* \ Fenêtre de paramétrage *Fonctions Module de commutation* \ Paramètre *Déverrouiller fonction Temps* \ Option *Éclairage escalier*
- Fenêtre de paramétrage *Module de commutation X* \ Fenêtre de paramétrage *Éclairage escalier*
 - Paramètre *Définition des paramètres* \ Option *individuel*
 - Paramètre *Avertissement avant arrêt éclairage esc.* \ Options *Via Objet de Groupe / Via Objet de Groupe et brève désactivation*

Fonction	Nom de l'objet de communication	Type de point de données	Longueur	Indicateurs	
Bloquer éclairage escalier	Canal X: Commutation	DPT 1.003	1 bit	C	W
<p>Cet Objet de Groupe permet de bloquer/déverrouiller la fonction <i>Éclairage escalier</i> via le bus (ABB i-bus® KNX). Valeur de télégramme:</p> <ul style="list-style-type: none"> • 1 = Bloquer fonction <i>Éclairage escalier</i> • 0 = Déverrouiller fonction <i>Éclairage escalier</i> <p>Conditions préalables à la visibilité</p> <ul style="list-style-type: none"> • Fenêtre de paramétrage <i>Configuration</i> <ul style="list-style-type: none"> – Paramètre <i>Déverrouiller sortie X + Y</i> \ Option <i>oui</i> – Paramètre <i>Application</i> \ Option <i>Module de commutation</i> • Fenêtre de paramétrage <i>Module de commutation X</i> \ Fenêtre de paramétrage <i>Fonctions Module de commutation</i> \ Paramètre <i>Déverrouiller fonction Temps</i> \ Option <i>Éclairage escalier</i> • Fenêtre de paramétrage <i>Module de commutation X</i> \ Fenêtre de paramétrage <i>Éclairage escalier</i> <ul style="list-style-type: none"> – Paramètre <i>Définition des paramètres</i> \ Option <i>individuel</i> – Paramètre <i>Bloquer éclairage escalier via Objet de Groupe</i> \ Option <i>oui</i> 					
Durée d'éclairage escalier	Canal X: Commutation	DPT 7.005	2 octets	C	W
<p>Cet Objet de Groupe permet de recevoir la durée d'éclairage escalier via le bus (ABB i-bus® KNX). Valeur de télégramme:</p> <ul style="list-style-type: none"> • 0 ... 65 535 s <p>Conditions préalables à la visibilité</p> <ul style="list-style-type: none"> • Fenêtre de paramétrage <i>Configuration</i> <ul style="list-style-type: none"> – Paramètre <i>Déverrouiller sortie X + Y</i> \ Option <i>oui</i> – Paramètre <i>Application</i> \ Option <i>Module de commutation</i> • Fenêtre de paramétrage <i>Module de commutation X</i> \ Fenêtre de paramétrage <i>Fonctions Module de commutation</i> \ Paramètre <i>Déverrouiller fonction Temps</i> \ Option <i>Éclairage escalier</i> • Fenêtre de paramétrage <i>Module de commutation X</i> \ Fenêtre de paramétrage <i>Éclairage escalier</i> <ul style="list-style-type: none"> – Paramètre <i>Définition des paramètres</i> \ Option <i>individuel</i> – Paramètre <i>Modifier durée d'éclairage escalier via Objet de Groupe</i> \ Option <i>oui</i> 					
Fonction forçage 1 bit	Canal X: Commutation	DPT 1.003	1 bit	C	W
<p>Cet Objet de Groupe permet d'activer et de désactiver la fonction forçage 1 bit via le bus (ABB i-bus® KNX). Informations complémentaires: → Fonction forçage, Page 94. Valeur de télégramme:</p> <ul style="list-style-type: none"> • dépend du réglage du paramètre <i>Fonction forçage (1 bit/2 bits) [module de commutation]</i> <p>Conditions préalables à la visibilité</p> <ul style="list-style-type: none"> • Fenêtre de paramétrage <i>Configuration</i> <ul style="list-style-type: none"> – Paramètre <i>Déverrouiller sortie X + Y</i> \ Option <i>oui</i> – Paramètre <i>Application</i> \ Option <i>Module de commutation</i> • Fenêtre de paramétrage <i>Module de commutation X</i> \ Fenêtre de paramétrage <i>Fonctions Module de commutation</i> \ Paramètre <i>Déverrouiller fonction Sécurité</i> \ Option <i>oui</i> • Fenêtre de paramétrage <i>Module de commutation X</i> \ Fenêtre de paramétrage <i>Sécurité</i> <ul style="list-style-type: none"> – Paramètre <i>Définition des paramètres</i> \ Option <i>individuel</i> – Paramètre <i>Fonction forçage (1 bit/2 bits) [module de commutation]</i> \ Options <i>Activé 1 bit – 0 actif / Activé 1 bit – 1 actif</i> 					
Fonction forçage 2 bits	Canal X: Commutation	DPT 2.001	2 bits	C	W
<p>Cet Objet de Groupe permet d'activer et de désactiver la fonction forçage 2 bits via le bus (ABB i-bus® KNX). Informations complémentaires: → Fonction forçage, Page 94. Valeur de télégramme (Bit 1 Bit 0):</p> <ul style="list-style-type: none"> • 0 0 = Fonction forçage inactive • 0 1 = Fonction forçage inactive • 1 0 = Fonction forçage active "ARRÊT" • 1 1 = Fonction forçage active "MARCHE" <p>Conditions préalables à la visibilité</p> <ul style="list-style-type: none"> • Fenêtre de paramétrage <i>Configuration</i> <ul style="list-style-type: none"> – Paramètre <i>Déverrouiller sortie X + Y</i> \ Option <i>oui</i> – Paramètre <i>Application</i> \ Option <i>Module de commutation</i> • Fenêtre de paramétrage <i>Module de commutation X</i> \ Fenêtre de paramétrage <i>Fonctions Module de commutation</i> \ Paramètre <i>Déverrouiller fonction Sécurité</i> \ Option <i>oui</i> • Fenêtre de paramétrage <i>Module de commutation X</i> \ Fenêtre de paramétrage <i>Sécurité</i> <ul style="list-style-type: none"> – Paramètre <i>Définition des paramètres</i> \ Option <i>individuel</i> – Paramètre <i>Fonction forçage (1 bit/2 bits) [module de commutation]</i> \ Option <i>Activé 2 bits</i> 					

8.8 Objets de Groupe Canal X: Déconnexion de charge

Fonction	Nom de l'objet de communication	Type de point de données	Longueur	Indicateurs
Régler niveau de déconnexion de charge	Canal X: Déconnexion de charge	DPT 236.001	1 octet	C W

Cet Objet de Groupe permet de recevoir le niveau de déconnexion de charge du canal via le bus (ABB i-bus® KNX).

Informations complémentaires → [Fonction Déconnexion de charge \(décharge\)](#), Page 98.

Valeur de télégramme:

- → [Codage de l'Objet de Groupe "Régler niveau de déconnexion de charge"](#), Page 297

Conditions préalables à la visibilité

- Fenêtre de paramétrage [Configuration](#)
 - Paramètre [Déverrouiller sortie X + Y](#) \ Option *oui*
 - Paramètre [Application](#) \ Option *Module de commutation*
- Fenêtre de paramétrage [Réglages appareil](#) \ Paramètre [Déverrouiller l'Objet de Groupe central "Niveau de déconnexion de charge reçu"](#) \ Option *oui*
- Fenêtre de paramétrage [Module de commutation X](#) \ Fenêtre de paramétrage [Fonctions Module de commutation](#) \ Paramètre [Déverrouiller fonction Déconnexion de charge](#) \ Option *oui*
- Fenêtre de paramétrage [Module de commutation X](#) \ Fenêtre de paramétrage [Déconnexion de charge](#)
 - Paramètre [Définition des paramètres](#) \ Option *individuel*
 - Paramètre [Modifier niveau de déconnexion de charge via Objet de Groupe](#) \ Option *oui*

État Déconnexion de charge	Canal X: Déconnexion de charge	DPT 1.011	1 bit	C R T
----------------------------	--------------------------------	-----------	-------	-------

Cet Objet de Groupe envoie l'état de déconnexion de charge sur le bus (ABB i-bus® KNX).

Le comportement d'envoi dépend de l'option réglée dans le paramètre [Envoyer valeur Objet de Groupe "État Déconnexion de charge"](#).

Valeur de télégramme:

- 1 = Déconnexion de charge active
- 0 = Déconnexion de charge inactive

Conditions préalables à la visibilité

- Fenêtre de paramétrage [Configuration](#)
 - Paramètre [Déverrouiller sortie X + Y](#) \ Option *oui*
 - Paramètre [Application](#) \ Option *Module de commutation*
- Fenêtre de paramétrage [Réglages appareil](#) \ Paramètre [Déverrouiller l'Objet de Groupe central "Niveau de déconnexion de charge reçu"](#) \ Option *oui*
- Fenêtre de paramétrage [Module de commutation X](#) \ Fenêtre de paramétrage [Fonctions Module de commutation](#) \ Paramètre [Déverrouiller fonction Déconnexion de charge](#) \ Option *oui*
- Fenêtre de paramétrage [Module de commutation X](#) \ Fenêtre de paramétrage [Déconnexion de charge](#)
 - Paramètre [Définition des paramètres](#) \ Option *individuel*
 - Paramètre [Déverrouiller Objet de Groupe "État Déconnexion de charge"](#) \ Option *oui*

9 Commande

9.1 Commande manuelle



ATTENTION

Pour faire fonctionner l'appareil en mode *Commande manuelle*, l'alimentation en tension du bus doit être établie.

En cas de coupure de la tension du bus, la commande manuelle s'arrête. Le comportement des sorties en cas de coupure de la tension du bus peut être défini dans l'application ETS:

Module de stores → [Comportement du store si coupure de la tension du bus, Page 163](#)

Sortie commutation → [Comportement de commutation si coupure de la tension du bus, Page 205](#)

Le mode *Commande manuelle* permet de commander l'appareil sur place au moyen d'un clavier à membrane.

Les relais des sorties peuvent être commutés manuellement. Les états de commutation des relais ou la position du store sont également affichés, selon la fonction choisie pour la sortie.

L'état des relais est affiché par groupes de quatre sorties commutation successives ou de deux sorties store successives. Il est impossible de combiner des sorties commutation et des sorties store, par ex. deux sorties commutation et une sortie store.

En fonction du paramétrage comme sortie commutation ou sortie store, il est possible de commander chaque relais individuellement en tant que sortie commutation ou bien deux relais ensemble en tant que sortie store.

À la livraison, toutes les sorties de l'appareil sont paramétrées pour qu'il fonctionne en tant que module de stores. La commande manuelle est déverrouillée et peut être activée via la *touche S* du clavier à membrane.

i Remarque

Les fonctions de sécurité (alarmes météo et les fonctions *Priorité de sécurité*, *Fonction forçage* et *Blocage*) prévalent sur le mode *Commande manuelle*. Si une sortie est bloquée par une fonction de sécurité, elle ne peut pas être commandée par le clavier à membrane. Si la fonction de sécurité du mode *Commande manuelle* est annulée, la sortie réagit en fonction de son paramétrage.

i Remarque

En mode manuel, les sorties réagissent aux commandes KNX jusqu'à ce qu'elles soient commutées par commande manuelle. Lorsqu'une sortie a été commutée en mode manuel, les commandes KNX entrantes sont traitées en arrière-plan et ne sont plus exécutées jusqu'à ce que la commande manuelle soit arrêtée.

Informations complémentaires → [État après arrêt de la commande manuelle, Page 255](#).

Après le raccordement au ABB i-bus® KNX, un retour de la tension du bus, un téléchargement ETS ou une réinitialisation ETS, l'appareil bascule en *Mode KNX*. La LED *Commande manuelle* est éteinte.

9.1.1 Désactivation centralisée par clavier à membrane

Il est possible de désactiver simultanément toutes les sorties à l'aide du clavier à membrane.

1. Sélectionner toutes les sorties en appuyant longuement sur la *touche S* (> 5 secondes).
 - ⇒ Toutes les LED de groupe s'allument.
2. Appuyer sur l'une des touches *Sortie* (I ... IV).
 - ⇒ Toutes les sorties sont désactivées.

Après la désactivation des sorties, le système sélectionne automatiquement le premier groupe de sorties. Le mode manuel est désactivé, l'appareil se trouve en mode KNX.

En cas de désactivation par clavier à membrane, le système tient compte de la configuration des sorties comme contact à ouverture ou à fermeture.

Contact à fermeture:

- contact du relais ouvert
- LED d'état éteinte

Contact à ouverture:

- contact du relais fermé
- LED d'état allumée

Si une paire de sorties est paramétrée comme module de stores, la désactivation par clavier à membrane entraîne toujours une ouverture des contacts. Si le store est en train de se déplacer, il s'arrête.

i Remarque

Les fonctions de sécurité (alarmes météo et les fonctions *Priorité de sécurité*, *Fonction forçage* et *Blocage*) prévalent sur le mode *Commande manuelle*. Si une sortie est bloquée par une fonction de sécurité, elle ne peut pas être commandée par le clavier à membrane. Si la fonction de sécurité du mode *Commande manuelle* est annulée, la sortie réagit en fonction de son paramétrage.

9.1.2 Activation de la commande manuelle

- ▶ Maintenir la touche *S* enfoncée pendant 2 à 5 secondes.
- ⇒ La LED *Commande manuelle* s'allume. La commande manuelle est active.

i Remarque

Si la commande manuelle est désactivée ou bloquée, le système ne bascule pas du *Mode KNX* au mode *Commande manuelle*. La LED reste éteinte.

9.1.3 Bloquer commande manuelle

Le mode *Commande manuelle* peut être bloqué de différentes manières:

1. Via le paramètre *Commande manuelle*.
 2. Via l'Objet de Groupe *Déverrouiller/bloquer commande manuelle*.
- ⇒ La commande manuelle est bloquée.

9.1.4 Arrêter la commande manuelle

Le mode *Commande manuelle* peut être arrêté de différentes manières:

1. Maintenir la touche *S* enfoncée pendant 2 à 5 secondes.
2. Automatiquement après un temps défini dans le paramètre *Réinitialisation automatique commande manuelle vers mode KNX*.
3. Par un téléchargement. À la fin du téléchargement, la commande manuelle n'est pas réactivée automatiquement.
4. Via l'Objet de Groupe *Arrêter la commande manuelle*.
⇒ La LED *Commande manuelle* s'éteint. La commande manuelle est désactivée.

10 Maintenance et nettoyage

10.1 Maintenance

Dans le cadre d'une utilisation conforme, l'appareil ne nécessite aucun entretien. En cas de dommages provoqués par exemple pendant le transport et/ou le stockage, aucune réparation ne doit être effectuée.

10.2 Nettoyage

1. Mettre l'appareil hors tension avant le nettoyage.
2. Nettoyer les appareils encrassés avec un chiffon sec ou légèrement humidifié.

11 Démontage et élimination

11.1 Démontage

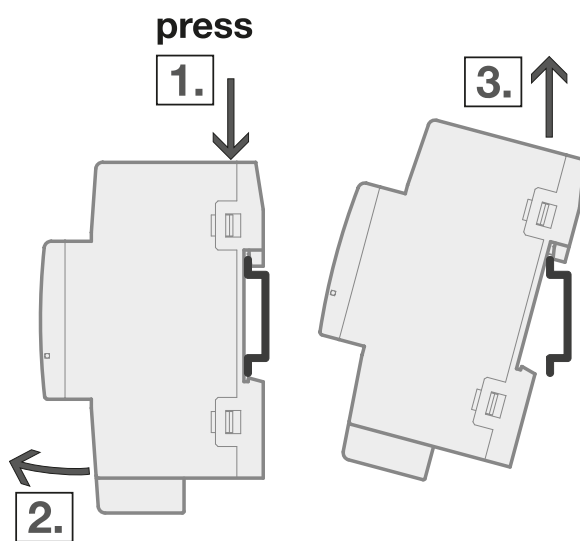

Fig. 57: Démontage du rail

1. Exercer une pression sur le dessus de l'appareil.
2. Détacher la partie inférieure de l'appareil du rail.
3. Retirer l'appareil du rail en tirant vers le haut.

11.2 Environnement

Pensez à la protection de l'environnement.

Les appareils électriques et électroniques ne doivent pas être jetés avec les ordures ménagères.



L'appareil contient de précieuses matières premières qui peuvent être recyclées. Veuillez de ce fait déposer l'appareil dans un point de collecte approprié. Tous les matériaux d'emballage et appareils sont dotés de marquages et de labels de contrôle pour une élimination correcte dans les règles de l'art. Éliminez toujours les matériaux d'emballage et appareils électriques ou leurs composants en les déposant dans des points de collecte autorisés ou en faisant appel à des entreprises spécialisées dans le traitement des déchets. Les produits sont conformes aux exigences légales, notamment à la loi sur les appareils électriques et électroniques et au règlement REACH (directive européenne 2012/19/UE DEEE et 2011/65/UE RoHS) (règlement européen REACH et loi pour l'application du règlement (UE) n° 1907/2006)

12 Programmation et mise en œuvre

12.1 Priorités

12.1.1 Priorités du module de stores

- a) Fonctions de sécurité:
 - Alarmes météo (appareil)
 - Fonction forçage (sortie)
 - Blocage (sortie)
- b) Coupure de la tension du bus
- c) i-bus® Tool
- d) Mode de fonctionnement *Commande manuelle*
- e) Mode de fonctionnement *Mode KNX*
- f) Retour de la tension du bus

L'ordre de priorité des fonctions de sécurité peut être défini individuellement pour chacune des sorties dans le paramètre *Ordre de priorité alarme météo, blocage et fonction forçage*. De plus, l'ordre des alarmes météo peut être défini pour l'ensemble de l'appareil dans le paramètre *Ordre de priorité des alarmes météo*.

Informations complémentaires → [Schéma des fonctions du module de stores, Page 88](#).

i Remarque

L'interface avec l'i-bus® Tool est disponible à partir des versions logicielles suivantes:

- Application: à partir de V1.2
- Firmware: à partir de V0.2.0

12.1.2 Priorités du module de commutation

- a) Fonctions de sécurité:
 - Priorité de sécurité 1 (appareil)
 - Fonction forçage (sortie)
 - Priorité de sécurité 2 (appareil)
 - Priorité de sécurité 3 (appareil)
 - Blocage (sortie)
- b) Coupure de la tension du bus
- c) i-bus® Tool
- d) Mode de fonctionnement *Commande manuelle*
- e) Déconnexion de charge
- f) Mode de fonctionnement *Mode KNX*
- g) Retour de la tension du bus

Informations complémentaires → [Schéma des fonctions du module de commutation, Page 89](#).

i Remarque

L'interface avec l'i-bus® Tool est disponible à partir des versions logicielles suivantes:

- Application: à partir de V1.2
- Firmware: à partir de V0.2.0

12.2 Connaissances de base

12.2.1 Charges AC-1, AC-3, AC-5, AX et C

Dans le domaine de la gestion intelligente du bâtiment, différentes puissances de commutation et indications de puissance ont été établies en relation avec des applications spéciales pour l'industrie et la gestion intelligente du bâtiment. Ces puissances sont codifiées par les normes nationales et internationales correspondantes. Les contrôles sont définis de telle façon qu'ils reproduisent des utilisations typiques, par ex. la charge d'un moteur (industrie) ou de lampes fluorescentes (bâtiments).

Industrie

Les dénominations AC-1 et AC-3 qualifient des catégories de commutation qui sont établies dans l'industrie. Ces puissances de commutation sont définies par la norme EN 60947-4-1 "Contacteurs et démarreurs de moteurs – Contacteurs et démarreurs électromécaniques". La norme décrit des démarreurs et/ou contacteurs principalement utilisés dans les applications industrielles.

Cas typiques d'utilisation:

- AC-1 – Charge non inductive ou faiblement inductive, fours à résistance (se rapporte à la commutation de charges ohmiques, $\cos \varphi = 0,8$)
- AC-3 – Moteurs à rotor à cage: démarrage, arrêt durant le fonctionnement (se rapporte à une charge (inductive) du moteur, $\cos \varphi = 0,45$)
- AC-5a – Commutation de lampes à décharge de gaz

Gestion intelligente du bâtiment

Dans la gestion intelligente du bâtiment, la désignation AX s'est imposée. AX se rapporte à une charge de tubes fluorescents (capacitive). Pour les charges de tubes fluorescents, on parle de charges capacitatives commutables (200 μF , 140 μF , 70 μF ou 35 μF). Ces puissances de commutation sont définies par la norme EN 60669 "Interrupteurs pour installations électriques fixes domestiques et analogues". La norme décrit des interrupteurs principalement utilisés dans les applications industrielles. Pour les appareils d'un courant nominal de 6 A, elle exige un contrôle à 70 μF et pour les appareils avec un courant nominal > 6 A, un contrôle à 140 μF .

Comparaison entre AC et AX

Les indications de puissance de commutation AC et AX ne sont pas directement comparables l'une à l'autre. Il est possible de constater les qualités de puissance de commutation suivantes:

- Puissance de commutation faible: AC-1 - Charges ohmiques principalement
- Puissance de commutation moyenne: AX - Charge de tubes fluorescents selon EN 60669: 70 μF (6 A), 140 μF (10 A, 16 A)
- Puissance de commutation élevée:
 - AC-3 - Charges de moteur
 - Charge C - Charges de tubes fluorescents (200 μF)

Les indications AC-3 et AX sont quasiment équivalentes. Un appareil qui a réussi l'essai pour AC3 selon DIN 60947 réussira aussi très probablement les essais selon EN 60669 à 200 μF .

On constate enfin les points suivants:

- Dans l'industrie, la désignation courante est "Charge AC3".
- Dans la gestion intelligente du bâtiment, la désignation courante est "Charge AX" ou "Charge C".

Les différences de puissance de commutation doivent être prises en compte pour le choix d'un module TOR.

12.2.2 Paramètres d'entraînement

12.2.2.1 Temps de déplacement

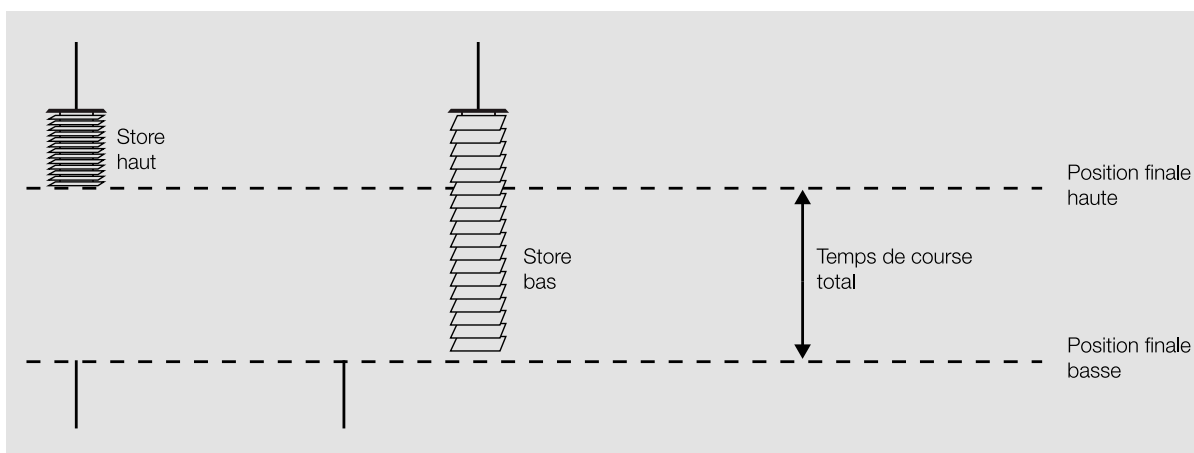

Fig. 58: Diagramme fonctionnel Temps de déplacement

Le temps total de course correspond à la durée nécessaire pour un déplacement du store de sa position finale basse à sa position finale haute (ouverture) ou de sa position finale haute à sa position finale basse (fermeture). Les temps totaux de course pour l'ouverture et la fermeture peuvent être déterminés séparément et réglés dans l'ETS.

Si l'appareil reçoit un télégramme de déplacement, il commute la sortie correspondante et le store se déplace dans la direction désirée.

Le store se déplace jusqu'à ce que la sortie reçoive un télégramme Arrêt ou jusqu'à ce que le store ait atteint la position finale. Lorsque le store atteint sa position finale basse ou haute, l'entraînement est arrêté par la fin de course. Le contact de sortie correspondant reste fermé jusqu'à ce que le temps de déplacement paramétré soit écoulé.

Si le temps de déplacement est prolongé par une durée de dépassement, la tension n'est coupée qu'à l'issue de cette durée de dépassement → [Commuter sortie hors tension après, Page 160](#).

Si le paramètre *Position des lamelles après atteinte de la position finale basse (100 % = désactivée)* est réglé sur une valeur différente de 100 %, le système ne tient pas compte de la durée de dépassement. Les lamelles sont placées dans la position paramétrée lorsque le store a atteint sa position finale basse.

12.2.2.1.1

Détermination des temps de déplacement

Pour déterminer les temps de déplacement, il faut mesurer les temps de déplacement de la position finale basse à la position finale haute, et inversement, par exemple à l'aide d'un chronomètre. Les valeurs mesurées sont ensuite saisies dans les paramètres *Temps de course Ouv.* et *Temps de course ferm.*

Remarque

Les temps de déplacement permettent de déterminer la position actuelle du store lors de son utilisation. C'est la raison pour laquelle les temps de déplacement doivent être mesurés et paramétrés le plus précisément possible.

Lors de déplacements de positionnement, de la commande automatique ou de messages d'état, il est essentiel d'avoir des temps de déplacement précis pour pouvoir effectuer un calcul et un positionnement exacts du store.

12.2.2.2 Commande de store avec réglage des lamelles

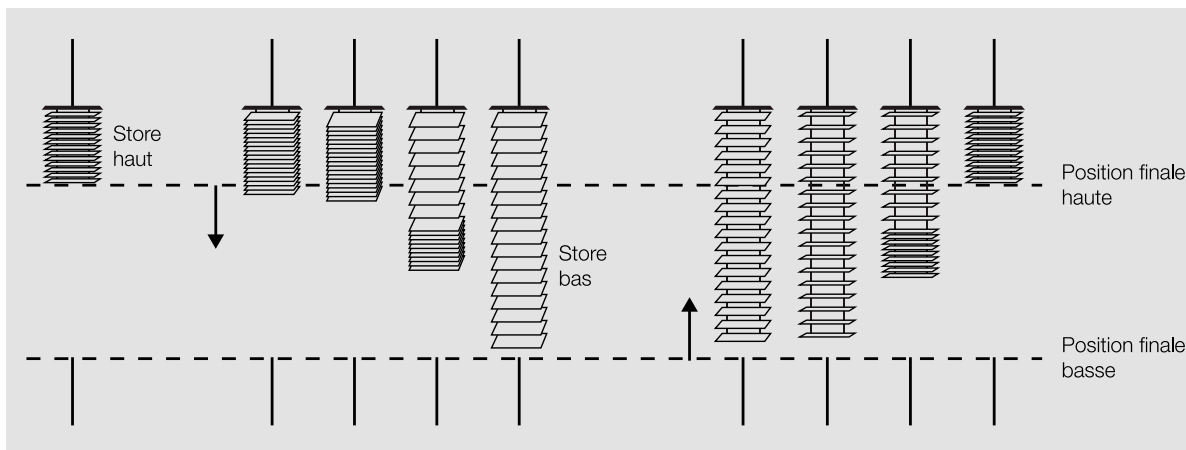

Fig. 59: Commande de store avec réglage des lamelles

Lors d'un déplacement de fermeture, les lamelles se ferment et le store se déplace vers le bas. Lors d'un déplacement d'ouverture, les lamelles s'ouvrent et le store se déplace vers le haut. Après un déplacement d'ouverture du store, les lamelles sont normalement ouvertes.

Il est possible de générer des commutations de déplacement courtes afin de modifier de façon précise l'angle des lamelles. Le store est ainsi déplacé pas-à-pas dans la direction désirée pendant une durée définie dans le paramètre *Durée de commutation réglage des lamelles/étape*. Il est aussi possible d'utiliser la durée de retournement total des lamelles définie dans le paramètre *Déterminer durée retournement lamelles* afin de déterminer la durée de commutation.

Plus la durée de commutation pour le réglage des lamelles est courte, plus le réglage de l'angle des lamelles gagne en précision.

12.2.2.3 Course de référence

À partir des différentes commutations de déplacement, chaque sortie détermine en permanence la position actuelle du store et des lamelles.

En raison des fluctuations de température et du vieillissement, de légères imprécisions peuvent apparaître dans la détermination de la position. Pour conserver une grande précision, la position est actualisée dans la mémoire de l'appareil lorsqu'une position finale est atteinte.

Si les positions finales ne sont pas atteintes en raison de limitations de la plage de course, l'Objet de Groupe *Lancer course de référence* permet alors de déclencher une course de référence vers la position finale haute ou basse. À l'issue de la course de référence, le store est amené dans la position définie dans le paramètre *Position après course de référence*.

Au démarrage de l'appareil (téléchargement, retour de la tension du bus ou réinitialisation ETS), le système exécute automatiquement la course de référence lors de la première commande de déplacement.

Si le store est déplacé en position finale par commande manuelle, ce déplacement est alors utilisé comme course de référence.

Si la sortie est bloquée par une alarme, la course de référence n'est pas exécutée automatiquement après l'annulation de l'alarme.

Si la course de référence n'a pas été exécutée complètement, la position du store n'est pas connue et n'est donc pas affichée.

La course de référence est interrompue par une commande d'arrêt.

12.2.2.4 Temporisation de démarrage et d'arrêt et durée minimale

Certains entraînements n'atteignent leur pleine puissance qu'après une temporisation de démarrage de quelques millisecondes ou continuent de fonctionner pendant quelques millisecondes après leur désactivation (temporisation d'arrêt). Pour certaines applications, il est nécessaire de compenser ces temporisations de démarrage et d'arrêt de l'entraînement, par ex. afin de pouvoir positionner les stores très précisément. Les durées de temporisation peuvent être réglées dans les paramètres *Temporisation du démarrage* et *Temporisation d'arrêt*.

La durée de fonctionnement minimale de l'entraînement peut être réglée dans le paramètre *Durée minimale pour l'entraînement*.



ATTENTION

Une durée minimale réglée sur une valeur trop faible peut endommager l'entraînement raccordé.

- ▶ Respecter les caractéristiques techniques de l'entraînement raccordé.

12.2.3 Paramètres relatifs au store

12.2.3.1 Positionnement direct et indirect

Le paramètre *Positionner* permet de définir comment le store doit se placer dans la position désirée en présence d'une commande de déplacement.

- Directement: le store se déplace directement de la position actuelle à la position désirée.
- Indirectement: le store se place dans la position désirée en passant par la position finale. Il est possible de définir si le store doit passer par la position finale haute, basse ou la position finale la plus proche avant de se placer dans la position désirée.

L'approche indirecte des positions est utilisée pour le positionnement du store. Pour conserver une grande précision, la position est actualisée dans la mémoire de l'appareil lorsqu'une position finale est atteinte.

12.2.3.2 Déplacer en position 0 % ... 100 %

Le store peut être déplacé sur n'importe quelle position désirée via l'Objet de Groupe *Positionner hauteur*.

Les pourcentages indiqués se rapportent à la position du store entre la position finale haute et la position finale basse.

- 0 % = position finale haute
- 1 % ... 99 % = position intermédiaire
- 100 % = position finale basse

En mode *Commande de store avec réglage des lamelles*, l'Objet de Groupe *Positionner lamelles* permet en plus de placer les lamelles dans n'importe quelle position.

Les pourcentages indiqués se rapportent au degré d'ouverture des lamelles.

- 0 % = entièrement fermées
- 1 % ... 99 % = position intermédiaire
- 100 % = entièrement ouvertes

12.2.3.3 Commande de store avec réglage des lamelles

La commande des lamelles et le calcul des temps de retournement peuvent être effectués de deux manières différentes, qui sont sélectionnées dans le paramètre *Déterminer durée retournement lamelles*:

- *Via durée d'un réglage des lamelles*
- *Via durée retourn. tot. des lamelles*

Avec la méthode *Via durée d'un réglage des lamelles*, le nombre et la durée des réglages des lamelles sont prescrits afin d'amener les lamelles de la position complètement fermée à la position complètement ouverte. Le nombre maximal de réglages des lamelles permet de déterminer la position actuelle des lamelles lors de leur utilisation. Le nombre maximal de réglages des lamelles doit être compté par la personne chargée de la mise en service et saisi dans le paramètre *Nombre réglages lamelles/étapes (de 0 % = ouvert à 100 % = fermé)*.

Avec la méthode *Via durée retourn. tot. des lamelles*, on détermine tout d'abord le temps requis pour déplacer les lamelles de la position complètement fermée à la position complètement ouverte. On saisit ensuite le nombre de réglages des lamelles désiré (étapes) pour déplacer les lamelles de la position complètement fermée à la position complètement ouverte. L'appareil calcule alors la durée d'un réglage des lamelles à partir du temps de retournement et du nombre d'étapes.

12.2.3.4 Limitation de la plage de course

Le paramètre *Limitier zone de déplacement via Objet de Groupe* permet de régler une limitation de la plage de course pour la sortie.

L'option *Déplacer store Relev./Baiss. de façon limitée* permet de déverrouiller l'Objet de Groupe *Déplacer store Relev./Baiss. de façon limitée* qui stipule que le déplacement du store ne doit être effectué que dans une plage limitée.

L'option *Activer limite* permet de déverrouiller l'Objet de Groupe *Activer/désactiver limitation* qui active et désactive la limitation de la plage de course. En plus de la limitation de la plage de course, il est possible de définir si les limites supérieure et inférieure doivent être appliquées pour les télégrammes directs et/ou pour les télégrammes de protection automatique contre le soleil.

Les paramètres *Limite supérieure (0 % = haut ; 100 % = bas)* et *Limite inférieure (0 % = haut ; 100 % = bas)* permettent de définir la plage de course dans laquelle le store se déplace.

Il est possible d'envoyer et de recevoir des télégrammes directs sur les Objets de Groupe centraux suivants:

- *Déplacer store Relev./Baiss.*
- *Réglage des lamelles/Arrêt Ouv./Ferm.*
- *Positionner hauteur*
- *Positionner lamelles*
- *Scène 1 ... 64*

Il est possible d'envoyer et de recevoir des télégrammes directs sur les Objets de Groupe de sortie suivants:

- *Déplacer store Relev./Baiss.*
- *Arrêt Ouv./Ferm.*
- *Réglage des lamelles/Arrêt Ouv./Ferm.*
- *Positionner hauteur*
- *Positionner lamelles*
- *Scène 1 ... 64*

Il est possible d'envoyer et de recevoir des télégrammes automatiques sur les Objets de Groupe de sortie suivants:

- *Soleil: Positionner hauteur*
- *Soleil: Positionner lamelles*

Exemple

La limitation de plage de course peut également être utilisée pour piloter des fenêtres ou des puits de lumière. Pour la commande effectuée sur place par les utilisateurs de la pièce, la plage de course est limitée à 0 ... 20 % tandis que le gardien dispose de l'ensemble de la plage.

12.2.3.5

Temps morts



ATTENTION – Dysfonctionnements

- Des paramètres mal réglés peuvent provoquer des dysfonctionnements.
- ▶ Respecter les caractéristiques techniques de l'entraînement raccordé.

Dans les installations de protection contre le soleil, le mécanisme peut présenter des temps morts à cause des facteurs suivants:

- vieillissement, par ex. charge mécanique
- temps morts naturels en cas de changement de direction
- ouverture de store depuis la position finale basse (100 %)
- ouverture de lamelle depuis la position fermée (100 %)

Les positions réglées ne peuvent alors plus être obtenues précisément en raison de ces temps morts.

Pour compenser les temps morts des stores et lamelles, les paramètres suivants sont disponibles:

- *Temps mort ouverture de store depuis la position finale basse (= 100 %)*
- *Temps mort ouverture de lamelle (depuis la position 100 % fermée)*
- *Temps mort réglage de store en cas de changement de direction*
- *Temps mort réglage des lamelles en cas de changement de direction*

Le temps mort "ouverture de store" décrit la durée entre la réception de la commande d'ouverture et le début de l'ouverture de store.

Le temps mort "ouverture de lamelle" décrit la durée entre la réception de la commande d'ouverture et le début de l'ouverture de lamelle.

Le temps mort "réglage de store" décrit la durée entre la réception d'une commande de déplacement impliquant un changement de direction et l'exécution de la commande de déplacement.

Le temps mort "réglage de lamelle" décrit la durée entre la réception d'une commande de déplacement impliquant un changement de direction et l'exécution de la commande de déplacement.

12.2.3.6

Tension du store/positionnement fente

i Remarque

Cette fonction est uniquement disponible si le paramètre *Mode de fonctionnement* a été réglé sur l'option *Commande de store sans réglage des lamelles*.

Cette fonction peut être réglée dans le paramètre *Tension du store/positionnement fente*. Elle permet de tirer ou tendre des stores en tissu (par ex. tissu d'un store banne) ou de régler le positionnement des fentes (par ex. fentes de lumière ou de ventilation) pour des tabliers de volet roulant. Le store s'arrête à la fin d'un déplacement de fermeture, puis se déplace dans la direction opposée pour la durée définie dans le paramètre *Durée pour tension*.

Lorsque la fonction de tension du store / de positionnement des fentes est activée, elle est déclenchée par les télégrammes de déplacement suivants:

- Télégrammes directs (→ [Mode direct, Page 104](#))
- Télégrammes automatiques (→ [Fonction Contrôle automatique de la protection contre le soleil, Page 102](#))
- Commande manuelle (→ [Commande manuelle, Page 283](#))
- Télégrammes de sécurité (→ [Fonctions de sécurité du module de stores, Page 90](#))

Les points suivants doivent être respectés:

- Les télégrammes de déplacement doivent être présents plus longtemps que la durée réglée pour la tension du store / le positionnement des fentes.
- La durée de tension du store / de positionnement des fentes doit être inférieure au temps total de course pour le déplacement de fermeture.
- Si un télégramme de déplacement est reçu pendant la tension du store / le positionnement des fentes, le système renvoie une valeur de position réduite de la durée de tension du store / de positionnement des fentes.

La durée de tension du store / de positionnement des fentes a une influence sur le calcul de la position du store et sur les Objets de Groupe d'état. Après la tension du store / le positionnement des fentes, la position actuelle du store est renvoyée à l'appareil.

Exemple

Calcul de la valeur de position:

- Temps total de course déplacement de fermeture: 60 s = 100 %
 - Durée télégramme de déplacement: 30 s = 50 %
 - Durée tension / positionnement fente: 0,5 s = (100 % × 0,5 s / 60 s) = 0,8 %
- Valeur de position: 50 % – 0,8 % = 49,2 %

12.2.4

Codage de l'Objet de Groupe "Niveau de déconnexion de charge reçu"

Les informations dans l'Objet de Groupe *Niveau de déconnexion de charge reçu* sont codées de la manière suivante:

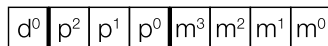

Fig. 60: Codage du type de point de données 236.001

Les champs de bits d et p contiennent des informations pour la centrale de commande de charge.

Le bit d⁰ active ou désactive la priorité de la centrale de commande de charge:

- 1 = La priorité de la centrale de commande de charge n'est pas active
- 0 = La priorité de la centrale de commande de charge est active

Les bits p² à p⁰ contiennent la priorité de la centrale de commande de charge. Les bits doivent être réglés sur 000 car l'appareil ne prend que cette priorité en charge.

Les bits m³ à m⁰ contiennent le numéro du niveau de déconnexion de charge (1 ... 15).

Il en résulte le codage suivant:

- 1000mmmm ou 00000000 = niveau de déconnexion de charge inactif
- 00000001 = niveau de déconnexion de charge 1 (priorité la plus faible)
- ...
- 00001111 = niveau de déconnexion de charge 15 (priorité la plus élevée)

Toutes les autres valeurs ne sont pas évaluées et sont rejetées.

12.2.5

Codage de l'Objet de Groupe "Régler niveau de déconnexion de charge"

Les informations dans l'Objet de Groupe *Régler niveau de déconnexion de charge* sont codées de la manière suivante:

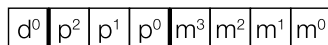

Fig. 61: Codage du type de point de données 236.001

Les champs de bits d et p contiennent des informations pour la centrale de commande de charge. Ces informations ne sont pas pertinentes pour l'appareil, mais les bits doivent être réglés sur 0000.

Les bits m^3 à m^0 contiennent le numéro du niveau de déconnexion de charge (1 ... 15).

Il en résulte le codage suivant:

- 00000001 = Régler le niveau de déconnexion de charge 1
- ...
- 00001111 = Régler le niveau de déconnexion de charge 15

Toutes les autres valeurs ne sont pas évaluées et sont rejetées.

12.2.6 Calcul des ballasts électroniques

Un ballast électronique est un appareil qui permet d'exploiter des tubes à décharge, par ex. des tubes fluorescents. Un ballast électronique convertit la tension du secteur en une tension de fonctionnement optimale pour le luminaire et permet d'allumer le luminaire. Avec le circuit étranglement-démarrreur, les différents luminaires s'allument avec un décalage dans le temps alors qu'ils s'allument quasiment simultanément avec le circuit à ballast électronique.

Pour les éclairages à LED, le ballast électronique est appelé driver de LED ou transformateur LED. Le driver de LED met à disposition un courant continu constant ou une tension continue lissée pour faire fonctionner le luminaire raccordé.

Pour redresser et stabiliser la tension alternative appliquée côté primaire ou bien le courant alternatif, des condensateurs d'entrée doivent être montés dans le circuit électronique du ballast afin de stocker la charge. Les condensateurs d'entrée se chargent à l'enclenchement. La charge des condensateurs génère brièvement un courant d'appel I_{peak} très élevé. En cas d'utilisation de plusieurs ballasts électroniques dans le même circuit, des courants d'appel très élevés peuvent circuler en raison de la charge simultanée des condensateurs. Il faut tenir compte des différents courants d'appel pour la conception des contacts de commutation ainsi que pour le choix du coupe-circuit à fusible. Le courant d'appel dépend de la puissance, du type et du nombre de tubes du ballast électronique.

Pour déterminer le nombre maximal de ballasts électroniques raccordables par sortie, il faut connaître le courant d'appel I_{peak} ainsi que la largeur d'impulsion associée du ballast → Caractéristiques techniques du ballast électronique.

Valeurs types pour le courant d'appel I_{peak} :

- Ballasts électroniques à un tube avec tubes fluorescents T5/T8: 15 ... 50 A, durée d'impulsion de 120 ... 200 μ s
- Driver de LED: 3 ... 50 A, durée d'impulsion de 40 ... 250 μ s

Le courant d'appel maximal I_{peak} des sorties de commutation est indiqué dans les caractéristiques techniques de l'appareil → [Vue d'ensemble du produit, Page 12](#).

Exemple

Exemple de calcul pour déterminer le nombre maximal de ballasts électroniques raccordables par sortie:

- Ballast électro: ABB i-bus® KNX Ballast 1 x 58 CF, courant d'appel $I_{peak} = 33,9$ A (147,1 μ s)
- Courant d'appel maximal I_{peak} admissible de la sortie = 200 A (150 μ s)
- Calcul: $200 \text{ A} / 33,9 \text{ A} = 5,89$

Résultat: il est possible de raccorder 5 ballasts électroniques par sortie.

12.2.7 État KNX enregistré

Si une entrée ou une sortie est bloquée par des fonctions spécifiques à l'appareil (par ex. commande manuelle, alarmes, blocage, fonction forçage, temporisation de commutation), elle ne réagit alors pas aux télégrammes reçus via le bus durant le blocage (ABB i-bus® KNX).

Pendant un blocage, l'appareil traite les télégrammes reçus en arrière-plan. Les fonctions actives (par ex. éclairage escalier, logique, position, valeur de luminosité) sont ainsi exécutées en arrière-plan, mais les résultats ne sont pas envoyés. Lorsque le blocage est annulé, la valeur actuelle est envoyée à l'entrée ou à la sortie.

Si l'entrée ou la sortie ne reçoit aucun télégramme via le bus (ABB i-bus® KNX) durant le blocage, l'entrée ou la sortie adopte alors, une fois le blocage annulé, l'état dans lequel elle était avant le blocage.

12.2.8 Temporisation d'émission et de commutation

Pendant la temporisation d'émission et de commutation, aucun télégramme n'est envoyé sur le bus (ABB i-bus® KNX).

Les télégrammes reçus (par ex. demande d'une visualisation) ne sont envoyés aux sorties qu'après expiration de la temporisation d'émission et de commutation. L'état des sorties est réglé selon les réglages effectués dans l'application ETS ou les valeurs de télégramme des Objets de Groupe.

Les processus temporels (par ex. durée d'éclairage escalier) démarrent immédiatement pendant la temporisation d'émission et de commutation. Si la durée d'éclairage escalier est inférieure à la temporisation d'émission et de commutation restante lors de la réception, la durée d'éclairage escalier s'arrête alors au cours de la temporisation d'émission et de commutation. À l'issue de la temporisation d'émission et de commutation, il n'y a aucune commande de commutation. L'éclairage escalier ne s'allume pas.

Exemple

La temporisation évite les commutations de relais inutiles.

Si un télégramme Arrêt est reçu pendant la temporisation d'émission et de commutation, il écrase le télégramme Marche et le relais ne commute pas.

Remarque

Le temps d'initialisation de l'appareil est inclus dans la temporisation d'émission et de commutation.

12.2.9 Limitation du taux de transfert de télégrammes

La limitation du nombre de télégrammes permet de limiter la charge du bus engendrée par l'appareil. Cette limitation s'applique à tous les télégrammes envoyés par l'appareil.

L'appareil compte les télégrammes envoyés pendant la période paramétrée. Lorsque le nombre maximal de télégrammes envoyés est atteint, aucun autre télégramme n'est envoyé sur le bus jusqu'à la fin de cette période. (ABB i-bus® KNX). Une nouvelle période débute automatiquement lorsque la précédente prend fin. Le compteur de télégrammes est remis à zéro. Il est de nouveau possible d'envoyer des télégrammes. L'Objet de Groupe envoie toujours la valeur de télégramme actuelle.

La première période (durée de pause) n'est pas définie de manière précise. La durée de pause peut varier entre zéro seconde et la durée paramétrée. Les périodes suivantes correspondent à la durée paramétrée → Paramètre *pendant la période (0 = désactivé)*.

Exemple

- Nombre de télégrammes = 20
- Nombre maximal de télégrammes par période = 5
- Période = 5 s

L'appareil envoie immédiatement 5 télégrammes. Après une durée maximale de 5 secondes, les 5 télégrammes suivants sont envoyés. À partir de ce moment, 5 télégrammes sont envoyés toutes les 5 secondes sur le bus (ABB i-bus® KNX).

12.2.10**Value Read**

La commande "Value Read" permet de lire la valeur ou l'état d'une adresse de groupe dans un Objet de Groupe. Un Objet de Groupe ne peut répondre que si l'indicateur de lecture est activé. Le système envoie toujours l'adresse de groupe qui se trouve en première place dans l'Objet de Groupe (adresse de groupe émettrice). La réponse n'est envoyée qu'une fois et ne peut être comprise que par l'Objet de Groupe ayant déclenché la commande "Value Read". La valeur reçue est écrite dans l'Objet de Groupe lecteur.

12.2.11**Objets de Groupe centraux**

Les Objets de Groupe centraux de l'appareil peuvent être utilisés pour commuter plusieurs sorties de l'appareil en même temps.

Le pilotage centralisé des sorties de commutation est assuré par l'Objet de Groupe suivant:

- [Commutation](#)

ⓘ Remarque

Pour chaque sortie commutation, il est possible de définir dans le paramètre [La sortie de commutation réagit à l'Objet de Groupe central de commutation](#) si la sortie doit réagir à l'Objet de Groupe central.

Le pilotage centralisé des paires de sorties Module de stores est assuré par les Objets de Groupe suivants:

- [Déplacer store Relev./Baiss.](#)
- [Réglage des lamelles/Arrêt Ouv./Ferm.](#)
- [Positionner hauteur](#)
- [Positionner lamelles](#)

ⓘ Remarque

Pour chaque paire de sorties Module de stores, il est possible de définir dans le paramètre [La sortie réagit aux Objets de Groupe centraux pour stores](#) si la paire de sorties doit réagir aux Objets de Groupe centraux.

Le pilotage centralisé des scènes est assuré par l'Objet de Groupe suivant:

- [Scène 1 ... 64](#)

12.2.12 Surveillance cyclique

La surveillance cyclique permet de surveiller la réception d'un télégramme sur un Objet de Groupe. Si l'Objet de Groupe ne reçoit aucun télégramme sur une période paramétrable (cycle de surveillance), il est possible que l'appareil émetteur soit défectueux ou que la ligne de bus jusqu'à l'appareil émetteur soit interrompue. La réaction à une absence de télégramme peut être réglée dans les paramètres de l'appareil spécifiques à l'application:

Le cycle de surveillance redémarre après la réception d'un télégramme, après un téléchargement ETS ou au retour de la tension du bus.

Remarque

Le cycle de surveillance défini dans l'appareil doit être au moins quatre fois plus long que le temps d'envoi cyclique de l'appareil émetteur. Cela permet d'éviter que les réactions définies se déclenchent dès qu'un signal n'est pas reçu (ce qui peut être dû à une charge importante du bus, par exemple).

13 Annexe

13.1 Contenu de la livraison

L'appareil est livré avec les éléments suivants:

- 1 x Commutateur/Module de stores
- 1 notice de montage et d'utilisation
- 1 borne de raccordement au bus (rouge/noir)
- 1 couvercle de raccord KNX

13.2 Tableau des valeurs Objet de Groupe "Octet d'état toutes les priorités actives" (module de commutation)

Le tableau de correspondance suivant présente le code de télégramme de l'Objet de Groupe *Octet d'état toutes les priorités actives* pour une sortie commutation.

L'octet d'état indique toutes les priorités actives ayant une influence sur la commutation de la sortie.

x = valeur 1

vide = valeur 0

Bit n°	7	6	5	4	3	2	1	0	
Valeur 8 bits	Hexadécimale	i-bus® Tool	Déconnexion de charge	Priorité de sécurité 3	Priorité de sécurité 2	Priorité de sécurité 1	Fonction forçage	Blocage	Commande manuelle
0	00								
1	01								x
2	02							x	
3	03							x	x
4	04						x		
5	05						x		x
6	06						x	x	
7	07						x	x	x
8	08					x			
9	09					x			x
10	0A					x		x	
11	0B					x		x	x
12	0C					x	x		
13	0D					x	x		x
14	0E					x	x	x	
15	0F					x	x	x	x
16	10			x					
17	11			x					x
18	12			x				x	
19	13			x				x	x
20	14			x			x		
21	15			x			x		x
22	16			x			x	x	
23	17			x			x	x	x
24	18			x	x				
25	19			x	x				x
26	1A			x	x			x	
27	1B			x	x			x	x
28	1C			x	x	x			
29	1D			x	x	x			x
30	1E			x	x	x	x		
31	1F			x	x	x	x	x	x
32	20		x						
33	21		x						x
34	22		x					x	
35	23		x					x	x
36	24		x				x		
37	25		x				x		x
38	26		x				x	x	
39	27		x				x	x	x
40	28		x		x				
41	29		x		x				x
42	2A		x		x			x	
43	2B		x		x			x	x
44	2C		x		x	x			
45	2D		x		x	x			x
46	2E		x		x	x	x		
47	2F		x		x	x	x	x	x
48	30		x	x					
49	31		x	x					x
50	32		x	x				x	
51	33		x	x				x	x
52	34		x	x			x		
53	35		x	x			x		x
54	36		x	x			x	x	
55	37		x	x			x	x	x
56	38		x	x	x				
57	39		x	x	x				x
58	3A		x	x	x			x	
59	3B		x	x	x			x	x
60	3C		x	x	x	x			
61	3D		x	x	x	x			x

Bit n°	7	6	5	4	3	2	1	0	
Valeur 8 bits	Hexadécimale	i-bus® Tool	Déconnexion de charge	Priorité de sécurité 3	Priorité de sécurité 2	Priorité de sécurité 1	Fonction forçage	Blocage	Commande manuelle
62	3E			x	x	x	x	x	
63	3F			x	x	x	x	x	x
64	40		x						
65	41		x						x
66	42		x					x	
67	43		x					x	x
68	44		x				x		
69	45		x				x		x
70	46		x				x	x	
71	47		x				x	x	x
72	48		x			x			
73	49		x			x			x
74	4A		x			x		x	
75	4B		x			x		x	x
76	4C		x			x	x		
77	4D		x			x	x		x
78	4E		x			x	x	x	
79	4F		x			x	x	x	x
80	50		x		x				
81	51		x		x				x
82	52		x		x			x	
83	53		x		x			x	x
84	54		x		x		x		
85	55		x		x		x		x
86	56		x		x		x	x	
87	57		x		x		x	x	x
88	58		x		x	x			
89	59		x		x	x			x
90	5A		x		x	x		x	
91	5B		x		x	x		x	x
92	5C		x		x	x	x		
93	5D		x		x	x	x		x
94	5E		x		x	x	x	x	
95	5F		x		x	x	x	x	x
96	60		x	x					
97	61		x	x					x
98	62		x	x				x	
99	63		x	x				x	x
100	64		x	x			x		
101	65		x	x			x		x
102	66		x	x			x	x	
103	67		x	x			x	x	x
104	68		x	x		x			
105	69		x	x		x			x
106	6A		x	x		x		x	
107	6B		x	x		x		x	x
108	6C		x	x		x	x		
109	6D		x	x		x	x		x
110	6E		x	x		x	x	x	
111	6F		x	x		x	x	x	x
112	70		x	x	x				
113	71		x	x	x				x
114	72		x	x	x			x	
115	73		x	x	x			x	x
116	74		x	x	x		x		
117	75		x	x	x		x		x
118	76		x	x	x		x	x	
119	77		x	x	x		x	x	x
120	78		x	x	x	x			
121	79		x	x	x	x			x
122	7A		x	x	x	x		x	
123	7B		x	x	x	x		x	x

Bit n°		7	6	5	4	3	2	1	0
Valeur 8 bits	Hexadécimale	i-bus® Tool	Déconnexion de charge	Priorité de sécurité 3	Priorité de sécurité 2	Priorité de sécurité 1	Fonction forçage	Blocage	Commande manuelle
124	7C		x	x	x	x	x		
125	7D		x	x	x	x	x		x
126	7E		x	x	x	x	x	x	
127	7F		x	x	x	x	x	x	x
128	80	x							
129	81	x							x
130	82	x						x	
131	83	x						x	x
132	84	x					x		
133	85	x					x		x
134	86	x					x	x	
135	87	x					x	x	x
136	88	x				x			
137	89	x				x			x
138	8A	x				x		x	
139	8B	x				x		x	x
140	8C	x				x	x		
141	8D	x				x	x		x
142	8E	x				x	x	x	
143	8F	x				x	x	x	x
144	90	x			x				
145	91	x			x				x
146	92	x			x			x	
147	93	x			x			x	x
148	94	x			x		x		
149	95	x			x		x		x
150	96	x			x		x	x	
151	97	x			x		x	x	x
152	98	x			x	x			
153	99	x			x	x			x
154	9A	x			x	x		x	
155	9B	x			x	x		x	x
156	9C	x			x	x	x		
157	9D	x			x	x	x		x
158	9E	x			x	x	x	x	
159	9F	x			x	x	x	x	x
160	A0	x		x					
161	A1	x		x					x
162	A2	x		x				x	
163	A3	x		x				x	x
164	A4	x		x			x		
165	A5	x		x			x		x
166	A6	x		x			x	x	
167	A7	x		x			x	x	x
168	A8	x		x		x			
169	A9	x		x		x			x
170	AA	x		x		x		x	
171	AB	x		x		x		x	x
172	AC	x		x		x	x		
173	AD	x		x		x	x		x
174	AE	x		x		x	x	x	
175	AF	x		x		x	x	x	x
176	B0	x		x	x				
177	B1	x		x	x				x
178	B2	x		x	x			x	
179	B3	x		x	x			x	x
180	B4	x		x	x		x		
181	B5	x		x	x		x		x
182	B6	x		x	x		x	x	
183	B7	x		x	x		x	x	x
184	B8	x		x	x	x			
185	B9	x		x	x	x			x
186	BA	x		x	x	x		x	
187	BB	x		x	x	x		x	x
188	BC	x		x	x	x	x		
189	BD	x		x	x	x	x		x

Bit n°		7	6	5	4	3	2	1	0
Valeur 8 bits	Hexadécimale	i-bus® Tool	Déconnexion de charge	Priorité de sécurité 3	Priorité de sécurité 2	Priorité de sécurité 1	Fonction forçage	Blocage	Commande manuelle
190	BE	x		x	x	x	x	x	
191	BF	x		x	x	x	x	x	x
192	C0	x	x						
193	C1	x	x						x
194	C2	x	x					x	
195	C3	x	x					x	x
196	C4	x	x				x		
197	C5	x	x				x		x
198	C6	x	x				x	x	
199	C7	x	x				x	x	x
200	C8	x	x			x			
201	C9	x	x			x			x
202	CA	x	x			x		x	
203	CB	x	x			x		x	x
204	CC	x	x			x	x		
205	CD	x	x			x	x		x
206	CE	x	x			x	x	x	
207	CF	x	x			x	x	x	x
208	D0	x	x		x				
209	D1	x	x		x				x
210	D2	x	x		x			x	
211	D3	x	x		x			x	x
212	D4	x	x		x		x		
213	D5	x	x		x		x		x
214	D6	x	x		x		x	x	
215	D7	x	x		x		x	x	x
216	D8	x	x		x	x			
217	D9	x	x		x	x			x
218	DA	x	x		x	x		x	
219	DB	x	x		x	x		x	x
220	DC	x	x		x	x	x		
221	DD	x	x		x	x	x		x
222	DE	x	x		x	x	x	x	
223	DF	x	x		x	x	x	x	x
224	E0	x	x	x					
225	E1	x	x	x					x
226	E2	x	x	x				x	
227	E3	x	x	x				x	x
228	E4	x	x	x			x		
229	E5	x	x	x			x		x
230	E6	x	x	x			x	x	
231	E7	x	x	x			x	x	x
232	E8	x	x	x		x			
233	E9	x	x	x		x			x
234	EA	x	x	x		x		x	
235	EB	x	x	x		x		x	x
236	EC	x	x	x		x	x		
237	ED	x	x	x		x	x		x
238	EE	x	x	x		x	x	x	
239	EF	x	x	x		x	x	x	x
240	F0	x	x	x	x				
241	F1	x	x	x	x				x
242	F2	x	x	x	x			x	
243	F3	x	x	x	x			x	x
244	F4	x	x	x	x		x		
245	F5	x	x	x	x		x		x
246	F6	x	x	x	x		x	x	
247	F7	x	x	x	x		x	x	x
248	F8	x	x	x	x	x			
249	F9	x	x	x	x	x			x
250	FA	x	x	x	x	x		x	
251	FB	x	x	x	x	x		x	x
252	FC	x	x	x	x	x	x		
253	FD	x	x	x	x	x	x		x
254	FE	x	x	x	x	x	x	x	
255	FF	x	x	x	x	x	x	x	x

Tab. 72: Tableau des valeurs Objet de Groupe "Informations sur l'état" (sortie commutation)

13.3 Tableau des valeurs Objet de Groupe "Octet d'état toutes les priorités actives" (module de stores)

Le tableau de correspondance suivant présente le code de télégramme de l'Objet de Groupe *Octet d'état toutes les priorités actives* pour une sortie pour store.

L'octet d'état indique toutes les priorités actives ayant une influence sur la commutation de la sortie.

x = valeur 1

vide = valeur 0

Bit n°	7	6	5	4	3	2	1	0	
Valeur 8 bits	Hexadécimale	i-bus® Tool	Contrôle auto. protection contre le soleil	Alarme vent	Alarme pluie	Alarme gel	Fonction forçage	Blocage	Commande manuelle
0	00								
1	01							x	
2	02						x		
3	03						x	x	
4	04					x			
5	05					x		x	
6	06					x	x		
7	07					x	x	x	
8	08				x				
9	09				x			x	
10	0A				x		x		
11	0B				x		x	x	
12	0C				x	x			
13	0D				x	x		x	
14	0E				x	x	x		
15	0F				x	x	x	x	
16	10			x					
17	11			x				x	
18	12			x			x		
19	13			x			x	x	
20	14			x		x			
21	15			x		x		x	
22	16			x		x	x		
23	17			x		x	x	x	
24	18			x	x				
25	19			x	x			x	
26	1A			x	x		x		
27	1B			x	x		x	x	
28	1C			x	x	x			
29	1D			x	x	x		x	
30	1E			x	x	x	x		
31	1F			x	x	x	x	x	
32	20		x						
33	21		x					x	
34	22		x				x		
35	23		x				x	x	
36	24		x			x			
37	25		x			x		x	
38	26		x			x	x		
39	27		x			x	x	x	
40	28		x		x				
41	29		x		x			x	
42	2A		x		x		x		
43	2B		x		x		x	x	
44	2C		x		x	x			
45	2D		x		x	x		x	
46	2E		x		x	x	x		
47	2F		x		x	x	x	x	
48	30		x	x					
49	31		x	x				x	
50	32		x	x			x		
51	33		x	x			x	x	
52	34		x	x		x			
53	35		x	x		x		x	
54	36		x	x		x	x		
55	37		x	x		x	x	x	
56	38		x	x	x				
57	39		x	x	x			x	
58	3A		x	x	x		x		
59	3B		x	x	x		x	x	
60	3C		x	x	x	x			
61	3D		x	x	x	x		x	

Bit n°	7	6	5	4	3	2	1	0	
Valeur 8 bits	Hexadécimale	i-bus® Tool	Contrôle auto. protection contre le soleil	Alarme vent	Alarme pluie	Alarme gel	Fonction forçage	Blocage	Commande manuelle
62	3E			x	x	x	x	x	
63	3F			x	x	x	x	x	
64	40		x						
65	41		x					x	
66	42		x					x	
67	43		x					x	
68	44		x				x		
69	45		x				x	x	
70	46		x				x	x	
71	47		x				x	x	
72	48		x			x			
73	49		x			x		x	
74	4A		x			x		x	
75	4B		x			x		x	
76	4C		x			x	x		
77	4D		x			x	x	x	
78	4E		x			x	x	x	
79	4F		x			x	x	x	
80	50		x		x				
81	51		x		x			x	
82	52		x		x			x	
83	53		x		x			x	
84	54		x		x		x		
85	55		x		x		x	x	
86	56		x		x		x	x	
87	57		x		x		x	x	
88	58		x		x	x			
89	59		x		x	x		x	
90	5A		x		x	x		x	
91	5B		x		x	x		x	
92	5C		x		x	x	x		
93	5D		x		x	x	x	x	
94	5E		x		x	x	x	x	
95	5F		x		x	x	x	x	
96	60		x	x					
97	61		x	x				x	
98	62		x	x				x	
99	63		x	x				x	
100	64		x	x			x		
101	65		x	x			x	x	
102	66		x	x			x	x	
103	67		x	x			x	x	
104	68		x	x		x			
105	69		x	x		x		x	
106	6A		x	x		x		x	
107	6B		x	x		x		x	
108	6C		x	x		x	x		
109	6D		x	x		x	x	x	
110	6E		x	x		x	x	x	
111	6F		x	x		x	x	x	
112	70		x	x	x				
113	71		x	x	x			x	
114	72		x	x	x			x	
115	73		x	x	x			x	
116	74		x	x	x		x		
117	75		x	x	x		x	x	
118	76		x	x	x		x	x	
119	77		x	x	x		x	x	
120	78		x	x	x	x			
121	79		x	x	x	x		x	
122	7A		x	x	x	x		x	
123	7B		x	x	x	x		x	

Bit n°		7	6	5	4	3	2	1	0
Valeur 8 bits	Hexadécimale	i-bus® Tool	Contrôle auto. protection contre le soleil	Alarme vent	Alarme pluie	Alarme gel	Fonction forçage	Blocage	Commande manuelle
124	7C		x	x	x	x	x		
125	7D		x	x	x	x	x		x
126	7E		x	x	x	x	x	x	
127	7F		x	x	x	x	x	x	x
128	80	x							
129	81	x							x
130	82	x						x	
131	83	x						x	x
132	84	x					x		
133	85	x					x		x
134	86	x					x	x	
135	87	x					x	x	x
136	88	x				x			
137	89	x				x			x
138	8A	x				x		x	
139	8B	x				x		x	x
140	8C	x				x	x		
141	8D	x				x	x		x
142	8E	x				x	x	x	
143	8F	x				x	x	x	x
144	90	x			x				
145	91	x			x				x
146	92	x			x			x	
147	93	x			x			x	x
148	94	x			x		x		
149	95	x			x		x		x
150	96	x			x		x	x	
151	97	x			x		x	x	x
152	98	x			x	x			
153	99	x			x	x			x
154	9A	x			x	x		x	
155	9B	x			x	x		x	x
156	9C	x			x	x	x		
157	9D	x			x	x	x		x
158	9E	x			x	x	x	x	
159	9F	x			x	x	x	x	x
160	A0	x		x					
161	A1	x		x					x
162	A2	x		x				x	
163	A3	x		x				x	x
164	A4	x		x			x		
165	A5	x		x			x		x
166	A6	x		x			x	x	
167	A7	x		x			x	x	x
168	A8	x		x		x			
169	A9	x		x		x			x
170	AA	x		x		x		x	
171	AB	x		x		x		x	x
172	AC	x		x		x	x		
173	AD	x		x		x	x		x
174	AE	x		x		x	x	x	
175	AF	x		x		x	x	x	x
176	B0	x		x	x				
177	B1	x		x	x				x
178	B2	x		x	x			x	
179	B3	x		x	x			x	x
180	B4	x		x	x		x		
181	B5	x		x	x		x		x
182	B6	x		x	x		x	x	
183	B7	x		x	x		x	x	x
184	B8	x		x	x	x			
185	B9	x		x	x	x			x
186	BA	x		x	x	x		x	
187	BB	x		x	x	x		x	x
188	BC	x		x	x	x	x		
189	BD	x		x	x	x	x		x

Bit n°		7	6	5	4	3	2	1	0
Valeur 8 bits	Hexadécimale	i-bus® Tool	Contrôle auto. protection contre le soleil	Alarme vent	Alarme pluie	Alarme gel	Fonction forçage	Blocage	Commande manuelle
190	BE	x		x	x	x	x	x	
191	BF	x		x	x	x	x	x	x
192	C0	x	x						
193	C1	x	x						x
194	C2	x	x					x	
195	C3	x	x					x	x
196	C4	x	x				x		
197	C5	x	x				x		x
198	C6	x	x				x	x	
199	C7	x	x				x	x	x
200	C8	x	x			x			
201	C9	x	x			x			x
202	CA	x	x			x		x	
203	CB	x	x			x		x	x
204	CC	x	x			x	x		
205	CD	x	x			x	x		x
206	CE	x	x			x	x	x	
207	CF	x	x			x	x	x	x
208	D0	x	x		x				
209	D1	x	x		x				x
210	D2	x	x		x			x	
211	D3	x	x		x			x	x
212	D4	x	x		x		x		
213	D5	x	x		x		x		x
214	D6	x	x		x		x	x	
215	D7	x	x		x		x	x	x
216	D8	x	x		x	x			
217	D9	x	x		x	x			x
218	DA	x	x		x	x		x	
219	DB	x	x		x	x		x	x
220	DC	x	x		x	x	x		
221	DD	x	x		x	x	x		x
222	DE	x	x		x	x	x	x	
223	DF	x	x		x	x	x	x	x
224	E0	x	x	x					
225	E1	x	x	x					x
226	E2	x	x	x				x	
227	E3	x	x	x				x	x
228	E4	x	x	x			x		
229	E5	x	x	x			x		x
230	E6	x	x	x			x	x	
231	E7	x	x	x			x	x	x
232	E8	x	x	x		x			
233	E9	x	x	x		x			x
234	EA	x	x	x		x		x	
235	EB	x	x	x		x		x	x
236	EC	x	x	x		x	x		
237	ED	x	x	x		x	x		x
238	EE	x	x	x		x	x	x	
239	EF	x	x	x		x	x	x	x
240	F0	x	x	x	x				
241	F1	x	x	x	x				x
242	F2	x	x	x	x			x	
243	F3	x	x	x	x			x	x
244	F4	x	x	x	x		x		
245	F5	x	x	x	x		x		x
246	F6	x	x	x	x		x	x	
247	F7	x	x	x	x		x	x	x
248	F8	x	x	x	x	x			
249	F9	x	x	x	x	x			x
250	FA	x	x	x	x	x		x	
251	FB	x	x	x	x	x		x	x
252	FC	x	x	x	x	x	x		
253	FD	x	x	x	x	x	x		x
254	FE	x	x	x	x	x	x	x	
255	FF	x	x	x	x	x	x	x	x

Tab. 73: Tableau des valeurs Objet de Groupe "Informations sur l'état" (sortie pour store)

13.4 Tableau des valeurs Objet de Groupe "Scène 1 ... 64"

Le tableau suivant présente le code de télégramme des 64 scènes. Chaque scène 8 bits est représentée en code hexadécimal et en code binaire. La valeur 8 bits est envoyée lorsqu'une scène est appelée/ enregistrée.

x = valeur 1

vide = valeur 0

Bit n°	7	6	5	4	3	2	1	0		
Valeur 8 bits	Hexadécimale	Appeler/Enregistrer	Non défini	Codes binaires	Codes binaires	Codes binaires	Codes binaires	Codes binaires	Numéro de scène	Appeler A Enregistrer S Aucune réaction -
0	00								1	A
1	01							x	2	A
2	02						x		3	A
3	03						x	x	4	A
4	04					x			5	A
5	05					x		x	6	A
6	06					x	x		7	A
7	07					x	x	x	8	A
8	08				x				9	A
9	09				x			x	10	A
10	0A				x		x		11	A
11	0B				x		x	x	12	A
12	0C				x	x			13	A
13	0D				x	x		x	14	A
14	0E				x	x	x		15	A
15	0F				x	x	x	x	16	A
16	10			x					17	A
17	11			x				x	18	A
18	12			x			x		19	A
19	13			x			x	x	20	A
20	14			x		x			21	A
21	15			x		x		x	22	A
22	16			x		x	x		23	A
23	17			x		x	x	x	24	A
24	18			x	x				25	A
25	19			x	x			x	26	A
26	1A			x	x		x		27	A
27	1B			x	x		x	x	28	A
28	1C			x	x	x			29	A
29	1D			x	x	x		x	30	A
30	1E			x	x	x	x		31	A
31	1F			x	x	x	x	x	32	A
32	20			x					33	A
33	21			x				x	34	A
34	22			x			x		35	A
35	23			x			x	x	36	A
36	24			x		x			37	A
37	25			x		x		x	38	A
38	26			x		x	x		39	A
39	27			x		x	x	x	40	A
40	28			x		x			41	A
41	29			x		x		x	42	A
42	2A			x		x		x	43	A
43	2B			x		x		x	44	A
44	2C			x		x	x		45	A
45	2D			x		x	x		46	A
46	2E			x		x	x	x	47	A
47	2F			x		x	x	x	48	A
48	30			x	x				49	A
49	31			x	x			x	50	A
50	32			x	x		x		51	A
51	33			x	x		x	x	52	A
52	34			x	x		x		53	A
53	35			x	x		x		54	A
54	36			x	x		x	x	55	A
55	37			x	x		x	x	56	A
56	38			x	x	x			57	A
57	39			x	x	x		x	58	A
58	3A			x	x	x		x	59	A
59	3B			x	x	x		x	60	A
60	3C			x	x	x	x		61	A
61	3D			x	x	x	x	x	62	A

Bit n°	7	6	5	4	3	2	1	0		
Valeur 8 bits	Hexadécimale	Appeler/Enregistrer	Non défini	Codes binaires	Codes binaires	Codes binaires	Codes binaires	Codes binaires	Numéro de scène	Appeler A Enregistrer S Aucune réaction -
62	3E			x	x	x	x	x	63	A
63	3F			x	x	x	x	x	64	A
64	40		x						-	-
65	41		x						-	-
66	42		x				x		-	-
67	43		x				x	x	-	-
68	44		x			x			-	-
69	45		x			x		x	-	-
70	46		x			x	x		-	-
71	47		x			x	x	x	-	-
72	48		x			x			-	-
73	49		x			x		x	-	-
74	4A		x			x		x	-	-
75	4B		x			x		x	-	-
76	4C		x			x	x		-	-
77	4D		x			x	x		-	-
78	4E		x			x	x	x	-	-
79	4F		x			x	x	x	-	-
80	50		x		x				-	-
81	51		x		x			x	-	-
82	52		x		x		x		-	-
83	53		x		x		x	x	-	-
84	54		x		x		x		-	-
85	55		x		x		x		-	-
86	56		x		x		x	x	-	-
87	57		x		x		x	x	-	-
88	58		x		x	x			-	-
89	59		x		x	x		x	-	-
90	5A		x		x	x		x	-	-
91	5B		x		x	x		x	-	-
92	5C		x		x	x	x		-	-
93	5D		x		x	x	x		-	-
94	5E		x		x	x	x	x	-	-
95	5F		x		x	x	x	x	-	-
96	60		x	x					-	-
97	61		x	x				x	-	-
98	62		x	x			x		-	-
99	63		x	x			x	x	-	-
100	64		x	x			x		-	-
101	65		x	x			x		-	-
102	66		x	x			x	x	-	-
103	67		x	x			x	x	-	-
104	68		x	x		x			-	-
105	69		x	x		x			-	-
106	6A		x	x		x		x	-	-
107	6B		x	x		x		x	-	-
108	6C		x	x		x	x		-	-
109	6D		x	x		x	x		-	-
110	6E		x	x		x	x	x	-	-
111	6F		x	x		x	x	x	-	-
112	70		x	x	x				-	-
113	71		x	x	x			x	-	-
114	72		x	x	x			x	-	-
115	73		x	x	x			x	-	-
116	74		x	x	x		x		-	-
117	75		x	x	x		x		-	-
118	76		x	x	x		x	x	-	-
119	77		x	x	x		x	x	-	-
120	78		x	x	x	x			-	-
121	79		x	x	x	x		x	-	-
122	7A		x	x	x	x		x	-	-
123	7B		x	x	x	x		x	-	-

Bit n°	7	6	5	4	3	2	1	0		
Valeur 8 bits	Hexadécimale	Appeler/Enregistrer	Non défini	Codes binaires	Codes binaires	Codes binaires	Codes binaires	Codes binaires	Numéro de scène	Appeler A Enregistrer S Aucune réaction -
124	7C		x	x	x	x			-	-
125	7D		x	x	x	x		x	-	-
126	7E		x	x	x	x	x		-	-
127	7F		x	x	x	x	x	x	-	-
128	80	x							1	S
129	81	x						x	2	S
130	82	x					x		3	S
131	83	x					x	x	4	S
132	84	x				x			5	S
133	85	x				x		x	6	S
134	86	x				x	x		7	S
135	87	x				x	x	x	8	S
136	88	x			x				9	S
137	89	x			x			x	10	S
138	8A	x			x		x		11	S
139	8B	x			x		x	x	12	S
140	8C	x			x	x			13	S
141	8D	x			x	x		x	14	S
142	8E	x			x	x	x		15	S
143	8F	x			x	x	x	x	16	S
144	90	x		x					17	S
145	91	x		x				x	18	S
146	92	x		x			x		19	S
147	93	x		x			x	x	20	S
148	94	x		x		x			21	S
149	95	x		x		x		x	22	S
150	96	x		x		x	x		23	S
151	97	x		x		x	x	x	24	S
152	98	x		x	x				25	S
153	99	x		x	x			x	26	S
154	9A	x		x	x		x		27	S
155	9B	x		x	x		x	x	28	S
156	9C	x		x	x	x			29	S
157	9D	x		x	x	x		x	30	S
158	9E	x		x	x	x	x		31	S
159	9F	x		x	x	x	x	x	32	S
160	A0	x		x					33	S
161	A1	x		x				x	34	S
162	A2	x		x			x		35	S
163	A3	x		x			x	x	36	S
164	A4	x		x		x			37	S
165	A5	x		x		x		x	38	S
166	A6	x		x		x	x		39	S
167	A7	x		x		x	x	x	40	S
168	A8	x		x		x			41	S
169	A9	x		x		x		x	42	S
170	AA	x		x		x	x		43	S
171	AB	x		x		x	x	x	44	S
172	AC	x		x		x	x		45	S
173	AD	x		x		x	x	x	46	S
174	AE	x		x		x	x	x	47	S
175	AF	x		x		x	x	x	48	S
176	B0	x		x	x				49	S
177	B1	x		x	x			x	50	S
178	B2	x		x	x		x		51	S
179	B3	x		x	x		x	x	52	S
180	B4	x		x	x		x		53	S
181	B5	x		x	x		x	x	54	S
182	B6	x		x	x		x	x	55	S
183	B7	x		x	x		x	x	56	S
184	B8	x		x	x	x			57	S
185	B9	x		x	x	x		x	58	S
186	BA	x		x	x	x	x		59	S
187	BB	x		x	x	x	x	x	60	S
188	BC	x		x	x	x	x		61	S
189	BD	x		x	x	x	x	x	62	S

Tab. 74: Tableau de correspondance scène 8 bits

Bit n°	7	6	5	4	3	2	1	0		
Valeur 8 bits	Hexadécimale	Appeler/Enregistrer	Non défini	Codes binaires	Codes binaires	Codes binaires	Codes binaires	Codes binaires	Numéro de scène	Appeler A Enregistrer S Aucune réaction -
190	BE	x		x	x	x	x	x	63	S
191	BF	x		x	x	x	x	x	64	S
192	C0	x	x						-	-
193	C1	x	x					x	-	-
194	C2	x	x				x		-	-
195	C3	x	x				x	x	-	-
196	C4	x	x			x			-	-
197	C5	x	x			x		x	-	-
198	C6	x	x			x	x		-	-
199	C7	x	x			x	x	x	-	-
200	C8	x	x		x				-	-
201	C9	x	x		x			x	-	-
202	CA	x	x		x		x		-	-
203	CB	x	x		x		x	x	-	-
204	CC	x	x		x	x			-	-
205	CD	x	x		x	x		x	-	-
206	CE	x	x		x	x	x		-	-
207	CF	x	x		x	x	x	x	-	-
208	D0	x	x	x					-	-
209	D1	x	x	x				x	-	-
210	D2	x	x	x			x		-	-
211	D3	x	x	x			x	x	-	-
212	D4	x	x	x		x			-	-
213	D5	x	x	x	x		x		-	-
214	D6	x	x	x		x	x		-	-
215	D7	x	x	x		x	x	x	-	-
216	D8	x	x	x	x				-	-
217	D9	x	x	x	x			x	-	-
218	DA	x	x	x	x		x		-	-
219	DB	x	x	x	x		x	x	-	-
220	DC	x	x	x	x	x			-	-
221	DD	x	x	x	x	x		x	-	-
222	DE	x	x	x	x	x	x		-	-
223	DF	x	x	x	x	x	x	x	-	-
224	E0	x	x	x					-	-
225	E1	x	x	x				x	-	-
226	E2	x	x	x			x		-	-
227	E3	x	x	x			x	x	-	-
228	E4	x	x	x		x			-	-
229	E5	x	x	x		x		x	-	-
230	E6	x	x	x		x	x		-	-
231	E7	x	x	x		x	x	x	-	-
232	E8	x	x	x	x				-	-
233	E9	x	x	x	x			x	-	-
234	EA	x	x	x	x		x		-	-
235	EB	x	x	x	x		x	x	-	-
236	EC	x	x	x	x	x			-	-
237	ED	x	x	x	x	x		x	-	-
238	EE	x	x	x	x	x	x		-	-
239	EF	x	x	x	x	x	x	x	-	-
240	F0	x	x	x	x				-	-
241	F1	x	x	x	x			x	-	-
242	F2	x	x	x	x		x		-	-
243	F3	x	x	x	x		x	x	-	-
244	F4	x	x	x	x	x			-	-
245	F5	x	x	x	x	x		x	-	-
246	F6	x	x	x	x	x	x		-	-
247	F7	x	x	x	x	x	x	x	-	-
248	F8	x	x	x	x	x			-	-
249	F9	x	x	x	x	x		x	-	-
250	FA	x	x	x	x	x	x		-	-
251	FB	x	x	x	x	x	x	x	-	-
252	FC	x	x	x	x	x	x		-	-
253	FD	x	x	x	x	x	x	x	-	-
254	FE	x	x	x	x	x	x	x	-	-
255	FF	x	x	x	x	x	x	x	-	-



ABB STOTZ-KONTAKT GmbH

Eppelheimer Straße 82

69123 Heidelberg, Allemagne

Téléphone: +49 (0)6221 701 607

Télécopie : +49 (0)6221 701 724

E-mail : knx.marketing@de.abb.com

Informations supplémentaires et interlocuteurs régionaux :

www.abb.de/knx

www.abb.com/knx

© Copyright 2022 ABB. Nous nous réservons le droit d'apporter des modifications techniques à nos produits ainsi que de modifier le contenu du présent document à tout moment et sans préavis. Pour toute commande, les caractéristiques respectives convenues feront foi. ABB AG décline toute responsabilité en cas d'erreurs éventuelles dans le présent document, ou si celui-ci est incomplet. Nous nous réservons tous les droits liés au présent document ainsi qu'aux objets et illustrations que celui-ci contient. Toute copie, diffusion à des tiers ou exploitation du contenu – en tout ou partie – est interdite sans accord écrit préalable d'ABB AG.

