

Productinformatieblad

Specificaties



Modicon TM5 - Analoge uitgangsmodule set - 4 uitgangen - 0-10V / 0-20mA - 12bits

TM5SAO4LK

EAN Code: 3595864154763

Prijs: 422,70 EUR

Hoofd

range of product	Modicon TM5
product of component type	Analoge uitgangsmodule
compatibiliteit product	Bewegingscontroller Logic controller
bereik compatibiliteit	Modicon M258 Modicon LMC058
aantal analoge uitgangen	4

Complementair

voeding	Intern
type kabel	Afgeschermdde kabel
niet-lineariteit	< 0,005 %FS, analoog uitvoertype: stroom < 0,005 %FS, analoog uitvoertype: spanning
lokale signalering	1 LED groen voor voeding 1 LED rood voor voeding 4 LEDs geel voor uitgangstatus
gewicht product	0,065 kg

Omgeving

elektromagnetische compatibiliteit	EN/IEC 61000-4-6
verstoring uitgestraald/geleid	CISPR11
markering	CE
omgevingsluchttemperatuur voor werking	0...55 °C zonderverlies (horizontale installatie) 0...60 °C met (horizontale installatie) 0...50 °C (verticale installatie)
schokbestendigheid	15 gn voor 11 ms

Verpakkingseenheid

Eenheidstype van verpakking 1	PCE
Aantal eenheden in verpakking 1	1
verpakking 1 hoogte	7,000 cm
verpakking 1 breedte	9,000 cm
verpakking 1 lengte	11,000 cm
verpakking_1_gewicht	116,000 g
Eenheidstype van verpakking 2	S03

De weergegeven prijs is de adviesprijs in euro excl. BTW. Deze kan onderhevig zijn aan korting. Neem contact op met uw lokale distributeur of detailhandel voor de daadwerkelijke prijs

Aantal eenheden in verpakking 2	36
verpakking 2 hoogte	30,000 cm
verpakking 2 breedte	30,000 cm
verpakking 2 lengte	40,000 cm
verpakking 2 gewicht	4,643 kg

contractuele waarborg

Garantie (in maanden)	18
-----------------------	----

Environmental Data

Schneider Electric wil tegen 2050 de Net Zero-status hebben bereikt via partnerschappen in de toeleveringsketen, materialen met een lagere impact en circulariteit via onze doorlopende campagne "Use Better, Use Longer, Use Again" om de levensduur van producten en de recycleerbaarheid te verlengen.

[Uitleg van Environmental Data](#) >

[Hoe evalueren we de duurzaamheid van producten?](#) >

Use Better

Materialen en verpakking

Pakket met gerecycleerd karton

Nee

Verpakkingen zonder kunststof

Nee

REACH-verordening

[Referentie bevat geen SVHC boven drempelwaarde](#)

Use Longer

Levensduurverlenging

Reparatie

Nee

Use Again

Herverpakken en herfabriceren

Terugname

Ja

Dimensions Drawings

TM5 Slice

Dimensions

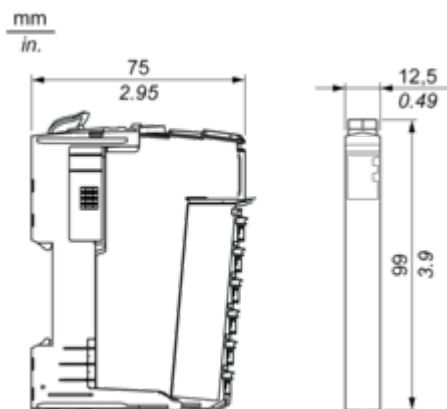

Mounting and Clearance

TM5 System

Spacing Requirements

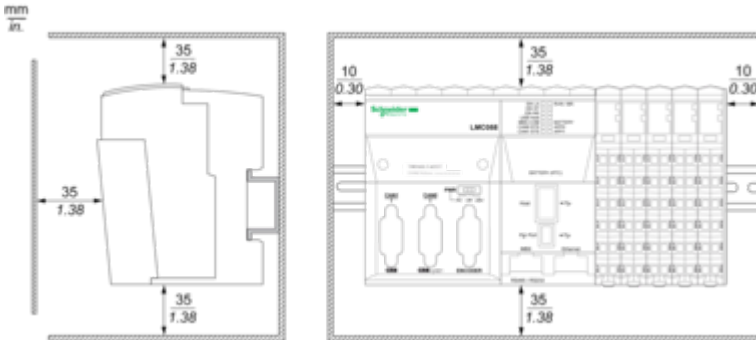



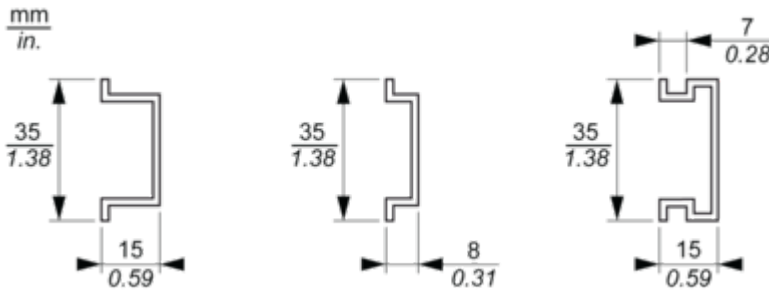

Mounting on a DIN Rail

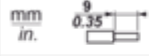

Connections and Schema

TM5 System Wiring Recommendations

Wire Sizes to Use with the Removable Spring Terminal Blocks

				
mm ²	0,08...2,5	0,25...2,5	0,25...1,5	2 x 0,25...2 x 0,75
AWG	28...14	24...14	24...16	2 x 24...2 x 18

Electronic Module 2AO $\pm 10V/0-20mA$ 16 Bits

Wiring Diagram

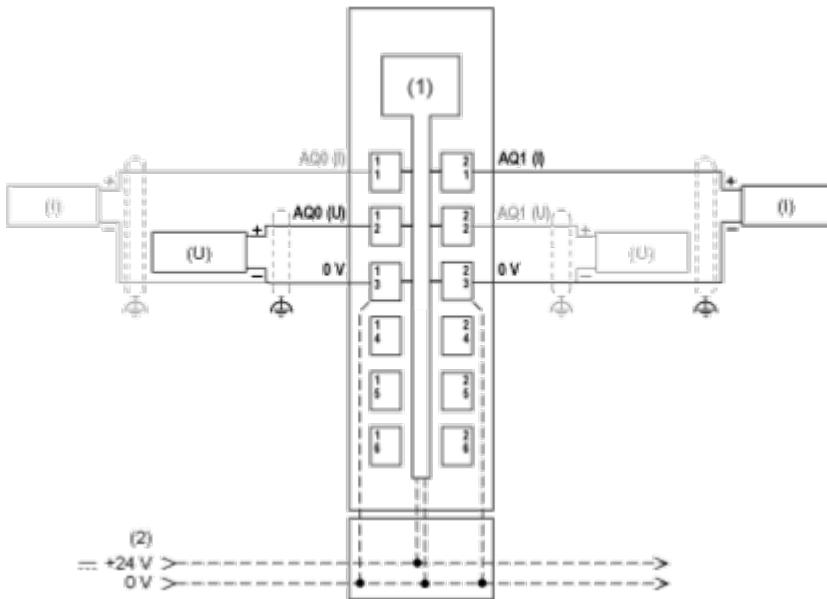

- (1) Internal electronics
- (2) 24 Vdc I/O power segment integrated into the bus bases
- (I) Current
- (U) Voltage