

Gebruiksaanwijzing



ecoTEC plus

VHR 45/5-5 (EK-NL)

VHR 65/5-5 (EK-NL)

NL

Uitgever/fabrikant

Vaillant GmbH

Berghauser Str. 40 | D-42859 Remscheid
Tel. +49 21 91 18-0 | Fax +49 21 91 18-2810
info@vaillant.de | www.vaillant.de



Inhoudsopgave

Inhoudsopgave

1	Veiligheid	3	5.3	CV-installatie leegmaken.....	13
1.1	Waarschuwingen bij handelingen.....	3	5.4	Juiste vuldruk in het CV-circuit garanderen.....	13
1.2	Reglementair gebruik.....	3	5.5	Condensafvoerleiding en afvoertrechter controleren.....	14
1.3	Algemene veiligheidsinstructies.....	4	6	Verhelpen van storingen	14
2	Aanwijzingen bij de documentatie	7	6.1	Onderhoudsmeldingen aflezen.....	14
2.1	Aanvullend geldende documenten in acht nemen.....	7	6.2	Fouten verhelpen.....	14
2.2	Documenten bewaren.....	7	6.3	Ontstekingsstoring verhelpen.....	14
2.3	Geldigheid van de handleiding.....	7	6.4	Statuscodes (Live Monitor) weergeven.....	15
3	Productbeschrijving	7	7	Buitenbedrijfstelling	15
3.1	Opbouw van het product.....	7	7.1	Product tijdelijk buiten bedrijf stellen.....	15
3.2	Weergegeven symbolen.....	8	7.2	Product definitief buiten bedrijf stellen.....	15
3.3	Display.....	8	8	Recycling en afvoer	15
3.4	CV-installatie tegen vorst beschermen.....	9	9	Garantie en klantendienst	15
3.5	Typeplaatje.....	9	9.1	Garantie.....	15
3.6	CE-markering.....	10	9.2	Serviceteam.....	15
3.7	Gaskeur label.....	10	Bijlage	16	
4	Bedrijf	10	A	Gaskeur	16
4.1	Bedieningsconcept.....	10	B	Gebruikersniveau – overzicht	16
4.2	Bedienings- en weergaveniveaus.....	11	C	Statuscodes - overzicht	17
4.3	Startscherm.....	11	D	Foutcodes	17
4.4	Menuweergave.....	11	E	Verhelpen van storingen	18
4.5	Product in gebruik nemen.....	11			
4.6	Taal instellen.....	11			
4.7	Afsluitvoorzieningen openen.....	12			
4.8	CV-aanvoertemperatuur instellen.....	12			
4.9	Warmwatertemperatuur instellen.....	12			
4.10	Productfuncties uitschakelen.....	12			
5	Onderhoud	13			
5.1	Product onderhouden.....	13			
5.2	Onderhoud.....	13			

1 Veiligheid

1.1 Waarschuwingen bij handelingen

Classificatie van de waarschuwingen bij handelingen

De waarschuwingen bij handelingen zijn als volgt door waarschuwingstekens en signaalwoorden aangaande de ernst van het potentiële gevaar ingedeeld:

Waarschuwingstekens en signaalwoorden



Gevaar!

Direct levensgevaar of gevaar voor ernstig lichamelijk letsel



Gevaar!

Levensgevaar door een elektrische schok



Waarschuwing!

Gevaar voor licht lichamelijk letsel



Opgelet!

Kans op materiële schade of milieuschade

1.2 Reglementair gebruik

Er kan bij ondeskundig of oneigenlijk gebruik gevaar ontstaan voor lijf en leven van de gebruiker of derden resp. schade aan het product en andere voorwerpen.

Dit product is een warmteopwekker die speciaal voor gesloten CV-installatie is bestemd.

Het reglementaire gebruik houdt in:

- het naleven van de meegeleverde gebruiksaanwijzingen van het product alsook van alle andere componenten van de installatie
- het naleven van alle in de handleidingen vermelde inspectie- en onderhoudsvoorwaarden.

Dit product kan door kinderen vanaf 8 jaar alsook personen met verminderde fysieke, sensorische of mentale capaciteiten of gebrek aan ervaring en kennis gebruikt worden, als ze onder toezicht staan of m.b.t. het veilige gebruik van het product geïnstrueerd werden en de daaruit resulterende gevaren verstaan. Kinderen mogen niet met het product spelen. Reiniging en onderhoud door de gebruiker mogen niet door kinderen zonder toezicht uitgevoerd worden.

Een ander gebruik dan het in deze handleiding beschreven gebruik of een gebruik dat van het hier beschreven gebruik afwijkt, geldt als niet reglementair. Als niet reglementair gebruik

1 Veiligheid

geldt ook ieder direct commercieel of industrieel gebruik.

Attentie!

Ieder misbruik is verboden.

1.3 Algemene veiligheidsinstructies

1.3.1 Installatie alleen door installateur

Installatie, inspectie, onderhoud en reparatie van het product alsook gasinstellingen mogen alleen door een installateur uitgevoerd worden.

1.3.2 Gevaar door foute bediening

Door foute bediening kunt u zichzelf en anderen in gevaar brengen en materiële schade veroorzaken.

- ▶ Lees deze handleiding en alle andere documenten die van toepassing zijn zorgvuldig, vooral het hoofdstuk "Veiligheid" en de waarschuwingen.
- ▶ Voer alleen de werkzaamheden uit waarover deze gebruiksaanwijzing aanwijzingen geeft.

1.3.3 Levensgevaar door lekkend gas

Bij gaslucht in gebouwen:

- ▶ Vermijd ruimtes met gaslucht.

- ▶ Doe, indien mogelijk, deuren en ramen wijd open en zorg voor tocht.
- ▶ Vermijd open vuur (bv. aansteker, lucifer).
- ▶ Niet roken.
- ▶ Bedien geen elektrische schakelaars, geen stekkers, geen deurbellen, geen telefoons en andere communicatiesystemen in het gebouw.
- ▶ Sluit de gasmeter-afsluitkraan of de hoofdkraan.
- ▶ Sluit, indien mogelijk, de gaskraan op het product.
- ▶ Waarschuw de huisbewoners door te roepen of aan te kloppen.
- ▶ Verlaat onmiddellijk het gebouw en verhinder het betreden door derden.
- ▶ Alarmeer politie en brandweer zodra u buiten het gebouw bent.
- ▶ Neem contact op met de storingsdienst van het energiebedrijf vanaf een telefoonaansluiting buiten het gebouw.

1.3.4 Levensgevaar door afgesloten of ondichte verbrandingsgasleiding

Bij gaslucht in gebouwen:

- ▶ Doe alle toegankelijke deuren en ramen wijd open en zorg voor tocht.



- ▶ Schakel het product uit.
- ▶ Breng uw installateur op de hoogte.

1.3.5 Levensgevaar door explosieve en ontvlambare stoffen

- ▶ Gebruik het product niet in opslagruimtes met explosieve of ontvlambare stoffen (bijv. benzine, papier, verf).

1.3.6 Levensgevaar door veranderingen aan het product of in de omgeving van het product

- ▶ Verwijder, overbrug of blokkeer in geen geval de veiligheidsinrichtingen.
- ▶ Manipuleer geen veiligheidsinrichtingen.
- ▶ Vernietig of verwijder geen verzegelingen van componenten.
- ▶ Breng geen veranderingen aan:
 - aan het product
 - aan de toevoerleidingen voor gas, verbrandingslucht, water en spanning
 - aan de volledige rookgasinstallatie
 - aan het volledige condensafvoersysteem
 - aan de veiligheidsklep
 - aan de afvoerleidingen



- aan bouwconstructies die de gebruiksveiligheid van het product kunnen beïnvloeden

1.3.7 Levensgevaar door opstelling in een kast

Een opstelling in een kast kan bij een van de omgevingslucht afhankelijk werkend product tot gevaarlijke situaties leiden.

- ▶ Zorg ervoor dat het product voldoende van verbrandingslucht voorzien wordt.

1.3.8 Vergiftigingsgevaar door onvoldoende toevoer van verbrandingslucht

Voorwaarden: Van omgevingslucht afhankelijke werking

- ▶ Zorg voor voldoende toevoer van verbrandingslucht.

1.3.9 Kans op corrosieschade door ongeschikte verbrandings- en binnenlucht

Sprays, oplosmiddelen, chloorhoudende reinigingsmiddelen, verf, lijm, ammoniakverbindingen, stof e.d. kunnen tot corrosie aan het product en in de VLT/VGA leiden.

- ▶ Zorg ervoor dat de verbrandingsluchtoevoer altijd vrij is van fluor, chloor, zwavel, stof enz.



1 Veiligheid

- ▶ Zorg ervoor dat er op de opstellingsplaats geen chemische stoffen opgeslagen worden.

1.3.10 Gevaar voor materiële schade door vorst

- ▶ Zorg ervoor dat de CV-installatie bij vorst in elk geval in gebruik blijft en alle vertrekken voldoende getemperd zijn.
- ▶ Als u het bedrijf niet kunt garanderen, dan laat u een installateur de CV-installatie legen.

1.3.11 Verwondingsgevaar en gevaar voor materiële schade door ondeskundig of niet-uitgevoerd onderhoud en ondeskundige of niet-uitgevoerde reparatie

- ▶ Probeer nooit om zelf onderhoudswerk of reparaties aan uw product uit te voeren.
- ▶ Laat storingen en schade onmiddellijk door een installateur verhelpen.
- ▶ Neem de opgegeven onderhoudsintervallen in acht.

1.3.12 Product in gebruik nemen

- ▶ Neem het product alleen in gebruik als de mantel volledig gesloten is.

1.3.13 Gevaar voor materiële schade

De mantel van het product is niet geschikt voor het dragen van lasten. Het gevaar bestaat dat deze onder het gewicht vervormt.

- ▶ Plaats geen voorwerpen op het product.



Aanwijzingen bij de documentatie 2

2 Aanwijzingen bij de documentatie

2.1 Aanvullend geldende documenten in acht nemen

- ▶ Neem absoluut alle gebruiksaanwijzingen die bij de componenten van de installatie worden meegeleverd in acht.

2.2 Documenten bewaren

- ▶ Bewaar deze handleiding alsook alle documenten die van toepassing zijn voor het verdere gebruik.

2.3 Geldigheid van de handleiding

Deze handleiding geldt uitsluitend voor:

Productartikelnummer

VHR 45/5-5 (EK-NL) ecoTEC plus	0010021526
VHR 65/5-5 (EK-NL) ecoTEC plus	0010021527

3 Productbeschrijving

Dit product is een gaswandketel met HR-techniek.

3.1 Opbouw van het product

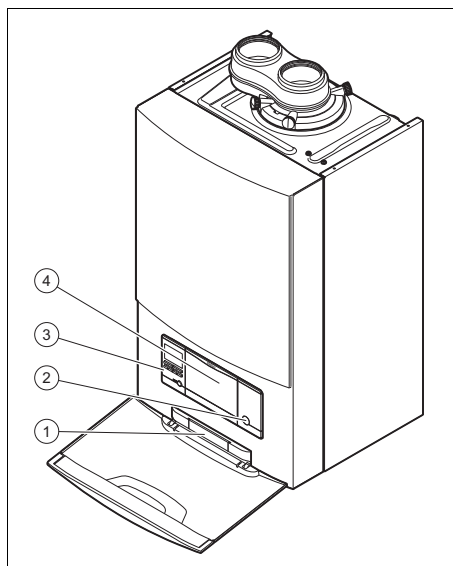

- 1 Plaatje met serienummer aan de achterkant
- 2 Aan- en Uit-toets
- 3 Bedieningselement
- 4 Inbouwplaats voor optionele regeling

3 Productbeschrijving

3.2 Weergegeven symbolen

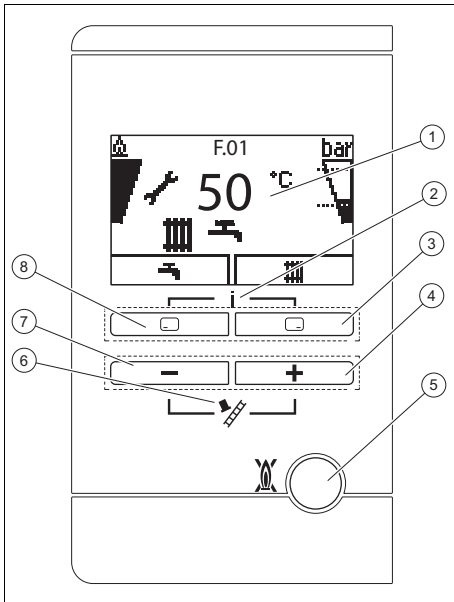

- | | |
|--|--|
| 1 Display | 5 Ontstoringstoets |
| 2 Toegang tot het menu voor extra informatie | 6 Installateurmodus (alleen voor installateur) |
| 3 Rechter keuzetoets | 7 Toets |
| 4 Toets | 8 Linker keuzetoets |

3.3 Display

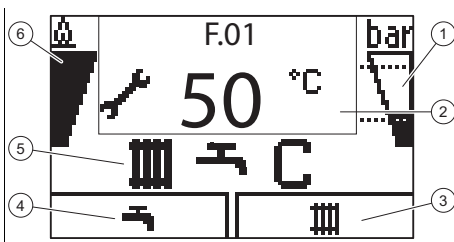

- | | |
|---|--|
| 1 Vuldruk van de CV-installatie | 3 Actuele indeling van de rechter keuzetoets |
| 2 Actuele verwarmingsaanvoertemperatuur, extra informatie | |

- | | |
|---|------------------------------|
| 4 Actuele indeling van de linker keuzetoets | 6 Informatie over de brander |
| 5 Actieve bedrijfs-toestand | |

Symbool	Betekenis	Toelichting
	Correct branderbedrijf	Brander aan
	Actuele vuldruk van de CV-installatie De gestippelde lijnen markeren het toegestane bereik.	<ul style="list-style-type: none"> – permanent aan: vuldruk in het toegestane bereik – knippert: vuldruk buiten het toegestane bereik
	Warmwaterbereiding actief	<ul style="list-style-type: none"> – permanent aan: tapbedrijf, voor brander aan – knippert: brander aan in het tapbedrijf
	CV-bedrijf actief	<ul style="list-style-type: none"> – permanent aan: warmteaanvraag in het CV-bedrijf – knippert: brander aan in CV-bedrijf
	Onderhoud vereist	Informatie over de onderhoudsmelding in de "Live Monitor"
	Zomermodus actief CV-bedrijf is uitgeschakeld	
	branderwachtijd actief	Voor het vermijden van het frequent in- en uitschakelen (verlengt de levensduur van het product).

Symbool	Betekenis	Toelichting
 F.XX	Fout in het product	Verschijnt in plaats van de basisweergave, evt. verklarende tekstweergave.

3.4 CV-installatie tegen vorst beschermen

3.4.1 Vorstbeveiligingsfunctie



Opgelet! **Gevaar voor materiële schade door vorst!**

De vorstbeveiligingsfunctie kan niet voor een circulatie in de gehele CV-installatie zorgen. Voor bepaalde onderdelen van de CV-installatie bestaat daarom eventueel vorstgevaar en er dreigt schade.

- Zorg ervoor dat tijdens een vorstperiode de CV-installatie in bedrijf blijft en dat alle kamers ook tijdens uw afwezigheid voldoende op temperatuur worden gehouden.



Aanwijzing

Om ervoor te zorgen dat de vorstbeveiligingsinrichtingen bedrijfsklaar blijven, moet het CV-toestel ingeschakeld zijn.

Als de CV-aanvoertemperatuur bij ingeschakelde aan-/uittoets onder 5 °C daalt, treedt het product in werking en verwarmt het circulerende water aan de verwarmingszijde tot ca. 30 °C.

3.5 Typeplaatje

Het typeplaatje is van uit fabriek aan de onderkant van het product aangebracht.

Gegevens op het typeplaatje	Betekenis
	Barcode met serienummer
Serienummer	Dient voor de kwaliteitscontrole; 3e tot 4e cijfer = productiejaar Dient voor de kwaliteitscontrole; 5e tot 6e cijfer = productieweek Dient voor de identificatie; 7e tot 16e cijfer = artikelnummer van het product Dient voor kwaliteitscontrole; 17e tot 20e cijfer = productieplaats
... ecoTEC Plus ...	Productbenaming
2H / 2E / 3P / 2L...	In de fabriek ingestelde gassoort en gasaansluitdruk
I12H3P / I2E / I3P...	Toegestane gascategorie
HR-techniek	Rendementsklasse van het CV-toestel conform EG-richtlijn 92/42/EWG
Type: Xx3(x)	Toegestane VGA-aansluitingen
PMS	Maximale waterdruk in het CV-bedrijf
V Hz	Elektrische aansluiting - spanning - frequentie
Hi	Onderste verbrandingswaarde
W	Maximaal elektrisch opgenomen vermogen
IP	Veiligheids categorie
III	CV-bedrijf
Qn	Nominaal warmtebelastingsbereik in het CV-bedrijf
Pn	Nominaal warmtevermogensbereik in het CV-bedrijf

4 Bedrijf

Gegevens op het typeplaatje	Betekenis
Pnc	Nominaal warmtevermogensbereik in CV-bedrijf (HR-techniek)
Tmax	Maximale aanvoertemperatuur
NOx	NOx-klasse van het product
Code (DSN)	Specifieke productcode
	Handleiding lezen!



Aanwijzing

Overtuig u ervan dat het product met de gassoort aan de opstelingsplaats overeenkomt.

3.6 CE-markering



Met de CE-markering wordt aangegeven dat de producten volgens het typeplaatje voldoen aan de fundamentele vereisten van de geldende richtlijnen.

De conformiteitsverklaring kan bij de fabrikant geraadpleegd worden.

3.7 Gaskeur label

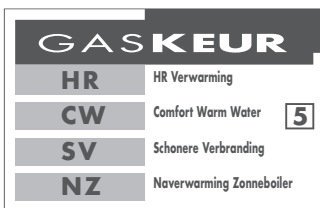

Gegevens over de in deze handleiding beschreven producten vindt u in de tabel. (→ Pagina 16)







Gaskeur HR geeft aan dat het product de minimumvereisten van de stichting EPK (Energie Prestatie Keurmerk = energieprestatiekeurmerk) vervult.



Gaskeur SV geeft aan dat de maximale vereisten m.b.t. tot de uitstoot van schadelijke stoffen niet overschreden worden.

Gaskeur NZ geeft aan dat het product als naverwarmer van een warmwaterbereider met zonne-energie geschikt is.

4 Bedrijf

4.1 Bedieningsconcept

Bedienings-element	Bedrijf
	<ul style="list-style-type: none"> – Warmwatertemperatuur instellen – Activering van een modus afbreken – Wijziging van een instelwaarde afbreken – Een keuzeniveau hoger gaan
	<ul style="list-style-type: none"> – CV-aanvoertemperatuur instellen – Installatiedruk aflezen – Activering van de comfortmodus – Modus activeren – Instelwaarde bevestigen – Een keuzeniveau lager gaan
 +  tegelijktijd	<ul style="list-style-type: none"> – Menu oproepen
 of 	<ul style="list-style-type: none"> – Instelwaarde verlagen of verhogen – Menu-ingangen scrollen

De actuele functie van de toetsen  en  wordt op het display weergegeven.

Instelbare waarden worden altijd knippend weergegeven.

De wijziging van een waarde moet u altijd bevestigen. Pas dan wordt de nieuwe instelling opgeslagen. Met de toets  kunt u een bewerking altijd afbreken.

4.2 Bedienings- en weergaveniveaus

Het product heeft twee bedienings- en weergaveniveaus.

Op het installateurniveau vindt u informatie en instelmogelijkheden die u als gebruiker nodig hebt.

Het installateurniveau is voor de vakman bedoeld. Dit niveau is met een code beveiligd. Alleen vaklui mogen instellingen in het installateurniveau wijzigen.

Gebruikersniveau – overzicht
(→ Pagina 16)

4.3 Startscherm

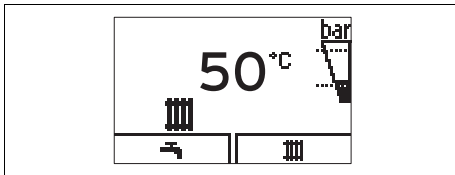

Het startscherm toont de actuele toestand van het product. Als u op een keuzetoets drukt, wordt op het display de geactiveerde functie weergegeven.

Welke van deze functies ter beschikking staan, is afhankelijk van het feit of een thermostaat op het product aangesloten is.

U gaat terug naar het startscherm als u:

- Druk op om het keuzeniveau te verlaten
- langer dan 15 minuten op geen enkele toets drukt.

Als er een foutmelding is, wisselt het startscherm naar de foutmelding.

4.4 Menuweergave

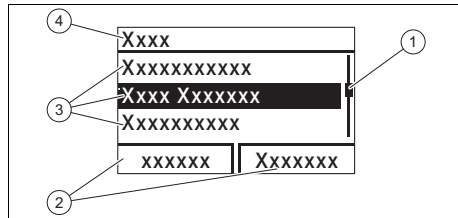

- | | |
|----------------------------------|-----------------------------------|
| 1 Loopbalk | 3 Lijstopties van het keuzeniveau |
| 2 Actuele indeling toetsen en . | 4 Naam van het keuzeniveau |

Een overzicht van de menustructuur vindt u in de bijlage.

Gebruikersniveau – overzicht
(→ Pagina 16)

4.5 Product in gebruik nemen

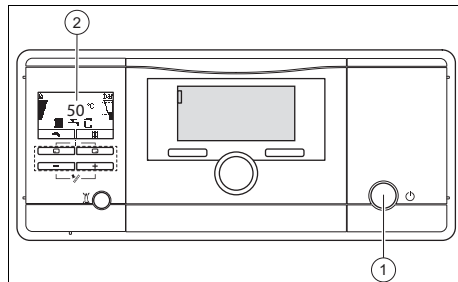

- ▶ Druk op de aan-/uittoets (1).
- ◀ Op het display (2) verschijnt het startscherm. (→ Pagina 11)

4.6 Taal instellen

1. Druk tegelijk op de toetsen en en houd deze ingedrukt.
2. Druk bijkomend kort op .
3. Houd de toetsen en ingedrukt tot het display de mogelijkheid voor het instellen van de taal weergeeft.
4. Selecteer de gewenste taal met of .
5. Bevestig met .
6. Als de juiste taal is ingesteld, bevestig dan nogmaals met .

4 Bedrijf

4.7 Afsluitvoorzieningen openen

1. Laat de installateur van het product de positie en bediening van de afsluitvoorzieningen uitleggen.
2. Open de gaskraan tot aan de aanslag.
3. Open de onderhoudskranen in de aanvoer en retour van de CV-installatie.

Geldigheid: Product met aangesloten warmwaterboiler

- ▶ Open de koudwaterstopkraan.

4.8 CV-aanvoertemperatuur instellen



Aanwijzing

Het product beschikt over controle-inrichtingen voor de lucht- en waterdoorstroming die bij elke verwarmingsvraag een maximale wachttijd van een minuut nodig hebben vooraleer de verwarming start.

Voorwaarden: Het toestel is niet op een externe of interne thermostaat aangesloten

- ▶ Druk op (■).
- ◀ Op het display verschijnt de gewenste waarde van de CV-aanvoertemperatuur.



Aanwijzing

De vakman heeft mogelijke de maximaal mogelijke temperatuur aangepast.

4.9 Warmwatertemperatuur instellen

Voorwaarden: Als een externe warmwaterboiler met het CV-toestel is verbonden en een boilerthermoelement is aangesloten.

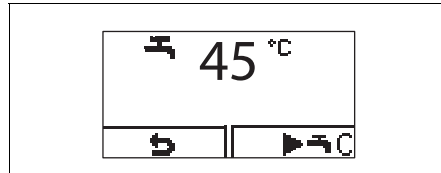

- ▶ Druk op de toets (T).
 - ◀ Op het display wordt de ingestelde gewenste warmwatertemperatuur knipperend weergegeven.
- ▶ Wijzig de warmwatertemperatuur met of (▶).
- ▶ Bevestig de wijziging met (✓).

4.10 Productfuncties uitschakelen

4.10.1 CV-bedrijf uitschakelen (zomermodus)

1. Om de CV-functie uit te schakelen, de warmwaterbereiding echter verder in bedrijf laten, drukt u op (■).
 - ◀ Op het display verschijnt de waarde van de CV-aanvoertemperatuur.
2. Zet de CV-aanvoertemperatuur met op **Verwarming uit**.
3. Bevestig met (✓).
 - ◀ Het CV-bedrijf is uitgeschakeld
 - ◀ Op het display verschijnt het symbool (T).

4.10.2 Deactivering van de warmwaterbereiding

1. Om de boilerlading te deactiveren en het CV-bedrijf verder actief te laten, drukt u op (T).
 - ◀ Op het display wordt de ingestelde warmwatertemperatuur knipperend weergegeven.
2. Zet de warmwatertemperatuur met op **Verwarming uit**.
3. Bevestig met (✓).

- ◁ De boilerlading is uitgeschakeld.
- ◁ Alleen de vorstbeschermingsfunctie van de boiler blijft actief.

5 Onderhoud

5.1 Product onderhouden

- ▶ Reinig de mantel met een vochtige doek en een beetje oplosmiddelvrije zeep.
- ▶ Gebruik geen sprays, geen schuurmiddelen, afwasmiddelen, oplosmiddel- of chloorhoudende reinigingsmiddelen.

5.2 Onderhoud

Voor de continue inzetbaarheid, gebruiksveiligheid, betrouwbaarheid en lange levensduur van het product zijn een jaarlijkse inspectie en een tweejaarlijks onderhoud van het product door de installateur noodzakelijk. Afhankelijk van de resultaten van de inspectie kan een vroeger onderhoud nodig zijn.

5.3 CV-installatie leegmaken

Bij erg lange uitschakeltijden kan de vorstbeveiliging door het volledig legen van de CV-installatie en van het product gewaarborgd worden.

- ▶ Neem hiervoor contact op met een installateur.

5.4 Juiste vuldruk in het CV-circuit garanderen

5.4.1 Vuldruk van de CV-installatie

Als de vuldruk van de CV-installatie onder 0,05 MPa (0,5 bar) daalt, wordt het product uitgeschakeld. Op het display verschijnen afwisselend de foutmelding F.22 en de actuele vuldruk. Bijkomend verschijnt na ca. een minuut het symbool .

5.4.2 Vuldruk van de CV-installatie controleren

1. Druk twee keer op 
 - ◁ Op het display verschijnen de waarden van de actuele vuldruk en de minimale en maximale vuldruk.

2. Alternatief 1:

Voorwaarden: De vuldruk van de CV-installatie is correct

- ▶ Controleer de vuldruk op het display.

Resultaat:

Aanbevolen bereik van de vuldruk: 0,15 ... 0,25 MPa (1,50 ... 2,50 bar)
De vuldruk ligt in het aanbevolen drukbereik.

2. Alternatief 2:

Voorwaarden: Vuldruk van de CV-installatie is te laag.

- ▶ Vul de CV-installatie.
 - ◁ Als de CV-installatie zich over meerdere etages uitstrekt, kan een hogere vuldruk van de CV-installatie nodig zijn. Vraag hiervoor raad bij uw installateur.
 - ◁ Als u voldoende CV-water hebt bijgevuld, dan verdwijnt de foutmelding na ongeveer 20 seconden vanzelf.

5.4.3 CV-installatie vullen



Opgelet!

Risico op materiële schade door sterk kalkhoudend, sterk corrosief of met chemicaliën vervuild CV-water!

Ongeschikt leidingwater beschadigt pakkingen en membranen, verstopt waterdoorstroomde componenten in het product en in de CV-installatie en veroorzaakt geluiden.

6 Verhelpen van storingen

- ▶ Vul de CV-installatie alleen met geschikt CV-water.

1. Vraag een installateur waar de vulkraan zich bevindt.
2. Verbind de vulkraan met een CV-watertoevoer, zoals de installateur het u uitgelegd heeft.
3. Open alle thermostaatkranen van de CV-installatie.
4. Open de CV-watertoevoer.
5. Draai de vulkraan langzaam open en vul water bij tot de vereiste vuldruk bereikt is.
6. Sluit de CV-watertoevoer.
7. Ontlucht alle radiatoren.
8. Controleer de vuldruk op het display.
9. Vul evt. nog eens water bij.
10. Sluit de vulkraan.
11. Keer terug naar het startscherm.
(→ Pagina 11)

5.5 Condensafvoerleiding en afvoertrechter controleren

Condensafvoerleiding en afvoertrechter moet altijd doorlaatbaar zijn.

- ▶ Controleer regelmatig condensafvoerleiding en afvoertrechter op gebreken, vooral op verstoppingen.

In de condensafvoerleiding en de afvoertrechter mogen geen hindernissen te zien of te voelen zijn.

- ▶ Als u gebreken vaststelt, laat deze dan door een installateur verhelpen.

6 Verhelpen van storingen

6.1 Onderhoudsmeldingen aflezen

Als het symbool  op het display weergegeven wordt, dan heeft het product een onderhoudsbeurt nodig.

Het product bevindt zich niet in de foutmodus, maar werkt normaal.

- ▶ Neem hiervoor contact op met een installateur.
- ▶ Als tegelijk de waterdruk knipperend weergegeven wordt, vul dan gewoon verwarmingswater bij.

6.2 Fouten verhelpen

- ▶ Als er storingen optreden, ga dan conform de tabel in de bijlage te werk. Verhelpen van storingen (→ Pagina 18)
- ▶ Als u de storing met de beschreven maatregelen niet kunt verhelpen of als er foutmeldingen (**F.xx**) optreden, neem dan contact op met een installateur.



6.3 Ontstekingsstoring verhelpen

Als na vijf ontstekingspogingen geen ontsteking van de brander volgt, dan treedt het product niet in werking en schakelt het op storing. Dit wordt aangegeven door weergave van de foutcodes F.28 of F.29 op het display.

Pas nadat u het product handmatig ontstoord hebt, ontsteekt het opnieuw automatisch.

- ▶ Zorg ervoor dat de gasafsluitkraan geopend is.
- ▶ Druk op de resettoets om het toestel te ontstoren.
- ▶ Neem contact op met een installateur als het ontstekingsprobleem na drie resetpogingen niet verholpen is.

6.4 Statuscodes (Live Monitor) weergeven

- ▶ Druk tegelijk op  en .
- Statuscodes - overzicht (→ Pagina 17)
- ◀ Op het display wordt de actuele bedrijfstoestand (statuscode) weergegeven.

7 Buitenbedrijfstelling

7.1 Product tijdelijk buiten bedrijf stellen

Neem het product alleen tijdelijk buiten bedrijf, als er geen vorstgevaar is.

- ▶ Druk op de aan-/uittoets.
 - ◀ Het display gaat uit.
- ▶ Sluit bij langere buitenbedrijfstelling (bijv. vakantie) de gasafsluitkraan en bij combiproducten bovendien de koudwaterafsluitkraan.

7.2 Product definitief buiten bedrijf stellen

- ▶ Geef een installateur opdracht het product definitief buiten bedrijf te stellen.

8 Recycling en afvoer

- ▶ Laat de verpakking door de installateur afvoeren die het product geïnstalleerd heeft.



Als het product met dit teken is aangeduid:

- ▶ Gooi het product in dat geval niet met het huisvuil weg.
- ▶ Geeft het product in plaats daarvan af bij een inzamelpunt voor oude elektrische of elektronische apparaten.



Als het product batterijen bevat die met dit teken gekenmerkt zijn, kunnen de batterijen substanties bevatten die schadelijk zijn voor gezondheid en milieu.

- ▶ Breng de batterijen in dat geval naar een inzamelpunt voor batterijen.

9 Garantie en klantendienst

9.1 Garantie

Fabrieksgarantie wordt verleend alleen indien de installatie is uitgevoerd door een door Vaillant Group Netherlands B.V. erkende installateur conform de installatievoorschriften van het betreffende product.

De eigenaar van een Vaillant product kan aanspraak maken op fabrieksgarantie die conform zijn aan de algemene garantiebepalingen van Vaillant Group Netherlands B.V.

Garantiewerkzaamheden worden uitsluitend door de servicedienst van Vaillant Group Netherlands B.V. of door een door Vaillant Group Netherlands B.V. aangewezen installatiebedrijf uitgevoerd.

Eventuele kosten die gemaakt zijn voor werkzaamheden aan een Vaillant product gedurende de garantieperiode komen alleen in aanmerking voor vergoeding indien vooraf toestemming is verleend aan een door Vaillant Group Netherlands B.V. aangewezen installatiebedrijf en als het conform de algemene garantiebepalingen een werkelijk garantiegeval betreft.

9.2 Serviceteam

Mocht u nog vragen hebben, dan staan onze medewerkers van de consumentenservice u graag te woord: (020) 565 94 20.

Bijlage

Bijlage

A Gaskeur

VHR 45/5-5 (EK-NL) ecoTEC plus Gaskeur basis	VHR 65/5-5 (EK-NL) ecoTEC plus Gaskeur basis
Gaskeur HR	
Gaskeur SV	
Gaskeur NZ	

B Gebruikersniveau – overzicht

Instelniveau	Waarden		Eenheid	Stappengrootte, selecteren	Fabrieksinstelling
	min.	max.			
Waterdruk →					
Waterdruk	Actuele waarde		bar		
Live monitor →					
Status	Actuele waarde				
Informatie →					
Contactdata	Telefoonnummer				
Serienummer	Permanente waarde				
Displaycontrast	Actuele waarde			1	25
	15	40			
Basisinstellingen →					
Taal	Actuele taal			Selecteerbare talen	land-specifiek
Resetten →					
Reset wachttijd	Actuele waarde		min		

C Statuscodes - overzicht

Hier niet vermelde statuscodes zijn in de installatiehandleiding terug te vinden.

Statuscode	Betekenis
CV-bedrijf	
S.00	CV vraag
S.01	CV-bedrijf ventilatorstart
S.02	CV-bedrijf pompaanloop
S.03	CV-bedrijf ontsteking
S.04	CV-bedrijf brander aan
S.05	CV-bedrijf pomp-/ventilatornaloop
S.06	CV-bedrijf ventilatorreductie
S.07	CV-bedrijf pompnaloop
S.08	CV-functie branderwachtijd
Boilerbedrijf	
S.20	Warmwateraanvraag
S.21	Warmwaterbedrijf ventilatorstart
S.22	Warmwaterbedrijf pomp loopt
S.23	Warmwaterbedrijf ontsteking
S.24	Warmwaterbedrijf brander aan
S.25	Warmwaterbedrijf pomp-/ventilatornaloop
S.26	Warmwaterbedrijf ventilatornaloop
S.27	Warmwaterbedrijf pompnaloop
S.28	Warm water branderwachtijd
Andere indicaties	
S.30	Kamerthermostaat blokkeert CV-functie
S.31	Zomermodus actief of eBus-thermostaat blokkeert CV-bedrijf
S.34	Vorstbescherming actief
S.85	Service melding, "Waterdoorstroming ontoereikend, product 10 minuten in stand-by"

D Foutcodes

Melding	Mogelijke oorzaak	Maatregel
F.22 Systeemdruk te gering	De systeemdruk is te laag. Watergebrek in de CV-installatie.	► Vul de CV-installatie.

Bijlage

Melding	Mogelijke oorzaak	Maatregel
F.28 Ontsteking niet succesvol	Na vijf ontstekingspogingen zonder succes is het product op storing geschakeld.	<ol style="list-style-type: none"> 1. Controleer of de gasafsluitkraan geopend is. 2. Controleer of de sifon vrij is. 3. Controleer of de verbrandingsgasschacht vrij is. 4. Druk 1 seconde lang op de resettoets. <ul style="list-style-type: none"> – Resetpogingen: ≤ 5 5. Als u de ontstekingsstoring niet met de resetpogingen kunt verhelpen, raadpleeg dan een vakman.

E Verhelpen van storingen

Storing	Oorzaak	Maatregel
Product treedt niet in werking: – Geen warm water – CV wordt niet warm	De door de klant geïnstalleerde gaskraan resp. de gaskraan op het product is gesloten.	Open beide gaskranen.
	De stroomvoorziening in het gebouw is onderbroken.	Controleer de zekering in het gebouw. Het product wordt automatisch weer ingeschakeld nadat de stroomtoevoer weer tot stand is gebracht.
	Het product is uitgeschakeld.	Schakel het product in (→ hoofdstuk "Product inschakelen").
	De CV-aanvoertemperatuur is te laag ingesteld of in de instelling Verwarming uit en/of de warmwatertemperatuur is te laag ingesteld.	Stel de CV-aanvoer- en warmwatertemperatuur in (→ hoofdstuk "CV-aanvoertemperatuur instellen" / → hoofdstuk "Warmwatertemperatuur instellen").
	De installatiedruk is niet voldoende. Watertekort in de CV-installatie (foutmelding: F.22).	Vul de CV-installatie (→ hoofdstuk "CV-installatie vullen").
	Er bevindt zich lucht in de CV-installatie.	Laat de installateur de CV-installatie ontluchten.
	Na vijf ontstekingspogingen zonder succes schakelt het product op storing (foutmelding: F.28).	Druk een seconde lang op de resettoets. Het product voert een nieuwe ontstekingspoging uit. Neem contact op met een installateur als het ontstekingsprobleem na 3 ontstoringspogingen niet verholpen is.
	Het hydraulische circuit is gesloten	Controleer of de afsluitkranen van het (de) hydraulische circuit(s) gesloten zijn

Bijlage

Storing	Oorzaak	Maatregel
Warmwaterbe- reiding storing- vrij; verwarming treedt niet in wer- king.	Externe thermostaat is niet juist inge- steld.	Stel de externe thermostaat cor- rect in (→ gebruiksaanwijzing ther- mostaat).

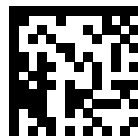

0020261163_00

0020261163_00 ■ 28.02.2018

Leverancier

Vaillant Group Netherlands B.V.

Postbus 23250 ■ 1100 DT Amsterdam

Telefoon 020 5659200 ■ Telefax 020 6969366

Consumentenservice 020 5659420 ■ Serviceteam 020 5659440

info@vaillant.nl ■ www.vaillant.nl

© Deze handleidingen, of delen ervan, zijn auteursrechtelijk beschermd en mogen alleen met schriftelijke toestemming van de fabrikant vermenigvuldigd of verspreid worden.

Technische wijzigingen voorbehouden.