

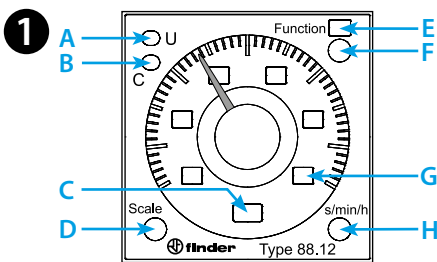





88.12



|   |  |
|---|--|
|  | <b>88.12.0.230.0002</b><br>U <sub>N</sub> (24...230)V AC (50/60 Hz) / DC<br>U <sub>min</sub> 20.4 V AC / DC<br>U <sub>max</sub> 264.5 V AC / DC<br>P 2.5 VA (230 V) / 1.5 W (24 V) |
|  | 2 CO (DPDT)<br>8 A 250 V AC<br><br>AC1 2000 VA<br>AC15 (230 V AC) 400 VA<br>M (230 V AC) 0.3 kW<br>DC1 (30/110/220)V (8/0.3/0.12)A   |
|  | (-10...+55)°C  |
| IP40  |  |

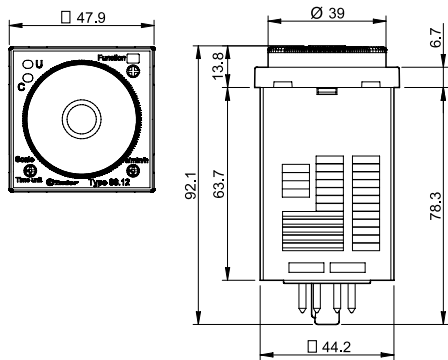



Utility Model - IB8812001 - 01/21  
Finder S.p.A. con unico socio - 10040 ALMESE (TO) - ITALY

**2**

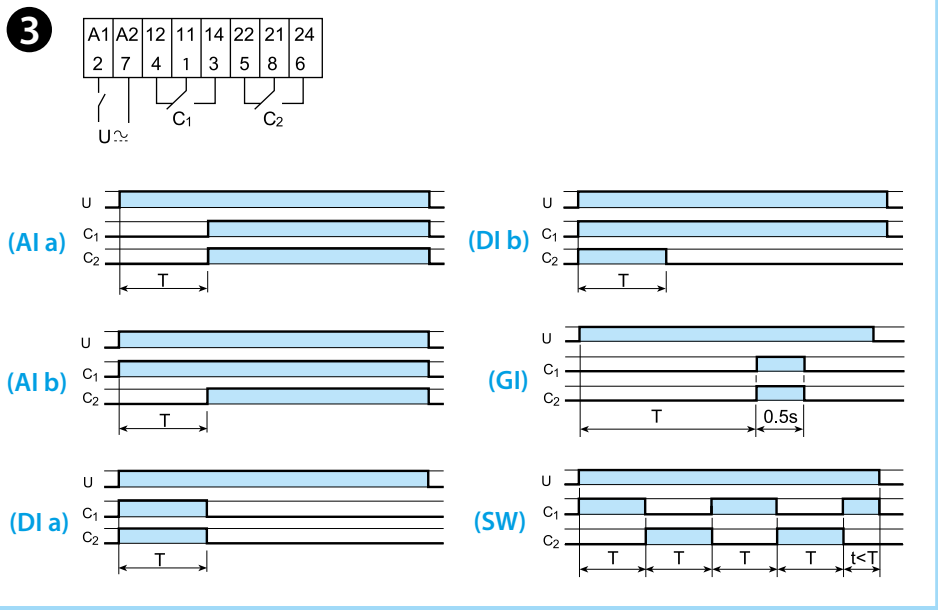
| D \ H | sec   | min     | h     | hx10  |
|-------|-------|---------|-------|-------|
| 0.5   | 0.5 s | 0.5 min | 0.5 h | 5 h   |
| 1     | 1 s   | 1 min   | 1 h   | 10 h  |
| 5     | 5 s   | 5 min   | 5 h   | 50 h  |
| 10    | 10 s  | 10 min  | 10 h  | 100 h |



| LED A (U <sub>N</sub> ) | LED B (M) | U <sub>N</sub> |  |  |
|-------------------------|-----------|----------------|--|--|
| —                       | —         | —              | x1 - x4  | x1 - x2  |
| ■                       | ■ ■ ■ ■   | ✓              | x1 - x4<br>x1 - x2   | x1 - x2<br>x1 - x4   |
| ■                       | —         | ✓              | M<br>x1 - x4   | x1 - x2  |
| ■                       | ■         | ✓              | x1 - x2  | x1 - x4  |

88.12  
MULTIFUNCTIONEEL TIJDRELAIS

- 1 FRONTAANZICHT**  
**A** Gele LED: Voeding aan  
**B** Rode LED: Tijd loopt (C)  
**C** Geselecteerde tijdeenheid  
**D** Tijdbereikschakelaar  
**E** Geselecteerde functie  
**F** Functieschakelaar: Ala - Alb - Dla - Dlb - Gl - SW  
**G** Geselecteerde tijd: 0.5 - 1 - 5 - 10  
**H** Tijdfactorschakelaar: sec, min, h, hx10
- 2 TYPE 88.12 (INSELBAAR MET SCHAKELAARS H, D EN E)**  
**D** Tijdbereikschakelaar: 0.5 - 1 - 5 - 10  
**H** Tijdfactorschakelaar: sec, min, h, hx10
- 3 AANSLUITSCHEMA / FUNCTIES**  
**Aansturing via startcontact in de voedingsspanningsleiding naar A1 (2)**  
**Ala** Vertraagd-opkomend (2 tijdvertraagde contacten)  
**Alb** Vertraagd-opkomend (1 tijdvertraagd contact + 1 direct contact)  
**Dla** Inschakel-wissend (2 tijdvertraagde contacten)  
**Dlb** Inschakel-wissend (1 tijdvertraagd contact + 1 direct contact)  
**Gl** Impulsgever (0,5s) na ingestelde vertraging  
**SW** Knipperfunctie
- LET OP**  
 De tijd en functie moeten voor het aansluiten van de voedingsspanning ingesteld worden.  
 Hersteltijd: 200 ms.