







LISSÉ Waschtisch-Wand-Einhandbatterie ohne Ablaufgarnitur - Light Gold gebürstet

LISSÉ

36 861 845 Produktversion ab 01.04.2024



- Ausladung 210 mm
- starrer Auslauf
- runder luftangereicherter Strahl
- Bohrungsdurchmesser Auslauf 37 mm
- Bohrungsdurchmesser Einhandbatterie 57 mm
- Rosette 78 x 78 mm
- Durchfluss max. 5,7 l/min
- bleifrei
- Dieses Produkt leistet einen Beitrag zur Erfüllung der Vorgaben von nachhaltigen Gebäudezertifizierungen, z.B. LEED®, BREEAM®, DGNB

	Light Gold gebürstet	36 861 845-27
	Chrom	36 861 845-00
	Platin gebürstet	36 861 845-06
	Dark Chrome	36 861 845-19
	Schwarz matt	36 861 845-33
	Chrom gebürstet	36 861 845-93
	Dark Platinum gebürstet	36 861 845-99

Benötigtes Zubehör

	UP-Wand-Einhandbatterie , Mischer rechts -	35 816 970 90
	<ul style="list-style-type: none"> • ACHTUNG: Nicht für UP-Montage geeignet. Anschluss über Eckventile, Befestigung über Verschraubung mit der Rückwand. 	

Empfohlenes Zubehör

	Ablaufgarnitur mit Zugknopf für Standmontage 1 1/4" - Light Gold gebürstet	10 200 970-27
---	---	---------------

Benötigtes Zubehör

	UP-Wand-Einhandbatterie -	35 860 970 90
	<ul style="list-style-type: none"> • Min. Einbautiefe 80 mm • Max. Einbautiefe 95 mm • Positionierung des Mischers oben, links oder rechts vom Auslauf möglich. 	

36 861 845 Produktversion ab 01.04.2024
mm [inches]

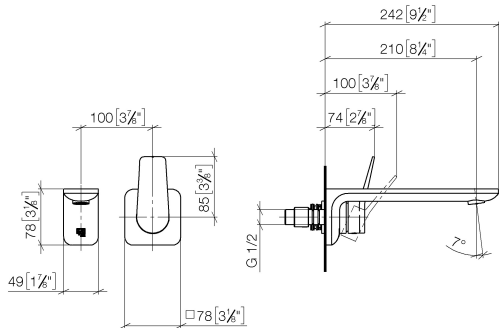

Durchflussdiagramm

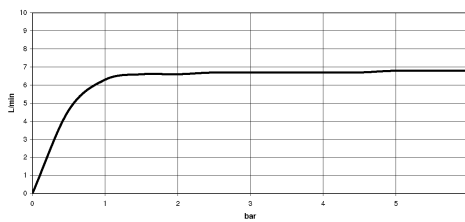

Codes & Standards

EN 817

NSF372

NSF61

Scottish Water
Byelaws

UK Water Supply
Regulations



LISSÉ Waschtisch-Wand-Einhandbatterie ohne Ablaufgarnitur - Light Gold
gebürstet

LISSÉ

36 861 845 Produktversion ab 01.04.2024

Zertifikate

IAPMO_N-4976

DVGW_DW-
6512DN0

IAPMO_6397

WRAS_2107

36 861 845 Produktversion ab 01.04.2024

