

Technisch specificatieblad

Draagschroefklem, met doorgangsgat

Artikelnr. 1488015

OBO
BETTERMANN

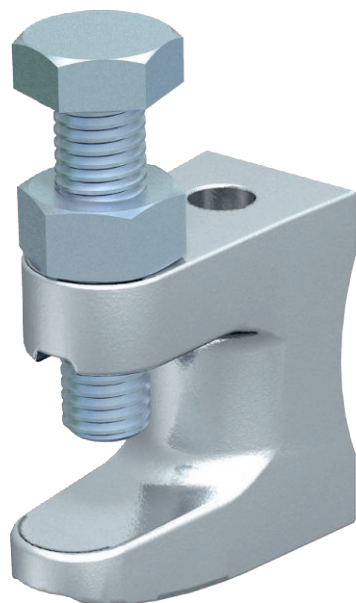

Met doorgaand gat.
Max. aandraaimoment: 8 Nm



TG Smeedbaar gietijzer

Stamgegevens

Bestelnr.	1488015
Type	FL 1 TG
Omschrijving 1	Draagschroefklem
Omschrijving 2	met bevestigingsgat
Dimensie	0-17mm
Materiaal	Smeedbaar gietijzer
Materiaal-afk.	TG
Kleinste verkoop-eenheid (VG)	50 Stuk
Gewicht	8,50 kg/100 st.

Technische gegevens

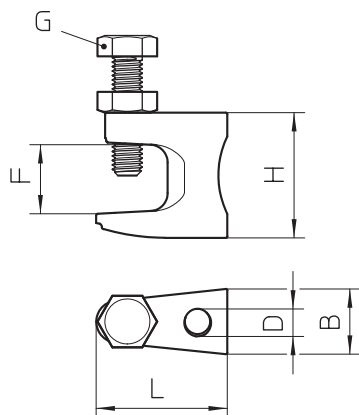

Lengte	38,00 mm
Breedte	19,00 mm
Zijhoogte	35,00 mm
Afmeting B	19,00 mm
Afmeting D	9,00 mm
Afmeting F	18,00 mm
Afmeting G	M8
Afmeting H	35,00 mm
Afmeting L	38,00 mm
Aansluittype/-component	Gat
Max. aandraaimoment	8,00 Nm
Type bevestiging	Schroeven
bevestigingsgat	9,00 mm
Breukbelasting	1,20 kN
Breukbelasting	1.200,00 N
Flensdikte	0,00 - 18,00 mm
Schroefdraad	M8
Groote schroefdraad M	8
Scharnier instelbaar	<input type="checkbox"/>
Scharnierend	<input type="checkbox"/>