

**TECHNISCHE HANDLEIDING  
MANUEL TECHNIQUE  
TECHNISCHE ANLEITUNG  
TECHNICAL MANUAL  
TECHNICKÁ PRÍRUČKA**



**Melder 360° met 3 zone DALI-daglichtsturing en extra functionaliteiten, secundair**  
**Détecteur 360° avec commande crépusculaire DALI 3 zones et fonctionnalités supplémentaires, secondaire**  
**Melder 360° mit 3-Zonen-DALI-Tageslichtsteuerung und zusätzlichen Funktionen, Sekundär**  
**Detector 360° with 3-zone DALI daylight control and extra functionalities, secondary**  
**360° detektor s DALI ovládaním založenom na množstve denného svetla pre 3 zóny a dodatočnými funkciami, podružný**

Raadpleeg de online programmatiehandleiding op [www.niko.eu](http://www.niko.eu) voor gedetailleerde instellingen

## 1. GEBRUIK

De 360° DALI-aanwezigheidsmelder (secundair) wordt gebruikt om het detectiegebied van een master uit te breiden. Je gebruikt dit toestel in combinatie met een master (350-41750, 350-41751, 350-41760, 350-41761, 350-41780 en 350-41781). Het is mogelijk om tot tien secundaire melders aan te sluiten op één master, afhankelijk van de overige aangesloten DALI-toestellen. De master- en secundaire aanwezigheidsmelders hebben hetzelfde bereik. Voor een maximale detectie bij het gebruik van meerdere melders, raden we een overlapping van ongeveer 30 % aan.

De melder is ontworpen voor binnentoepassingen. Hij is geschikt voor gebruik in kantoren, scholen en overheidsgebouwen en kan zowel in grote als in kleinere ruimtes gebruikt worden.

Het toestel detecteert beweging en aanwezigheid van personen met behulp van Passief Infrarood (PIR) technologie.

Het detectiebereik van 360° kan opgedeeld worden in drie sectoren, A – B en C, die elk 120° dekken. De gevoeligheid kan voor alle sectoren tegelijk of voor elke sector afzonderlijk ingesteld worden. De sectoren kunnen volledig van elkaar gescheiden worden (zie fig. 3).

Je programmeert de melder en wijzigt instellingen met de (apart aan te kopen) IR-afstandsbediening 350-41934.

Referentienummer	350-41752	350-41753	350-41762	350-41763
Inbouw	•		•	
Opbouw		•		•
Normale plafonds (2 tot 3,4 m)	•	•		
Hoge plafonds (4 tot 8 m)			•	•

In deze handleiding vind je alle instellingen die nodig zijn voor een eerste opstart van de melder. Voor gedetailleerde instellingen verwijzen we naar de uitgebreide handleiding van deze melder op [www.niko.eu](http://www.niko.eu).

## 2. INSTALLATIE

### 2.1. De plaats van de melder bepalen

#### 2.1.1. Algemene plaatsing

De melder reageert op beweging en warmte in zijn omgeving. Plaats de melder niet in de buurt van warmtebronnen zoals fornuizen, radiatoren, ventilatiesystemen of bewegende objecten. Dit kan de melder ongewenst activeren (zie fig. 2). Zorg dat er zich geen hindernissen (leidingen, steunbalken ...) bevinden tussen de detector en de personen die gedetecteerd moeten worden.

#### 2.1.2. Montagehoogte en bereik

De aanbevolen montagehoogte voor de secundaire detectoren 350-41752 en 350-41753 is 2 tot 3,4 m. Het bereik is afhankelijk van de installatiehoogte (zie fig. 6).

De aanbevolen montagehoogte voor de secundaire detectoren 350-41762 en 350-41763 is 4 tot 8 m. Voor het bereik van deze melder verwijzen we naar fig. 7.

### 2.2. De melder aansluiten

Sluit de melder aan volgens het aansluitschema (zie fig. 1). Gebruik de bijgeleverde inbouwdoos om de inbouwvarianten 350-41752 en 350-41762 in te bouwen in een verlaagd plafond (zie fig. 5).

Zet de melder pas onder spanning nadat alle kabels aangesloten zijn. Van zodra de melder op de netspanning aangesloten is, zal hij na een opwarmtijd van ongeveer 40 sec. klaar zijn voor gebruik.

### 2.3. De melder instellen

Om de instellingen van de melder te wijzigen, moet je de optionele IR-afstandsbediening 350-41934 gebruiken (zie fig. 9).

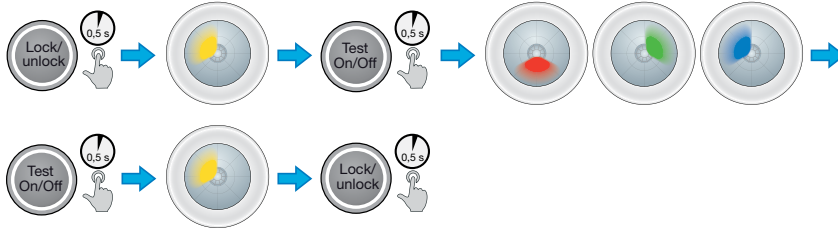
De melder moet ontgrendeld worden om de instellingen te wijzigen. De melder vergrendelt automatisch vijf minuten nadat een knop voor het laatst geactiveerd werd. Je kan de melder ook manueel vergrendelen. Alle wijzigingen aan de instellingen worden opgeslagen. Wanneer er tijdens het wijzigen van instellingen een knop ingedrukt wordt op de IR-afstandsbediening, schakelt de gele led kort uit om aan te geven dat de informatie correct ontvangen werd.

#### 2.3.1. Wandeltest

Je kan een wandeltest uitvoeren om te controleren of de melder correct functioneert. Tijdens deze test wordt de uitschakelvertraging beperkt tot vijf seconden.

Om de wandeltest op de secundaire melder te activeren, volstaat het om de wandeltest op de master te activeren. Alle secundaire detectoren die op dezelfde bus aangesloten zijn, schakelen automatisch over op de wandeltest. Raadpleeg de uitgebreide online handleiding van de master op de Niko-website om deze wandeltest te activeren.

Je kan de wandeltest op de secundaire melder uitschakelen, onafhankelijk van de master detector. Druk hierop op de volgende toetsen:

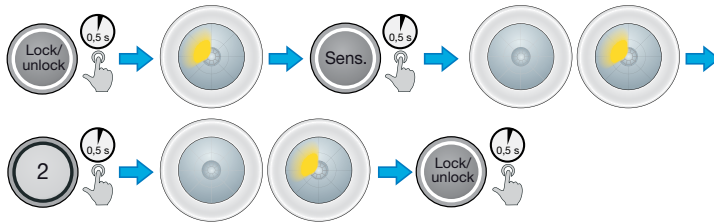


Nadat je op de knop "Test On/Off" drukt, zal de led oplichten van de sector waarin beweging gedetecteerd wordt.

### 2.3.2. De gevoeligheid van de melder instellen

Je kan de gevoeligheid van de melder instellen voor alle sectoren samen of voor elke sector afzonderlijk. Een sector kan, indien nodig, volledig uitgeschakeld worden. De gevoeligheid kan ingesteld worden op vier vaste niveaus waarbij "1" de hoogste gevoeligheid is en "4" de laagste gevoeligheid.

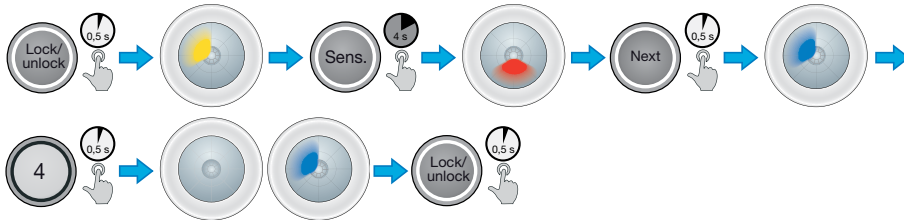
#### 2.3.2.1. Voor alle sensoren samen



#### 2.3.2.2. Voor elke sensor afzonderlijk

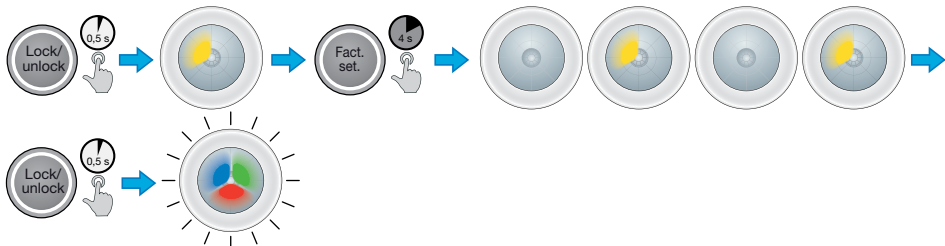
Om de gevoeligheid voor elke sector apart in te stellen, selecteer je eerst de sector en kies je daarna het gevoeligheidsniveau. Elke sector heeft zijn eigen ledkleur. Sector A = rode led, sector B = blauwe led, sector C = groene led. Het is ook mogelijk om een sector helemaal uit te schakelen.

Je stelt de gevoeligheid van sector C bijvoorbeeld als volgt in op minimumniveau:



### 2.3.3. Terugkeren naar de fabrieksinstellingen

Druk op de volgende toetsen om de melder terug te zetten naar de fabrieksinstellingen:



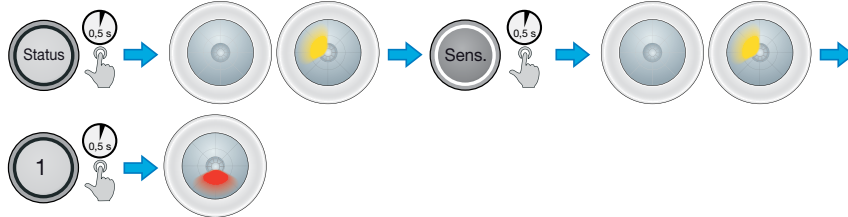
**2.3.4. De instellingen van de melder controleren**

Met de "Status"-knop kan je de instellingen van de melder controleren. De melder moet niet eerst ontgrendeld worden om de status te controleren. De status wordt aangegeven met knippersignalen van de verschillende ledkleuren.

Je kan de ingestelde gevoeligheid bijvoorbeeld controleren door op "Status" te drukken en daarna op "Sens" en op de sector waarvan je de gevoeligheid wil controleren. De melder zal de gevoeligheid aangeven door te knippen met de led.

Gevoeligheid	Maximum	Hoog	Laag	Minimum	Uit
Aantal keer knippen van de led	1	2	3	4	5

Druk op de volgende toetsen om bijvoorbeeld de gevoeligheid in sector A te controleren:

**3. TECHNISCHE GEGEVENS**

Afmetingen opbouwvarianten 350-41753 en 350-41763 (zie fig. 4a)	64 x 117,3 mm (HxB)
Zichtbare afmetingen inbouwvarianten 350-41752 en 350-41762 (zie fig. 4b)	46,4 mm x 100 (HxB)
Afmetingen incl. niet-zichtbaar deel inbouwvarianten 350-41752 en 350-41762 (zie fig. 4b)	136,4 x 100 (HxB)
Voedingsspanning	via DALI-bus
Stroomverbruik	5,5 mA
Montagehoogte 350-41752 en 350-41753	2 – 3,4 m
Montagehoogte 350-41762 en 350-41763	4 – 8 m
Detectiehoek	360° (3 x 120°)
Detectiegebied voor lichaamsbewegingen 350-41752 en 350-41753	cirkel tot 24 m diameter
Detectiegebied voor lichaamsbewegingen 350-41762 en 350-41763	cirkel tot 32 m diameter
Draadingang	2,5 mm <sup>2</sup>
Beschermingsgraad (na montage)	IP 54
Omgevingstemperatuur	-5 °C tot +50 °C
Markering	CE-gemarkeerd conform EN 60669-2-1
Accessoires	IR-afstandsbediening (350-41934)

**4. LEDSTATUS**

Led	Status	Betekenis
De gele led brandt continu	Ontgrendeld	De melder staat in programmeermodus en is klaar voor configuratie met de (optionele) IR-afstandsbediening.
Alle leds zijn uit	Vergrendeld	De melder is vergrendeld en de meest recente wijzigingen zijn opgeslagen.
De rode led knippert bij detectie van beweging	Wandeltest sector A	De rode led knippert wanneer er activiteit wordt gedetecteerd in sector A.
De groene led knippert bij detectie van beweging	Wandeltest sector B	De groene led knippert wanneer er activiteit wordt gedetecteerd in sector B.
De blauwe led knippert bij detectie van beweging	Wandeltest sector C	De blauwe led knippert wanneer er activiteit wordt gedetecteerd in sector C.
De gele led knippert 1x	IR-afstandsbediening (accessoire)	Telkens als de melder tijdens het programmeren een correct signaal ontvangt van de (optionele) IR-afstandsbediening bevestigt de melder dit door de gele led kort uit te schakelen. In de werkingsmodus knippert de gele led eenmaal.



## Waarschuwingen voor installatie



De installatie van producten die permanent onderdeel zullen uitmaken van de elektrische installatie en die gevaarlijke spanningen bevatten, moet worden uitgevoerd door een erkend installateur en volgens de geldende voorschriften. Deze handleiding moet aan de gebruiker worden overhandigd. Het moet bij het dossier van de elektrische installatie worden gevoegd en worden overgedragen aan eventuele nieuwe eigenaars. Bijkomende exemplaren zijn verkrijgbaar via de website of Niko customer services.

## CE-markering



Dit product voldoet aan alle toepasselijke Europese richtlijnen en verordeningen. Voor radioapparatuur verklaart Niko nv dat de radioapparatuur uit deze handleiding conform is met Richtlijn 2014/53/EU. De volledige tekst van de EU-conformiteitsverklaring staat op [www.niko.eu](http://www.niko.eu) onder de productreferentie, indien van toepassing.

## Milieu



Dit product of de bijgeleverde batterijen mag u niet bij het ongesorteerd afval gooien. Breng uw afgedankt product naar een erkend verzamelpunt. Net als producenten en importeurs speelt ook u een belangrijke rol in de bevordering van sortering, recycling en hergebruik van afgedankte elektrische en elektronische apparatuur. Om de ophaling en verwerking te kunnen financieren, heft de overheid in bepaalde gevallen een recyclingbijdrage (inbegrepen in de aankoopprijs van dit product).

**Veillez consulter le manuel de programmation en ligne sur [www.niko.eu](http://www.niko.eu) pour des réglages détaillés**

## 1. UTILISATION

Le détecteur de présence DALI 360° (secondaire) est utilisé pour élargir la zone de détection d'un maître. Vous utilisez cet appareil en combinaison avec un maître (350-41750, 350-41751, 350-41760, 350-41761, 350-41780 et 350-41781). Il est possible de raccorder jusqu'à dix détecteurs secondaires à un seul maître, en fonction des autres appareils DALI raccordés. Les détecteurs de présence maîtres et secondaires ont la même portée. Pour une détection maximale avec l'utilisation de plusieurs détecteurs, nous recommandons un chevauchement d'environ 30 %.

Le détecteur a été conçu pour les applications intérieures. Il convient à une utilisation dans les bureaux, les écoles et les bâtiments publics, et il peut être utilisé tant dans de grandes pièces que dans de petites pièces.

L'appareil détecte les mouvements et la présence de personnes au moyen de la technologie des infrarouges passifs (PIR).

La portée de détection de 360° peut être divisée en trois secteurs, A, B et C, qui couvrent chacun 120°. La sensibilité peut être réglée pour tous les secteurs en même temps ou pour chaque secteur séparément. Les secteurs peuvent être entièrement séparés les uns des autres (voir fig. 3).

Vous programmez le détecteur et vous modifiez les réglages avec la télécommande IR 350-41934 (à acheter séparément).

Code de référence	350-41752	350-41753	350-41762	350-41763
Montage encastré	●		●	
Montage en saillie		●		●
Plafonds normaux (2 à 3,4 m)	●	●		
Hauts plafonds (4 à 8 m)			●	●

Dans ce manuel, vous trouverez tous les réglages qui sont nécessaires pour le premier démarrage du détecteur. Pour des réglages détaillés, nous référons au manuel approfondi de ce détecteur sur [www.niko.eu](http://www.niko.eu).

## 2. INSTALLATION

### 2.1. Détermination de l'emplacement du détecteur

#### 2.1.1. Installation générale

Le détecteur réagit au mouvement et à la chaleur qu'il détecte dans son environnement. Ne placez pas le détecteur à proximité de sources de chaleur comme des cuisinières, des radiateurs, des systèmes de ventilation ou des objets mobiles. Cela pourrait activer involontairement le détecteur (voir fig. 2). Veillez à ce qu'il ne se trouve pas d'obstacles (conduites, étais, ...) entre le détecteur et les personnes devant être détectées.

#### 2.1.2. Hauteur de montage et portée

La hauteur de montage recommandée pour les détecteurs secondaires 350-41752 et 350-41753 est de 2 à 3,4 m. La portée dépend de la hauteur d'installation (voir fig. 6).

La hauteur de montage recommandée pour les détecteurs secondaires 350-41762 et 350-41763 est de 4 à 8 m. Pour la portée de ce détecteur, nous référons à la fig. 7.

### 2.2. Raccordement du détecteur

Raccordez le détecteur selon le schéma de raccordement (voir fig. 1). Utilisez la boîte d'encastrement fournie pour encastrer les modèles à encastrer 350-41752 et 350-41762 dans un faux plafond (voir fig. 5).

Ne mettez le détecteur sous tension que lorsque tous les câbles sont raccordés. Une fois que le détecteur est raccordé à la tension réseau, il sera prêt à l'emploi après un temps de chauffe d'environ 40 sec.

### 2.3. Réglage du détecteur

Pour modifier les réglages du détecteur, vous devez utiliser la télécommande IR 350-41934 en option (voir fig. 9).

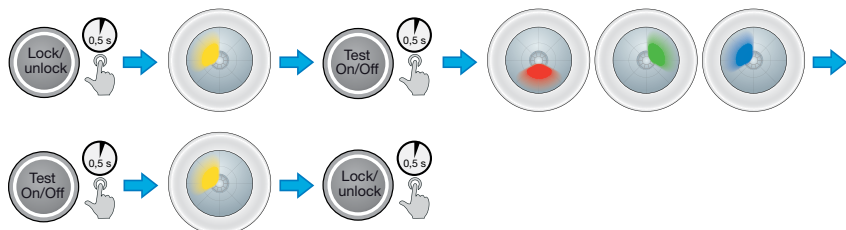
Le détecteur doit être déverrouillé pour modifier les réglages. Le détecteur se verrouille automatiquement cinq minutes après qu'un bouton a été activé pour la dernière fois. Vous pouvez aussi verrouiller manuellement le détecteur. Toutes les modifications des réglages sont enregistrées. Pendant la modification des réglages, lorsqu'un bouton est enfoncé sur la télécommande IR, la LED jaune s'éteint brièvement pour indiquer que les informations ont bien été reçues.

#### 2.3.1. Test de mouvement

Vous pouvez exécuter un test de mouvement pour contrôler si le détecteur fonctionne correctement. Pendant ce test, la temporisation de déconnexion est limitée à cinq secondes.

Pour activer le test de mouvement sur le détecteur secondaire, il suffit d'activer le test de mouvement sur le maître. Tous les détecteurs secondaires qui sont raccordés au même bus passent automatiquement au test de mouvement. Consultez le manuel en ligne détaillé du maître sur le site Internet de Niko pour activer ce test de mouvement.

Vous pouvez désactiver le test de mouvement sur le détecteur secondaire, indépendamment du détecteur maître. À cet effet, appuyez sur les touches suivantes :

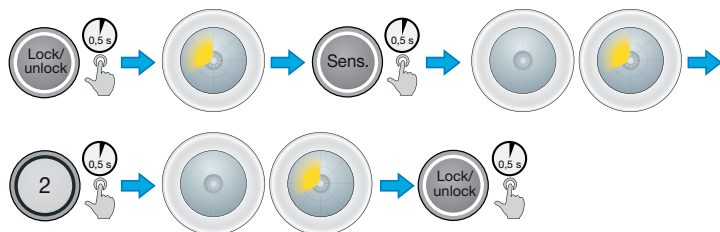


Après avoir appuyé sur le bouton « Test On/Off », la LED du secteur où un mouvement est détecté va s'allumer.

### 2.3.2. Réglage de la sensibilité du détecteur

Vous pouvez régler la sensibilité du détecteur pour tous les secteurs conjointement ou pour chaque secteur séparément. Si nécessaire, un secteur peut être entièrement désactivé. La sensibilité peut être réglée à quatre niveaux fixes, « 1 » étant la sensibilité la plus élevée et « 4 » la sensibilité la moins élevée.

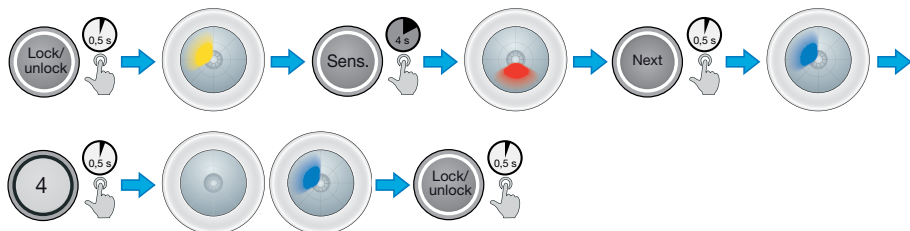
#### 2.3.2.1. Pour tous les capteurs conjointement



#### 2.3.2.2. Pour chaque capteur séparément

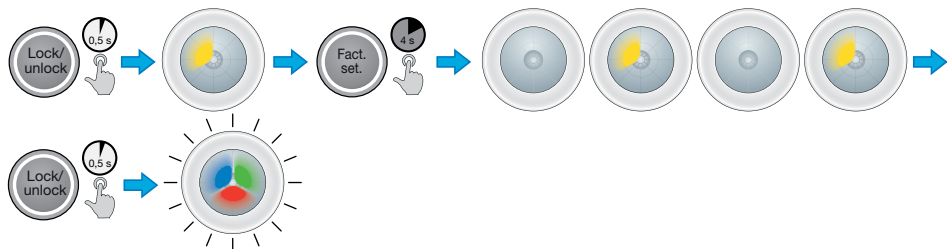
Pour régler la sensibilité pour chaque secteur séparément, vous sélectionnez d'abord le secteur, puis vous choisissez le niveau de sensibilité. Chaque secteur a sa propre couleur de LED. Secteur A = LED rouge, secteur B = LED bleue, secteur C = LED verte. Il est également possible de désactiver entièrement un secteur.

Vous réglez par exemple comme suit la sensibilité du secteur C au niveau minimum :



### 2.3.3. Réinitialisation des réglages d'usine

Appuyez sur les touches suivantes pour réinitialiser le détecteur sur les réglages d'usine :



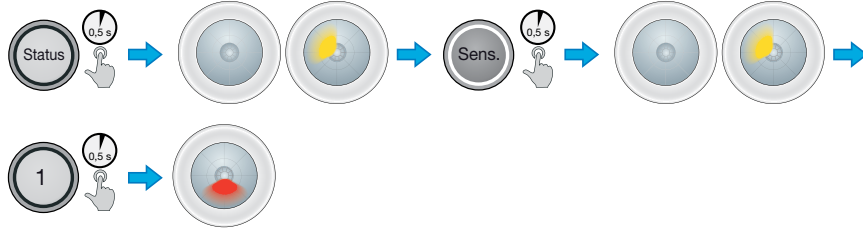
### 2.3.4. Contrôler les réglages du détecteur

Le bouton « Statut » vous permet de contrôler les réglages du détecteur. Le détecteur ne doit pas être d'abord déverrouillé pour contrôler le statut. Le statut est indiqué par les signaux clignotants des différentes couleurs des LED.

Vous pouvez par exemple contrôler la sensibilité en appuyant sur « Statut », puis sur « Sens » et sur le secteur dont vous voulez contrôler la sensibilité. Le détecteur va indiquer la sensibilité par le biais du clignotement de la LED.

Sensibilité	Maximale	Élevée	Basse	Minimale	Éteinte
Nombre de clignotements de la LED	1	2	3	4	5

Appuyez sur les touches suivantes pour contrôler par exemple la sensibilité dans le secteur A :



## 3. DONNÉES TECHNIQUES

Dimensions des modèles en saillie 50-41753 et 350-41763 (voir fig. 4a)	64 x 117,3 mm (Hxl)
Dimensions visibles des modèles à encastrer 350-41752 et 350-41762 (voir fig. 4b)	46,4 x 100 mm (Hxl)
Dimensions partie non visible comprise des modèles à encastrer 350-41752 et 350-41762 (voir fig. 4b)	136,4 x 100 mm (Hxl)
Tension d'alimentation	via bus DALI
Consommation de courant	5,5 mA
Hauteur de montage 350-41752 et 350-41753	2 – 3,4 m
Hauteur de montage 350-41762 et 350-41763	4 – 8 m
Angle de détection	360° (3 x 120°)
Zone de détection des mouvements corporels 350-41752 et 350-41753	cercle jusqu'à 24 m de diamètre
Zone de détection des mouvements corporels 350-41762 et 350-41763	cercle jusqu'à 32 m de diamètre
Entrée de fil	2,5 mm <sup>2</sup>
Degré de protection (après montage)	IP 54
Température ambiante	de -5 °C à +50 °C
Marquage	marquage CE, conforme à la norme EN 60669-2-1
Accessoires	Télécommande IR (350-41934)

## 4. STATUT DES LED

LED	Statut	Signification
La LED jaune est allumée en continu	Déverrouillé	Le détecteur est en mode de programmation et il est prêt pour la configuration avec la télécommande IR (en option).
Toutes les LED sont éteintes	Verrouillé	Le détecteur est verrouillé et les modifications les plus récentes ont été enregistrées.
La LED rouge clignote en cas de détection de mouvement	Test de mouvement secteur A	La LED rouge clignote lorsqu'une activité est détectée dans le secteur A.
La LED verte clignote en cas de détection de mouvement	Test de mouvement secteur B	La LED verte clignote lorsqu'une activité est détectée dans le secteur B.
La LED bleue clignote en cas de détection de mouvement	Test de mouvement secteur C	La LED bleue clignote lorsqu'une activité est détectée dans le secteur C.
La LED jaune clignote 1x	Télécommande IR (accessoire)	Chaque fois que le détecteur reçoit un signal correct de la télécommande IR (en option) pendant la programmation, le détecteur le confirme en éteignant brièvement la LED jaune. Dans le mode de fonctionnement, la LED jaune clignote une fois.

## Mises en garde relative à l'installation



L'installation de produits qui feront, de manière permanente, partie de l'installation électrique et qui comportent des tensions dangereuses, doit être effectuée par un installateur agréé et conformément aux prescriptions en vigueur. Ce mode d'emploi doit être remis à l'utilisateur. Il doit être joint au dossier de l'installation électrique et être remis aux nouveaux propriétaires éventuels. Des exemplaires supplémentaires peuvent être obtenus sur le site internet ou auprès de Niko customer services.

## Marquage CE



Ce produit est conforme à l'ensemble des directives et règlements européens applicables. Pour l'appareillage radio, Niko SA déclare que l'appareillage radio de ce mode d'emploi est conforme à la Directive 2014/53/EU. Le texte complet de la déclaration de conformité UE est disponible, le cas échéant, sur le site [www.niko.eu](http://www.niko.eu) à la rubrique référence produit.

## Environnement



Vous ne pouvez pas mettre ce produit ou les batteries fournies au rebut en tant que déchet non trié. Déposez votre produit usagé à un point de collecte agréé. Tout comme les fabricants et importateurs, vous jouez un rôle important dans la promotion du tri, du recyclage et de la réutilisation d'appareils électriques et électroniques mis au rebut. Pour financer la collecte et le traitement, les pouvoirs publics ont prévu, dans certains cas, une cotisation de recyclage (comprise dans le prix d'achat de ce produit).



EMBALLAGES  
CARTONS ET PAPIER  
À TRIER

Lesen Sie sich die Online-Programmierungsanleitung auf [www.niko.eu](http://www.niko.eu) durch, um mehr über die Einzelheiten der Einstellungen zu erfahren.

## 1. ANWENDUNG

Der 360° DALI-Präsenzmelder (Sekundär) wird verwendet, um den Erfassungsbereich eines Masters zu erweitern. Sie verwenden das Gerät in Kombination mit einem Master (350-41750, 350-41751, 350-41760, 350-41761, 350-41780 und 350-41781). Es besteht die Möglichkeit, bis zu zehn Sekundär-Melder an einen Master anzuschließen, je nachdem, welche anderen DALI-Geräte angeschlossen sind. Die Master- und Sekundär-Präsenzmelder haben dieselbe Reichweite. Um beim Einsatz mehrerer Melder eine maximale Deckung zu erreichen, empfehlen wir eine Überlappung von 30 %.

Der Melder ist für Innenanwendungen vorgesehen. Er eignet sich für die Verwendung in Büros, Schulen und öffentlichen Gebäuden und kann sowohl in großen als auch in kleinen Räumen verwendet werden.

Das Gerät erfasst Bewegungen und die Anwesenheit von Personen mithilfe von Passiv-Infrarot-Technologie (PIR).

Der Erfassungsbereich von 360° kann in drei Sektoren eingeteilt werden, A - B und C, die jeweils 120° decken. Die Empfindlichkeit kann für alle Sektoren gleichermaßen oder für jeden Sektor einzeln eingestellt werden. Die Sektoren können gänzlich voneinander getrennt werden (siehe Abb. 3).

Sie programmieren den Melder und ändern die Einstellungen mit der (separat erhältlichen) IR-Fernbedienung 350-41934.

Referenznummer	350-41752	350-41753	350-41762	350-41763
Unterputz	•		•	
Aufputz		•		•
Normale Deckenhöhe (2 bis 3,4 m)	•	•		
Hohe Decken (4 bis 8 m)			•	•

In dieser Anleitung finden Sie alle Einstellungen, die Sie für die Erstinbetriebnahme des Melders benötigen. Für weitere Einstellungsdetails verweisen wir Sie auf das umfassende Handbuch dieses Melders unter [www.niko.eu](http://www.niko.eu).

## 2. INSTALLATION

### 2.1. Bestimmung der Platzierung des Melders

#### 2.1.1. Allgemeine Platzierung

Der Melder reagiert sowohl auf Wärme als auch auf Bewegungen in seiner Umgebung. Eine Platzierung in der Nähe von Wärmequellen wie einem Herd, Heizkörper, einer Lüftungsanlage oder sich bewegenden Gegenständen ist zu vermeiden. Dies kann zu unerwünschten Schaltvorgängen führen (siehe Abb. 2). Sorgen Sie dafür, dass sich keine Hindernisse (Leitungen, Stützbalken, usw.) zwischen dem Detektor und den Personen, die erfasst werden sollen, befinden.

#### 2.1.2. Montagehöhe und Reichweite

Die empfohlene Montagehöhe für die Sekundär-Melder 350-41752 und 350-41753 beträgt zwischen 2 und 3,4 m. Die Reichweite hängt von der Montagehöhe ab (siehe Abb. 6).

Die empfohlene Montagehöhe für die Sekundär-Melder 350-41762 und 350-41763 beträgt zwischen 4 und 8 m. Für die Reichweite dieser Melder verweisen wir auf Abb. 7.

### 2.2. Anschluss des Bewegungsmelders

Schließen Sie die Bewegungsmelder nach dem Anschlussplan an (siehe Abb. 1). Verwenden Sie die mitgelieferte Unterputzdose, um die Unterputzvarianten 350-41752 und 350-41762 in eine Zwischendecke einzubauen (siehe Abb. 5).

Sie dürfen den Bewegungsmelder erst nach dem Anschließen aller Leitungen an Spannung anlegen. Sobald der Melder an die Netzspannung angeschlossen ist, beträgt seine Aufwärmzeit etwa 40 s, bevor er einsatzbereit ist.

### 2.3. Einstellung des Bewegungsmelders

Um die Einstellungen des Melders zu ändern, müssen Sie die optionale IR-Fernbedienung 350-41934 verwenden (siehe Abb. 9).

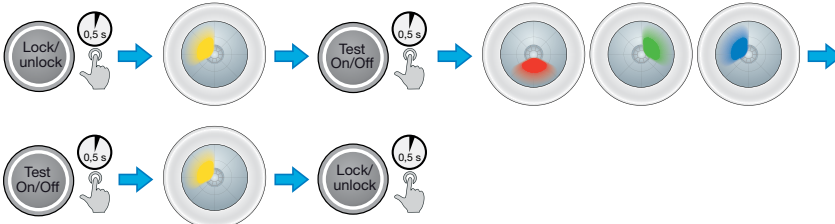
Der Melder muss entriegelt werden, um die Einstellungen zu ändern. Der Melder verriegelt sich automatisch fünf Minuten nachdem zuletzt ein Knopf aktiviert wurde. Sie können den Melder auch manuell verriegeln. Alle Änderungen der Einstellungen werden gespeichert. Wenn während der Änderung der Einstellungen ein Knopf auf der IR-Fernbedienung gedrückt wird, schaltet sich die gelbe LED-Leuchte kurz aus um anzuzeigen, dass die Information korrekt empfangen wurde.

#### 2.3.1. Funktionstest

Sie können einen Funktionstest durchführen, um zu prüfen, ob der Melder ordnungsgemäß funktioniert. Während dieses Tests wird die Ausschaltverzögerung auf fünf Sekunden beschränkt.

Um den Funktionstest am Sekundär-Melder zu aktivieren, genügt es, den Funktionstest am Master zu aktivieren. Alle Sekundär-Melder, die am selben Bus angeschlossen sind, schalten dann automatisch auf dem Funktionstest um. Lesen Sie das umfassende Handbuch des Masters auf der Niko-Website, um zu erfahren, wie Sie diesen Funktionstest aktivieren.

Sie können den Funktionstest am Sekundär-Melder ausschalten, unabhängig vom Masterdetektor. Betätigen Sie zu diesem Zweck die folgenden Tasten:

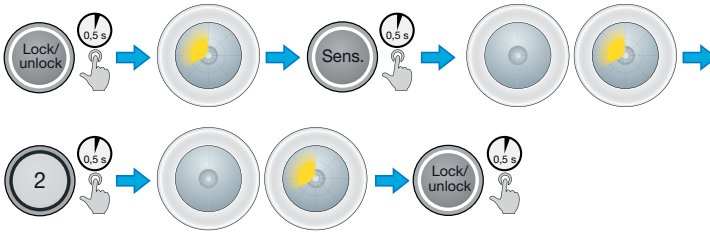


Nachdem Sie den Knopf „Test On/Off“ drücken, leuchtet die LED des Sektors auf, in welchem eine Bewegung erfasst wird.

### 2.3.2. Einstellung der Empfindlichkeit des Bewegungsmelders

Sie können die Empfindlichkeit kann für alle Sektoren gleichermaßen oder für jeden Sektor einzeln einstellen. Ein Sektor kann, falls erforderlich, vollständig ausgeschaltet werden. Die Empfindlichkeit kann auf vier feste Stufen eingestellt werden, wobei „1“ die höchste Empfindlichkeit darstellt und „4“ die niedrigste.

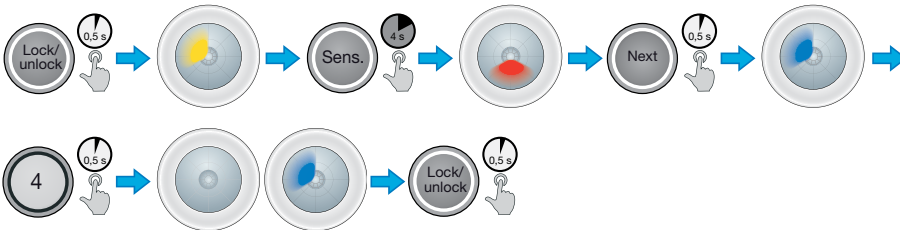
#### 2.3.2.1. Für alle Sektoren zugleich



#### 2.3.2.2. Für jeden Sektor einzeln

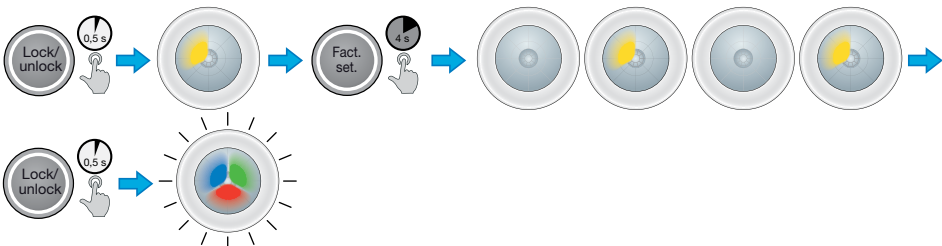
Um die Empfindlichkeit jedes Sektoren einzeln einzustellen, wählen Sie zunächst den Sektoren aus und wählen Sie anschließend die Empfindlichkeitsstufe. Jeder Sektor hat seine eigene LED-Farbe. Sektor A = rote LED, Sektor B = blaue LED, Sektor C = grüne LED. Es ist ebenfalls möglich, einen Sektoren vollständig auszuschalten.

Sie stellen beispielsweise die Empfindlichkeit von Sektor C wie folgt auf die Minimumstufe ein:



### 2.3.3. Rückkehr zu den Werkseinstellungen

Drücken Sie auf die folgenden Tasten, um den Melder auf die Werkseinstellungen zurückzusetzen:



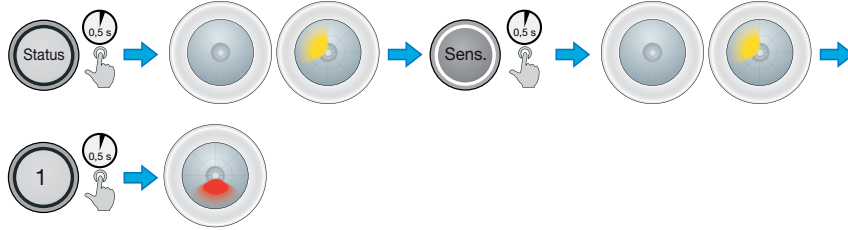
### 2.3.4. Überprüfung der Einstellungen des Melders

Mit dem „Status“-Knopf können Sie die Einstellungen des Melders überprüfen. Der Melder braucht nicht erst entriegelt zu werden, um den Status zu überprüfen. Das Status wird mit Blinksignalen der unterschiedlichen LED-Farben angezeigt.

Sie können die eingestellte Empfindlichkeit beispielsweise überprüfen, indem Sie auf „Status“ drücken und anschließend auf „Sens“ an dem Sektoren, dessen Empfindlichkeit Sie überprüfen möchten. Der Melder wird die Empfindlichkeit durch ein Aufblinken der LED anzeigen.

Empfindlichkeit	Maximum	Hoch	Niedrig	Minimum	Aus
Anzahl Blinksignale	1	2	3	4	5

Drücken Sie beispielsweise auf die folgenden Tasten, um die Empfindlichkeit in Sektor A zu überprüfen:



## 3. TECHNISCHE DATEN

Abmessungen der Aufputzvarianten 350-41753 und 350-41763 (siehe Abb. 4a)	64 x 117,3 mm (HxB)
Sichtbare Abmessungen der Unterputzvarianten 350-41752 und 350-41762 (siehe Abb. 4b)	46,4 mm x 100 (HxB)
Abmessungen inkl. nicht sichtbarer Teil der Unterputzvarianten 350-41752 und 350-41762 (siehe Abb. 4b)	136,4 mm x 100 (HxB)
Versorgungsspannung	über den DALI-Bus
Stromaufnahme	5,5 mA
Montagehöhe 350-41752 und 350-41753	2 – 3,4 m
Montagehöhe 350-41762 und 350-41763	4 – 8 m
Erfassungswinkel	360° (3 x 120°)
Erfassungsbereich für Körperbewegungen 350-41752 und 350-41753	kreisförmig, bis max. 24 m Durchmesser
Erfassungsbereich für Körperbewegungen 350-41762 und 350-41763	kreisförmig, bis max. 32 m Durchmesser
Leitungsanschluss	2,5 mm <sup>2</sup>
Schutzart (nach Montage)	IP 54
Umgebungstemperatur	-5 °C bis +50 °C
Kennzeichnung	CE-Kennzeichnung gemäß EN 60669-2-1
Zubehör	IR-Fernbedienung (350-41934)

## 4. STATUS

LED	Status	Bedeutung
Gelbe LED leuchtet dauerhaft auf	Entriegelt	Der Melder befindet sich im Programmierungsmodus und ist für die Konfiguration mit der (optionalen) IR-Fernbedienung bereit.
Alle LED-Leuchten sind aus	Verriegelt	Der Melder ist verriegelt und die neuesten Änderungen wurden gespeichert.
Die rote LED blinkt bei Bewegungserfassung	Funktionstest Sektor A	Die rote LED blinkt, wenn eine Aktivität in Sektor A erfasst wird.
Die grüne LED blinkt bei Bewegungserfassung	Funktionstest Sektor B	Die grüne LED blinkt, wenn eine Aktivität in Sektor B erfasst wird.
Die blaue LED blinkt bei Bewegungserfassung	Funktionstest Sektor C	Die blaue LED blinkt, wenn eine Aktivität in Sektor C erfasst wird.
Die gelbe LED blinkt 1x	IR-Fernbedienung (Zubehör)	Jedes Mal, wenn der Melder während des Programmierens ein korrektes Signal von der (optionalen) IR-Fernbedienung empfängt, bestätigt der Melder diese, indem er die gelbe LED kurz an- und ausschaltet. Im Betriebsmodus blinkt die gelbe LED ein Mal.



## Vor der Installation zu beachtende Sicherheitshinweise



Die Installation von Produkten, die fest an eine elektrische Anlage angeschlossen werden und gefährliche Spannungen enthalten, müssen gemäß den geltenden Vorschriften von einem anerkannten Installateur vorgenommen werden.

Hinweis!

Installation nur durch Personen mit einschlägigen elektrotechnischen Kenntnissen und Erfahrungen!\*

Durch eine unsachgemäße Installation gefährden Sie:

- Ihr eigenes Leben;
  - das Leben der Nutzer der elektrischen Anlage.
- Mit einer unsachgemäßen Installation riskieren Sie schwere Sachschäden, z. B. durch Brand.

Es droht für Sie die persönliche Haftung bei Personen- und Sachschäden.

Wenden Sie sich an einen Elektroinstallateur!

\* Erforderliche Fachkenntnisse für die Installation

Für die Installation sind insbesondere folgende Fachkenntnisse erforderlich:

- die anzuwendenden „5 Sicherheitsregeln“: Freischalten; gegen Wiedereinschalten sichern; Spannungsfreiheit feststellen; Erden und Kurzschließen; benachbarte, unter Spannung stehende Teile abdecken oder abschranken;
- Auswahl des geeigneten Werkzeuges, der Messgeräte und ggf. der persönlichen Schutzausrüstung;
- Auswertung der Messergebnisse;
- Auswahl des Elektro-Installationsmaterials zur Sicherstellung der Abschaltbedingungen;
- IP-Schutzarten;
- Einbau des Elektroinstallationsmaterials;
- Art des Versorgungsnetzes (TN-System, IT-System, TT-System) und die daraus folgenden Anschlussbedingungen (klassische Nullung, Schutzerdung, erforderliche Zusatzmaßnahmen etc.).

Diese Gebrauchsanleitung muss dem Benutzer ausgehändigt werden. Die Gebrauchsanleitung ist den Unterlagen der elektrischen Anlage beizufügen und muss auch eventuellen neuen Besitzern ausgehändigt werden. Zusätzliche Exemplare erhalten Sie über die Website oder den Kundendienst von Niko.

## CE-Kennzeichnung



Dieses Produkt erfüllt alle anwendbaren europäischen Richtlinien und Verordnungen. Für Funkgeräte erklärt Niko nv, dass die Funkgeräte aus dieser Anleitung der Richtlinie 2014/53/EU entsprechen. Den vollständigen Text der EU-Konformitätserklärung finden Sie unter [www.niko.eu](http://www.niko.eu) unter der Produktreferenz, falls zutreffend.

## Umwelt



Sie dürfen dieses Produkt oder die mitgelieferten Batterien nicht über den normalen Hausmüll entsorgen. Bringen Sie Ihr ausgedientes Produkt zu einer anerkannten Sammelstelle. Genau wie Hersteller und Importeure spielen auch Sie eine wichtige Rolle bei Sortierung, Recycling und Wiederverwendung von ausgedienten elektrischen und elektronischen Geräten. Um die Abholung und Verarbeitung wiederverwertbarer Abfälle finanzieren zu können, ist im Verkaufspreis oftmals bereits eine obligatorische Recyclingabgabe enthalten.

Consult the online programming guide on [www.niko.eu](http://www.niko.eu) for detailed settings

## 1. USE

The 360° DALI presence detector (secondary) is used to extend the coverage area of a master. This device is used in combination with a master (350-41750, 350-41751, 350-41760, 350-41761, 350-41780 and 350-41781). It is possible to connect up to ten secondary detectors to one master, depending on the other connected DALI devices. Master and secondary presence detectors have the same range. To achieve complete detection when using several detectors, an overlap of approximately 30% is recommended.

The detector is designed for indoor applications. It is suitable for use in offices, schools and public buildings and can be used in both large and small rooms.

The device detects movement and the presence of persons with the aid of Passive InfraRed technology (PIR).

The 360° detection range can be divided into three sectors, A – B and C, each covering 120°. Sensitivity can be adjusted either collectively for all sectors or individually for each sector. The sectors can be isolated completely from one another (see Fig. 3).

You programme the detector and change the settings with the (to be bought separately) IR remote control 350-41934.

Reference number	350-41752	350-41753	350-41762	350-41763
Flush-mounting	●		●	
Surface-mounting		●		●
Normal ceilings (2 to 3.4 m)	●	●		
High ceilings (4 to 8 m)			●	●

In this manual you will find all the settings needed for the first start-up of the detector. For detailed settings, we refer to the manual of this detector on [www.niko.eu](http://www.niko.eu).

## 2. INSTALLATION

### 2.1. Select the location of the detector

#### 2.1.1. General placement

The detector responds to movement and heat in relation to the surroundings. Avoid placing the detector close to heat sources such as cookers, radiators, ventilation systems or moving objects. This may cause unintended activation (see Fig. 2). Ensure that there are no obstacles (pipelines, support beams ...) between the detector and the persons that must be detected.

#### 2.1.2. Mounting height and range

The recommended mounting height for the secondary detectors 350-41752 and 350-41753 is 2 to 3.4 m. The range depends on the installation height (see Fig. 6).

The recommended mounting height for the secondary detectors 350-41762 and 350-41763 is 4 to 8 m. For the range of this detector we, refer to Fig. 7.

### 2.2. Connecting the detector

Connect the detector as shown in the wiring diagram (see Fig. 1). Use the included flush-mounting box to flush mount the flush-mounting models 350-41752 and 350-41762 in a suspended ceiling (see Fig. 5).

Only power up the detector when all cables have been connected. After connection to the mains voltage, the detector will be ready to operate after approximately 40 sec. (warm-up time).

### 2.3. Programme the detector

To change the settings of the detector, the (optional) remote control 350-41934 must be used (see Fig. 9).

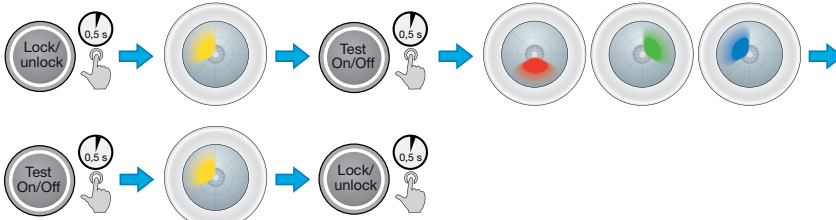
The detector must be unlocked to change settings. The detector is automatically locked after five minutes after the last time a button is activated. The detector can also be locked manually. Any changes to settings will be saved. When changing the settings, the yellow LED briefly switches off to acknowledge the correct receipt of information when a button is pushed on the IR remote control.

#### 2.3.1. Walking test

A walking test can be carried out to check that the detector is detecting correctly. During this test, the switch-off delay is limited to five seconds.

To activate the walking test on the secondary detector, it suffices to activate the walking test on the master. All secondary detectors connected to the same bus will automatically switch to the walking test. Consult the extensive master programming guide on the Niko website to activate this walking test.

The walking test on the secondary detector can be switched off, independently of the master detector. Press the following buttons:

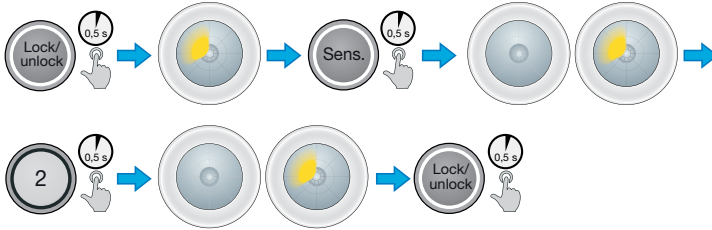


After pressing the button "Test On/Off", the LED of the sector in which movement is detected will light up.

### 2.3.2. Sensitivity of the detector settings

Sensitivity of the detector can be adjusted either collectively for all sectors or individually for each sector. A sector can be disconnected completely, if required. The sensitivity can be set at four fixed levels in which "1" is the highest sensitivity and "4" is the lowest sensitivity.

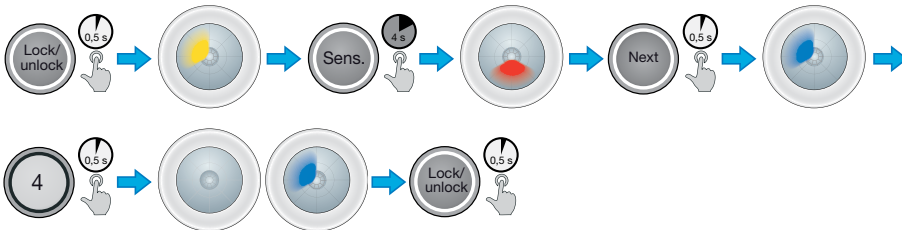
#### 2.3.2.1. For all sensors collectively



#### 2.3.2.2 For each sector separately

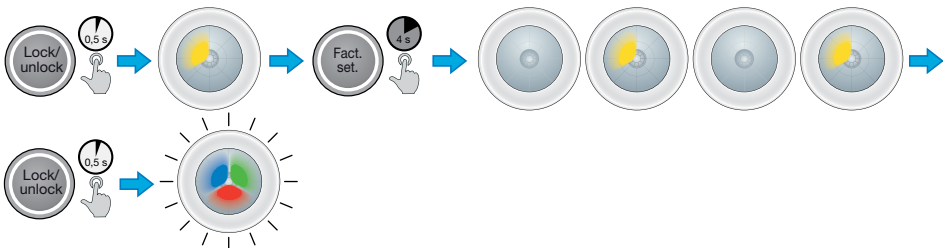
To set the sensitivity individually for each sector, first select the sector and then choose a sensitivity level. Each sector has its own LED colour. Sector A= red LED, sector B = blue LED, sector C = green LED. It is also possible to completely disconnect a sector.

For example, you set the sensitivity of sector C at minimum level as follows:



### 2.3.3. Restore the factory settings

Press the following buttons on the detector to return to the factory settings:



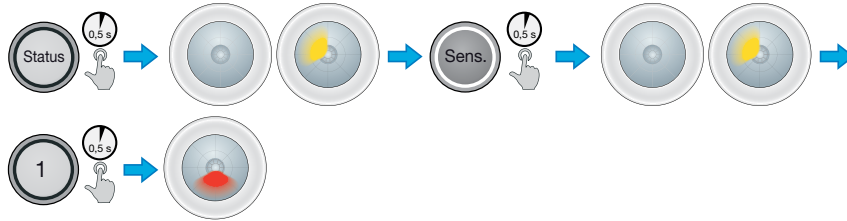
### 2.3.4. Check the settings of the detector

With the "Status" button you can check the settings of the detector. It is not necessary to first unlock the detector in order to activate a status readout. This will always be indicated by LED flashes of various colours.

For example, the set sensitivity can be checked by pressing on "Status", followed by "Sens" and then the sector of which you want to check the sensitivity. The detector will indicate sensitivity by a number of LED flashes.

Sensitivity	Maximum	High	Low	Minimum	Off
Number of flashes of the LED	1	2	3	4	5

Press the following buttons to check the sensitivity of sector A for example:



## 3. TECHNICAL DATA

Dimensions surface-mounting models 350-41753 and 350-41763 (see Fig. 4a)	64.1 x 117.3 mm (HxW)
Visible dimensions flush-mounting models 350-41752 and 350-41762 (see Fig. 4b)	46.4 x 100 mm (HxW)
Dimensions including non-visible part flush-mounting models 350-41752 and 350-41762 (see Fig. 4b)	136.4 x 100 mm (HxW)
Power supply voltage	via DALI bus
Power consumption	5.5 mA
Mounting height 350-41752 and 350-41753	2 – 3.4 m
Mounting height 350-41762 and 350-41763	4 – 8 m
Detection angle	360° (3 x 120°)
Detection range for body movement 350-41752 and 350-41753	circle up to 24 m diameter
Detection range for body movement 350-41762 and 350-41763	circle up to 32 m diameter
Wire input	2 x 2.5 mm <sup>2</sup>
Protection degree (after mounting)	IP 54
Ambient temperature	-5 °C to +50 °C
Marking	CE marked in accordance with EN 60669-2-1
Accessories	IR remote control (350-41934)

## 4. LED STATUS

LED	Status	Meaning
The yellow LED lights up continuously	Door unlocked	The detector is in programming mode and is ready for configuration with the (optional) IR remote control.
All LEDs are off	Locked	The detector is locked and the most recently programmed changes are saved.
The red LED flashes upon detection of movement	Walking test sector A	The red LED will flash when activity is detected in sector A.
The green LED flashes upon detection of movement	Walking test sector B	The green LED will flash when activity is detected in sector B.
The blue LED flashes upon detection of movement	Walking test sector C	The blue LED will flash when activity is detected in sector C.
The yellow LED flashes once	IR remote control (accessory)	Each time the detector receives a correct signal from the (optional) IR remote control, the detector will acknowledge this by briefly switching off the yellow LED if the detector is being programmed. In operating mode, the yellow LED will flash once.

**Warnings regarding installation**

The installation of products that will permanently be part of the electrical installation and which include dangerous voltages, should be carried out by a qualified installer and in accordance with the applicable regulations. This user manual must be presented to the user. It should be included in the electrical installation file and it should be passed on to any new owners. Additional copies are available on the Niko website or via Niko customer services.

**CE marking**

This product complies with all of the relevant European guidelines and regulations. For radio equipment Niko llc declares that the radio equipment in this manual conforms with the 2014/53/EU directive. The full text of the EU declaration of conformity is available at [www.niko.eu](http://www.niko.eu) under the product reference, if applicable.

**Environment**

This product and/or the batteries provided cannot be disposed of in non-recyclable waste. Take your discarded product to a recognised collection point. Just like producers and importers, you too play an important role in the promotion of sorting, recycling and reuse of discarded electrical and electronic equipment. To finance the rubbish collection and waste treatment, the government levies recycling charges in certain cases (included in the price of this product).

Podrobnejšie nastavenia nájdete v online návode na programovanie ([www.niko.eu](http://www.niko.eu)).

## 1. POUŽITIE

360° DALI detektor prítomnosti (podružný) sa používa na zväčšenie snímanej oblasti detektora master. Toto zariadenie sa používa spolu s ďalším zariadením master (350-41750, 350-41751, 350-41760, 350-41761, 350-41780 a 350-41781). V závislosti od zvyšných pripojených DALI zariadení môžete na jeden master pripojiť až 10 podružných zariadení. Detektory prítomnosti typu master a podružný majú rovnaký dosah. Aby ste pri používaní viacerých detektorov dosiahli úplné pokrytie, odporúčame, aby sa snímané oblasti jednotlivých detektorov prekrývali približne na 30%.

Detektor bol navrhnutý na použitie v interiéri. Je vhodný na použitie v kanceláriách, školách a verejných budovách, a môžete ho používať vo veľkých ako aj malých miestnostiach.

Zariadenie sníma pohyby a prítomnosť osôb pomocou pasívnej infračervenej technológie (PIR).

360° oblasť snímania môžete rozdeliť na tri časti (A – B a C), pričom každá pokryje 120°. Citlivosť môžete nastaviť pre všetky časti súčasne, alebo pre každú časť individuálne. Tieto časti môžete navzájom úplne oddeliť (viď. obr. 3).

Detektor nastavíte a naprogramujete pomocou IR diaľkového ovládania 350-41934 (je potrebné zakúpiť zvlášť).

Katalógové čísla	350-41752	350-41753	350-41762	350-41763
Zapustená montáž	●		●	
Povrchová montáž		●		●
Normálne stropy (2 až 3,4 m)	●	●		
Vysoké stropy (4 až 8 m)			●	●
Ovládanie pomocou tlačidiel EnOcean				

V tejto príručke nájdete všetky nastavenia potrebné pri prvom uvedení detektora do prevádzky. Detailnejšie nastavenia nájdete v návode na stránke [www.niko.eu](http://www.niko.eu).

## 2. MONTÁŽ

### 2.1. Vyberte si, kam chcete detektor umiestniť

#### 2.1.1. Bežné umiestnenie

Detektor reaguje na pohyb a teplo v okolí. Neumiestňujte detektor do blízkosti zdrojov tepla, akými sú sporáky, radiátory, ventilačné systémy alebo pohyblivé predmety. Môžu spôsobiť nežiadajú aktiváciu detektora (viď. obr. 2). Uistite sa, že medzi detektorom a snímanými osobami nie sú žiadne prekážky (potrubia, podporné stĺpy...).

#### 2.1.2. Montážna výška a dosah

Odporúčaná montážna výška pre detektory typu podružný 350-41752 a 350-41753 je 2 až 3,4 m. Dosah závisí od výšky inštalácie (viď. obr. 6).

Odporúčaná montážna výška pre detektory typu podružný 350-41762 a 350-41763 je 4 až 8 m. Pre dosah týchto detektorov si pozrite obr. 7.

### 2.2. Pripojenie detektora

Pripojte detektor podľa schémy zapojenia (viď. obr. 1). Pri montáži zapustených modelov 350-41752 a 350-41762 do podhľadu použite pribalenú zapustenú montážnu krabicu (viď. obr. 5).

Detektor môžete spustiť až po tom čo boli pripojené všetky káble. Po pripojení k napájaniu zo siete bude detektor pripravený na prevádzku po približne 40 sekundách (doba zahrievania).

### 2.3. Naprogramovanie detektora

Nastavenia detektora zmeníte pomocou (voliteľného) diaľkového ovládania 350-41934 (viď. obr. 9).

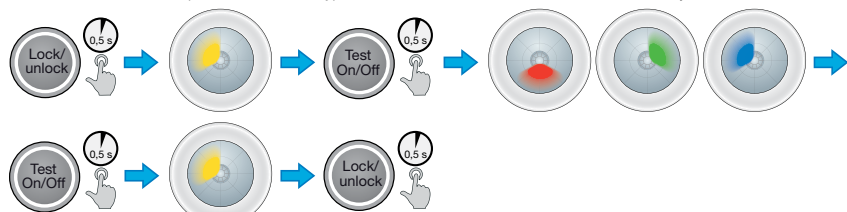
Detektor nesmie byť počas menenia nastavení zablokovaný. Detektor sa automaticky zablokuje päť minút potom, ako bolo stlačené posledné tlačidlo. Detektor môžete zablokovať aj manuálne. Všetky zmenené nastavenia budú uložené. Keď meníte nastavenia, žltá LED kontrolka sa na krátku dobu vypne, čím potvrdí, že prijala správne informácie po stlačení tlačidla na IR diaľkovom ovládaní.

#### 2.3.1. Test chodenia

Pre potvrdenie správnosti fungovania detektora môžete vykonať test chodenia. Počas tohto testu je oneskorenie vypnutia znížené na 5 sekúnd.

Ak chcete spustiť test chodenia na detektore podružnom, stačí vopred spustiť test chodenia na detektore master. Na všetkých detektoroch podružných pripojených na rovnakú zbernicu sa automaticky zapne test chodenia. Pre postup ako zapnúť test chodenia si pozrite podrobný návod na programovanie detektorov master, ktorý nájdete na internetovej stránke spoločnosti Niko.

Test chodenia na detektore podružnom môžete vypnúť, bez ohľadu na detektor master. Stlačte nasledujúce tlačidlá:

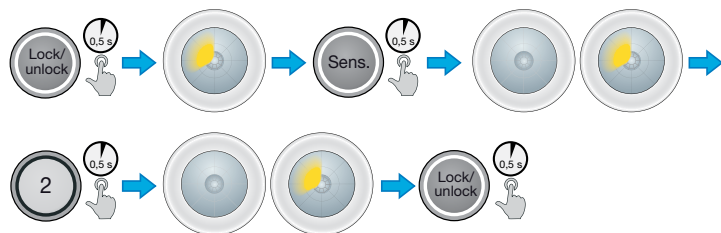


Po stlačení tlačidla „Test On/Off“ (Test zap/vyp) sa LED pre danú časť, v ktorej bol zaznamenaný pohyb, rozsvieti.

### 2.3.2. Nastavenia citlivosti snímača

Citlivosti snímačov môžete nastaviť pre všetky časti súčasne, alebo pre každú časť individuálne. V prípade potreby môžete nejakú časť úplne odpojiť. Citlivosť môžete nastaviť na štyri rôzne úrovne, pričom úroveň „1“ je najvyššia citlivosť a úroveň „4“ je najnižšia citlivosť.

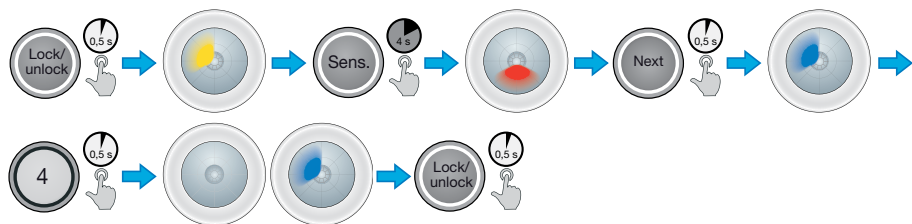
#### 2.3.2.1. Pre všetky snímače súčasne



#### 2.3.2.2 Pre každú individuálnu časť

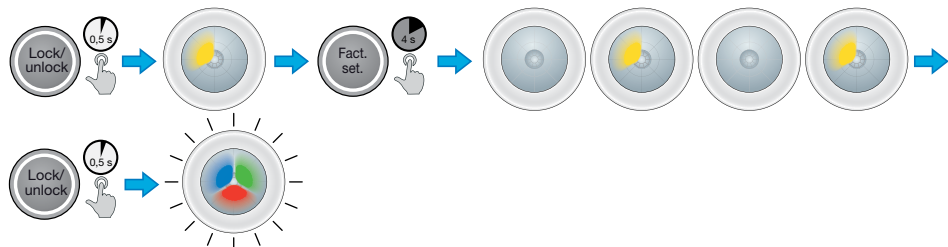
Ak chcete nastaviť individuálnu citlivosť pre každú časť, tak si musíte najprv vybrať potrebnú časť a potom úroveň citlivosti. Každá časť má svoju vlastnú LED kontrolku odlišnej farby. Časť A= červená LED kontrolka, časť B = modrá LED kontrolka, časť C = zelená LED kontrolka. V prípade potreby môžete nejakú časť úplne odpojiť.

Napr., minimálnu citlivosť v časti C nastavíte nasledovným spôsobom:



### 2.3.3. Obnovenie továrenských nastavení

Ak si prajete obnoviť továrenské nastavenia, stlačte na detektore nasledujúce tlačidlá:



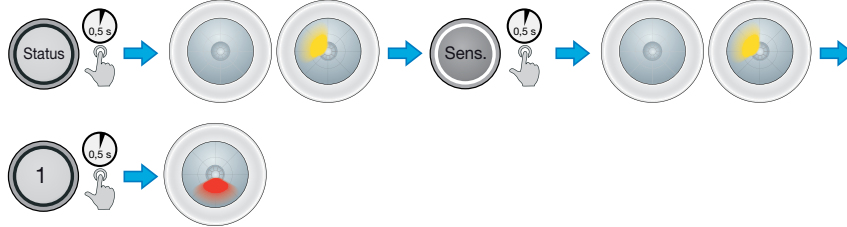
### 2.3.4. Skontrolovať nastavenia na detektore

Pomocou tlačidla „Status“ (stav) môžete skontrolovať nastavenia na detektore. Ak chcete skontrolovať nastavenia na detektore, nemusíte detektor najprv odblokovať. Toto bude vždy indikovať blikanie LED kontrolky odlišnej farby.

Napr., ak chcete skontrolovať nastavenú citlivosť, stlačte tlačidlo „Status“ a potom tlačidlo „Sens“ a potom ešte časť, v ktorej chcete skontrolovať nastavenú citlivosť. Detektor zobrazí nastavenú citlivosť pomocou istého počtu bliknutí na LED kontrolke.

Citlivosť	Max.	Vysoká	Nízka	Min.	Vyp.
Počet bliknutí na LED kontrolke	1	2	3	4	5

Napr., ak chcete skontrolovať, aká citlivosť je nastavená v časti A, stlačte nasledujúce tlačidlá:



## 3. TECHNICKÉ ÚDAJE

Rozmery modelov na povrchovú montáž 350-41753 a 350-41763 (viď. obr. 4a)	64,1 x 117,3 mm (VxŠ)
Viditeľné rozmery modelov na zapustenú montáž 350-41752 a 350-41762 (viď. obr. 4b)	46,4 x 100 mm (VxŠ)
Rozmery vrátane skrytých častí pri modeloch na zapustenú montáž 350-41752 a 350-41762 (viď. obr. 4b)	136,4 x 100 mm (VxŠ)
Sieťové napätie	prost. DALI zbernice
Spotreba energie	5,5 mA
Montážna výška pre 350-41752 a 350-41753	2 až 3,4 m
Montážna výška pre 350-41762 a 350-41763	4 až 8 m
Detekčný uhol	360° (3 x 120°)
Veľkosť oblasti, v ktorej sú snímané pohyby tela 350-41752 a 350-41753	v tvare kruhu s priemerom do 24 m
Veľkosť oblasti, v ktorej sú snímané pohyby tela 350-41762 a 350-41763	v tvare kruhu s priemerom do 32 m
Vstup vodičov	2 x 2,5 mm <sup>2</sup>
Stupeň ochrany (po namontovaní)	IP 54
Okolité teplota	od -5 °C do +50 °C
Označenie	označenie CE v súlade s EN 60669-2-1
Príslušenstvo	IR diaľkové ovládanie (350-41934)

## 4. STAVOVÁ LED KONTROLKA

LED	Status	Význam
Žltá LED kontrolka svieti bez prerušenia	Dvere sú odomknuté	Detektor je v programovacom režime a môžete ho nakonfigurovať pomocou (voliteľného) IR diaľkového ovládania.
Všetky LED sú vypnuté	Zablokovaný	Detektor je zablokovaný a naposledy naprogramované zmeny sú uložené.
Červená LED kontrolka zabliká potom, ako je zaregistrovaný pohyb	Test chodenia pre časť A	Červená LED kontrolka zabliká, keď bude v časti A zaregistrovaná aktivita.
Zelená LED kontrolka zabliká potom, ako je zaregistrovaný pohyb	Test chodenia pre časť B	Zelená LED kontrolka zabliká, keď bude v časti B zaregistrovaná aktivita.
Modrá LED kontrolka zabliká potom, ako je zaregistrovaný pohyb	Test chodenia pre časť C	Modrá ED kontrolka zabliká, keď bude v časti C zaregistrovaná aktivita.
Žltá LED kontrolka raz zabliká.	IR diaľkové ovládanie (príslušenstvo)	Vždy keď detektor prijme správny signál z (voliteľného) IR diaľkového ovládania, tak detektor toto potvrdí krátkym vypnutím žltej LED kontrolky. Detektor však musí niekto vtedy programovať. V prevádzkovom režime raz zabliká žltá LED kontrolka.



**Upozornenia týkajúce sa inštalácie**

Výrobky, ktoré sa natrvalo stanú súčasťou elektroinštalácie, a ktoré obsahujú nebezpečné napätia, musia byť inštalované kvalifikovaným elektroinštalátorom a v súlade s platnými smernicami a nariadeniami. Tento návod na použitie musí byť odovzdaný používateľovi. Mal by byť súčasťou dokumentácie o elektroinštalácii a mal by byť odovzdaný každému novému používateľovi. Ďalšie kópie sú k dispozícii na internetových stránkach spoločnosti Niko alebo prostredníctvom služby zákazníkom poskytovanej spoločnosťou Niko.

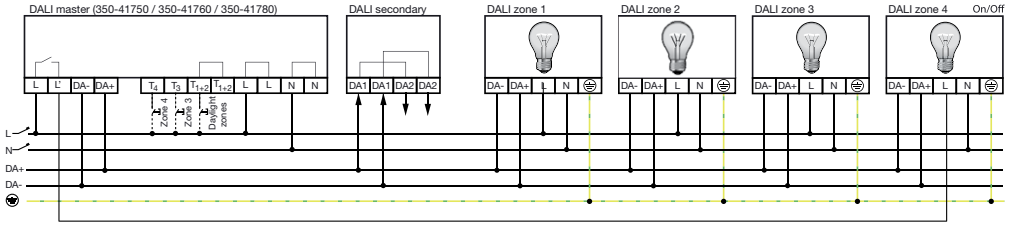
**Označenie ES**

Tento výrobok spĺňa všetky relevantné Európske pre dpsy a nariadenia. Čo sa rádiových zariadení týka, spoločnosť Niko nv vyhlasuje, že rádiové zariadenia v tomto návode sú v súlade so smernicou 2014/53/EÚ. Celé znenie EÚ vyhlásenia o zhode je dostupné na stránke [www.niko.eu](http://www.niko.eu) v časti s referenciami o produktoch, ak bolo uplatnené.

**Prostredie**

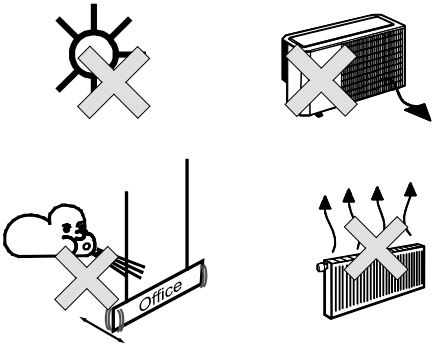
Tento výrobok a/alebo k nemu pribalené batérie sa nesmú likvidovať spolu s nerecyklovateľným odpadom. Svoj znehodnotený výrobok odneste na určené zberné miesto odpadu alebo do recyklačného strediska. Nielen výrobcovia a dovozcovia, ale aj vy zohrávate veľmi dôležitú úlohu v rámci podpory triedenia, recyklovania a opätovného používania odpadu vzniknutého z elektrických a elektronických zariadení. Aby bolo možné financovať zber, triedenie a spracovanie odpadu, vláda v určitých prípadoch odvádza poplatky za recykláciu (tie sú zahrnuté v cene tohto výrobku).

**Fig./Abb./Obr. 1**

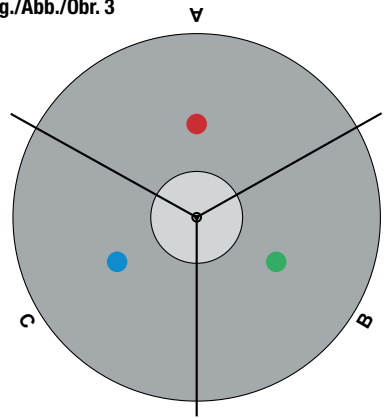


*This product must be secured with a miniature circuit breaker (MCB) of max. 10 A in the electrical cabinet. The MCB rating is limited by national installation rules.*

**Fig./Abb./Obr. 2**

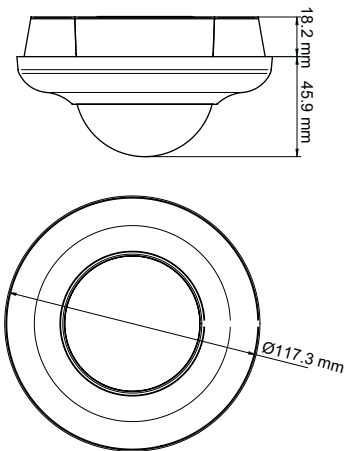


**Fig./Abb./Obr. 3**



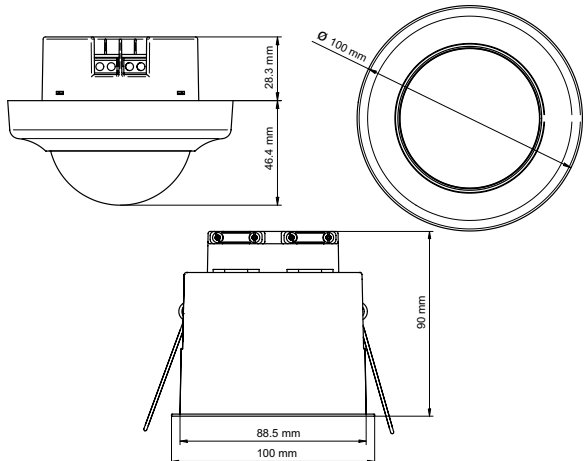
**Fig./Abb./Obr. 4a**

350-41753, 350-41763



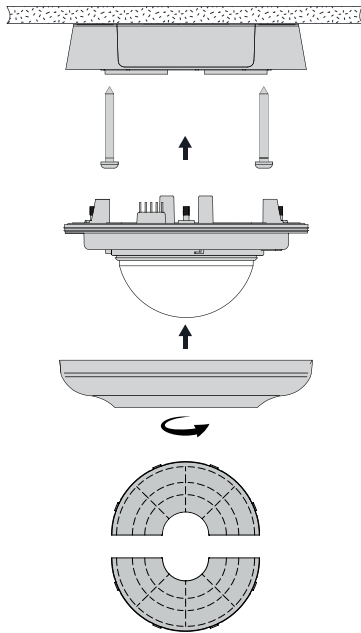
**Fig./Abb./Obr. 4b**

350-41752, 350-41762

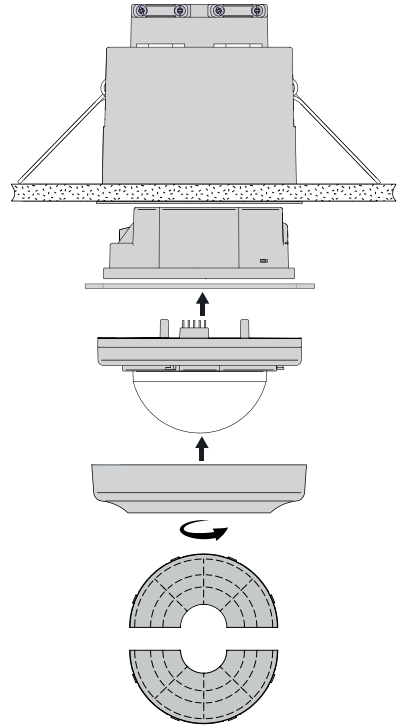


**Fig./Abb./Obr. 5**

350-41753, 350-41763

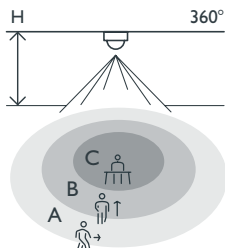


350-41752, 350-41762



**Fig./Abb./Obr. 6**

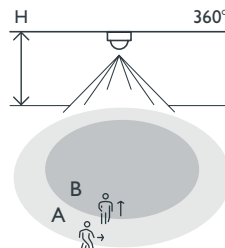
350-41752, 350-41753



H	A	B	C
↓	Across	Towards	Presence
↓	→	↑	↓
2 m	∅ 16 m	∅ 10 m	∅ 4 m
2.5 m	∅ 20 m	∅ 12 m	∅ 5 m
3 m	∅ 24 m	∅ 14 m	∅ 6 m

**Fig./Abb./Obr. 7**

350-41762, 350-41763



H	A	B
↓	Across	Towards
↓	→	↑
4 m	∅ 16 m	∅ 9.6 m
5 m	∅ 20 m	∅ 12 m
6 m	∅ 24 m	∅ 14.4 m
7 m	∅ 28 m	∅ 16.8 m
8 m	∅ 32 m	∅ 19.2 m

Fig./Abb./Obr. 8

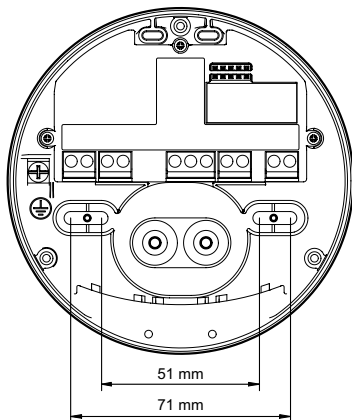
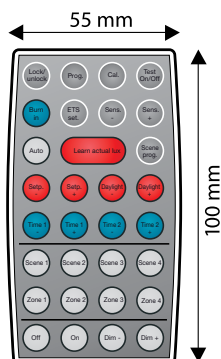


Fig./Abb./Obr. 9

350-41934



## Support &amp; contact

nv Niko sa  
Industriepark West 40  
9100 Sint-Niklaas, Belgium

[www.niko.eu](http://www.niko.eu)

<b>EN</b>	+32 3 778 90 80	<a href="mailto:support@niko.eu">support@niko.eu</a>
<b>NL</b>	België: +32 3 778 90 80	<a href="mailto:support.be@niko.eu">support.be@niko.eu</a>
	Nederland: +31 880 15 96 10	<a href="mailto:support.nl@niko.eu">support.nl@niko.eu</a>
<b>FR</b>	Belgique: +32 3 778 90 80	<a href="mailto:support.be@niko.eu">support.be@niko.eu</a>
	France: +33 820 20 66 25	<a href="mailto:support.fr@niko.eu">support.fr@niko.eu</a>
	Suisse: +41 44 878 22 22	<a href="mailto:support.ch@niko.eu">support.ch@niko.eu</a>
<b>DE</b>	Deutschland: +49 7623 96697-0	<a href="mailto:support.de@niko.eu">support.de@niko.eu</a>
	Schweiz: +41 44 878 22 22	<a href="mailto:support.ch@niko.eu">support.ch@niko.eu</a>
	Österreich: +43 1 7965514	<a href="mailto:support.at@niko.eu">support.at@niko.eu</a>
	Belgien: +32 3 778 90 80	<a href="mailto:support.be@niko.eu">support.be@niko.eu</a>
<b>SK</b>	+421 2 63 825 155	<a href="mailto:support.sk@niko.eu">support.sk@niko.eu</a>

*Niko prepares its manuals with the greatest care and strives to make them as complete, correct and up-to-date as possible. Nevertheless, some deficiencies may subsist. Niko cannot be held responsible for this, other than within the legal limits. Please inform us of any deficiencies in the manuals by contacting Niko customer services at [support@niko.eu](mailto:support@niko.eu).*