

Lees de volledige handleiding vóór installatie en ingebruikname.

## 1. BESCHRIJVING

Deze audiobuitenpost uit het gamma Toegangscontrole Standaard is bestemd voor deurtelefonie. De buitenpost is een compacte **opbouwpost** met 16mm opbouwhoogte. Afhankelijk van het bestelde type heeft de buitenpost **1 tot 8 beldrukknoppen**, die zich in één kolom onder elkaar bevinden. In de tabel onder 'Technische gegevens' staan alle types beschreven. De buitenpost is voorzien van een instelbare microfoon en luidspreker. Alle programmeringen worden opgeslagen op een **uitneembaar EEPROM**. Er is ook een vandaalbestendige naamplaat die permanent verlicht wordt.

## 2. ONDERDELEN

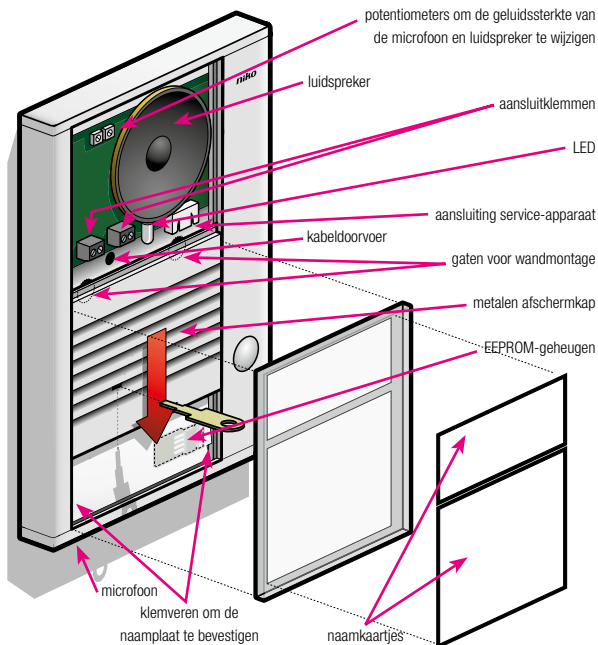

**Bijkomende benodigheden**

De buitenpost wordt **2-draads** bekabeld voor systemen met **1 buitenpost en max. 20 binnenposten**.

De buitenpost wordt **3-draads** bekabeld voor systemen met **meerdere buitenposten of meer dan 20 binnenposten**.

Let daarnaast op de **diameter** van de aders in de kabel want deze bepaalt de **maximum afstand** die behaald kan worden tussen de voeding en de buitenpost. Om grotere afstanden te behalen kunnen paren dubbel worden genomen.



Niko raadt aan om de volgende **kabels** te gebruiken voor de installatie van de binnenpost:

- Diameter 0,8mm (SWV, JYSTY, TVWF,...): max. afstand 250m
- Diameter 0,6mm (TPVF,...): max. afstand 150m
- Diameter 0,5mm (UTP, FTP, STP,...): max. afstand 100m

**Waarvoor dienen de aan te sluiten draden?**

- klemmen **a & b**: communicatiebus (24VDC)
- klem **P (& b)**: extra voeding (26VDC)

**Welke voeding moet u gebruiken?**

| Voeding               | <br>Max # 10-501<br>/ 10-511(-50) | <br>Max #<br>10-535-01 | <br>Max #<br>10-512 | Max #<br>buitenposten<br>parlo |
|-----------------------|--|---|--|--------------------------------|
| 10-801                | 20   | 6   | 5  | 2                              |
| 10-802                | 80   | 36  | 7  | 4                              |
| 10-801 &<br>10-805-01 | 180  | 90  | 60   | >4                             |

**3. MONTEREN****Let op!**

Installeer de buitenpost niet onder spanning. Sluit het toestel pas na volledige installatie aan op de netspanning.

➔ **1** Verwijder de vandaalbestendige naamplaat.

➔ **2** Bevestig de buitenpost aan de muur. De aangewezen montagehoogte vanaf de grond voor de luidspreker is 150 tot 160 cm. Om te vermijden dat er water langs de kabel in het toestel loopt brengt u best de kabel van onder naar boven in het toestel!

➔ **3** Sluit de bekabeling aan volgens het aansluitschema op pag.7.

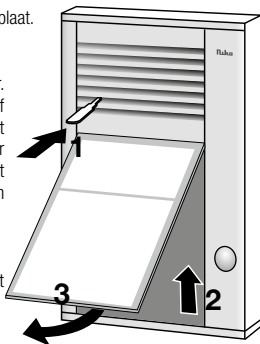

### Opmerking

- Gebruik in één systeem dezelfde kleurencode voor dezelfde klemmen (a, b, P, ...) voor alle producten van het gamma Toegangscontrole Standaard.

➔ **4** U kan de bijgeleverde blanco naamkaartjes invullen en achter de witte plastic folie van de naamplaat schuiven.

➔ **5** Plaats de naamplaat terug in de buitenpost.

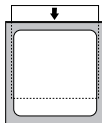

### Een extra deuropener relais koppelen

U kan **optioneel** een deuropener relais aansluiten op de buitenpost tussen klem R en P. Dit relais moet in volgende situaties geplaatst worden:

- als er meerdere buitenposten zijn
- als lokaal aan de buitenpost een deuropenercontact voorzien moet zijn

U kan relais 10-835 plaatsen in een inbouwdoosje achter de buitenpost.

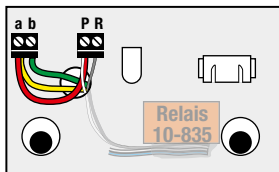

2-draads

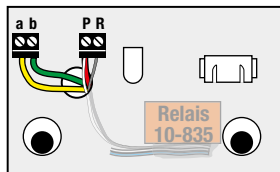

3-draads

## 4. PROGRAMMEREN en WERKING

### Programmeren op de beldrukknop

- Het programmeren van de beldrukknoppen wordt uitvoerig beschreven in de handleiding van de systeemvoeding (10-801, 10-802 of 10-806) of van het servicetoestel (10-870).
- Indien u het servicetoestel gebruikt, scheur dan het **serienummer** af dat u terugvindt achter het naamplaatje onder de witte folie van de buitenpost of in de verpakkingendoos en kleef het op uw installatieschema.
- U kan slechts 1 binnenpost op de geheugenplaats van elke beldrukknop programmeren. Indien u meerdere binnenposten wil programmeren moet u master-slave programmering op de binnenposten toepassen. Raadpleeg daarvoor de handleiding van het servicetoestel of de binnenpost.
- Een ongeprogrammeerde beldrukknop zal het **lichtrelais** schakelen van de voeding.

### Algemene werking

Als alles correct is aangesloten en er wordt voeding aangelegd, zal de LED van de buitenpost oplichten. Bij het afnemen van een hoorn op een binnenpost moet er steeds communicatie met de buitenpost mogelijk zijn.

Als u drukt op een:

- **Ongeprogrammeerde beldrukknop**, hoort u hoge beep en wordt het lichtrelais van de voeding aangetrokken
- **Geprogrammeerde beldrukknop**, hoort u belgerinkel aan de buiten- en de binnenpost.

### Volume aan de buitenpost regelen

Onder de metalen afschermkap bevinden zich 2 potentiometers waar u het volume aan de buitenpost kan regelen.



potentiometer voor luidspreker (geluidssterkte aan de buitenpost)



potentiometer voor microfoon (geluidssterkte aan de binnenpost)



### Tijden instellen

Standaard zijn de volgende tijden geprogrammeerd:

**Spreektijd** na het starten van een gesprek..... Max 2min

Duur dat een **oproep** van een buitenpost gesignaleerd blijft ..... 2min

Je kan ook andere tijden instellen via

- de **voeding**. Voor meer informatie over het programmeren via de voeding, zie handleiding van de voeding.
- het **servicetoestel**. Voor meer informatie over het programmeren via het servicetoestel, zie handleiding van het servicetoestel (10-870).
- het **relais**.

## 5. ONDERHOUD

Met onderstaande onderhoudstips wil Niko vermijden dat het oppervlak van je product door verkeerde behandeling beschadigd wordt.

- Reinig het product met wat zeep en een vochtige doek.
- Gebruik nooit:
  - schurende sponzen of schurende reinigingsmiddelen;
  - onderhoudsmiddelen die een oplosmiddel of een zuur bevatten of schoonmaakmiddelen met azijnzuur.

**Beschadiging door verkeerde behandeling valt niet onder de garantie.**

## 6. TROUBLESHOOTING

Controleer eerst met een multimeter of volgende spanningen aanwezig zijn:

-tussen b en a: ..... ca. +24 VDC

-tussen b en P: ..... ca. +24 VDC

(b of M = massa)

| Fout   | oorzaak   | Controle en/of oplossing                  |
|--|---|---|
| negatieve toon bij het drukken op de beldrukknop                                 | fout in de programmering of bijhorende binnenpost niet goed geïnstalleerd | programmering wissen en opnieuw uitvoeren |
|  | installatie in programmeermode  | programmeermode verlaten                  |

Indien de buitenpost vervangen moet worden, kan u de **EEPROM** van de toestellen uitwisselen. Zo blijft de programmering behouden.

## 7. TECHNISCHE GEGEVENS

- Afmetingen:..... afhankelijk van type (zie tabel hieronder)
- Bedrijfstemperatuur: ..... -20°C tot 50°C
- Metalen behuizing: ..... 4mm dik aluminium
- Vandaalbestendige naamplaat: .. 4mm dik macrolonglas

### Afmetingen buitenpost

| referentie | # beldrukknoppen | h (mm) | b (mm) | d (mm) |
|------------|------------------|--------|--------|--------|
| 10-151     | 1                | 153    | 104    | 16     |
| 10-152     | 2                | 153    | 104    | 16     |
| 10-153     | 3                | 153    | 104    | 16     |
| 10-154     | 4                | 153    | 104    | 16     |
| 10-156     | 6                | 197    | 104    | 16     |
| 10-158     | 8                | 241    | 104    | 16     |

## 8. WETTELIJKE WAARSCHUWINGEN

- De installatie dient te worden uitgevoerd door een bevoegd persoon en met inachtneming van de geldende voorschriften.
- Deze handleiding dient aan de gebruiker te worden overhandigd. Zij moet bij het dossier van de elektrische installatie worden gevoegd en dient te worden overgedragen aan eventuele nieuwe eigenaars. Bijkomende exemplaren zijn verkrijgbaar via de Niko-website of -supportdienst.
- Bij de installatie dient rekening gehouden te worden met (lijst is niet limitatief):
  - de geldende wetten, normen en reglementen;
  - de stand van de techniek op het ogenblik van de installatie;
  - het feit dat een handleiding alleen algemene bepalingen vermeldt en dient gelezen te worden binnen het kader van elke specifieke installatie;
  - de regels van goed vakmanschap.
- Bij twijfel kan u de supportdienst van Niko raadplegen of contact opnemen met een erkend controleorganisme.

Support België:  
tel. + 32 3 778 90 80  
website: <http://www.niko.be>  
e-mail: [support@niko.be](mailto:support@niko.be)

Support Nederland:  
tel. + 31 183 64 06 60  
website: <http://www.niko.nl>  
e-mail: [sales@niko.nl](mailto:sales@niko.nl)

In geval van defect kan u uw product terugbezorgen aan een erkende Niko-groothandel samen met een duidelijke omschrijving van uw klacht (manier van gebruik, vastgestelde afwijking...).

## 9. GARANTIEBEPALINGEN

- Garantietermijn: twee jaar vanaf leveringsdatum. Als leveringsdatum geldt de factuurdatum van aankoop van het goed door de consument. Indien geen factuur voorhanden is, geldt de productiedatum.
- De consument is verplicht Niko schriftelijk over het gebrek aan overeenstemming te informeren, uiterlijk binnen de twee maanden na vaststelling.
- In geval van een gebrek aan overeenstemming van het goed heeft de consument recht op een kosteloze herstelling of vervanging, wat door Niko bepaald wordt.
- Niko is niet verantwoordelijk voor een gebrek of schade als gevolg van een foutieve installatie, oneigenlijk of onachtzaam gebruik of verkeerde bediening of transformatie van het goed.
- De dwingende bepalingen van de nationale wetgevingen betreffende de verkoop van consumptiegoederen en de bescherming van de consumenten van de landen waarin Niko rechtstreeks of via zuster/dochtervennootschappen, filialen, distributeurs, agenten of vaste vertegenwoordigers verkoopt, hebben voorrang op bovenstaande bepalingen.

## 10. AANSLUITSCHEMA

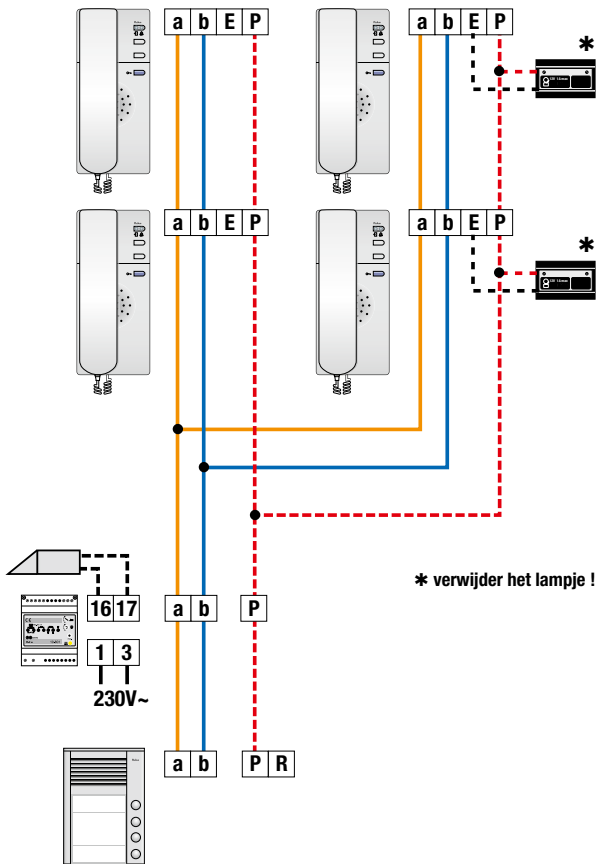





Lisez entièrement le mode d'emploi avant toute installation et mise en service.

## 1. DESCRIPTION

Ce poste extérieur audio de la gamme Contrôle d'accès standard est destiné à la parlophonie. Le poste extérieur est un **poste en saillie** compact d'un encombrement de 16 mm. En fonction du modèle commandé, le poste extérieur possède de **1 à 8 boutons de sonnerie**, disposés les uns en dessous des autres en une colonne. Vous retrouverez la description de tous les modèles dans le tableau sous 'Caractéristiques techniques'. Le poste extérieur est muni d'un microphone et d'un haut-parleur réglables. Toutes les programmations sont enregistrées dans une **EEPROM amovible**. Un porte-étiquette résistant au vandalisme et éclairé en permanence a également été prévu.

## 2. PIECES

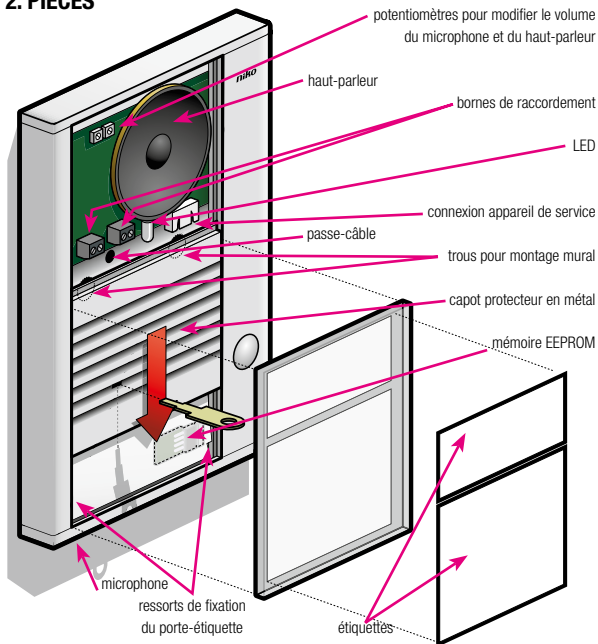

### Matériel complémentaire

Le poste extérieur est câblé à **2 fils** pour des systèmes comprenant **1 poste extérieur et max. 20 postes intérieurs.**

Le poste extérieur est câblé à **3 fils** pour des systèmes comprenant **plusieurs postes extérieurs ou plus de 20 postes intérieurs.**

Tenez compte en outre du **diamètre** des conducteurs dans le câble, celui-ci déterminant la **distance maximale** pouvant être couverte entre l'alimentation et le poste extérieur. Pour couvrir une plus grande distance, les paires peuvent être prises doubles.



Niko conseille l'utilisation des **câbles** suivants pour l'installation du poste extérieur:

- Diamètre 0,8 mm (SVV, JYSTY, TVVF, ...): distance max. 250 m
- Diamètre 0,6 mm (TPVF, ...): distance max. 150 m
- Diamètre 0,5 mm (UTP, FTP, STP, ...): distance max. 100 m

#### A quoi servent les fils à raccorder?

- bornes **a & b**: bus de communication (24V DC)
- borne **P (& b)**: alimentation supplémentaire (26V DC)

### Type d'alimentation à utiliser

| Alimentation          | <br># max 10-501<br>/ 10-511(-50) | <br># max<br>10-535-01 | <br># max<br>10-512 | # max<br>de postes<br>extérieurs parlo |
|-----------------------|--|---|--|--|
| 10-801                | 20   | 6   | 5  | 2                                      |
| 10-802                | 80   | 36  | 7  | 4                                      |
| 10-801 &<br>10-805-01 | 180  | 90  | 60   | >4                                     |

## 3. MONTAGE

### Attention!

N'installez pas le poste extérieur sous tension. Ne raccordez l'appareil à la tension réseau qu'après installation complète.

- ➔ **1** Retirez le porte-étiquette résistant au vandalisme.
- ➔ **2** Fixez le poste extérieur au mur. La hauteur de montage conseillée pour le haut-parleur est de 150 à 160 cm par rapport au sol. Pour éviter que de l'eau entre dans l'appareil le long du câble, il vaut mieux faire entrer le câble dans l'appareil du bas vers le haut.
- ➔ **3** Raccordez le câblage conformément au schéma de raccordement en page 15.

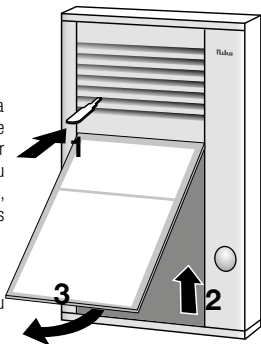

**Remarque:** Dans un même système, utilisez le même code de couleurs pour les mêmes bornes (a, b, P, ...) pour tous les produits de la gamme Contrôle d'accès Standard.

- ➔ **4** Les étiquettes vierges jointes au kit peuvent être complétées et glissées sous le film plastique blanc du porte-étiquette.
- ➔ **5** Remplacez le porte-étiquette dans le poste extérieur.

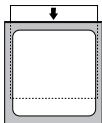

### Raccorder un relais d'ouvre-porte supplémentaire

Vous pouvez **en option** raccorder un relais d'ouvre-porte au poste extérieur entre les bornes R et P. Ce relais doit être placé dans les situations suivantes:

- s'il y a plusieurs postes extérieurs
- si un contact d'ouvre-porte doit être prévu localement au poste extérieur

Vous pouvez placer un relais 10-835 dans un petit boîtier d'encastrement derrière le poste extérieur.

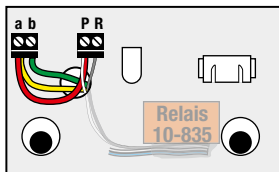

2 fils

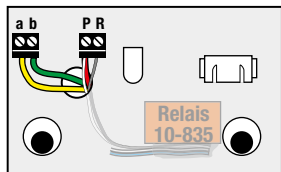

3 fils

## 4. PROGRAMMATION et FONCTIONNEMENT

### Programmer le bouton de sonnerie

- La programmation des boutons de sonnerie est décrite en détail dans le mode d'emploi du système d'alimentation (10-801, 10-802 ou 10-806) ou de l'appareil de service (10-870).
- Si vous utilisez l'appareil de service, détachez le **numéro de série** qui se trouve derrière le porte-étiquette sous le film blanc du poste extérieur ou sur l'emballage et collez-le sur votre schéma d'installation.
- Vous ne pouvez programmer que 2 postes intérieurs sur la mémoire de chaque bouton de sonnerie. Si vous souhaitez programmer plus de postes intérieurs, vous devez appliquer aux postes intérieurs une programmation maître-esclave. Consultez pour ce faire le mode d'emploi de l'appareil de service ou du poste intérieur.
- Un bouton de sonnerie non programmé commute le **relais d'éclairage** de l'alimentation.

### Fonctionnement général

Si tout a été raccordé correctement et si l'alimentation est installée, la LED du poste extérieur s'allumera. En décrochant le combiné d'un poste intérieur, il doit toujours être possible de communiquer avec le poste extérieur.

Si vous appuyez sur:

- **un bouton de sonnerie non programmé**, vous entendez un bip aigu et le relais d'éclairage de l'alimentation est commandé.
- **un bouton de sonnerie programmé**, vous entendez une sonnerie tant au poste extérieur qu'au poste intérieur.

### Réglage du volume sur le poste extérieur

En dessous du porte-étiquette, il y a 2 potentiomètres qui permettent de régler le volume sur le poste extérieur.



Potentiomètre pour haut-parleur (volume sur le poste extérieur)



Potentiomètre pour microphone (volume sur le poste intérieur)



### Régler les temps

Les temps suivants sont programmés de manière standard:

**Temps de parole** après le début d'une conversation ..... max. 2 min  
 Durée pendant laquelle un **appel** d'un poste extérieur reste signalé..... 2 min

Vous pouvez également régler d'autres temps via

- **l'alimentation**. Pour de plus amples informations sur la programmation via l'alimentation, voir le mode d'emploi de l'alimentation.
- **l'appareil de service**. Voor meer informatie over het programmeren via het servicetoestel, zie handleiding van het servicetoestel (10-870).
- le **relais**

## 5. ENTRETIEN

Les conseils d'entretien ci-dessous visent à éviter que la surface de votre produit Niko soit endommagée par un traitement inadapté.

- Nettoyez le produit avec un peu de savon et un linge humide.
- N'utilisez jamais de:
  - éponges abrasives ou détergents abrasifs
  - produits d'entretien contenant un solvant ou un acide ou à l'acide acétique.

**Les dommages causés par un traitement inadapté ne sont pas couverts par la garantie.**

## 6. DERANGEMENTS

Contrôlez d'abord à l'aide d'un multimètre si les tensions suivantes sont présentes:

-entre b et a: ..... environ +24 VDC

-entre b et P: ..... environ +24 VDC

(b ou M = masse)

| Problème  | Origine   | Vérification et/ou solution                |
|---|---|--|
| tonalité négative lorsqu'on appuie sur le bouton de sonnerie<br> | fout in de programmering of bijhorende binnenpost niet goed geïnstalleerd | effacer la programmation puis reprogrammer |
|   | installation en mode de programmation                                     | désactiver le mode de programmation        |

Si le poste extérieur doit être remplacé, vous pouvez échanger les **EEPROM** des appareils. La programmation sera ainsi conservée.

## 7. CARACTERISTIQUES TECHNIQUES

- Dimensions: ..... en fonction du modèle (voir tableau ci-dessous)
- Température de service: ..... de -20°C à 50°C
- Boîtier en métal: ..... aluminium 4mm d'épaisseur
- Porte-étiquette résistant au vandalisme: ... Macrolon de 4 mm d'épaisseur

### Dimensions poste extérieur

| référence | # boutons de sonnerie | h (mm) | l (mm) | dp (mm) |
|-----------|-----------------------|--------|--------|---------|
| 10-151    | 1                     | 153    | 104    | 16      |
| 10-152    | 2                     | 153    | 104    | 16      |
| 10-153    | 3                     | 153    | 104    | 16      |
| 10-154    | 4                     | 153    | 104    | 16      |
| 10-156    | 6                     | 197    | 104    | 16      |
| 10-158    | 8                     | 241    | 104    | 16      |

## 8. PRESCRIPTIONS LEGALES

- L'installation doit être effectuée par une personne compétente et dans le respect des prescriptions en vigueur.
- Ce mode d'emploi doit être remis à l'utilisateur. Il doit être joint au dossier de l'installation électrique et être remis à d'éventuels autres propriétaires. Des exemplaires supplémentaires peuvent être obtenus sur le site web ou auprès du service 'support Niko'.
- Il y a lieu de tenir compte des points suivants avant l'installation (liste non limitative):
  - les lois, normes et réglementations en vigueur;
  - l'état de la technique au moment de l'installation;
  - ce mode d'emploi qui doit être lu dans le cadre de toute installation spécifique;
  - les règles de l'art.
- En cas de doute, vous pouvez appeler le service 'support Niko' ou vous adresser à un organisme de contrôle reconnu.

Support Belgique:

+ 32 3 778 90 80

site web: <http://www.niko.be>

e-mail: [support@niko.be](mailto:support@niko.be)

Support France:

+ 33 820 20 6625

site web: <http://www.niko.fr>

e-mail: [ventes@niko.fr](mailto:ventes@niko.fr)

En cas de défaut de votre appareil, vous pouvez le retourner à un grossiste Niko agréé, accompagné d'une description détaillée de votre plainte (manière d'utilisation, divergence constatée...).

## 9. CONDITIONS DE GARANTIE

- Délai de garantie: 2 ans à partir de la date de livraison. La date de la facture d'achat par le consommateur fait office de date de livraison. Sans facture disponible, la date de fabrication est seule valable.
- Le consommateur est tenu de prévenir Niko par écrit de tout manquement à la concordance des produits dans un délai max. de 2 mois après constatation.
- Au cas où pareil manquement serait constaté, le consommateur a droit à une réparation gratuite ou à un remplacement gratuit selon l'avis de Niko.
- Niko ne peut être tenu pour responsable pour un défaut ou des dégâts suite à une installation fautive, à une utilisation contraire ou inadaptée ou à une transformation du produit.
- Les dispositions contraignantes des législations nationales ayant trait à la vente de biens de consommation et la protection des consommateurs des différents pays où Niko procède à la vente directe ou par entreprises interposées, filiales, distributeurs, agents ou représentants fixes, prévalent sur les dispositions susmentionnées

## 10. SCHEMA DE RACCORDEMENT

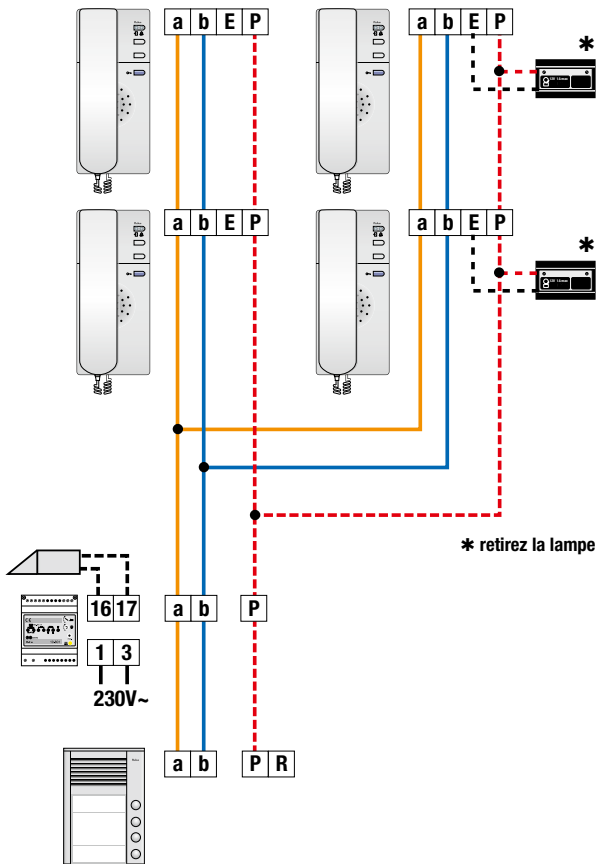





Lesen sie sich die bedienungsanleitung vor der installation und inbetriebnahme sorgfältig durch.

## 1. BESCHREIBUNG

Diese Außensprechstelle aus der Produktreihe Zugangskontrolle Standard ist als Türsprechanlage gedacht. Die Außensprechstelle ist eine kompakte **Aufputzstation** mit einer Aufbauhöhe von 16mm. Je nach Typ hat die Außensprechstelle **1 bis 8 Ruftasten**, die der Reihe nach untereinander angeordnet sind. In der Tabelle unter ‚Technische Daten‘ werden alle Typen beschrieben. Die Außentürstation verfügt über ein einstellbares Mikrofon und einen Lautsprecher. Alle Programmierungen werden auf einem **entnehmbaren EEPROM** gespeichert. Die Station verfügt außerdem über ein **vandalismusbeständiges Namensschild** mit permanenter Beleuchtung.

## 2. KOMPONENTEN

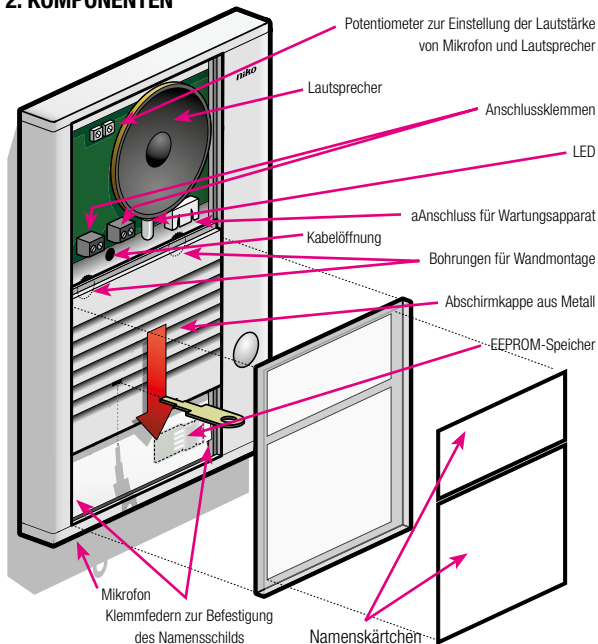

### Zusätzliche Voraussetzungen

Die Außentürstation wird **2-polig** verkabelt für Systeme mit **1 Außentürstation und max. 20 Innenstationen**.

Die Außentürstation wird **3-polig** verkabelt für Systeme mit **mehreren Außentürstation oder mehr als 20 Innenstationen**.

Achten Sie außerdem auf den **Durchmesser** der Kabeladern, denn dieser bestimmt den **Maximalabstand** zwischen Netzteil und Außentürstation. Um größere Abstände zu erzielen, können Paare doppelt genommen werden.



Niko empfiehlt, für die Installation der Außentürstation folgende **Kabel** zu verwenden:

- Durchmesser 0,8mm (SVV, JYSTY, TVWF, ...): max. Abstand 250m
- Durchmesser 0,6mm (TPVF, ...): max. Abstand 150m
- Durchmesser 0,5mm (UTP, FTP, STP, ...): max. Abstand 100m

#### Wofür dienen die anzuschließenden Drähte?

- Klemmen **a & b**: Kommunikationsbus (24VDC)
- Klemme **P (& b)**: zusätzliches Netzteil (26VDC)

### Zu verwendende Stromversorgung

| Stromversorgung       | <br>Max # 10-501<br>/ 10-511(-50) | <br>Max #<br>10-535-01 | <br>Max #<br>10-512 | Max #<br>Außentürstationen<br>Parlo |
|-----------------------|--|---|--|-------------------------------------|
| 10-801                | 20   | 6   | 5  | 2                                   |
| 10-802                | 80   | 36  | 7  | 4                                   |
| 10-801 &<br>10-805-01 | 180  | 90  | 60   | >4                                  |

## 3. MONTAGE

### Achtung!

Installieren Sie die Außentürstation nur, wenn diese nicht unter Spannung steht. Schließen Sie das Gerät erst nach vollständiger Installation an die Netzspannung an.

- ➔ **1** Entfernen Sie das vandalismusbeständige Namensschild.
- ➔ **2** Befestigen Sie die Außensprechstelle an der Wand. Es wird empfohlen, den Lautsprecher in einer Höhe von 150 bis 160 cm über dem Boden anzubringen. Um zu vermeiden, dass entlang des Kabels Wasser in das Gerät läuft, führen Sie das Kabel am besten von unten nach oben in das Gerät.
- ➔ **3** Nehmen Sie die Verkabelung entsprechend dem Anschlussplan auf Seite 23.

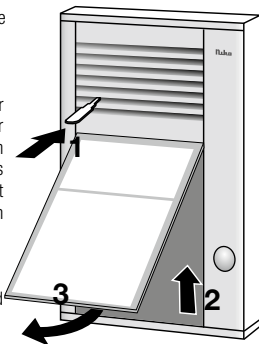

### Wichtiger Hinweis

- Verwenden Sie innerhalb eines Systems den gleichen Farbcode für die gleichen Klemmen (a, b, P, ...) aller Produkte des Programms "Zugangskontrolle - Standard".

- ➔ **4** Sie können die mitgelieferten Blanko-Namenskärtchen ausfüllen und hinter die weiße Plastikfolie des Namensschilds schieben.
- ➔ **5** Bringen Sie das Namensschild wieder an der Außentürstation an.

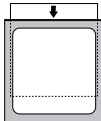

### Zusätzliches Türöffnungsrelais anschließen

Sie können an der Außentürstation **optional** ein Türöffnungsrelais zwischen Klemme R und P anschließen. Dieses Relais muss in folgenden Situationen angebracht werden:

- Wenn mehrere Außentürstationen vorhanden sind.
- Wenn an der Außentürstation ein Türöffnungskontakt vorhanden sein muss.

U kan relais 10-835 plaatsen in een inbouwdoosje achter de buitenpost.

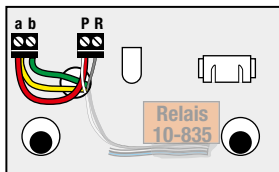

Mit 2 Drähten

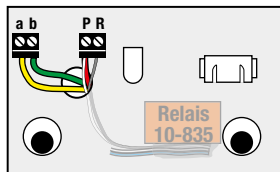

Mit 3 Drähten

## 4. PROGRAMMIERUNG und FUNKTIONSWEISE

### Programmierung des Klingelknopfs

- Die Programmierung der Klingelknöpfe wird in der Bedienungsanleitung der Systemversorgung (10-801, 10-802 oder 10-806) oder des Wartungsapparats (10-870) ausführlich beschrieben.
- Wenn Sie den Wartungsapparat verwenden, reißen Sie dann die **Seriennummer** ab, die sich hinter dem Namensschild unter der weißen Folie der Außentürstation oder dem Verpackungskarton befindet, und kleben Sie diese auf Ihren Installationsplan.
- Mit dem Speicherplatz eines Klingelknopfs können lediglich jeweils 2 Innenstationen programmiert werden. Wenn Sie mehrere Innenstationen programmieren möchten, müssen Sie die Master-Slave-Programmierung verwenden. Nähere Informationen finden Sie diesbezüglich in der Bedienungsanleitung des Wartungsapparats oder der Innenstation.
- Ein unprogrammierter Klingelknopf schaltet das **Lichtrelais** der Netzversorgung.

### Allgemeine Funktionsweise

Wenn alles korrekt angeschlossen ist und eine Netzversorgung angelegt wird, leuchtet die LED der Außentürstation auf.

Beim Abnehmen eines Hörers an einer Innenstation muss stets eine Kommunikation mit der Außentürstation möglich sein.

Wenn Sie auf einen:

- **unprogrammierten Klingelknopf** drücken, hören Sie ein hohes akustisches Signal und das Lichtrelais der Netzversorgung wird angezogen.
- **programmierten Klingelknopf** drücken, hören Sie an der Außentürstation und an der Innenstation einen Klingelton.

### Lautstärke der Außentürstation regeln

Unter dem Namensschild befinden sich 2 Potentiometer, mit denen die Lautstärke der Außentürstation geregelt werden kann.



Potentiometer für Lautsprecher (Lautstärke der Außentürstation)



Potentiometer für Mikrofon (Lautstärke der Innenstation)



### Zeiten einstellen

Standardmäßig sind folgende Zeiten programmiert:

**Sprechzeit** nach Beginn eines Gesprächs ..... max. 2 Min.

Dauer, für die ein **Anruf** von einer Außentürstation signalisiert wird..... 2 Min.

Sie können auch andere Zeiten einstellen, und zwar über

- das **Netzteil**. Nähere Informationen zur Programmierung über das Netzteil finden Sie in der Bedienungsanleitung des Netzteils.
- den **Wartungsapparat**. Nähere Informationen zur Programmierung über den Wartungsapparat finden Sie in der Bedienungsanleitung des Wartungsapparats (10-870).
- das Relais

## 5. WARTUNG

Mit den untenstehenden Wartungstipps möchte Niko vermeiden, dass die Oberfläche Ihres Produkts durch falsche Behandlung beschädigt wird.

- Reinigen Sie die Produkte mit etwas Seife und einem feuchten Tuch.
- Verwenden Sie niemals:
  - kratzende Schwämme oder Scheuermittel;
  - Wartungsmittel, die Lösungsmittel oder Säuren enthalten, oder Reinigungsmittel mit Essigsäure

**Beschädigungen durch unsachgemäße Behandlung fallen nicht unter die Garantie.**

## 6. FEHLERSUCHE

Überprüfen Sie zuerst mit einem Vielfachmessgerät, ob folgende Spannungen vorhanden sind:

- zwischen b und a: ..... ca. +24 VDC
- zwischen b und P: ..... ca. +24 VDC

(b oder M = Masse)

| Fout   | oorzaak  | Controle en/of oplossing                      |
|--|--|---|
| negativer Ton beim Drücken des Klingelknopfs<br> | Programmierungsfehler oder zugehörige Innenstation nicht ordnungsgemäß installiert | Programmierung löschen und erneut durchführen |
|  | Installation im Programmiermodus   | Programmiermodus verlassen                    |

Wenn die Außentürstation ausgetauscht werden muss, können Sie das **EEPROM** der Geräte austauschen. Auf diese Weise bleibt die Programmierung erhalten.

## 7. TECHNISCHE DATEN

- Abmessungen: ..... Je nach Typ (siehe Tabelle unten)
- Betriebstemperatur: ..... -20°C bis 50°C
- Metallgehäuse: ..... 4mm dickes Aluminium
- Vandalbeständige naamplaat: .. 4 mm dickes Makrolonglas

### Abmessungegne Außentürstation

| Referenz | # Klingelknöpfe | H (mm) | B (mm) | D (mm) |
|----------|-----------------|--------|--------|--------|
| 10-151   | 1               | 153    | 104    | 16     |
| 10-152   | 2               | 153    | 104    | 16     |
| 10-153   | 3               | 153    | 104    | 16     |
| 10-154   | 4               | 153    | 104    | 16     |
| 10-156   | 6               | 197    | 104    | 16     |
| 10-158   | 8               | 241    | 104    | 16     |

## 8. GESETZLICHE BESTIMMUNGEN

- Die Installation darf ausschließlich von einem Fachmann des Elektrohandwerks unter Berücksichtigung der geltenden Vorschriften vorgenommen werden.
- Übergeben Sie dem Benutzer diese Gebrauchsanleitung. Sie ist den Unterlagen der elektrischen Anlage beizufügen und muss auch eventuellen neuen Besitzern übergeben werden. Zusätzliche Exemplare erhalten Sie über unsere Website oder unseren Servicedienst.
- Bei der Installation müssen Sie u.a. Folgendes berücksichtigen:
  - die geltenden Gesetze, Normen und Vorschriften;
  - den Stand der Technik zum Zeitpunkt der Installation;
  - diese Gebrauchsanleitung die im Zusammenhang mit jeder spezifischen Anlage gesehen werden muss;
  - die Regeln fachmännischen Könnens.
- Sollten Sie Fragen haben, können Sie sich an die Niko-Hotline oder an eine anerkannte Kontrollstelle wenden:  
Web-site: <http://www.niko.be>; E-Mail: [support@niko.be](mailto:support@niko.be);  
Hotline Belgien: +32 3 778 90 80

Im Falle eines Defektes an Ihrem Niko-Produkt, können Sie dieses mit einer genauen Fehlerbeschreibung (Anwendungsproblem, festgestellter Fehler, usw.) an Ihren Moeller- oder Niko-EGH zurückbringen.

## 9. GARANTIEBESTIMMUNGEN

- Garantiezeitraum: Zwei Jahre ab Lieferdatum. Als Lieferdatum gilt das Rechnungsdatum zu dem der Endkunde das Produkt gekauft hat. Falls keine Rechnung mehr vorhanden ist, gilt das Produktionsdatum.
- Der Endkunde ist verpflichtet, Niko über den festgestellten Mangel innerhalb von zwei Monaten zu informieren.
- Im Falle eines Mangels an dem Produkt hat der Endkunde das Recht auf eine kostenlose Reparatur oder Ersatz. Dies wird von Niko entschieden.
- Niko ist nicht für einen Mangel oder Schaden verantwortlich, der durch unsachgemäße Installation, nicht bestimmungsgemäßen oder unvorsichtigen Gebrauch oder falsche Bedienung oder Anpassen/Ändern des Produktes entsteht.
- Die zwingenden Vorschriften der nationalen Gesetzgebung bezüglich des Verkaufs von Konsumgütern und der Schutz des Kunden in den Ländern in denen Niko direkt oder über seine Tochtergesellschaften, Filialen, Distributoren, Handelsvertretungen oder Vertretern verkauft, haben Vorrang vor den obigen Bestimmungen.

## 10. ANSCHLUSSPLAN

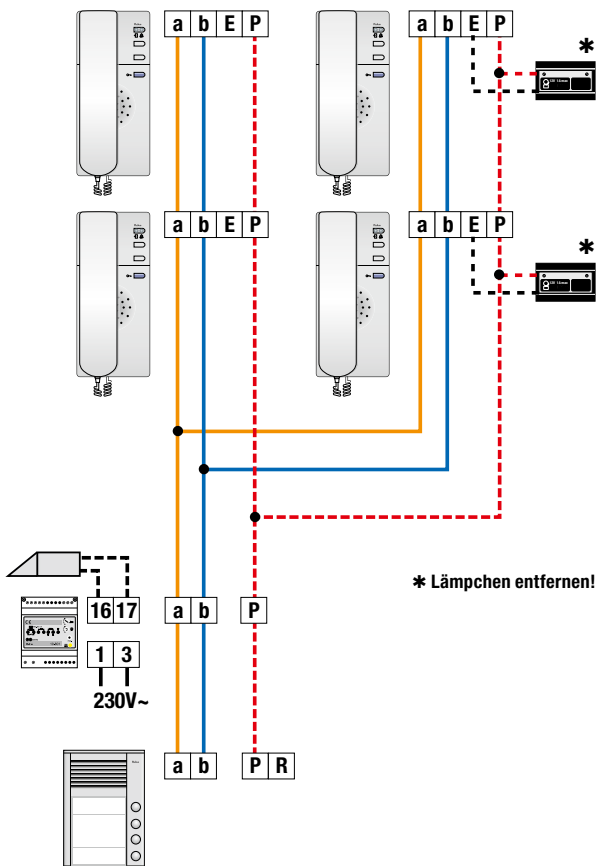





Read the complete manual before carrying out the installation and activating the system.

## 1. DESCRIPTION

This audio external unit from our Access Control Standard range is designed for door telephony. The external unit is a compact **surface mounting** unit with a 16mm mounting height. Depending on the type ordered, the external unit has **1 to 8 bell push buttons**, which are arranged vertically in one column. All types are described in the table under 'Technical data'. The external unit is provided with an adjustable microphone and loudspeaker. All programming is stored on a **removable EEPROM**. It also has a continuously illuminated **vandalproof nameplate**.

## 2. PARTS

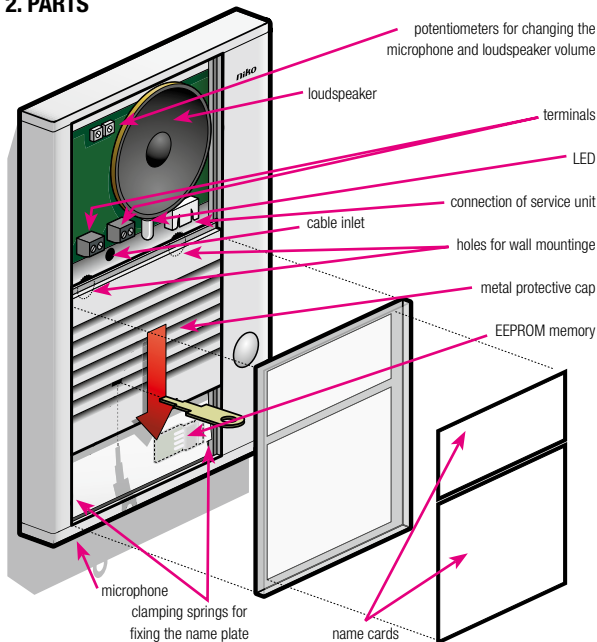

### Additional accessories

The external unit is cabled with **2 wires** for systems with **1 external unit and max. 20 internal units**.

The external unit is cabled with **3 wires** for systems with **multiple external units or more than 20 internal units**.

Also pay attention to the **diameter** of the conductors in the cable as it will determine the **maximum distance** that can be bridged between the power supply and the external unit. To bridge greater distances, double pairs can be used.



Niko recommends the use of the following **cables** for installation of the external unit:

- Diameter 0.8mm (SWV, JYSTY, TVWF...): max. distance 250m
- Diameter 0.6mm (TPVF...): max. distance 150m
- Diameter 0.5mm (UTP, FTP, STP...): max. distance 100m

#### Function of the wires to be connected:

- terminals **a & b**: communication bus (24 VDC)
- terminal **P (& b)**: extra power supply (26 VDC)

### Power supply to be used

| Power supply          | <br>Max # 10-501<br>/ 10-511(-50) | <br>Max #<br>10-535-01 | <br>Max #<br>10-512 | Max #<br>intercom external<br>units |
|-----------------------|--|---|--|-------------------------------------|
| 10-801                | 20   | 6   | 5  | 2                                   |
| 10-802                | 80   | 36  | 7  | 4                                   |
| 10-801 &<br>10-805-01 | 180  | 90  | 60   | >4                                  |

## 3. MOUNTING

#### Note!

Disconnect all power before installing the external unit. Do not connect the unit to the power supply until installation is complete.

- ➔ **1** Remove the vandalproof nameplate.
- ➔ **2** Mount the external unit on the wall. The recommended installation height for the loudspeaker is 150 to 160 cm from the ground. In order to avoid water entering the device via the cable, it is best to run the cable from the bottom up in the device.
- ➔ **3** Connect the wiring as shown in the connection diagram on page 31.

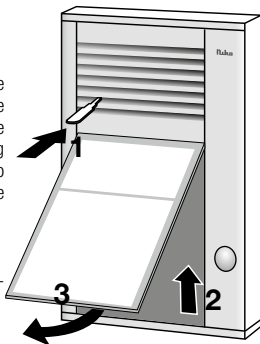

#### Note

- In a single system, use the same colour code for the same terminals (a, b, P, ...) for all products of the Access Control Standard range.

- ➔ **4** You can fill out the provided blank namecards and insert them behind the white plastic foil of the nameplate.
- ➔ **5** Reinsert the nameplate into the external unit.

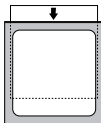

#### Connecting an extra door opener relay

A door opener relay can **optionally** be connected to the external unit between terminals R and P. This relay must be present in the following cases:

- if several external units are used
- if the external unit is to be provided with a local door opener contact

Relay 10-835 can be placed in a flush mounting box behind the external unit.

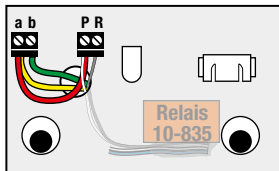

2-wire

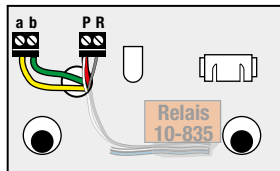

3-wire

## 4. PROGRAMMING and OPERATION

### Programming the bell push-button

- Programming of the bell push-buttons is described in detail in the manual of the system power supply (10-801, 10-802 or 10-806) or of the service unit (10-870).
- If you use the service unit, tear off the serial number to be found behind the nameplate under the white foil of the external unit or the packing box, and stick it on the installation diagram.
- You can program up to 2 internal units in the memory location of each bell push-button. If you want to program more internal units, you will need to apply master-slave programming to the internal units, as described in the service unit or internal unit manual.
- A non-programmed bell push-button will switch the light relay of the power supply.

### General operation

If everything has been connected correctly and power up is applied, the LED of the external unit will light up.

When picking up the receiver of an internal unit, communication with the external unit should be possible at all times.

If you press a:

- **non-programmed bell push-button**, you will hear a high beep and the light relay of the power supply is operated
- **programmed bell push-button**, you will hear the bell ringing at the external and the internal unit.

### Adjusting the volume on the external unit

There are 2 potentiometers under the nameplate with which you can adjust the volume on the external unit.



Potentiometer for loudspeaker (volume on external unit)



Potentiometer for microphone (volume on internal unit)



### Setting times

By default, the following times are programmed:

**Speech time** after initiating a call ..... max. 2 min

Time that a **call** from an external unit remains indicated ..... 2 min

You can also set other times via

- the **power supply**. For more information on programming via the power supply, see manual of the power supply.
- the **service unit**. For more information on programming via the service unit, see manual of the service unit (10-870).
- the **relay**

## 5. PRODUCT MAINTENANCE

With the following maintenance tips Niko wants to prevent the surface of your product being damaged due to improper handling.

- Clean the product with a little soap and a damp cloth.
- Never use:
  - abrasive sponges or abrasive detergents;
  - maintenance products containing solvents or acids, or cleaning products containing acetic acid

**Damage by improper handling is not covered by the guarantee.**

## 6. TROUBLESHOOTING

Using a multimeter, first check whether the following voltages are present:

-between b and a: ..... approx. +24 VDC

-between b and P: ..... approx. +24 VDC

(b or M = mass)

| Problem   | Cause   | Check and/or remedy             |
|---|---|---------------------------------|
| negative tone when pressing the bell push-button<br> | programming error or associated internal unit not installed correctly | Erase programming and reprogram |
|   | Installation in programming mode                                      | Quit programming mode           |

If the external unit needs to be replaced, you can exchange the **EEPROMs** of the units, so that the programming is retained.

## 7. TECHNICAL DATA

- Dimensions: ..... depending on type (see table below)
- Operating temperature: ..... -20°C to 50°C
- Metal housing: ..... 4mm thick aluminium
- Vandalproof nameplate: ..... 4mm thick macrolon glass

### Dimensions

| Reference | # bell push-buttons | H (mm) | W (mm) | D (mm) |
|-----------|---------------------|--------|--------|--------|
| 10-151    | 1                   | 153    | 104    | 16     |
| 10-152    | 2                   | 153    | 104    | 16     |
| 10-153    | 3                   | 153    | 104    | 16     |
| 10-154    | 4                   | 153    | 104    | 16     |
| 10-156    | 6                   | 197    | 104    | 16     |
| 10-158    | 8                   | 241    | 104    | 16     |

## 8. LEGAL WARNINGS

- The installation has to be carried out by a registered installer and in compliance with the statutory regulations.
- This user manual has to be handed over to the user. It has to be included in the electrical installation file and has to be passed on to any new owners. Additional copies are available on the Niko website or via the support service.
- During installation, the following has to be taken into account (not limited to list below):
  - The statutory laws, standards and regulations;
  - The state of the art technique at the moment of installation;
  - This user manual, which must be read within the scope of each specific installation, only states general regulations;
  - The rules of proper workmanship
- In case of questions, you can consult Niko's support service or contact a registered control organisation.

Support Belgium:

+32 3 778 90 80

website : <http://www.niko.be>

e-mail: [support@niko.be](mailto:support@niko.be)

Support UK:

+44 1525877707

Website: <http://www.nikouk.com>

e-mail: [sales@nikouk.com](mailto:sales@nikouk.com)

In case of a defect, you can return your product to a registered Niko wholesaler, together with a clear description of your complaint (Conditions of use, stated defect. ...).

## 9. GUARANTEE PROVISIONS

- Period of guarantee: 2 years from date of delivery. The delivery date is the invoice date of purchase of the product by the consumer. If there is no invoice, the date of production applies.
- The consumer is obliged to inform Niko in writing about the defect, within two months after stating the defect.
- In case of a failure to conform, the consumer has the right to a repair or replacement (decided by Niko) free of charge.
- Niko cannot be held liable for a defect or damage as a result of an incorrect installation, improper or careless use or wrong usage or transformation of the goods.
- The compulsory regulations of the national legislation concerning the sales of consumer goods and the protection of the consumers in the countries where Niko sells, directly or via sister or daughter companies, chain stores, distributors, agents or permanent sales representatives, take priority over the rules and regulations mentioned above.

## 10. WIRING DIAGRAM

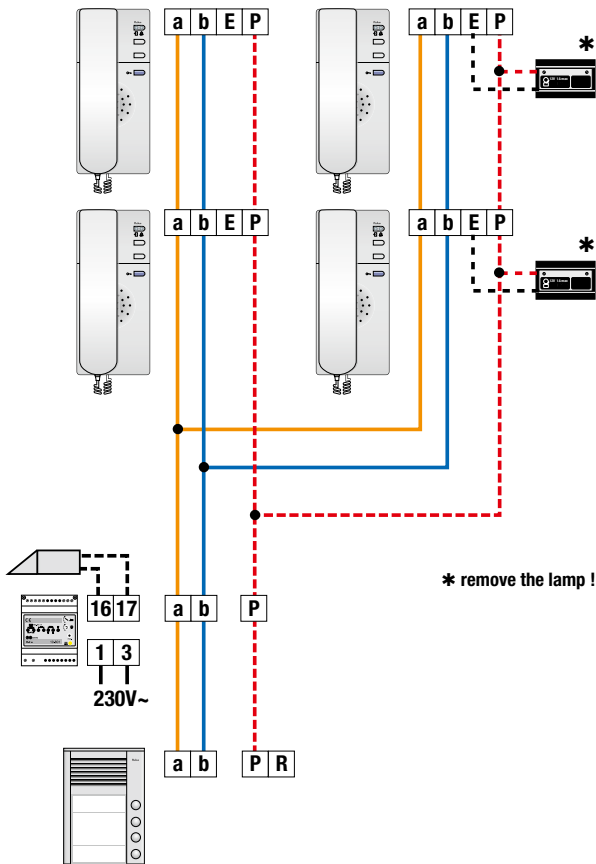





Pred inštaláciou a aktiváciou systému si dôkladne preštudujte návod na používanie

## 1. POPIS

Vonkajšia zvuková jednotka z radu Access Control Standard je určená pre telefón na vchodových dverách. Externá jednotka je kompaktná, je určená na upevnenie na povrch s montážnou výškou 16 mm. V závislosti od objednaného modelu má vonkajšia jednotka **1 až 8 zvončekových tlačidiel**, ktoré sú usporiadané vo zvislom smere v jednom stĺpci. Všetky typy sú popísané v tabuľke v kapitole Technické údaje. Vonkajšia jednotka je vybavená nastaviteľným mikrofónom a reproduktorom. Všetky naprogramované údaje sú uložené na **prenosnej pamäti EEPROM**. Má taktiež nepretržite osvetlenú menovku **odolnú voči vandalizmu**.

## 2. DIELY

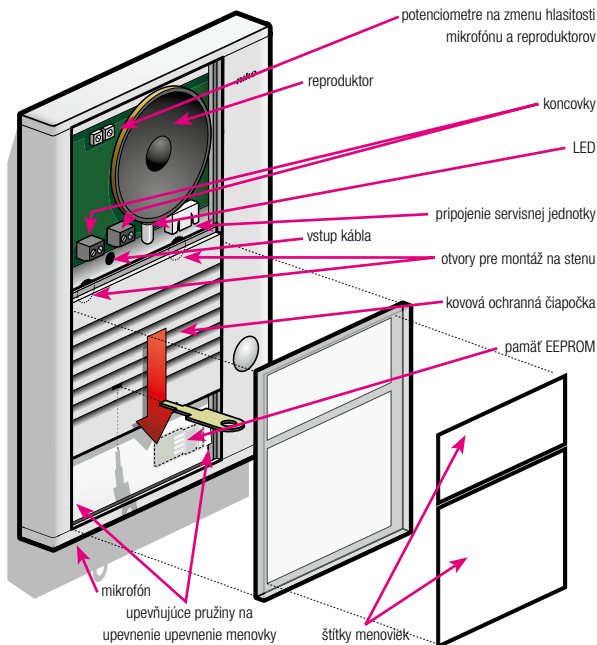

### Ďalšie prísľušenstvo

Vonkajšia jednotka je pripojená **dvomi káblami** pri systémoch s **1 vonkajšou jednotkou a maximálne 20 vnútornými jednotkami**.

Vonkajšia jednotka je pripojená **3 káblami** pri systémoch s **viacerými vonkajšími jednotkami alebo viac ako 20 vnútornými jednotkami**.

Venujte tiež pozornosť **hrúbke** vodičov v kábli, pretože tá určuje **maximálnu vzdialenosť**, ktorá môže byť medzi napájaním a vonkajšou jednotkou. Na prepojenie väčších vzdialeností je možné použiť dvojité páry.



Niko odporúča použiť pri inštalácii vonkajšej jednotky nasledovné **káble**:

- priemer 0,8 mm (SVV, JYSTY, TVVF...): max. vzdialenosť 250 m
- priemer 0,6 mm (TPVF...): max. vzdialenosť 150 m
- priemer 0,5 mm (UTP, FTP, STP...): max. vzdialenosť 100 m

### Funkcie prípojných káblov:

- svorky **a & b**: komunikačná zbernica (24 V jednosmerný prúd)
- svorka **P (& b)**: extra napájanie (26 V jednosmerný prúd)

### Potrebné napájanie

| Napájanie          | <br>Max # 10-501 / 10-511(-50) | <br>Max # 10-535-01 | <br>Max # 10-512 | Max # počet vonkajších audio komunikátorov |
|--------------------|---|--|---|--|
| 10-801             | 20  | 6  | 5   | 2  |
| 10-802             | 80  | 36   | 7   | 4  |
| 10-801 & 10-805-01 | 180   | 90   | 60  | >4   |

## 3. MONTÁŽ

### Poznámka !

Odpojte elektrické napájanie skôr ako začnete s inštaláciou vonkajšej jednotky. Pokiaľ nie je inštalácia hotová, jednotku k sieti nepripájajte.

➔ **1** Odstráňte menovku odolnú voči vandalizmu.

➔ **2** Upevnite vonkajšiu jednotku na stenu. Odporúčaná montážna výška reproduktora je 150 až 160 cm od zeme. Aby sa zabránilo preniknutiu vody do zariadenia cez kábel, najlepšie je pripojiť kábel do zariadenia odspodu.

➔ **3** Vodiče pripojte tak, ako je to na schéme zapojenia na str. 47.

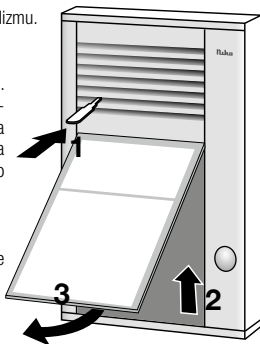

### Poznámka

- V samostatnom systéme použite tie isté farebné označenia pre tie isté svorky (a, b, P,...) pri všetkých produktoch série Access Control Standard.

➔ **4** Vyplňte dodané prázdne menovky a zasuňte ich za plastovú fóliu menovky.

➔ **5** Znova zasuňte menovku do vonkajšej jednotky.

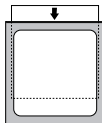

### Pripojenie relé pre ďalší otvárač dverí

Je **možné** pripojiť relé pre otvárač dverí na vonkajšiu jednotku medzi svorky R a P. Toto relé sa musí použiť v nasledovných prípadoch:

- ak je pripojených viacero vonkajších jednotiek
  - ak má byť vonkajšia jednotka vybavená ďalším kontaktom pre otvárač príslušných dverí
- Relé 10-835 je možné uložiť na zapustenú montážnu škatuľu za externou jednotkou.

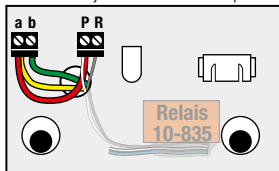

Dvojitý vodič

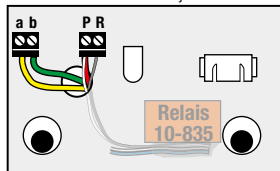

Trojitý vodič

## 4. PROGRAMOVANIE A PREVÁDZKA

### Programovanie tlačidiel zvončeka:

- Programovanie zvončekových tlačidiel je podrobne opísané v príručke napájania systému (10-801, 10-802 alebo 10-806) alebo servisnej jednotky (10-870).
- Ak používate servisnú jednotku, odtrhnite **sériové číslo**, ktoré sa nachádza za menovkou pod bielou fóliou vonkajšej jednotky alebo obalovej krabice a prilepte ho na inštalačnú schému.
- Môžete naprogramovať max. 2 vnútorné jednotky do pamäťového umiestnenia každého zvončekového tlačidla. Ak chcete naprogramovať viac vnútorných jednotiek musíte použiť master/ slave programovanie vnútorných jednotiek, ako sa to opisuje v príručke servisnej jednotky alebo vnútornej jednotky.
- Nenaprogramované zvončekové tlačidlo rozsvieti **svetelné relé** napájania.

### Bežná prevádzka

Ak je všetko správne zapojené a zariadenie je zapnuté, potom sa rozsvieti LED vonkajšej jednotky.

Keď zodvihnete slúchadlo vnútornej jednotky, v každom prípade by mala byť možná komunikácia s vonkajšou jednotkou.

Ak stlačíte:

- **nenaprogramované zvončekové tlačidlo**, potom budete počuť vysoké pípnutie a svetelné relé zdroja napájania bude zapnuté.
- **naprogramované zvončekové tlačidlo**, budete počuť zvonenie zvončeka na vonkajšej a vnútornej jednotke.

### Nastavenie hlasitosti vonkajšej jednotky

Pod menovkou sa nachádzajú 2 potenciometre, ktorými je možné nastaviť hlasitosť vonkajšej jednotky.

Potenciometer pre reproduktor (hlasitosť vonkajšej jednotky)

Potenciometer pre mikrofón (hlasitosť vnútornej jednotky)

### Nastavovanie času

Vo výrobe sú naprogramované tieto časy:

**Čas hovoru** po začatí hovoru ..... Max 2min

Čas, počas ktorého sa indikuje hovor z vonkajšej jednotky ..... 2min

Môžete nastaviť aj ďalšie časy cez

- **napájanie**. Pre viac informácií o programovaní cez napájanie – pozrite príručku napájania.
- **servisnú jednotku**. Pre viac informácií o programovaní cez servisnú jednotku – pozrite príručku servisnej jednotky (10-870).
- **relé**

## 5. ÚDRŽBA PRODUKTU

Pomocou nasledujúcich rád chce Niko zabrániť poškodeniu povrchu vášho výrobku nesprávnym zaobchádzaním.

- Zariadenie čistíte vlhkou utierkou s malým množstvom mydla.
- Nikdy nepoužívajte:
  - abrazívne špongie alebo abrazívne saponáty;
  - produkty obsahujúce rozpúšťadlá alebo kyseliny, alebo čistiace produkty obsahujúce kyselinu octovú.

**Na poškodenie nesprávnym zachádzaním sa záruka nevzťahuje.**

## 6. VYHLADÁVANIE A ODSTRÁŇOVANIE PORÚCH

Pomocou voltmetra najprv skontrolujte, či je prítomné nasledovné napätie:

- medzi b a a: ..... približne +24 V jednosmerný prúd,
- medzi b a P: ..... približne +24 V jednosmerný prúd,

(b alebo M = multi pinové)

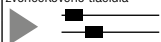
| Porucha   | Príčina  | Skontroluj a odstráň závalu                     |
|---|--|---|
| negatívny tón po stlačení zvončekového tlačidla<br> | chyba programovania alebo príslušná vnútorná jednotka nebola správne nainštalovaná | Vymažte programovanie a znovu ho naprogramujte. |
|   | inštalácia v režime programovania  | Opustite programovací režim                     |

Ak je potrebné vymeniť vonkajšiu jednotku, môžete vymeniť pamäte **EEPROM** jednotiek a tým si udržať programovanie.

## 7. TECHNICKÉ ÚDAJE

- Rozmery:.....V závislosti od typu (pozri tabuľku nižšie)
- Prevádzková teplota:.....-20°C až 50°C
- Kovový kryt:.....4 mm hrubý hliník
- Menovka odolná voči vandalizmu:.....Acrylové sklo hrúbky 4 mm

### Rozmery externej jednotky

| Referencie | počet zvončekových tlačidiel | H (mm) | W (mm) | D (mm) |
|------------|------------------------------|--------|--------|--------|
| 10-151     | 1                            | 153    | 104    | 16     |
| 10-152     | 2                            | 153    | 104    | 16     |
| 10-153     | 3                            | 153    | 104    | 16     |
| 10-154     | 4                            | 153    | 104    | 16     |
| 10-156     | 6                            | 197    | 104    | 16     |
| 10-158     | 8                            | 241    | 104    | 16     |

## 8. PRÁVNE UPOZORNENIA

- Inštaláciu musí vykonať autorizovaný oprávnený pracovník a musí byť v súlade so zákonnými predpismi a normami.
- Táto užívateľská príručka musí byť odovzdaná používateľovi. Musí byť súčasťou súboru dokumentácie k elektrickej inštalácii a musí prejsť na každého ďalšieho vlastníka. Ďalšie kópie sú k dispozícii na webovej stránke Niko alebo prostredníctvom služby podpory.
- Počas inštalácie treba brať ohľad na nasledovné (nie len body uvedené v tomto zozname):
  - Zákonné predpisy, štandardy a regulácie;
  - Technológia v danom stave v momente inštalácie;
  - Táto užívateľská príručka, ktorá musí byť naštudovaná v rozsahu potrebnom k danej inštalácii, uvádza iba všeobecné predpisy;
  - Pravidlá správneho vypracovania
- V prípade otázok môžete kontaktovať službu podpory firmy Niko.
 

|   |  |
|---|--|
| Podpora Belgicko:   | Podpora Slovensko:                                     |
| +32 3 778 90 80   | +421 263 825 155                                       |
| webová stránka: <a href="http://www.niko.be">http://www.niko.be</a> | <a href="http://www.niko.sk">http://www.niko.sk</a>    |
| e-mail: <a href="mailto:support@niko.be">support@niko.be</a>        | e-mail: <a href="mailto:niko@niko.sk">niko@niko.sk</a> |

V prípade poruchy môžete výrobok vrátiť oficiálnemu predajcovi Niko, spolu s jasne popísanou reklamáciou (podmienky používania, podrobný popis poruchy...).

## 9. USTANOVENIA ZÁRUKY

- Záručná lehota: 2 roky od dátumu dodania. Dátum dodania je dátum nákupu výrobku zákazníkom, uvedený na faktúre. V prípade neexistencie faktúry platí dátum výroby.
- Zákazník je povinný písomne informovať spoločnosť Niko o vade do dvoch mesiacov od zistenia poruchy.
- V prípade nesplnenia funkčnosti má zákazník právo na bezplatnú opravu alebo náhradu (rozhodne firma Niko).
- Spoločnosť Niko nezodpovedá za poruchu alebo poškodenie v dôsledku nesprávnej inštalácie, nevhodného alebo nedbalého používania, alebo nesprávneho zaobchádzania alebo dopravy tovaru.
- Záväzný predpis národnej legislatívy, týkajúcej sa predaja tovaru zákazníkovi a ich ochrany v krajinách, kde spoločnosť Niko predáva, priamo alebo prostredníctvom partnerských alebo dcérskych spoločností, obchodných reťazcov, distribútorov, agentov alebo stálych obchodných zástupcov, majú prednosť pred pravidlami a predpismi, uvedenými vyššie.

## 10. SCHÉME ZAPOJENIA KÁBLOV

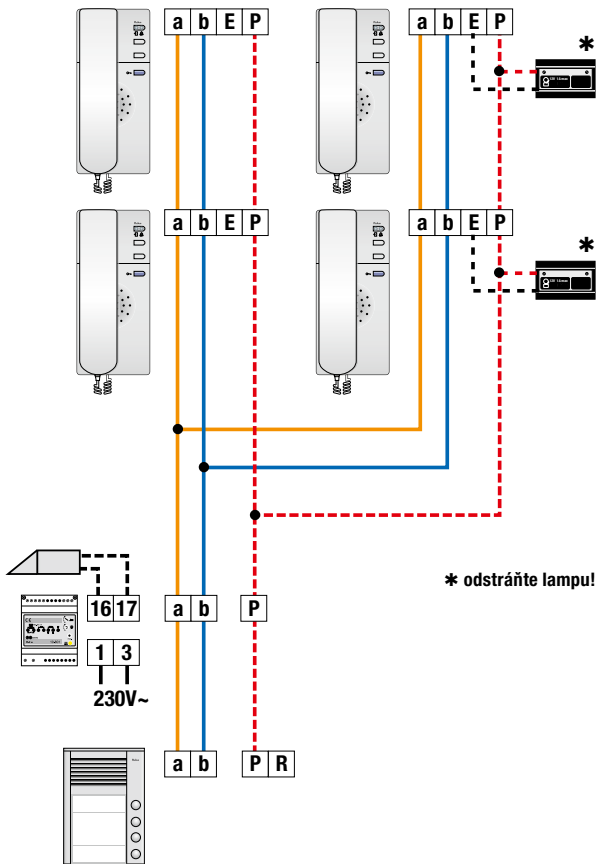

nv **Niko** sa Industriepark West 40, BE-9100 Sint-Niklaas  
tel +32 (0)3 778 90 00 — fax +32 (0)3 777 71 20  
e-mail: support@niko.be — www.niko.be