



Tilstedeværelsessensor DALI, Master, 41-650/ALL, 41-680/ALL EnOcean

Anvendelse

Tilstedeværelsessensor 360° DALI master består af en samlet enhed, der indeholder styring af DALI enheder i op til 3 dagslyszoner med dæmpning i forhold til indkommen dagslys samt op til 2 sekundære zoner for On/Off eller dæmp afhængig af konfigurationen.

Sensoren er beregnet til indendørs montering og har indbygget lyssensor og IR modtager til anvendelse på kontorer, i skoler og offentlige bygninger. Sensoren er velegnet til store såvel som små lokaler.

Sensoren har indbygget relæ til styring af enten belysning, ventilation eller som Cut-Off funktion til minimering af standby forbrug.

Kommunikation på DALI bussen foregår efter DALI addressable princippet, EN/IEC 62386-101/102.

Der må maksimalt tilsluttes 64 DALI Control Gear til sensoren. Stærkstrømstryk tilsluttes direkte til sensoren.

Sensoren har indbygget DALI strømforsyning. Der må ikke tilsluttes ekstern DALI strømforsyning. Flere master sensorer må ikke parallelforbindes, da dette vil ødelægge både DALI spolerne og sensoren.

Sensoren kan integreres i løsninger med DALI systemkomponenter til overstyring af zoneopdelte belysninger enten med DALI potentiometre, Niko-Servodan PMU-DALI, type 74-597 eller DALI tryk, Niko-Servodan DCP-4/BI, type 70-020. Følsomheden kan justeres.

Programmering og indstilling foretages via IR-fjernbetjeningen type 41-934, (tilbehør) eller via Niko Sensor Tool app og tilhørende IR-dongle type 41-936 (tilbehør). Via IR brugerfjernbetjeningen type 41-935 (tilbehør) kan simple overstyringer foretages såsom tænd/sluk og dæmpning enten for alle zoner samtidigt eller for hver zone individuelt.

Typenr.	41-650/ALL	41-680/ALL
Planforsænket	•	•
Loftshøjde 2,4-3 m	•	•
Trådløs EnOcean		•
Slave 41-659	•	•

Guideline

For hurtig opsætning af sensoren kan der med fordel anvendes følgende guideline:

1. Placer sensoren. [Fig. 1.](#)
2. Forbind sensoren i henhold til tilslutningsskemaet. Sensoren er nu i "Out of the box" funktion. [Fig. 5.](#)
3. Test installationen for evt. fejl eller manglende armaturer.
4. Initialiser alle DALI enheder og inddel armaturerne i zoner. [Fig. 1.1.](#)
NB! Sensoren fungerer nu iht. fabriksindstilling ([se side 2](#))
Ønskes dette - gå direkte til punkt 11
Ønskes andre indstillinger så fortsæt med punkt 5-11
5. Vælg mode. [Fig. 2.1.](#)
6. Programmer ønsket funktion Automatisk tænd/sluk eller aktiv tænd/sluk med automatisk sluk via sensoren for de enkelte zoner, hvis andet end fabriksindstillingen. [Fig. 3.2.](#)
7. Vælg antal dagslyszoner, 2 eller 3. [Fig. 1.2.](#)
8. Vælg om dagslyszonerne skal forblive i min. eller slukke ved overbelysning. [Fig. 9.1.](#)
9. Indstil ønsket lux niveau for dagslyszonerne. [Fig. 4.1.](#)
10. Indstil tider. [Fig. 6/ Fig. 5.1.-5.4.](#)
11. Foretag en "Burn in" funktion. Gælder kun ved lysrørsarmaturer. [Fig. 9.3.](#)

Installation

Placering:

Sensoren reagerer på bevægelse og varme i forhold til omgivelserne. Undgå placering tæt på "varmekilder", såsom komfur, el-radiatorer, ventilationsanlæg eller bevægelige dele såsom uroer og lignende. Dette kan give uønskede aktiveringer. [Fig. 1.](#)

Område:

Den anbefalede monteringshøjde for denne sensor er 2,4 – 3 m. 2,5 m er den optimale monteringshøjde. Her har sensoren en rækkevidde på Ø8 m på gulvplan. [Fig. 2.](#)

Udvidelse af dækningsområdet:

Det er muligt at øge dækningsområdet ved at anvende tilstedeværelsessensor slave, type 41-659. Det er muligt at tilslutte op til 10 stk. slaver til en master.

Bemærk: Det maksimale strømforbrug ikke må overskrides, og derfor kan antallet af slaver være mindre. [Se projektering.](#)

For at få komplet dækning ved brug af flere slave sensorer anbefales det at regne med ca. 30 % overlapning. [Fig. 3.](#)

Dagslyszoner:

Zone 1 er altid armaturer nærmest dagslysindfaldet (vinduet), zone 2 er armaturer i midten af lokalet og zone 3 er armaturerne længst væk fra dagslysindfaldet.

Montering:

Sensoren er beregnet for montage planforsænket i nedhængte lofter. [Fig. 4.](#)

Tilslutning:

Sensoren må først tilsluttes spænding, når alle ledningsforbindelser er tilsluttet. Efter spændingstilslutning er sensoren funktionsklar efter ca. 40 sek. (opvarmningstid). Sensoren tilsluttes i henhold til tilslutningsskemaer. [Fig. 5.](#)

Tilslutning af DALI styringskomponenter:

Tilslutning af DALI komponenter til overstyring af lyset tilsluttes direkte til DALI busen som potentiometer, Niko-Servodan PMU-DALI, type 74-597 eller 24 V tryk via Niko-Servodan DCP-4/BI, type 70-020 til overstyring af dagslyszoner samt sekundærzoner.

For at styre lyset korrekt, skal DALI tryk og potentiometre indstilles til den ønskede zone (gruppe).

Dagslyszonerne: Indstilles tryk eller potentiometer til Gruppe 10, der har samme funktion som Tryk 1-3.

Sekundære Zone 3: Indstilles tryk eller potentiometer til Gruppe 11, der har samme funktion som trådløst Tryk 3.

Sekundær Zone 4: Indstilles tryk eller potentiometer til Gruppe 12, der har samme funktion som Tryk 4.

Der kan tilsluttes så mange tryk, som der ønskes. Der skal tages højde for, at den maksimale strøm på 200 mA ikke overstiges. Det er muligt at have flere tryk eller potentiometre til samme funktion f.eks. til overstyring af zone 4.

[Tabel 1.](#)

"Out of the box" funktion:

Når sensoren er tilsluttet spændingsforsyningen, og inden sensoren har initialiseret DALI Control Gear, vil alle tilsluttede armaturer lyse og sensoren vil fungere som en On/Off sensor for alle tilsluttede armaturer. Efterløbstiden er 15 min.

Det er muligt at tænde og slukke alle armaturer via de tilsluttede 230 V tryk eller via IR-fjernbetjeningen type 41-934 (tilbehør) eller via Niko Sensor Tool app og tilhørende IR-dongle type 41-936 (tilbehør). Alle 230 V tryk har samme funktion.

Den røde og den grønne LED vil på skift blinke for at indikere, at sensoren ikke er blevet konfigureret med DALI opsætningen.

Indstilling

Fabriksindstilling:

App.:	Mode 2, Dagslysstyring samt relæudgang for lys On/Off.
Funktion:	Automatisk tænd/sluk via sensoren
Zoner:	3 dagslys zoner og 1 sekundære zone
Lux:	300 lux
Time 1 (Efterløbstid):	15 minutter. Fig. 6.
Time 2 (HVAC):	30 minutter
Time 3 (Standby min.):	60 minutter
Time 4 (Orienteringslys):	10 minutter
Min/Off:	Minimum, dagslyszonerne forbliver i minimum ved overbelysning
Følsomhed:	High sensitivity

Modes:

Sensoren kan indstilles til at fungere på følgende måder:

- Mode 1: Dagslysstyring op til 3 zoner samt relæudgang for HVAC
- Mode 2: Dagslysstyring op til 3 zoner samt relæudgang for lys, On/Off
- Mode 3: Dagslysstyring op til 3 zoner samt relæudgang for standby min.
- Mode 4: Dagslysstyring op til 3 zoner med dag/nat funktion samt relæudgang for HVAC

Se Niko Sensor Tool app for flere funktionsmuligheder.

Tilbehør

IR-dongle.....	41-936
IR-fjernbetjening.....	41-934
IR-brugerfjernbetjening	41-935

Fjernbetjening

Programmering via IR-fjernbetjening type 41-934 (tilbehør).

Se guiden for programmering. [Fig. 7.](#)

For alle indstillinger undtaget "Status", "1", "2", "3", "4", "On/Off", "Auto", "Dim+" samt "Dim-" gælder, at sensoren skal låses op. Sensoren låses automatisk efter 5 min., hvis ikke dette er udført manuelt, efter sidste aktivering af en knap. Evt. ændrede indstillinger vil blive gemt. I programmering slukker den grønne LED kortvarigt, som kvittering for modtaget signal, når der er foretaget et tryk på IR-fjernbetjeningen type 41-934 (tilbehør).

Drift & vedligeholdelse

Snavs påvirker sensorens funktion, og sensorens linse skal derfor holdes ren. Til rengøring anvendes en fugtig klud. Anvend vand tilsat alm. rengøringsmiddel. Undgå at trykke hårdt på linsen. Er linsen eller andre dele af sensoren defekt, skal den udskiftes.

Projektering

Strømforsbrug:

Sensoren kan levere et totalt strømforsbrug på 200 mA, og det må **IKKE** overskrides. Der skal tages højde for dette ved installationen af DALI komponenter.

Oversigt over typisk strømforsbrug: **Tabel 1.**

DALI komponent	Strømforsbrug
DALI ballast	Maks. 2 mA
Lysdæmper potentiometer PMU-DALI, type 74-597	Maks. 6 mA
Tilstedeværelsessensor planforsænket DALI slave, type 41-659	Maks. 7,7 mA
Inputmodul DCP-4/BI DALI med 4 indgange, type 70-020	Maks. 6 mA
DALI modul DBC-1/TH til foldedør og nabostyringer, type 70-021	Maks. 14 mA

Eks. 1: Til løsning af lysstyringen i et kontorlokale er der installeret følgende komponenter:

Antal	Komponent	Strømforsbrug	Total strømforsbrug
48	Armaturer med 1 DALI ballast/armatur	2 mA	96 mA
4	Lysdæmper potentiometer PMU-DALI, type 74-597	6 mA	24 mA
1	Inputmodul DCP-4/BI DALI med 4 indgange, type 70-020	6 mA	6 mA
			126 mA

Det samlede strømforsbrug for de tilsluttede DALI komponenter er <200 mA.

Eks. 2: Til løsning af lysstyringen i et konferencelocale er der installeret følgende komponenter:

Antal	Komponent	Strømforsbrug	Total strømforsbrug
56	Armaturer med 1 DALI ballast/armatur	2 mA	112 mA
4	Inputmodul DCP-4/BI DALI med 4 indgange, type 70-020	6 mA	24 mA
1	Tilstedeværelsessensor planforsænket DALI slave type 41-659	7,7 mA	7,7 mA
1	DALI modul DBC-1/TH til foldedør og nabostyring, type 70-020	14 mA	14 mA
			157,7 mA

Det samlede strømforsbrug for de tilsluttede DALI komponenter er <200 mA.

Ordliste

Mode = Applikation, den måde sensoren skal fungere på.

Aktiv On = Sensoren tænder kun lyset, hvis tryk eller potentiometer aktiveres, afhængig af luxindstilling. Lyset slukker automatisk efter en forudbestemt tid efter sidste registrerede aktivitet.

Auto On/Off = Sensoren tænder lyset automatisk, afhængig af luxindstilling, når der registreres aktivitet i dækningsområdet. Lyset slukker automatisk efter en forud bestemt tid efter sidste registrerede aktivitet.

Konstant On = Aktivisering af Tryk 1-3 (on > 10 sek.) lyset i dagslyszonerne reguleres først til maksimum og blinker 2 gange. Lyset tænder i maksimum og slukker først 2 timer + Time 1 (efterløbstid) efter sidste registreret aktivitet. Tiden bliver reset efter hver aktivitet. Rød LED blinker 2 gange i sensoren som indikering for aktiv funktion. For at ophæve denne funktion igen, aktiveres Tryk 1-3 kortvarigt. Funktionen er tiltænkt til brug ved eksamen

Konstant Off = Aktivisering af Tryk 1-3 (on > 10 sek.), lyset reguleres først til minimum og blinker 2 gange. Lyset slukker og forbliver slukket og tænder først 2 timer + Time 1 (efterløbstid) efter sidste registreret aktivitet. Tiden bliver reset for hver aktivitet. Rød LED blinker 2 gange i sensoren som indikering for aktiv funktion. For at ophæve denne funktion igen, aktiveres Tryk 1-3 kortvarigt.

Manuel overstyring = Via 230 V tryk eller DALI styringskomponenter kan alle zoner styres manuelt enten tænd/sluk eller dæmp. Når manuel overstyring er aktiv er dagslystyringen koblet fra.

Dagslystyringen kan aktiveres igen på en af følgende måder:

- Tryk på "Auto" på IR fjernbetjeningen type 41-934 (tilbehør) eller IR-brugerfjernbetjeningen type 41-935 (tilbehør).
- Slukke og herefter tænde lyset igen på tryk. (Tryk 1-3)
- Vent til udløb af efterløbstiden (Time 1) samt orienteringslystiden (Time 4) **Fig. 6.**
- Ved aktivering af "Auto" (scene 15), der er programmeret på DCP-4/BI, type 70-020 (tilbehør).

Fig. 1

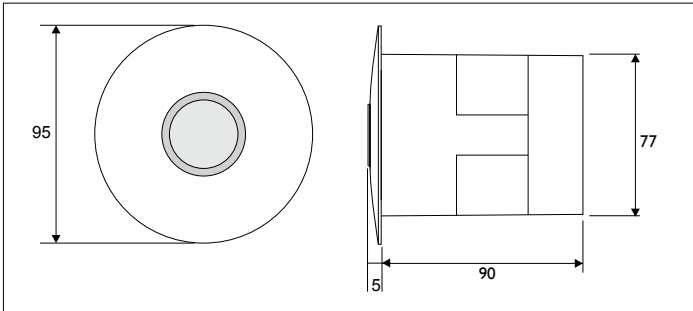

Fig. 3

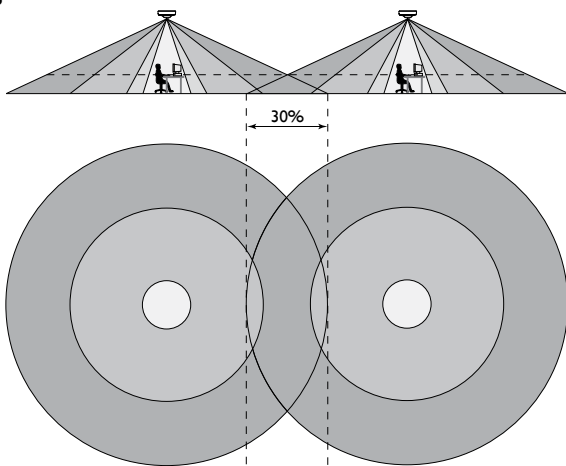

Fig. 2

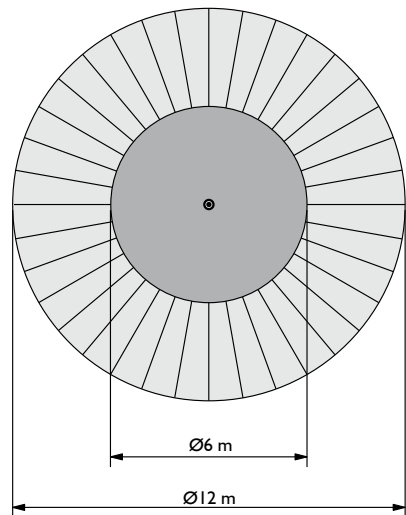
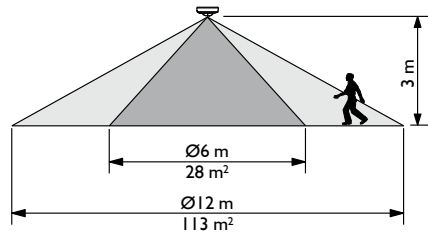
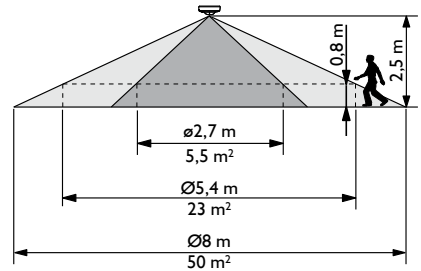

Fig. 4

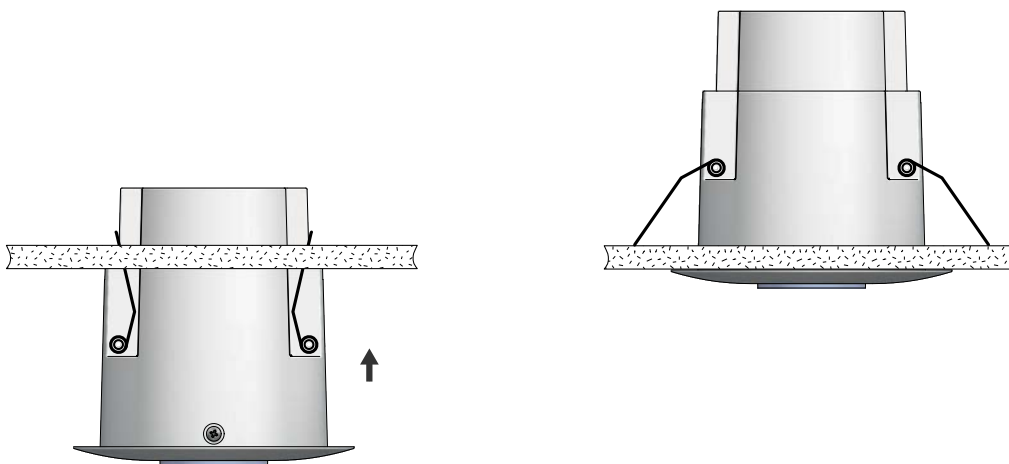

Fig. 5

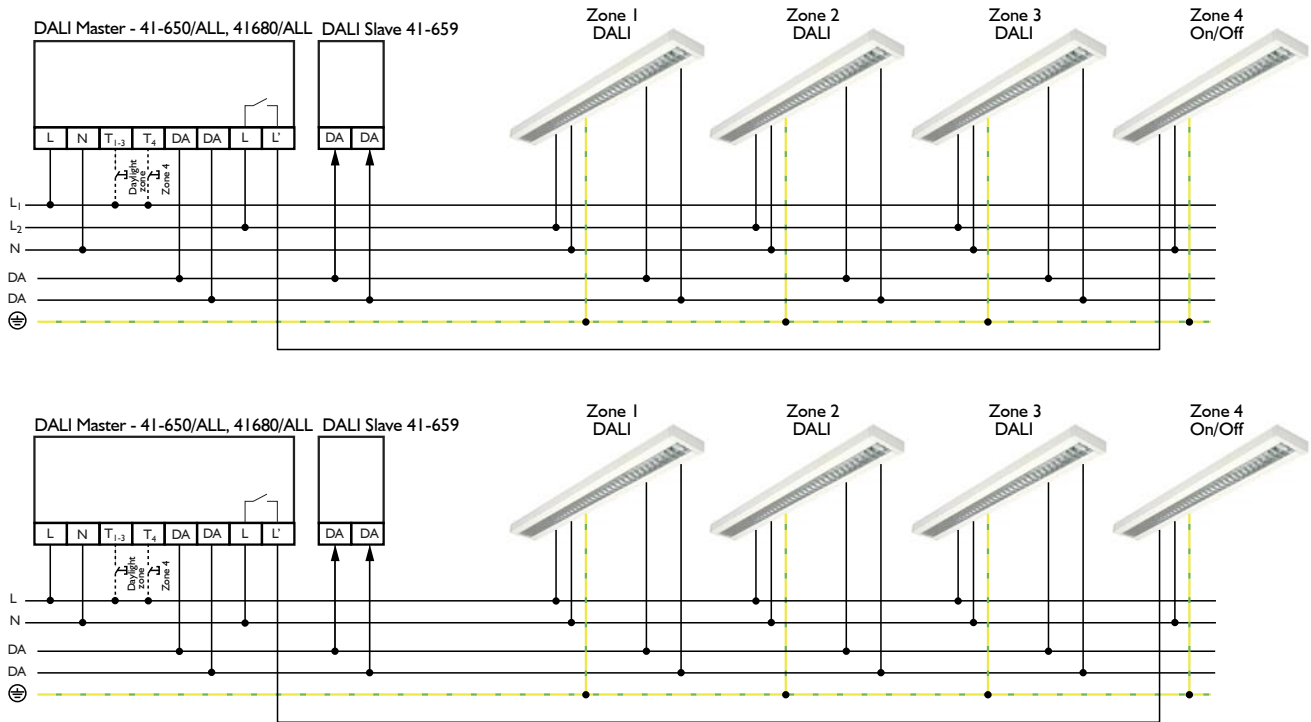
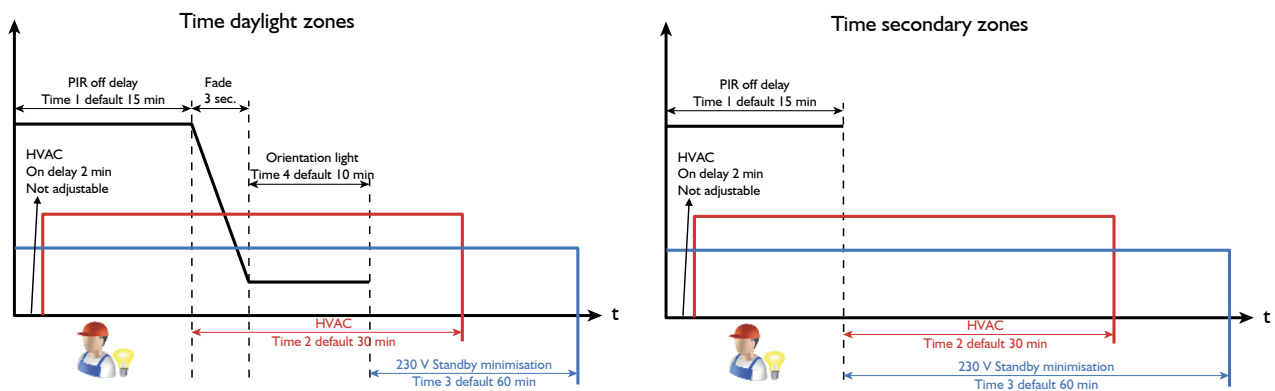

Fig. 6



Advarsel: Indbygning og montering af elektriske apparater må kun foretages af aut. elinstallatør. Ved fejl eller driftforstyrrelser kontakt den aut. elinstallatør. Ret til ændringer forbeholdes!

Warning: Installation and assembly of electrical equipment must be carried out by qualified electricians. Contact a qualified electrician in case of fault or breakdown. Reserving the right to make changes!

Warnung: Einbau und Montage elektrischer Geräte dürfen nur durch Elektrofachkräfte erfolgen. Wenden Sie sich bei Störungen bzw. Ausfall an einen Elektrofach-kraft. Änderungen vorbehalten!

Avertissement: L'installation et le montage d'appareils électriques doivent exclusivement être exécutés par un électricien agréé. En cas de défaut ou de perturbation du fonctionnement, contacter un installateur électricien agréé. Sous réserve de modifications!

Varning: Elektriska apparater får endast byggas in och monteras av auktoriserad elinstallatör. Kontakta den auktoriserade elinstallatören vid fel eller driftstörningar. Med reservation för ändringar!

Advarsel: Innbygning og montering av elektriske apparater må kun utføres av autorisert elektriker. Autorisert elektriker skal også kontaktes ved feil eller driftsforstyrrelser. Det tas forbehold om endringer!

PROGRAMMING..... 8

1. SELECT ZONE

- 1.1 Initialization/Zone selection..... 8
- 1.2 Select 2 or 3 daylight zones..... 9
- 1.3 Program multi-zone 10
- 1.4 Remove luminaires from multi zone 11

2. MODE

- 2.1 Mode 1 Daylight control with HVAC output..... 12
- 2.2 Mode 2 Daylight control with relay/lighting (On/Off) 12
- 2.3 Mode 3 Daylight control with relay for standby min. 12
- 2.4 Mode 4 Daylight control with day/night function 12

3. ECO SETTINGS

- 3.1 Select Auto On/Active On (daylight zones) 13
- 3.2 Select Auto On/Active On (secondary zone 3) 13
- 3.3 Select Auto On/Active On (secondary zone 4) 14

4. LUX

- 4.1 Required lux level..... 15
- 4.2 Adjust lux level zone 1 (zone 2 and zone 3)..... 15
- 4.3 Required lux level and max output, luminaires, 500 lux.... 15
- 4.4 Required lux level and max output, luminaires, 700 lux.... 15
- 4.5 Required lux level and max output, luminaires, 900 lux.... 16

5. TIME

- 5.1 Time 1 – Off delay timer..... 16
- 5.2 Time 2 – HVAC timer..... 16
- 5.3 Time 3 – Standby minimisation timer 16
- 5.4 Time 4 – Orientation light timer..... 17

6. SENSITIVITY

- 6.1 Select sensitivity..... 17

7. LIGHT SCENES

- 7.1 Program light scene 1 17
- 7.2 Program light scene 2..... 19
- 7.3 Program light scene 3..... 20
- 7.4 Program light scene 4..... 22

8. WIRELESS - ONLY 41-680/ALL

- 8.1 Learn-in wireless push buttons (daylight zones).....23
- 8.2 Learn-in wireless push buttons (sec. zone 3).....23
- 8.3 Learn-in wireless push buttons (sec. zone 4).....24
- 8.4 Delete learned-in push buttons (daylight zones).....24
- 8.5 Delete learned-in push buttons (sec. zone 3)24
- 8.6 Delete learned-in push buttons (sec. zone 4)24

9. OTHER OPTIONS

- 9.1 Select Minimum or Off (daylight zones) 25
- 9.2 Adjust minimum level, luminaires 25
- 9.3 Enable burn-in..... 25
- 9.4 Disable burn-in 26
- 9.5 Enable constant HVAC output (8 hours)..... 26
- 9.6 Disable constant HVAC output..... 26
- 9.7 Walk test..... 26

- 9.8 Reset to factory settings..... 27
- 9.9 Add luminaires 27
- 9.10 Non presence light level (Mode 4) 28
- 9.11 Presence light level (Mode 4) 28
- 9.12 External DALI Control Devices..... 29

STATUS 30

10. SOFTWARE, ZONE, MODE, LUX

- 10.1 Software version 30
- 10.2 Minimum or Off (daylight zones) 30
- 10.3 2/3 daylight zones 30
- 10.4 Zone 1 30
- 10.5 Zone 2 31
- 10.6 Zone 3 31
- 10.7 Zone 4 31
- 10.8 Automatic On/Active On (Zone 1) 31
- 10.9 Automatic On/Active On (Zone 2) 32
- 10.10 Automatic On/Active On (Zone 3) 32
- 10.11 Automatic On/Active On (Zone 4) 32
- 10.12 Mode 32
- 10.13 Lux level..... 33

11. TIME, SENSITIVITY, OTHER

- 11.1 Time 1 – Off delay timer..... 33
- 11.2 Time 2 – HVAC timer..... 33
- 11.3 Time 3 – Standby minimisation timer 33
- 11.4 Time 4 – Orientation light timer..... 34
- 11.5 Sensitivity 34

12. OTHER OPTIONS

- 12.1 Burn in..... 34
- 12.2 Constant HVAC output (8 hours)..... 34

OPERATION..... 35

13. OPERATION

- 13.1 On/Off (All zones)..... 35
- 13.2 Dim up (All zones) 35
- 13.3 Dim down (All zones) 35
- 13.4 Daylight zones to daylight control 35
- 13.5 Luminaires On/Off (Zone 1)..... 36
- 13.6 Luminaires On/Off (Zone 2)..... 36
- 13.7 Luminaires On/Off (Zone 3)..... 36
- 13.8 Luminaires On/Off (Zone 4)..... 36
- 13.9 Dim up/down luminaires (Zone 1) 37
- 13.10 Dim up/down luminaires (Zone 2) 37
- 13.11 Dim up/down luminaires (Zone 3) 37
- 13.12 Dim up/down luminaires (Zone 4) 37
- 13.13 Light scene 1 38
- 13.14 Light scene 2..... 38
- 13.15 Light scene 3..... 38
- 13.16 Light scene 4..... 38

1.2 Select 2 or 3 daylight zones

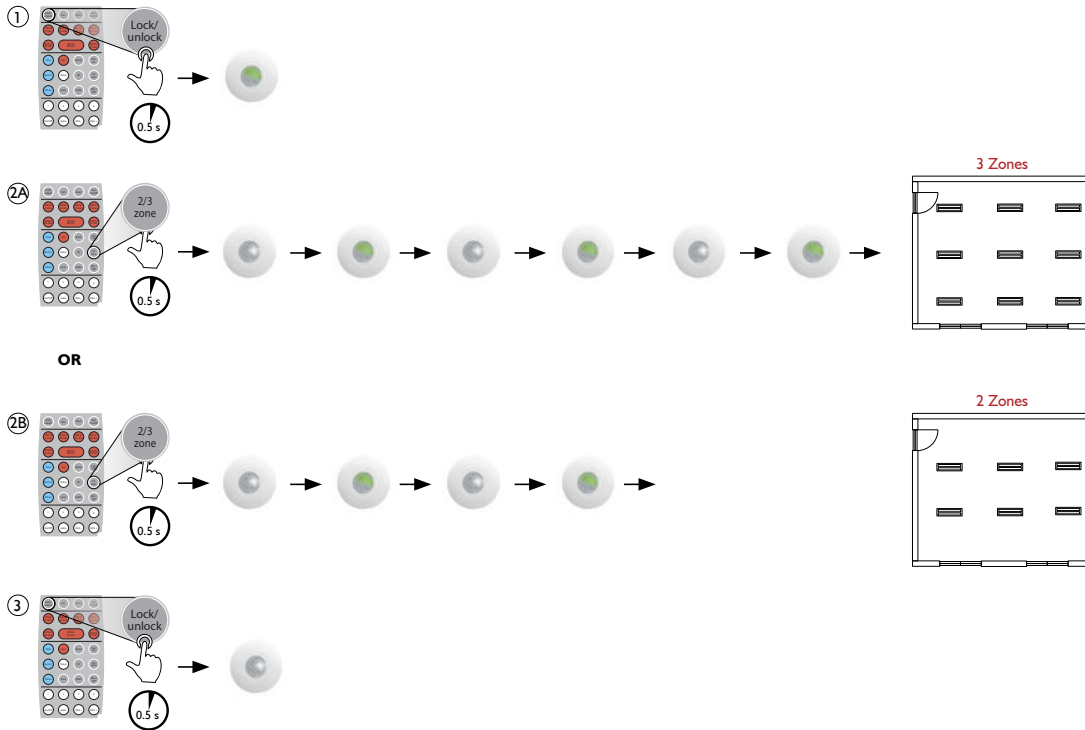

1.3 Program multi zone

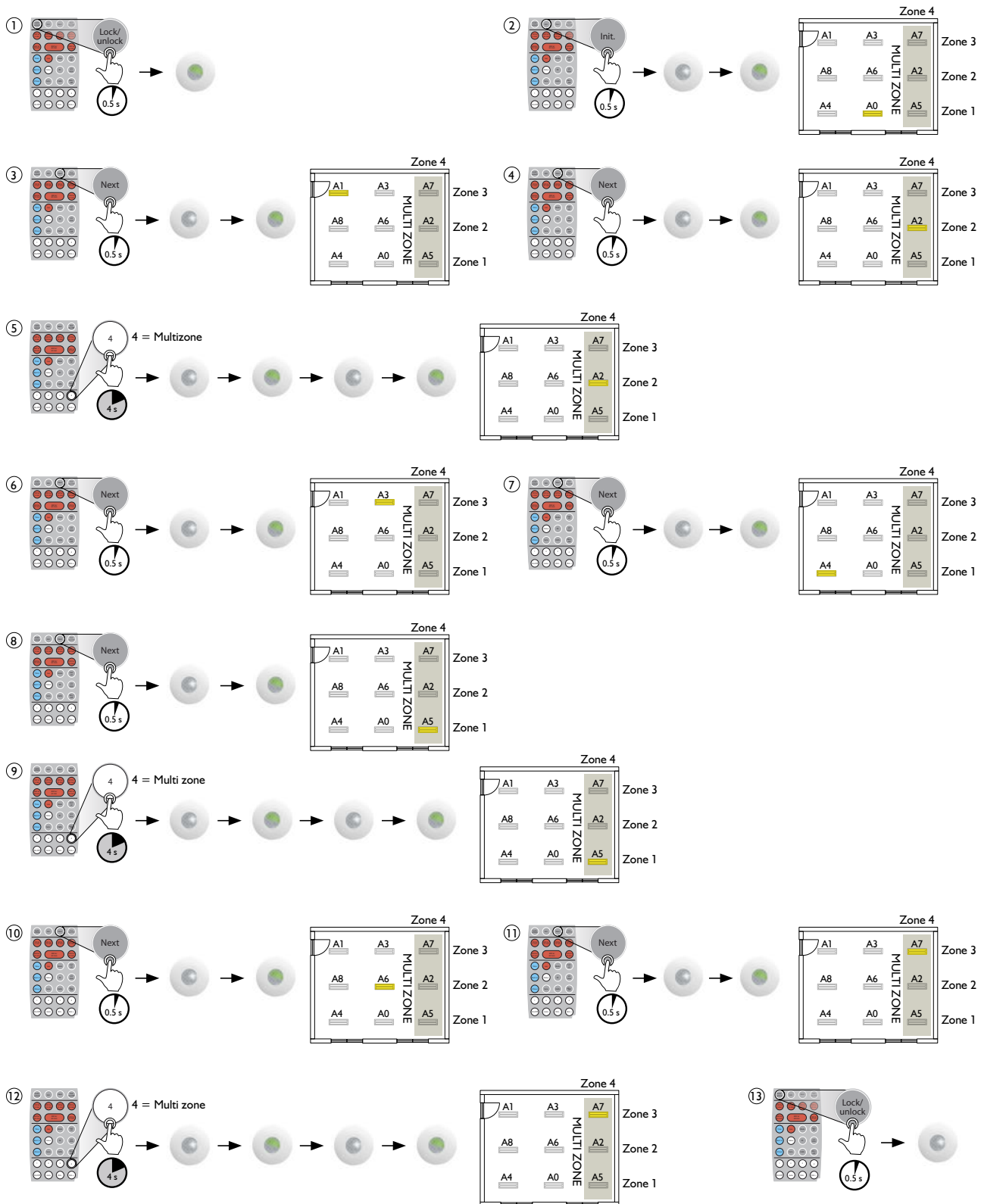

4N/604L_604L_03_RZ_2019ZOWHDK

1.4 Remove luminaires from multi zone

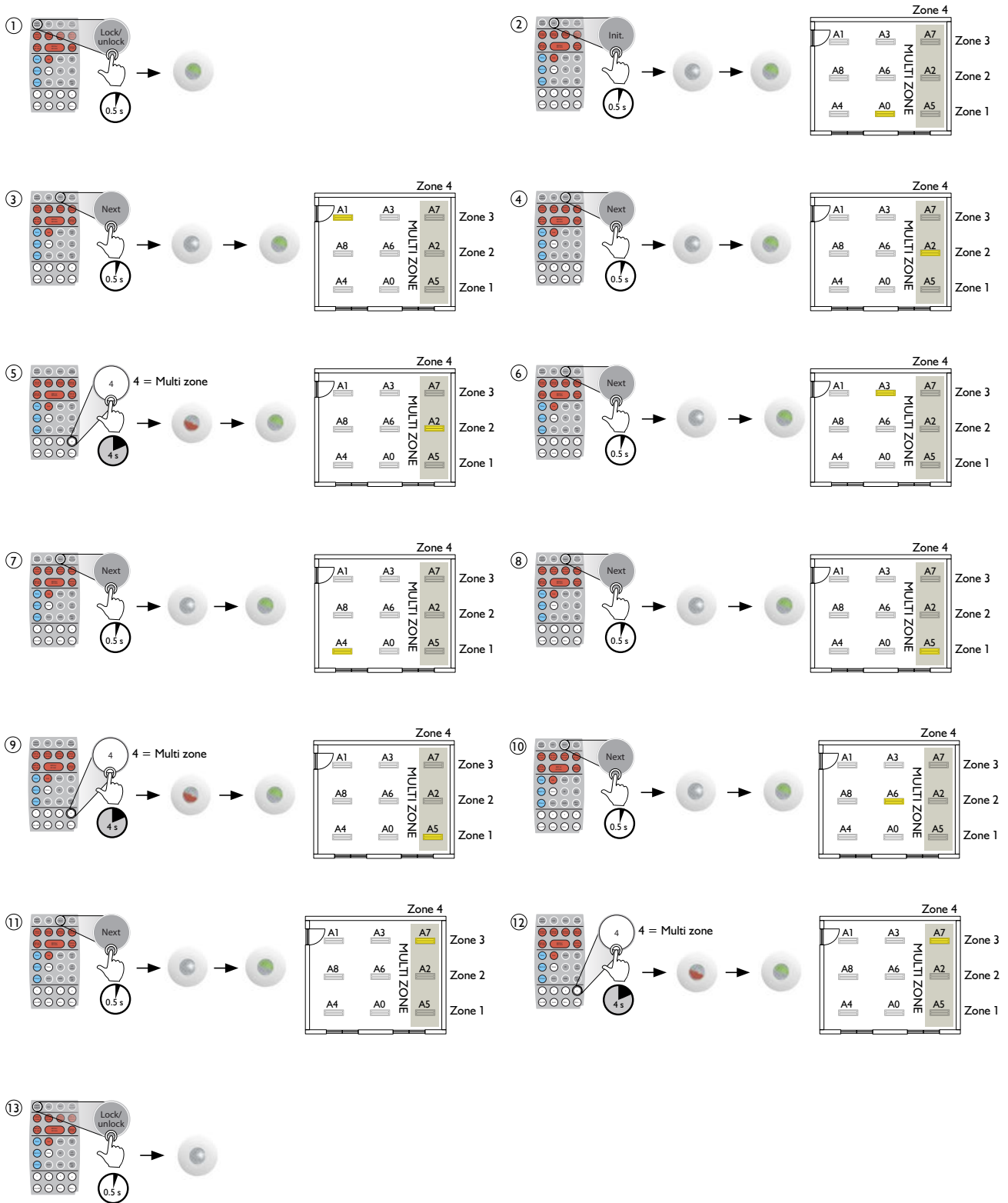

4N60DAL_60DAL_03_RZ_201920WH_DK

2.1 Mode 1 - Daylight control with HVAC output

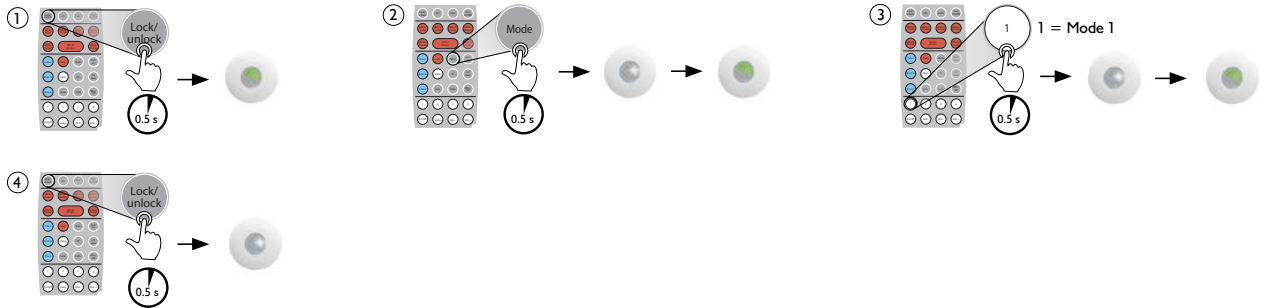

2.2 Mode 2 - Daylight control with relay for lighting (On/Off) - factory setting

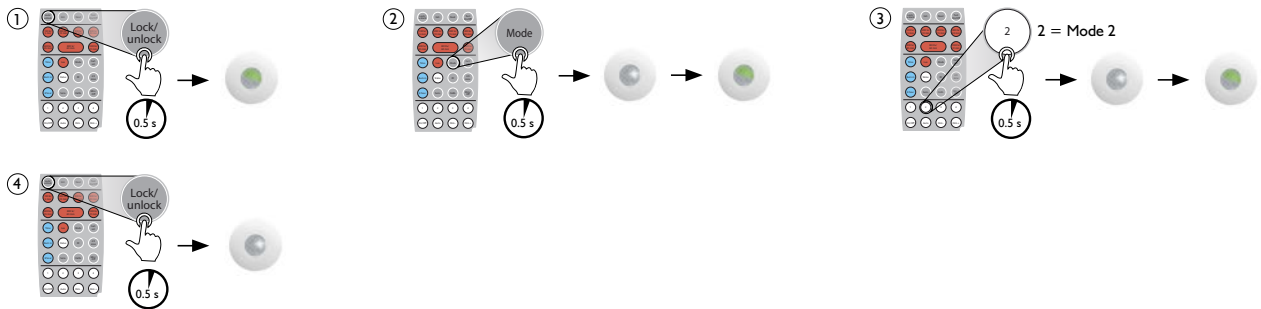

2.3 Mode 3 - Daylight control with relay for standby minimisation

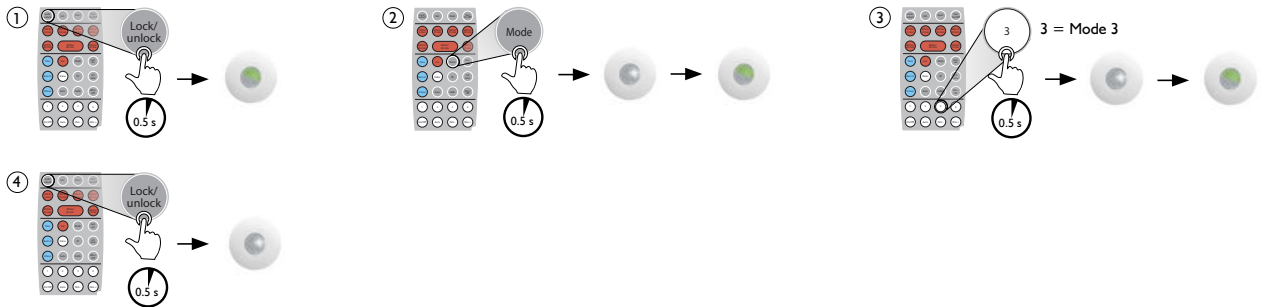

2.4 Mode 4 - Daylight control with day/night function

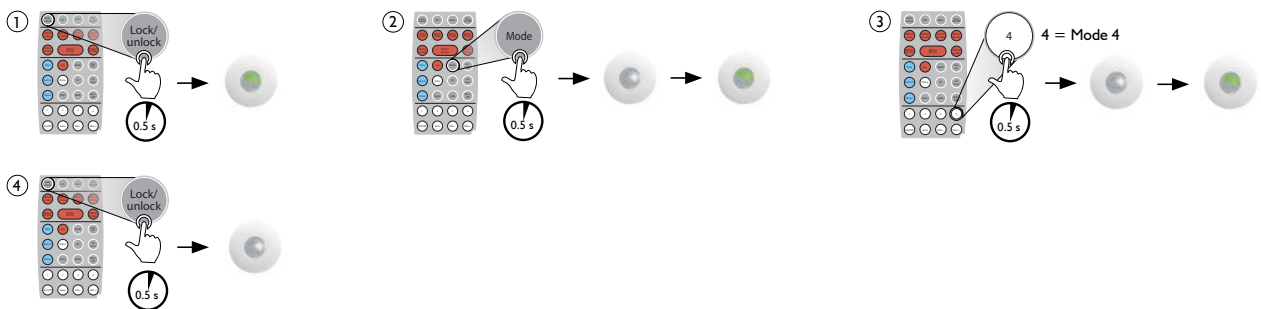

4N604L_604L_03_RZ_201820WH_DK

3.1 Select between Auto On or Active On (daylight zones)

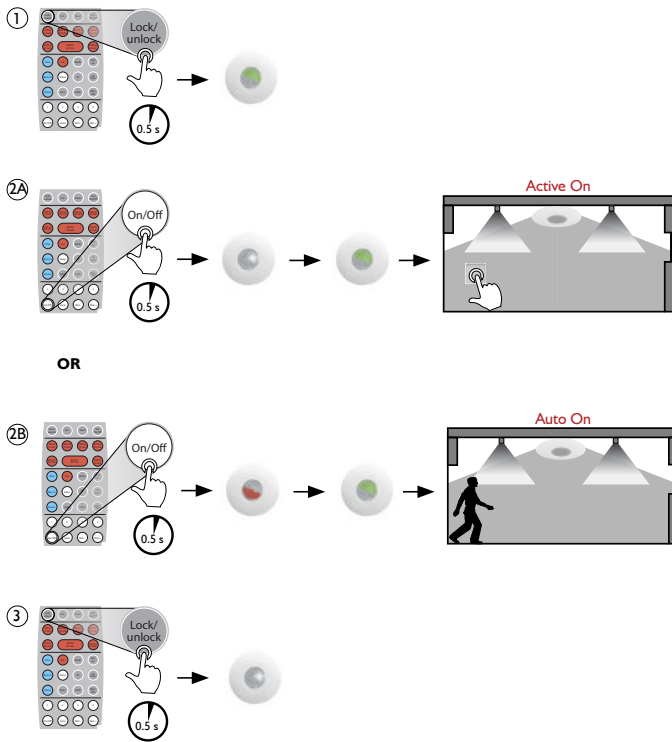

3.2 Select between Auto On or Active On (Secondary zone 3)

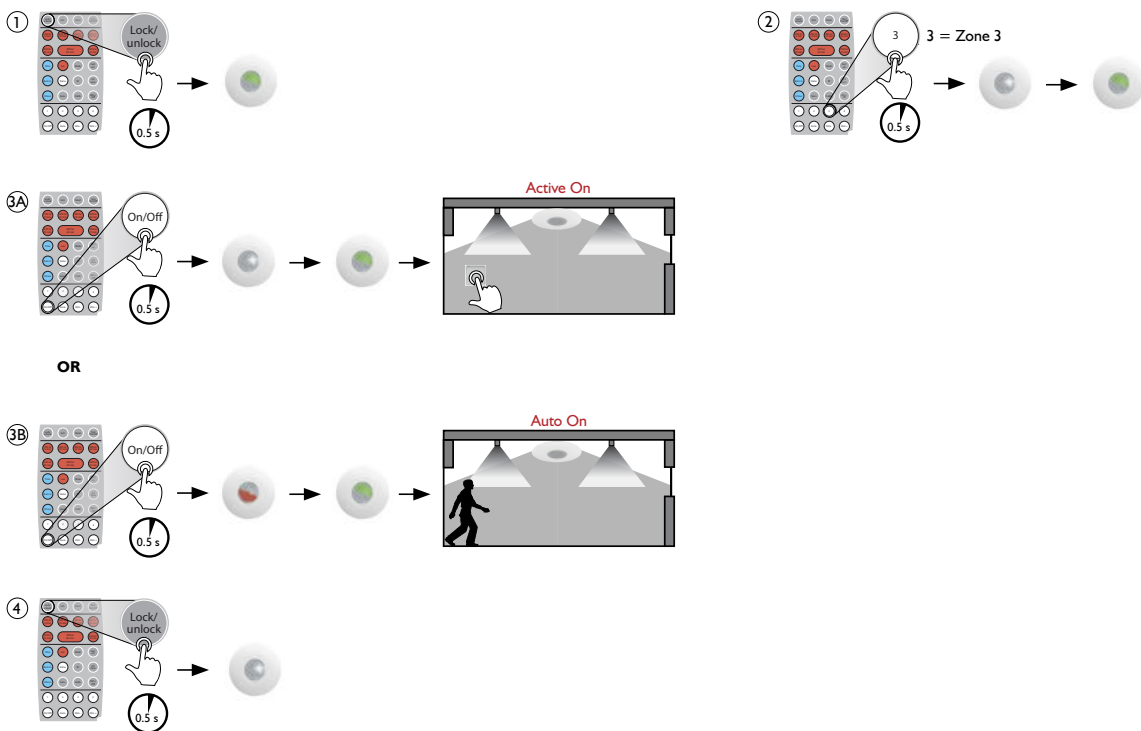

41/6041_6041_03_RZ_201920WH_DK

3.3 Select between Auto On or Active On (Secondary zone 4)

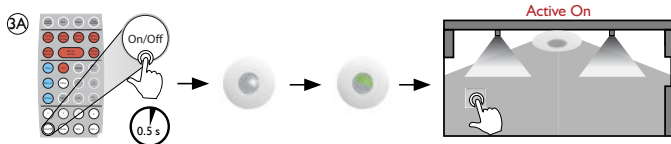
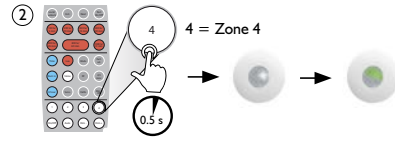
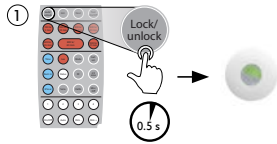

OR

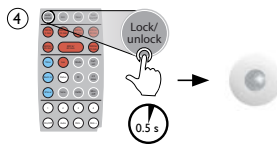
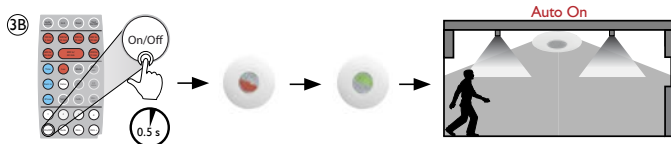

4.1 Required lux level

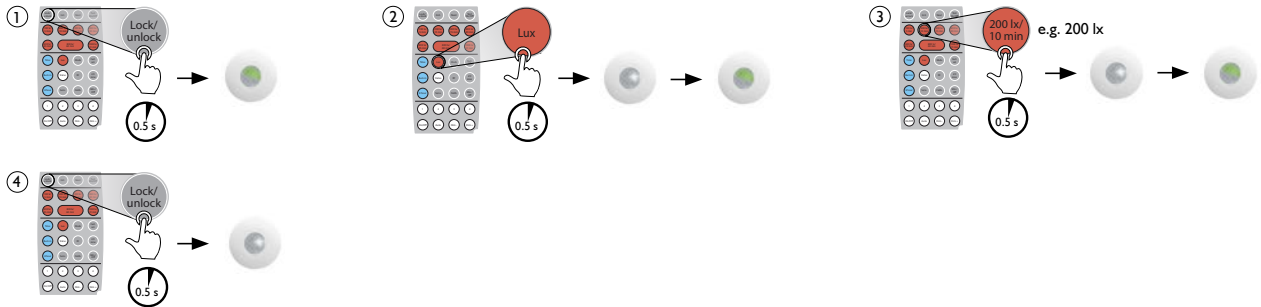

4.2 Adjust lux level zone 1 (zone 2 and zone 3)

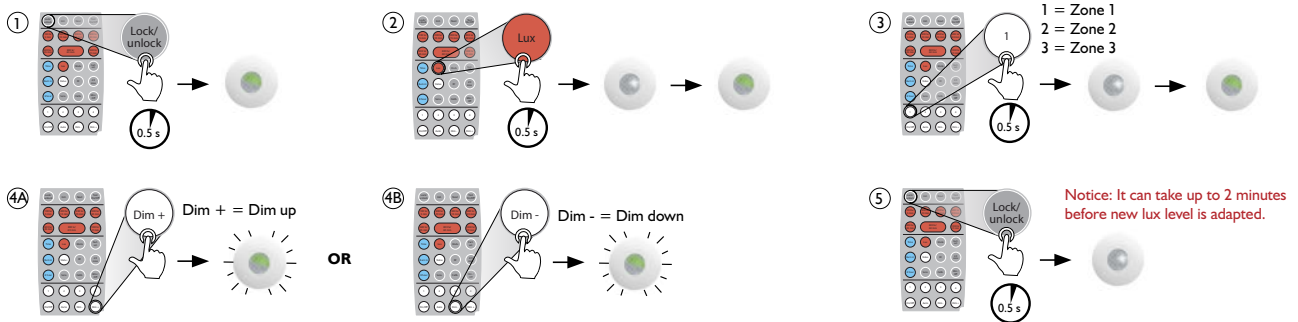

4.3 Required lux level and max output, luminaires, 500 lux

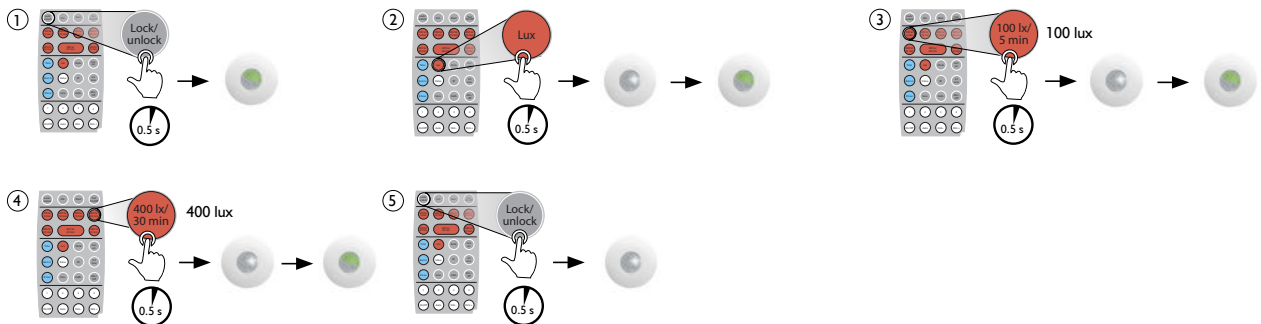

4.4 Required lux level and max output, luminaires, 700 lux

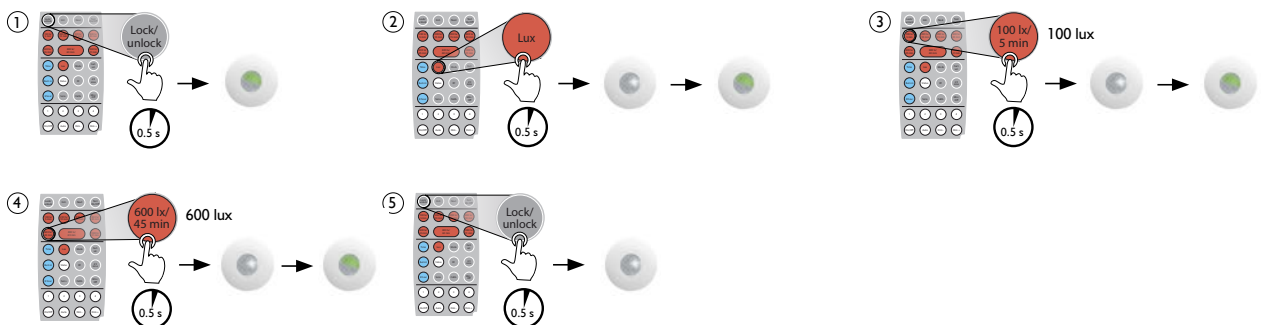

41/6041_6041_03_RZ_201920WH1DK

4.5 Required lux level and max output, luminaires, 900 lux

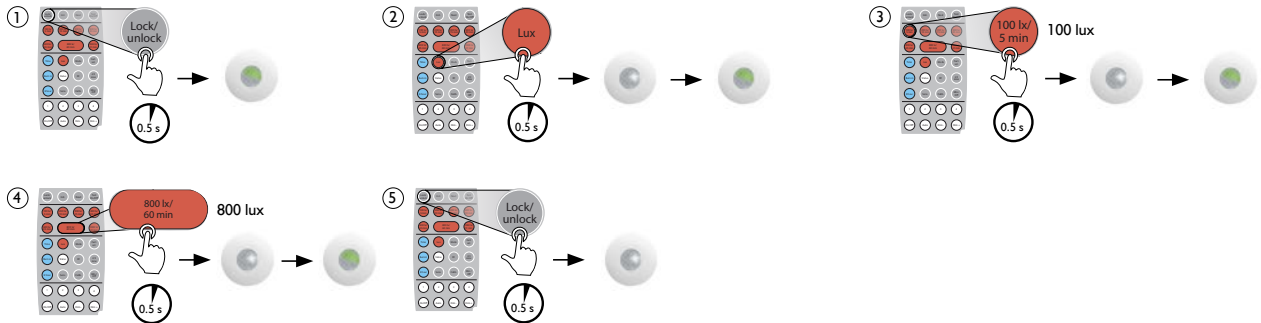

5.1 Time 1 - Off delay timer

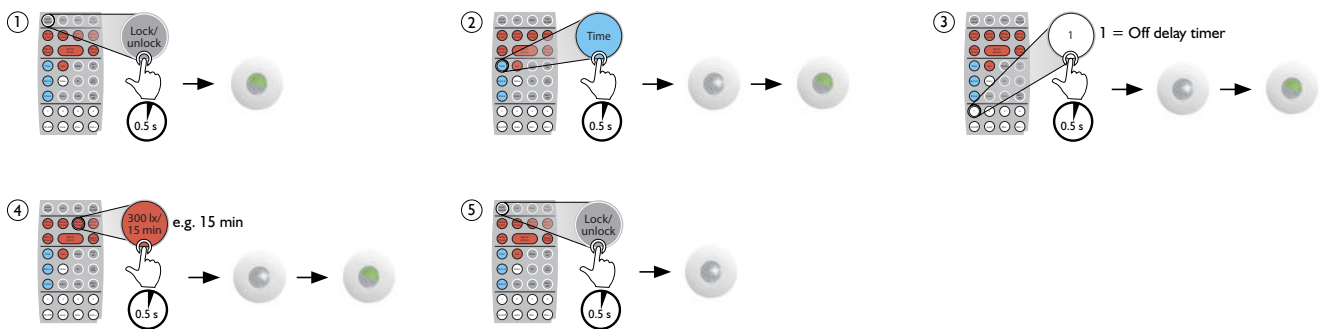

5.2 Time 2 - HVAC timer

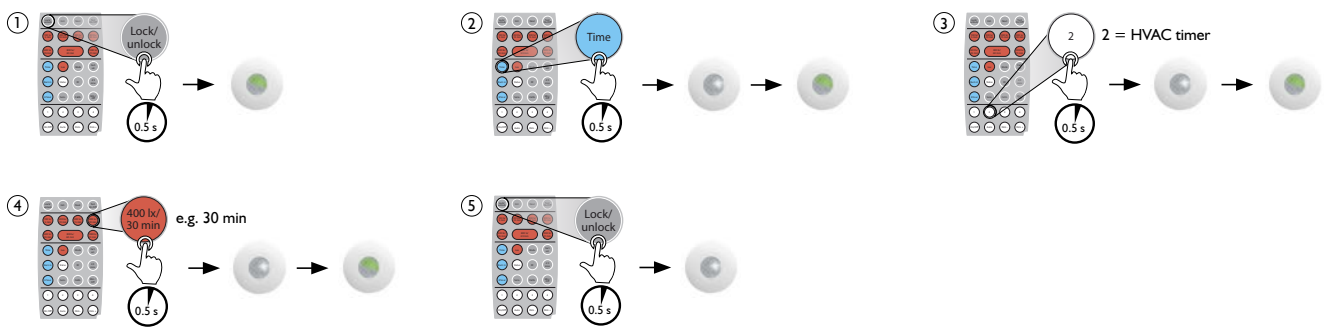

5.3 Time 3 - Standby minimisation timer

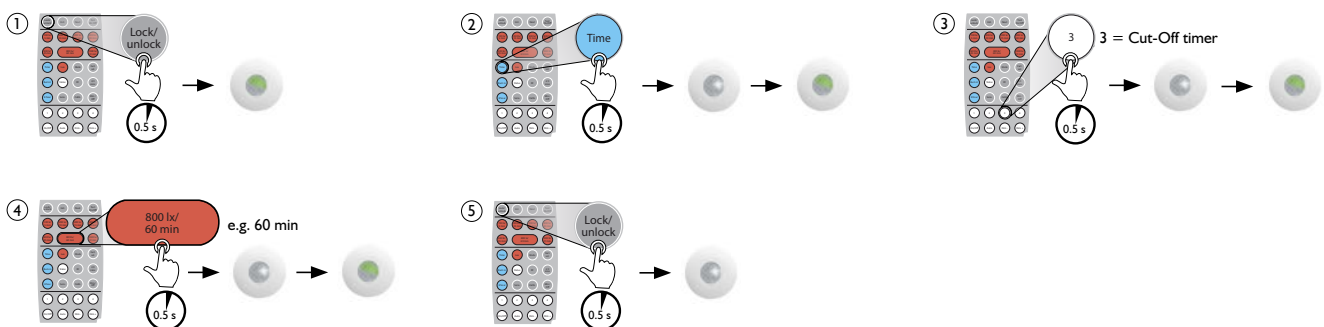

5.4 Time 4 - Orientation light timer

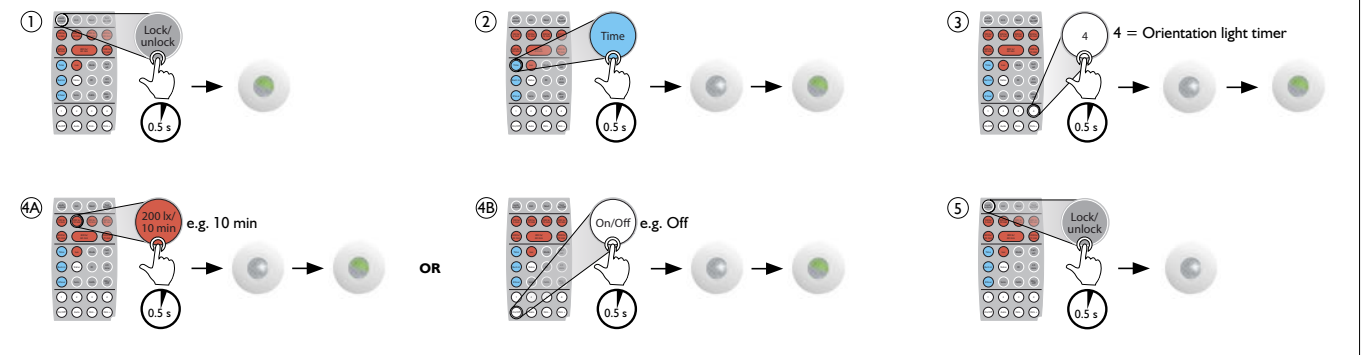

6.1 Select sensitivity

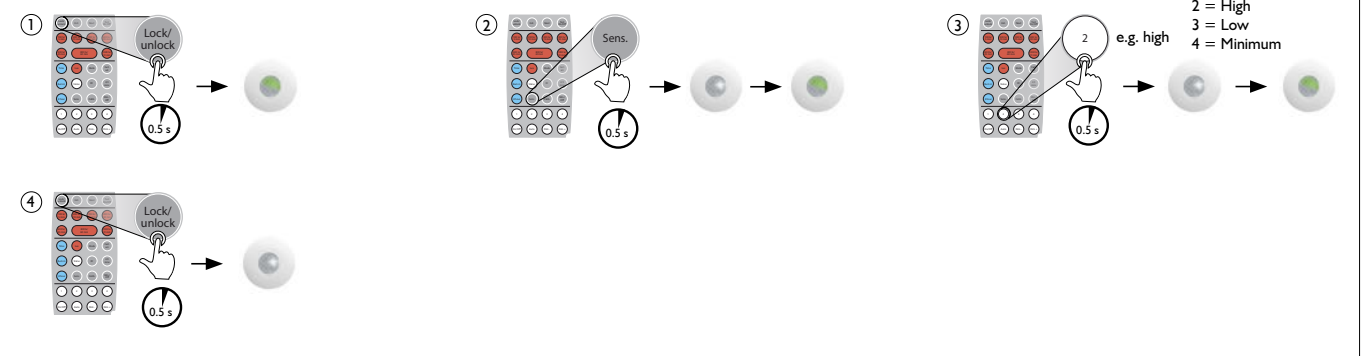

7.1 Program light scene 1

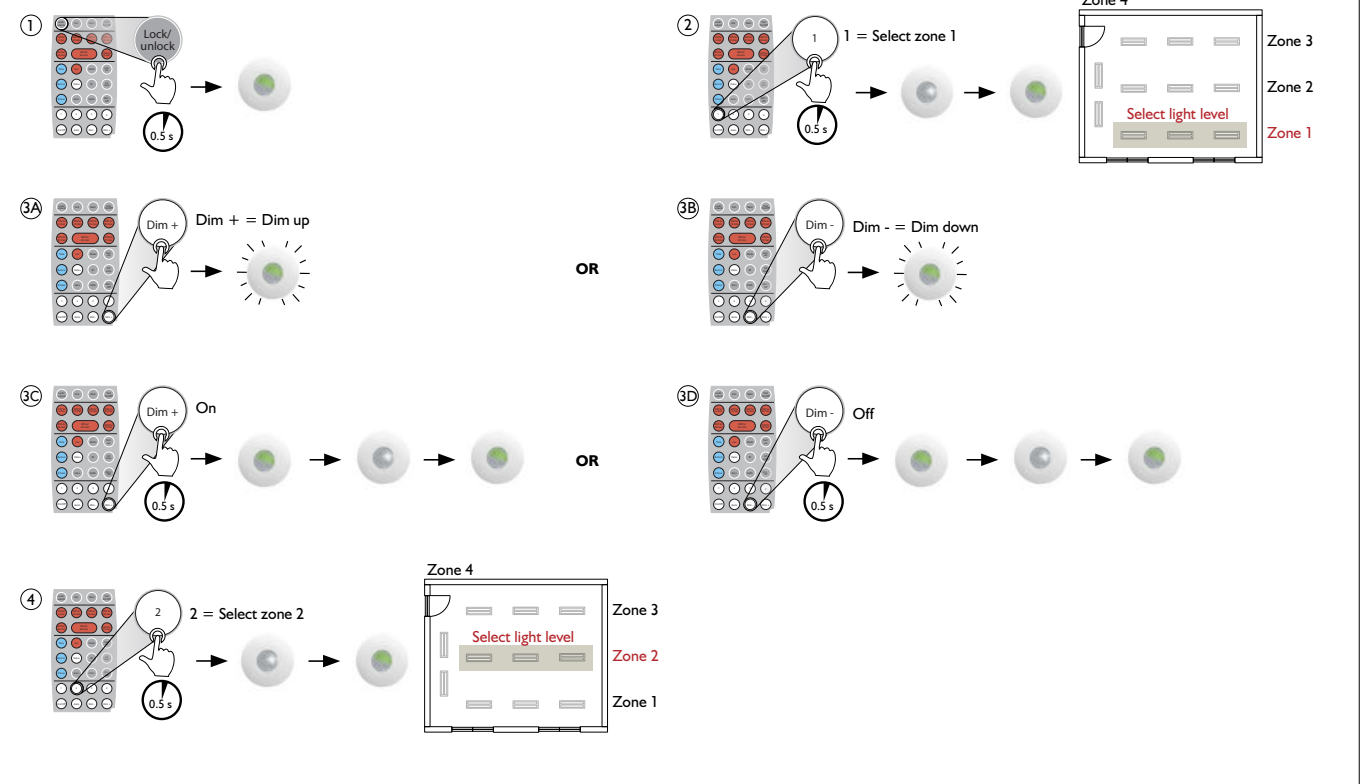

7.1 Program light scene 1

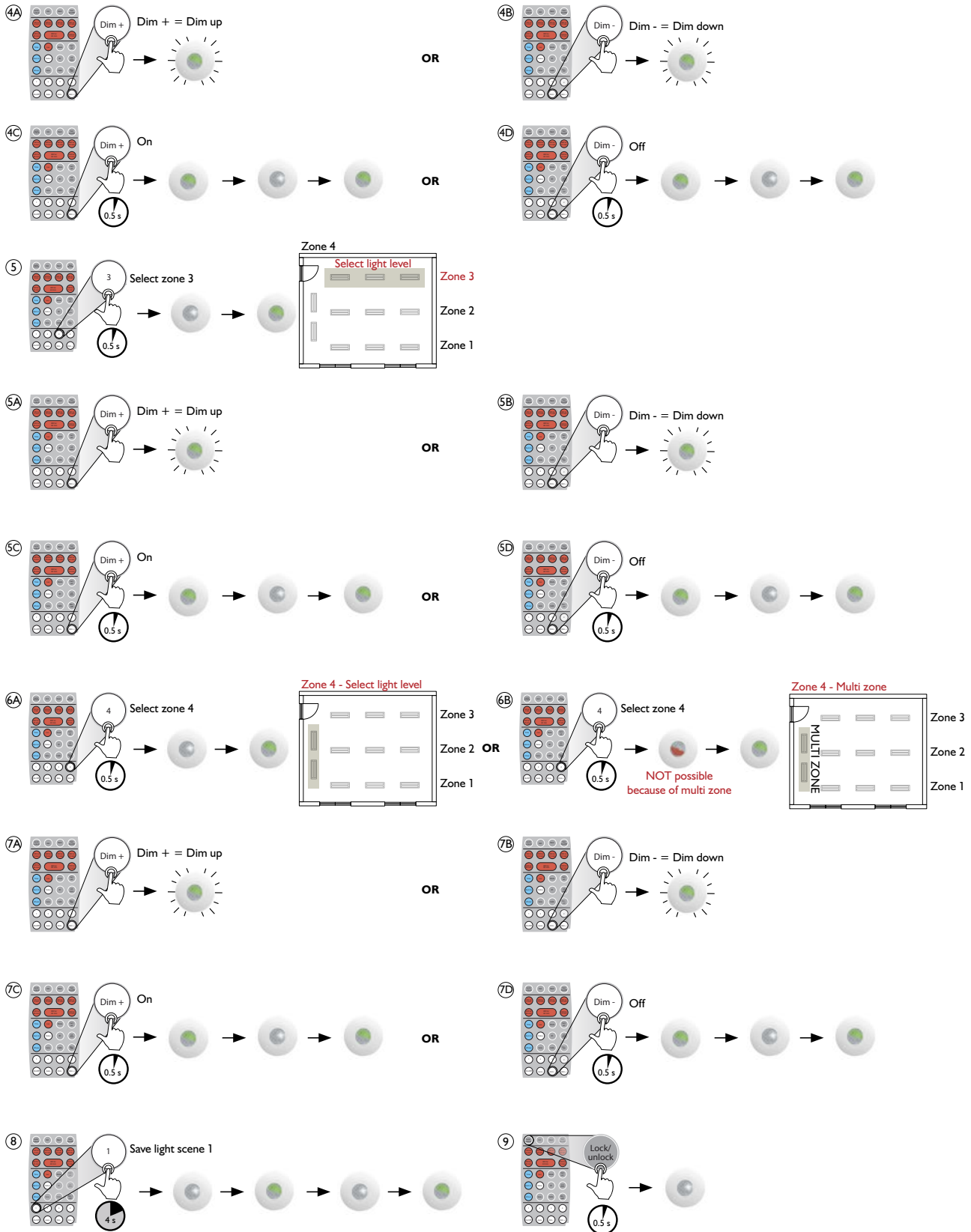

4N604LL_60P4LL_03_RZ_201920WH_IDK

7.2 Program light scene 2

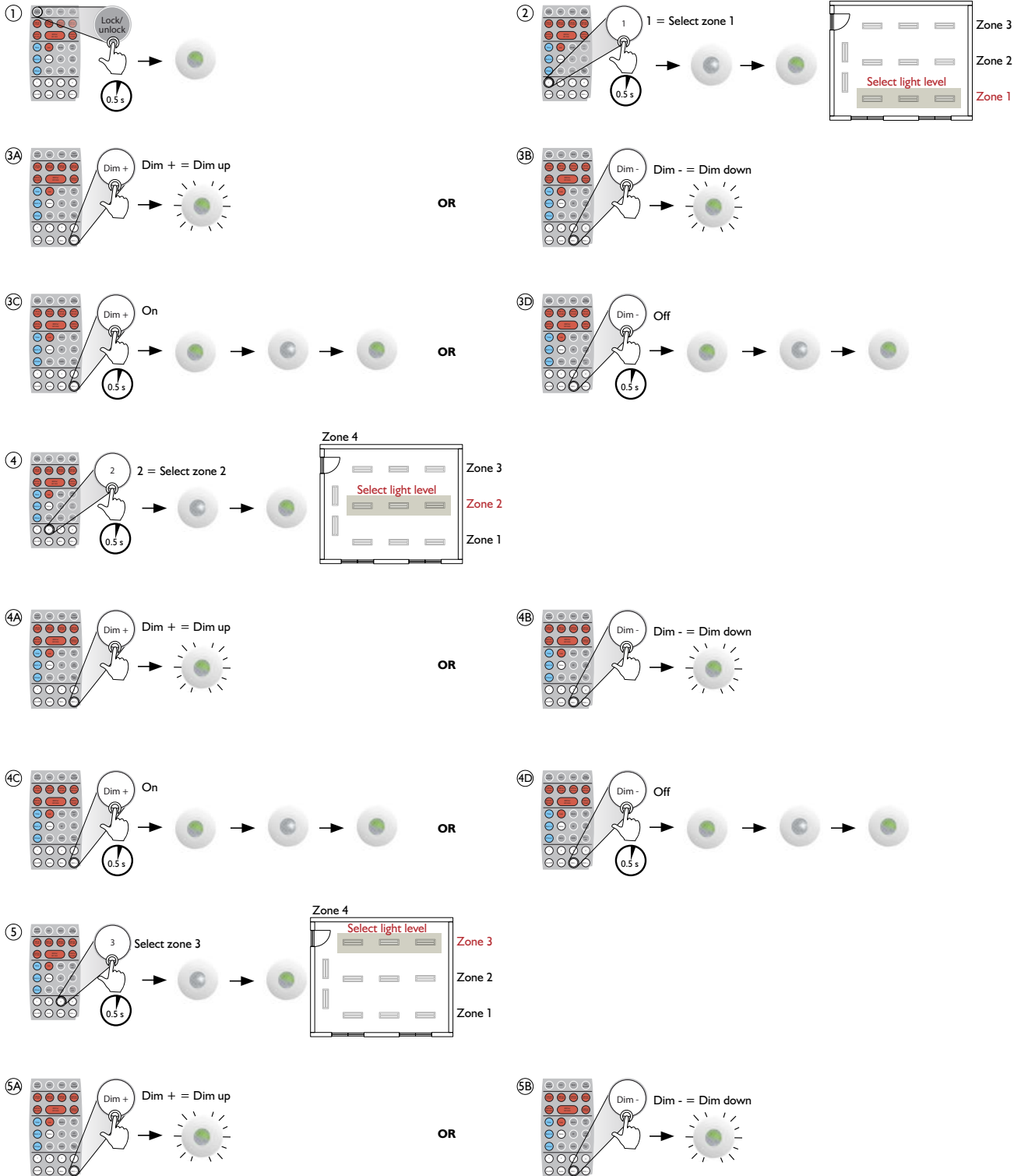

7.2 Program light scene 2

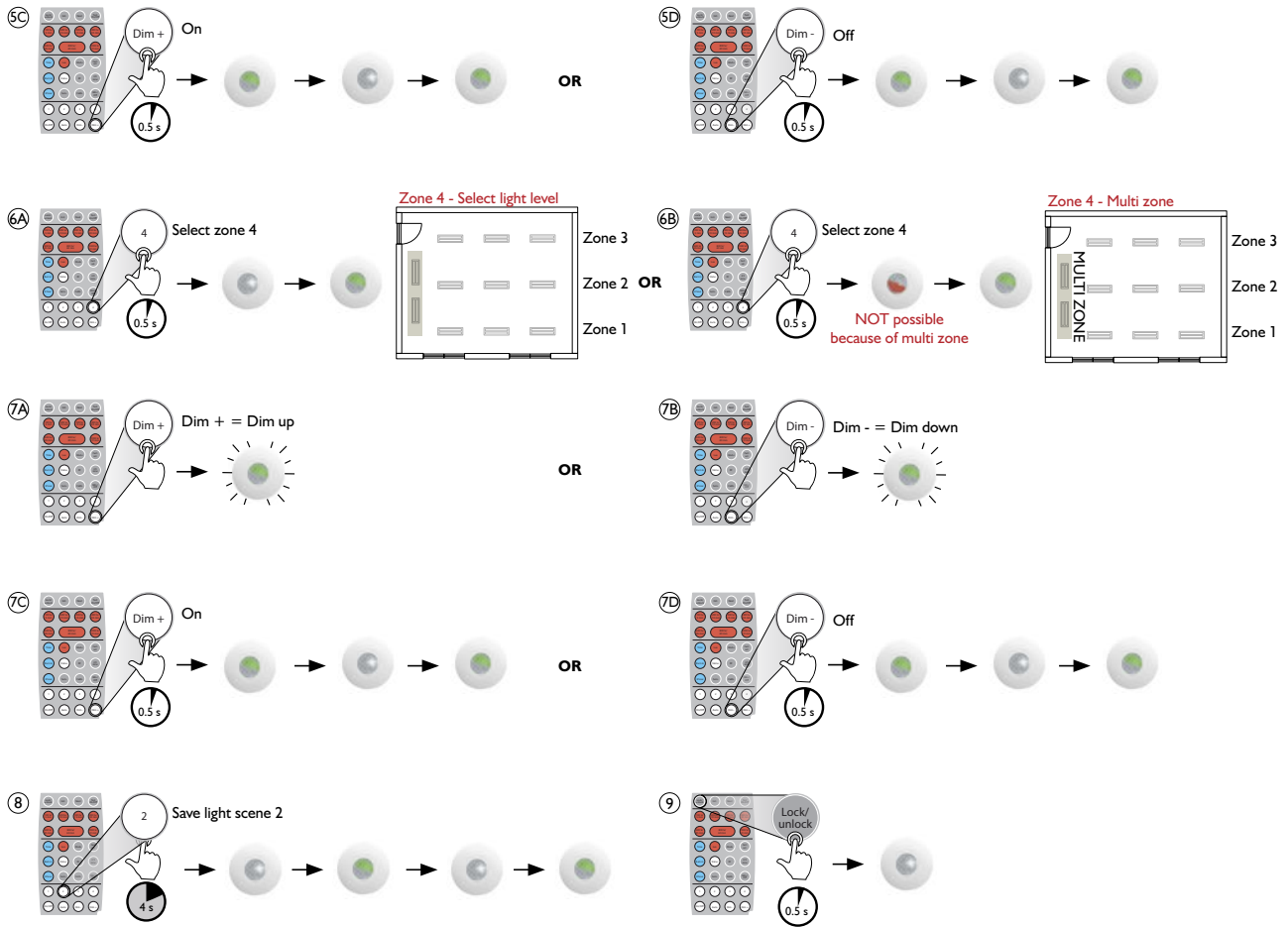

7.3 Program light scene 3

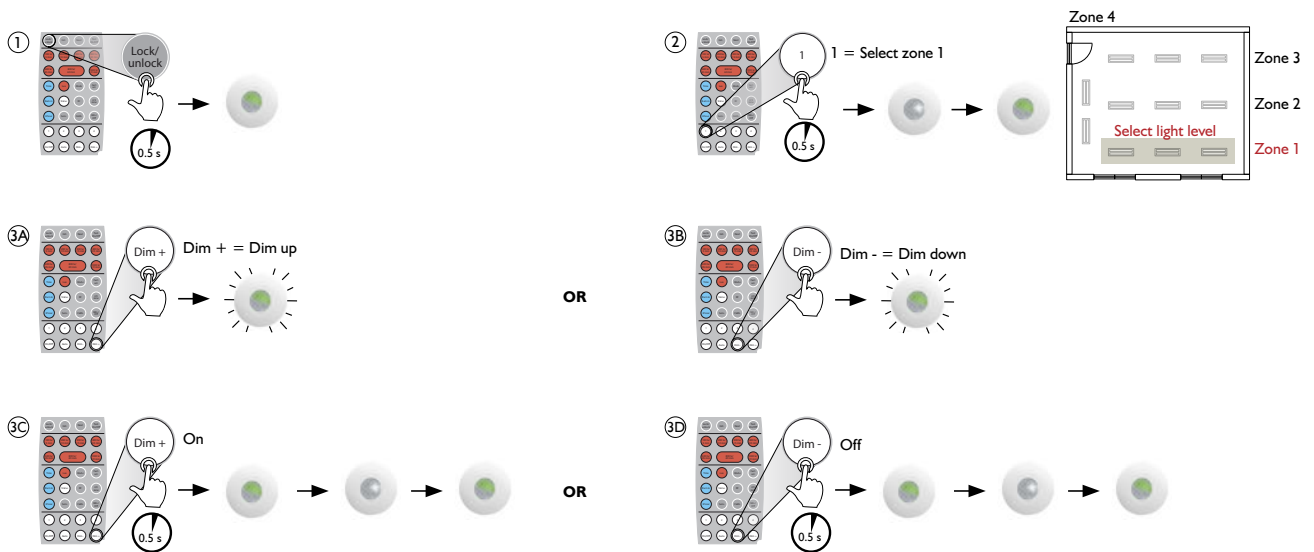

41/6044L_6044L_03_RZ_201920WH_IDK

7.3 Program light scene 3

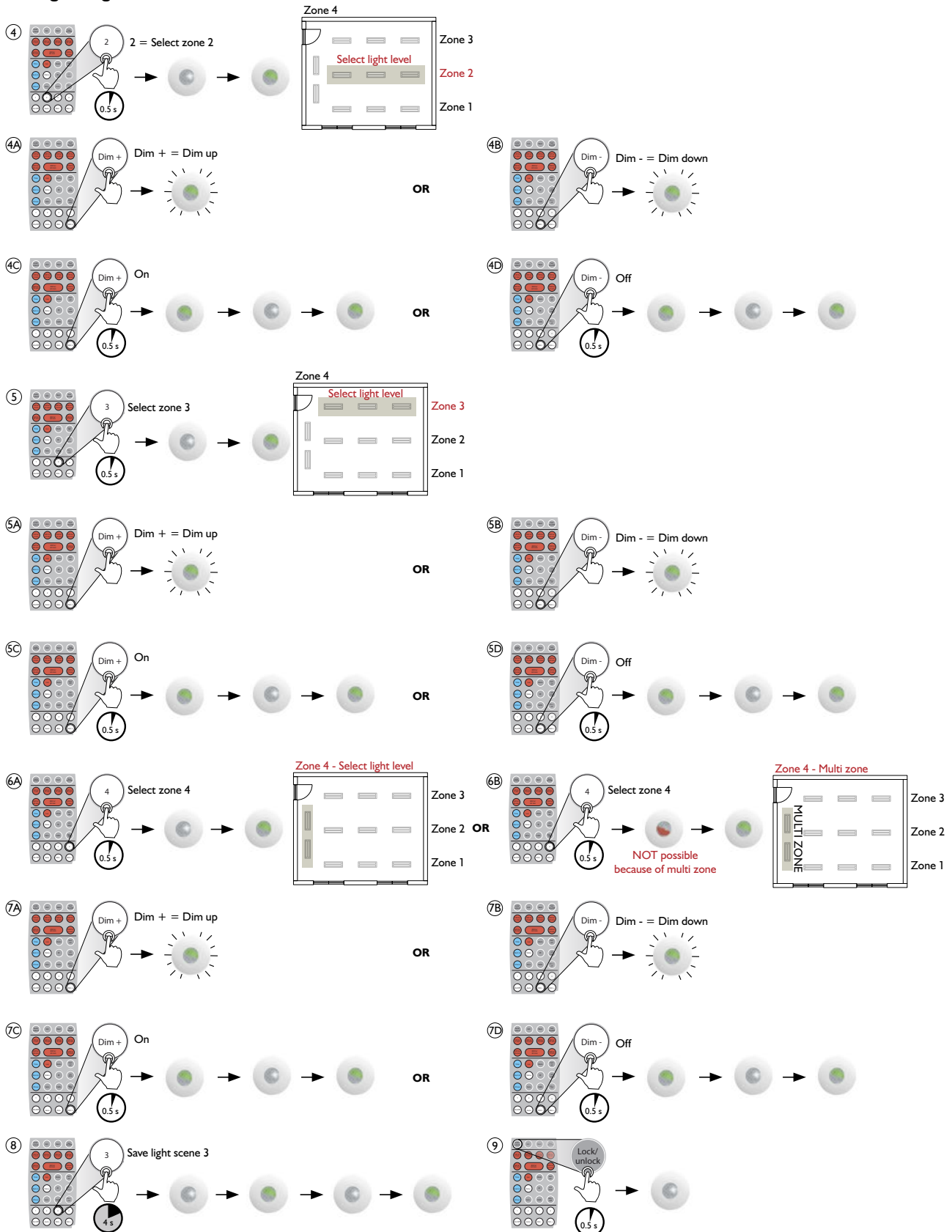

4N604LL_60P4LL_03_RZ_21042020WH_IDK

7.4 Program light scene 4

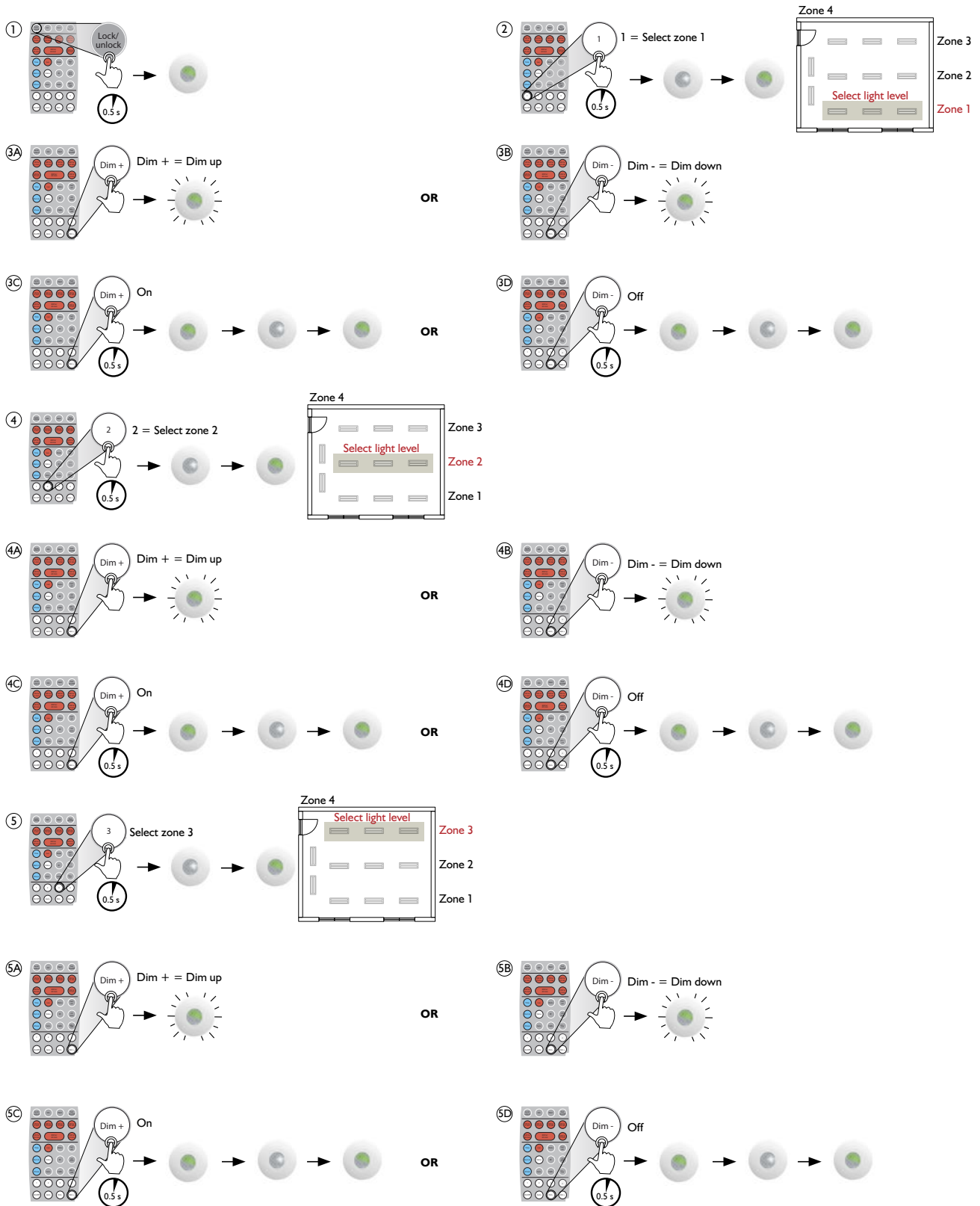

41/6044L_6044L_03_RZ_201920WH_DK

7.4 Program light scene 4

6A Select zone 4 (0.5 s) → Zone 4 - Select light level (Zone 3, Zone 2, Zone 1)

6B Select zone 4 (0.5 s) → Zone 4 - Multi zone (Zone 3, Zone 2, Zone 1) **NOT possible because of multi zone**

7A Dim + = Dim up

7B Dim - = Dim down

7C On

7D Off

8 Save light scene 4 (4 s)

9 Lock/unlock (0.5 s)

8.1 Learn-in wireless push buttons (daylight zones) - ONLY 41-680/ALL

1 Lock/unlock (0.5 s)

2 RF (0.5 s)

3 1 = Push buttons daylight zones (0.5 s)

4 (0.5 s)

5 Lock/unlock (0.5 s)

8.2 Learn-in wireless push buttons (secondary zone 3) - ONLY 41-680/ALL

1 Lock/unlock (0.5 s)

2 RF (0.5 s)

3 2 = Push buttons secondary zone 3 (0.5 s)

4 (0.5 s)

5 Lock/unlock (0.5 s)

41/680ALL_680ALL_03_RF_20190204WH_DK

8.3 Learn-in wireless push buttons (secondary zone 4) - ONLY 41-680/ALL

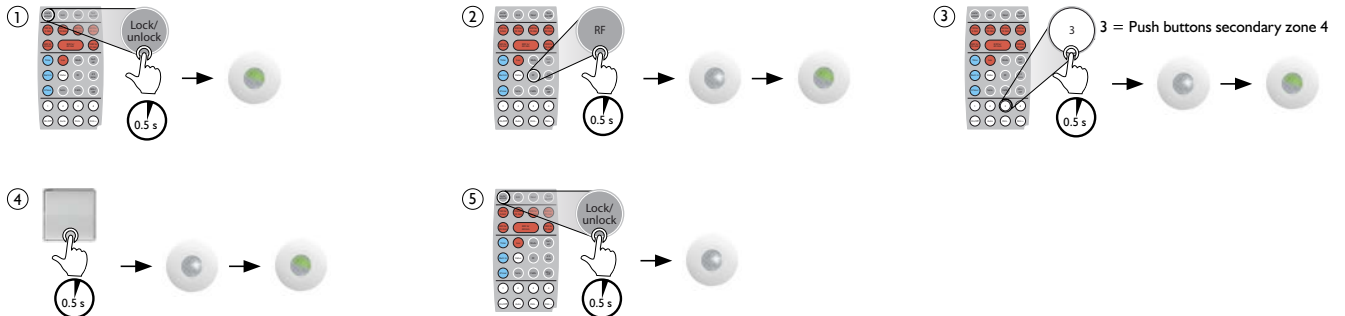

8.4 Delete learned-in wireless push buttons (daylight zones) - ONLY 41-680/ALL

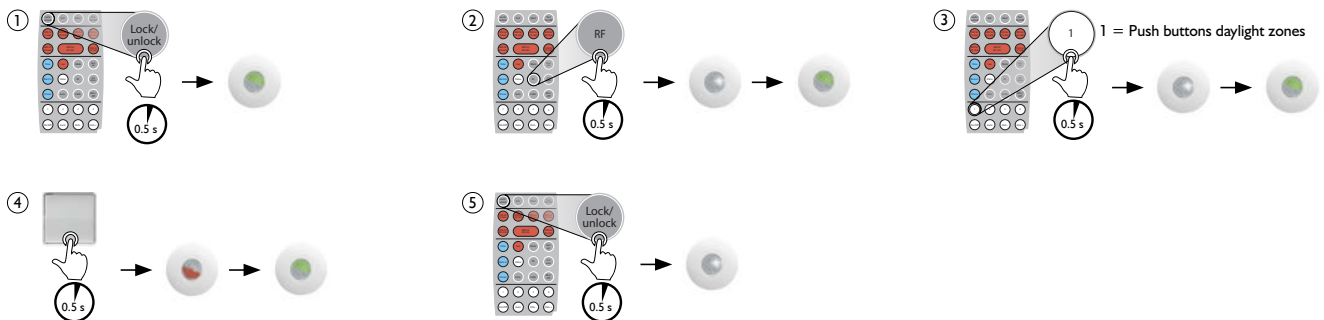

8.5 Delete learned-in wireless push buttons (secondary zone 3) - ONLY 41-680/ALL

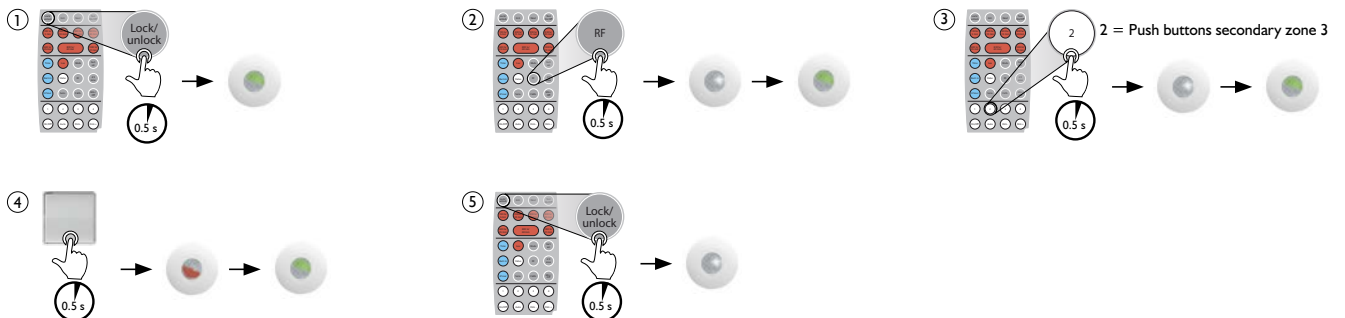

8.6 Delete learned-in wireless push buttons (secondary zone 4) - ONLY 41-680/ALL

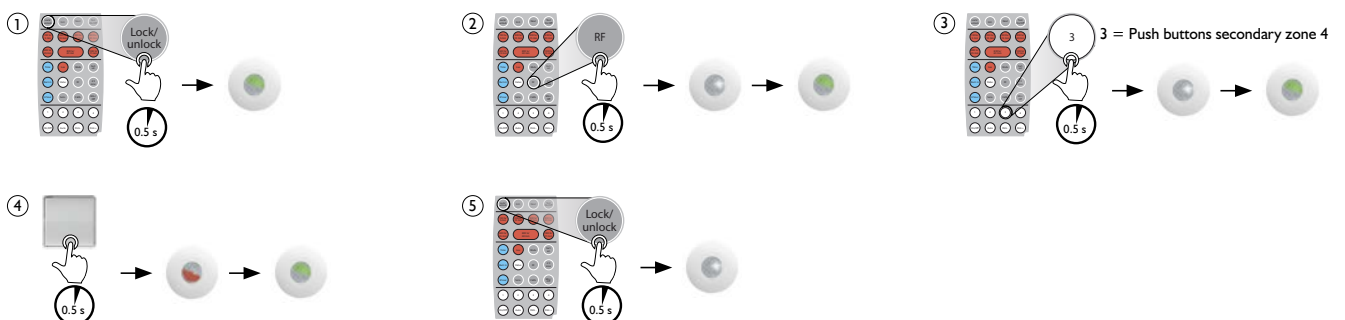

9.1 Select Minimum or Off, daylight zones

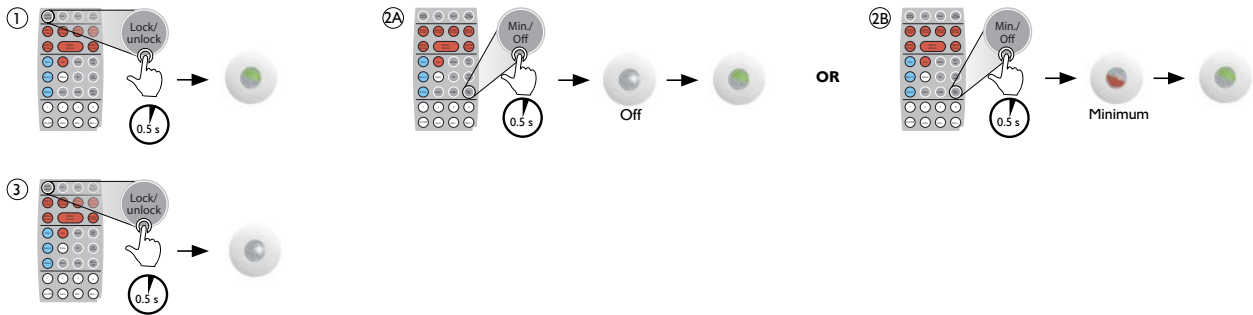

9.2 Adjust minimum level, luminaires

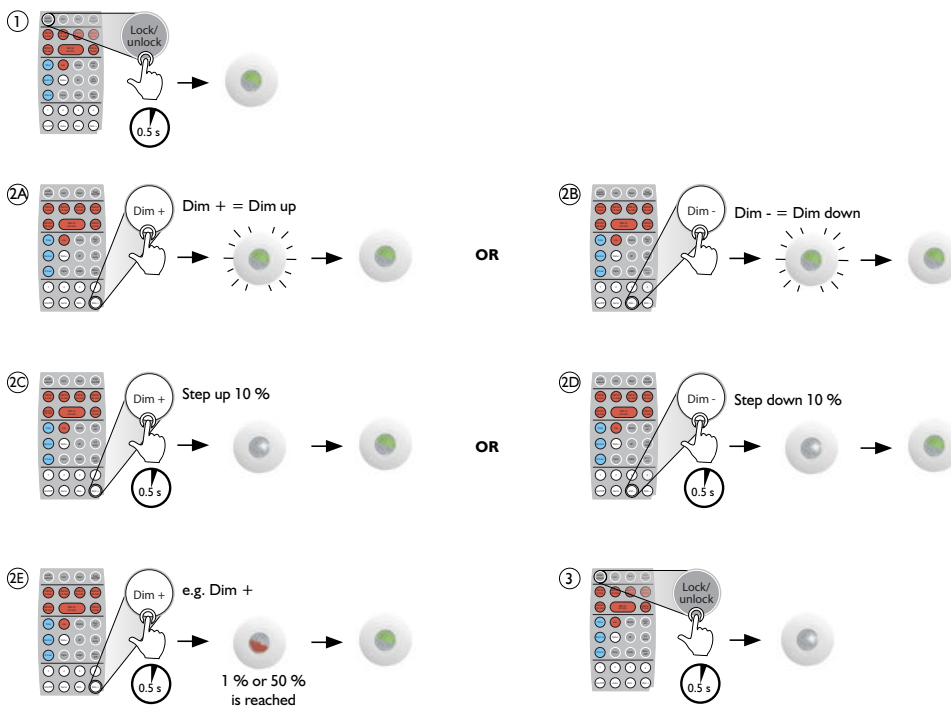

9.3 Enable burn-in

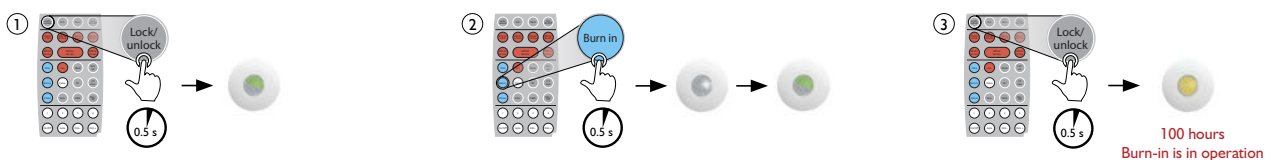

41/6041_6041_03_RZ_201920WH_DK

9.4 Disable burn-in

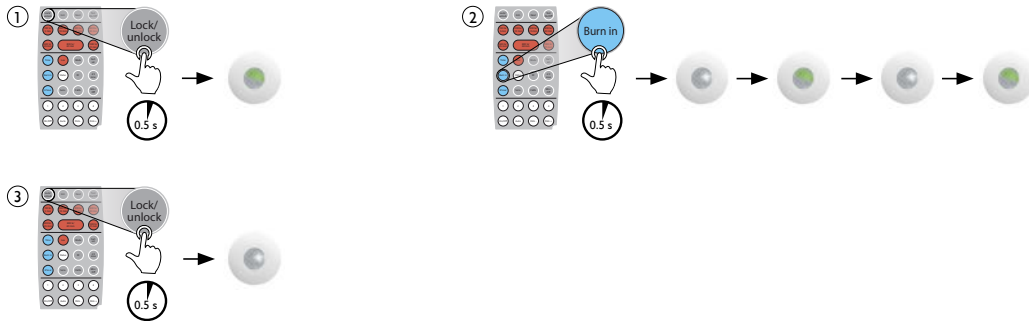

9.5 Enable constant HVAC output (8 hours)

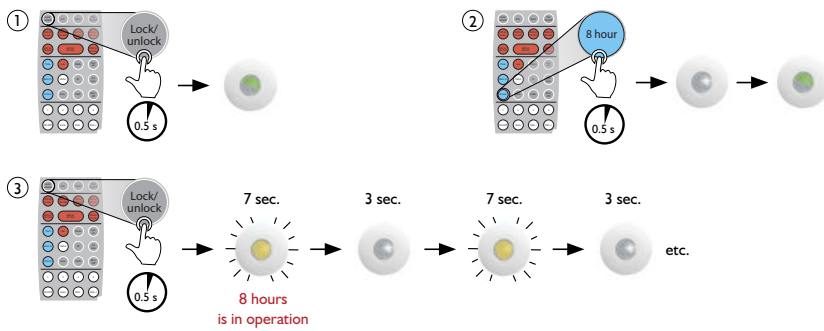

9.6 Disable constant HVAC output

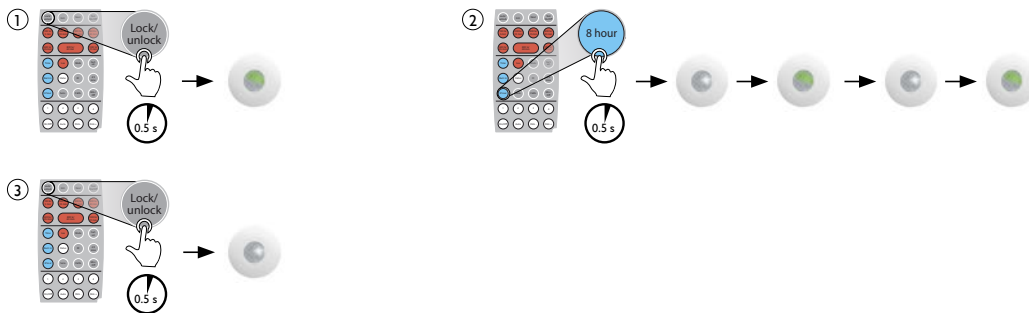

9.7 Walk test

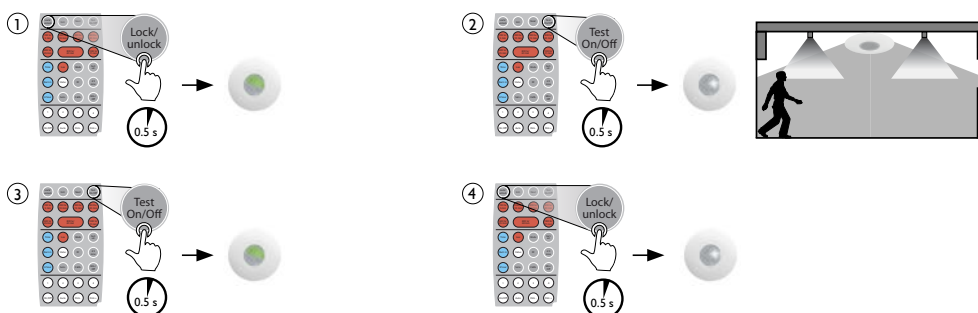

4NY60DAL_60DAL_03_RZ_201920WH_IDK

9.8 Reset to factory settings

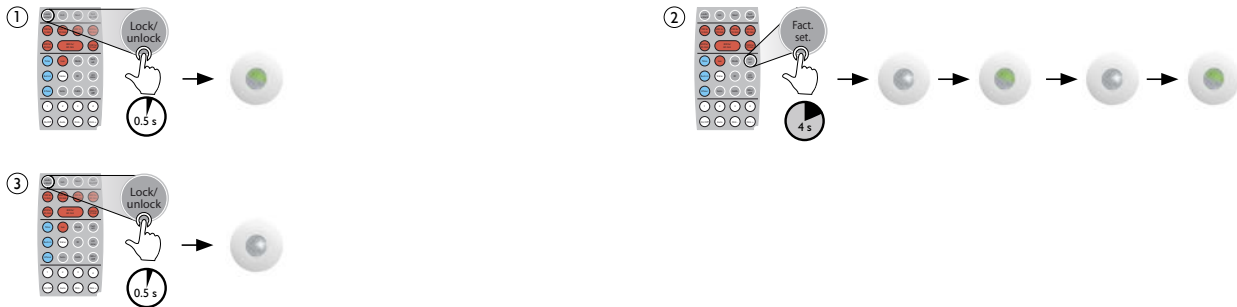

9.9 Add luminaires

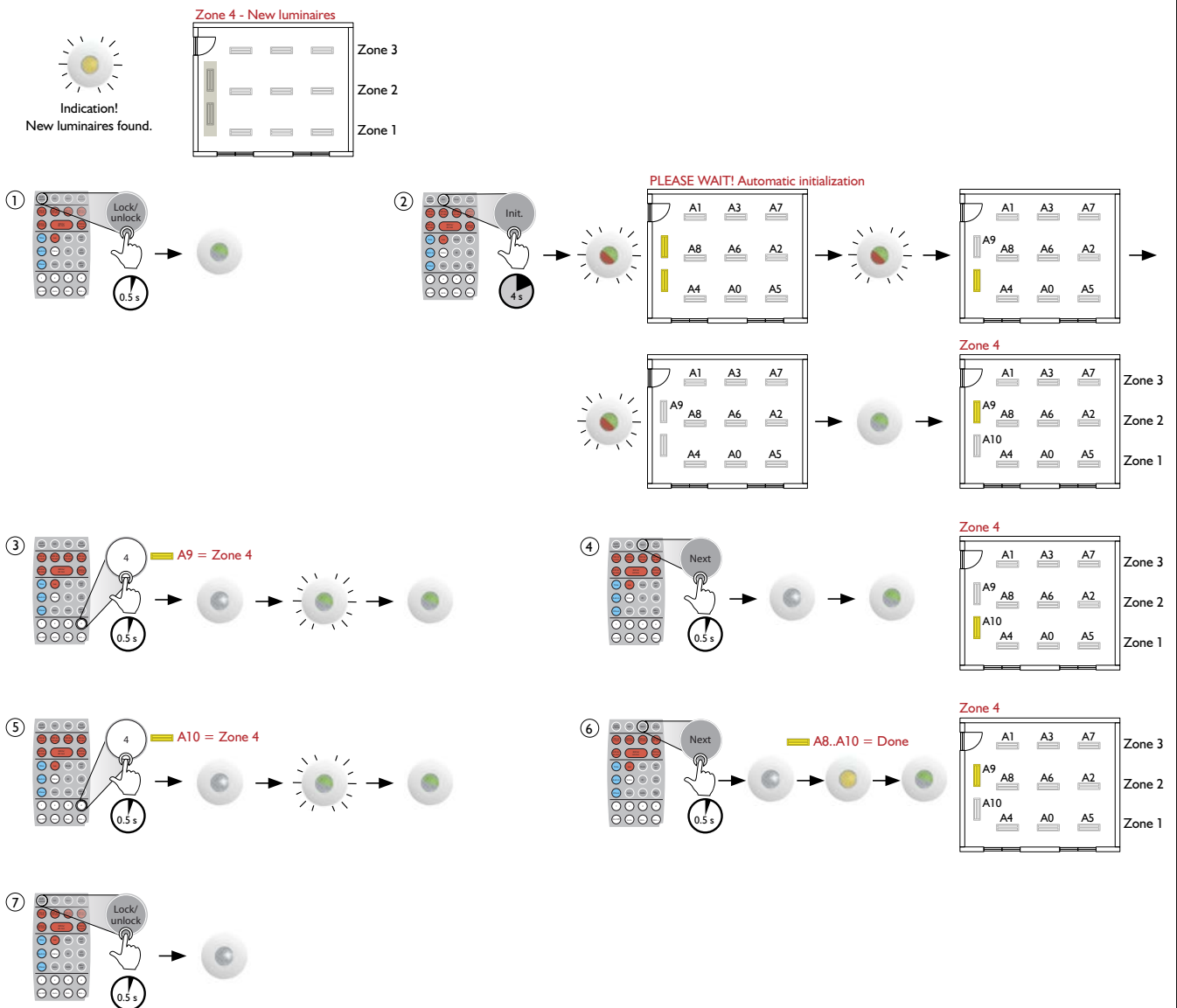

41/6044L_6044L_03_RZ_201920WH1DK

9.10 Non presence light level (Mode 4)

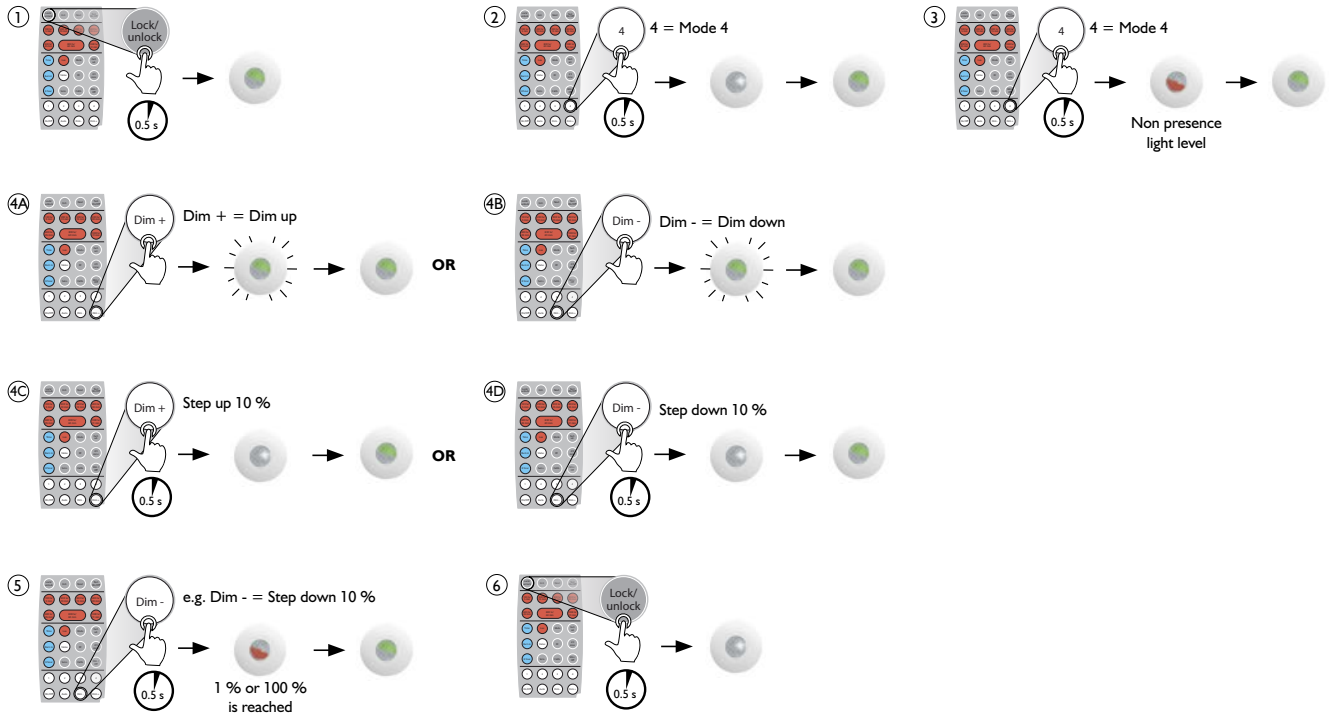

9.11 Presence light level (Mode 4)

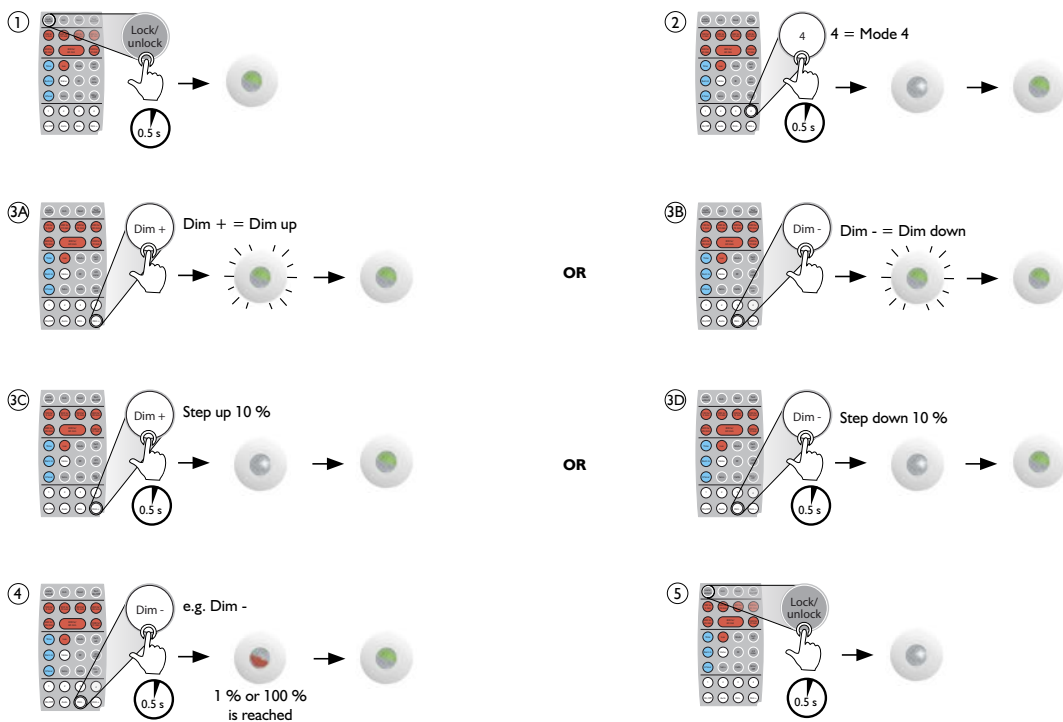

41/6044_6044_03_RZ_201920WH_DK

9.12 External DALI Control Devices

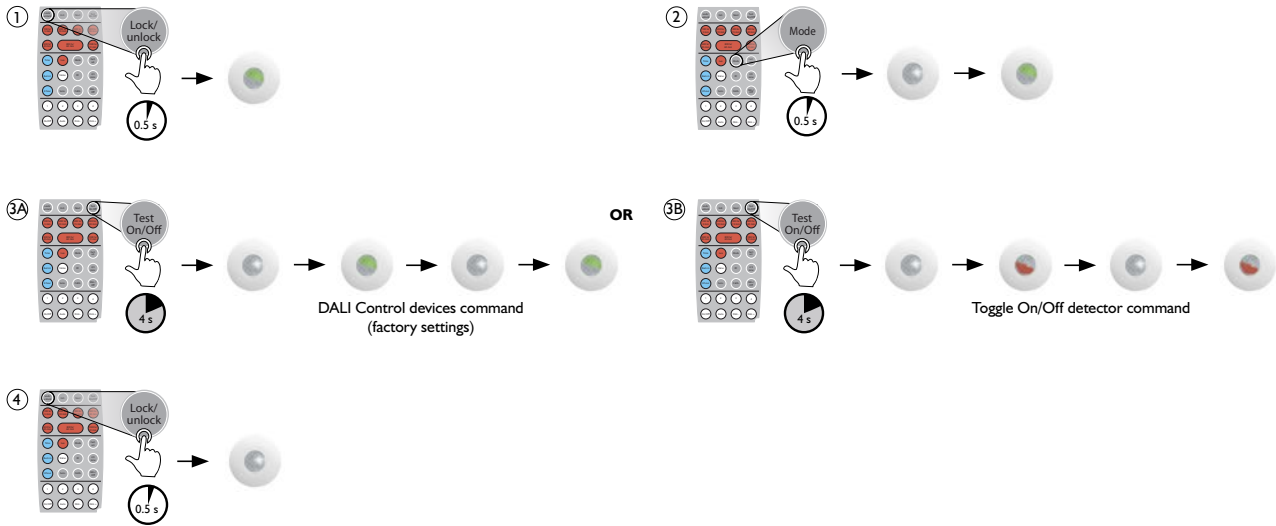

10.1 Software version

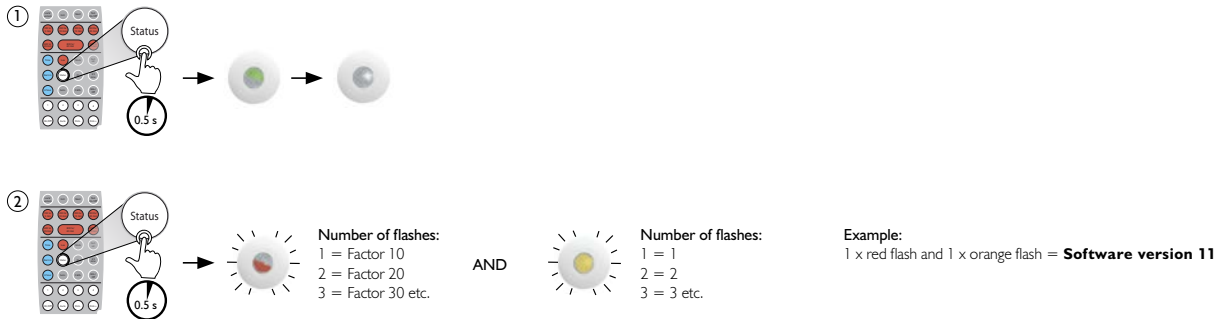

10.2 Status - Minimum or Off, daylight zones

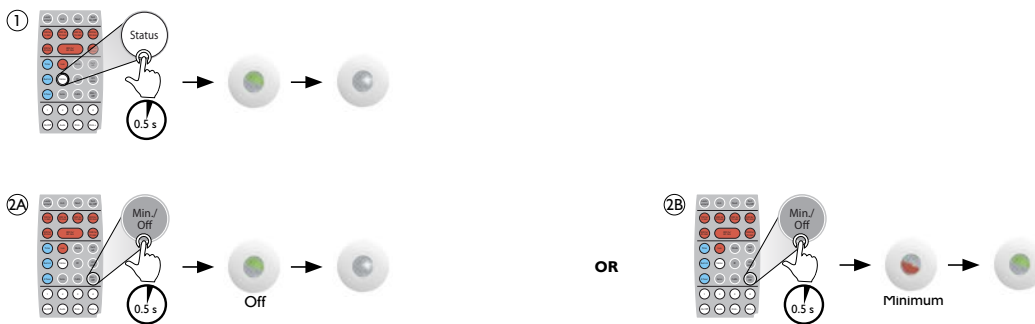

10.3 Status - 2/3 daylight zones

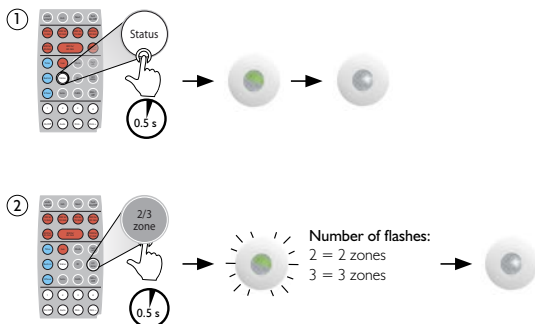

10.4 Status - Zone 1

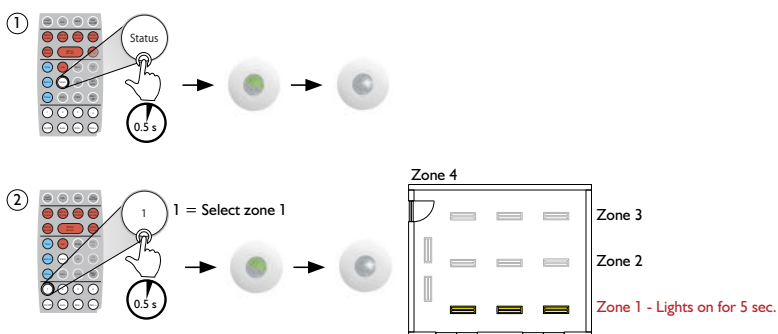

4NY604LL_60P4LL_03_RZ_201920V4H1DK

10.5 Status - Zone 2

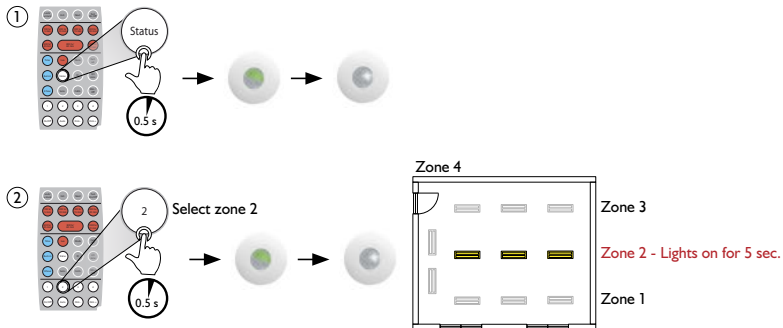

10.6 Status - Zone 3

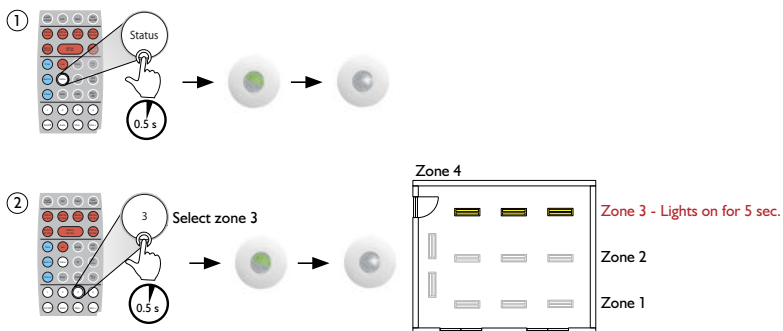

10.7 Status - Zone 4

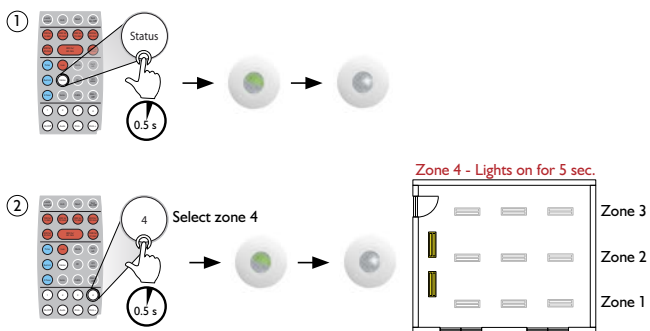

10.8 Status - Automatic On or Active On (Zone 1)

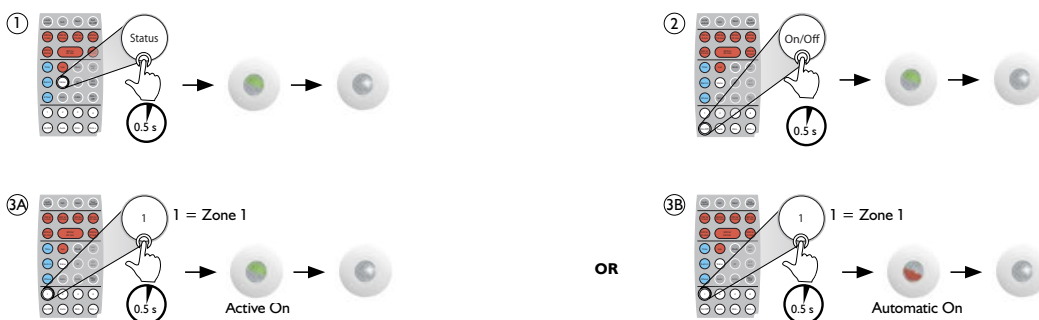

10.9 Status - Automatic On or Active On (Zone 2)

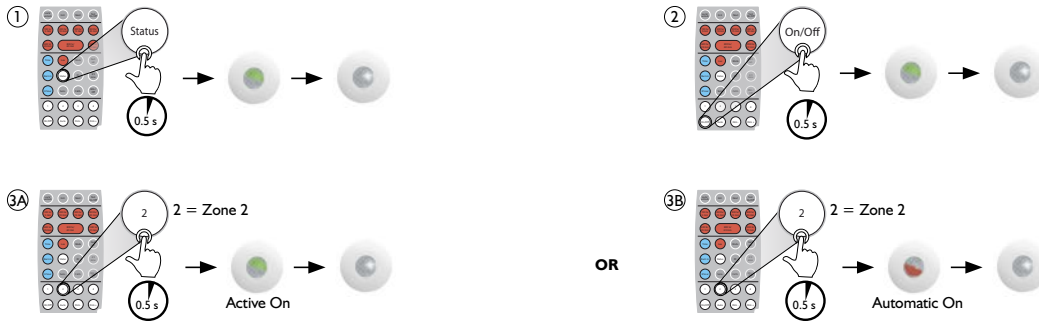

10.10 Status - Automatic On or Active On (Zone 3)

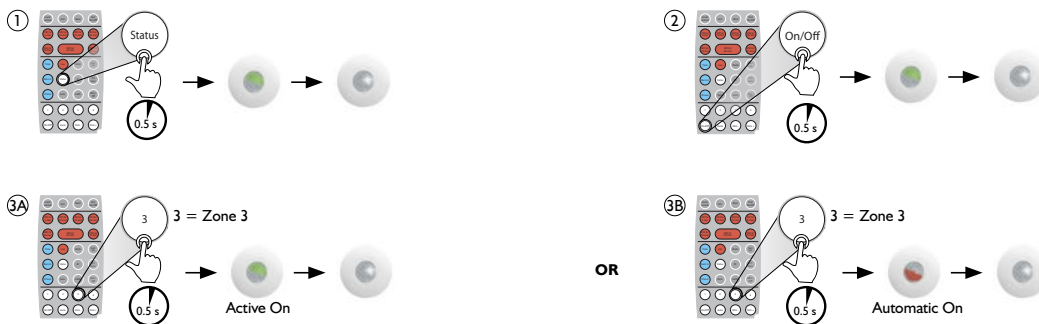

10.11 Status - Automatic On or Active On (Zone 4)

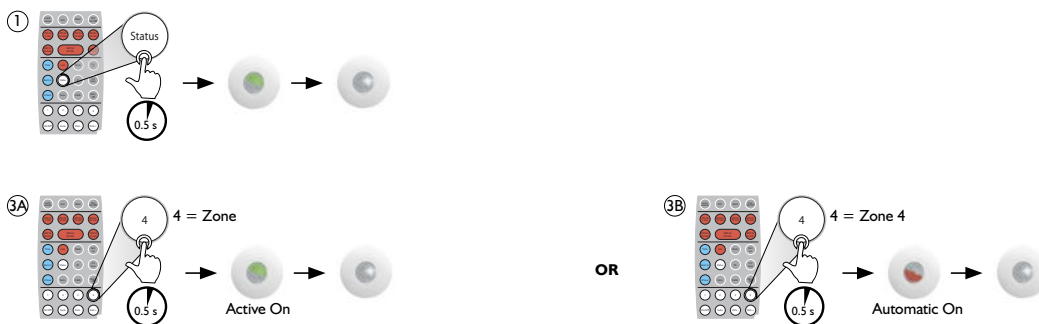

10.12 Status - Mode

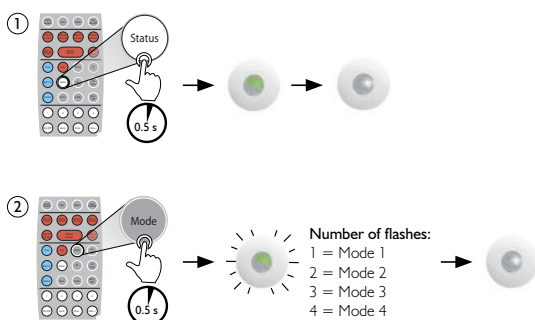

4NY604LL_60P4LL_03_RZ_201920V4WH_IDK

10.13 Status - Lux level

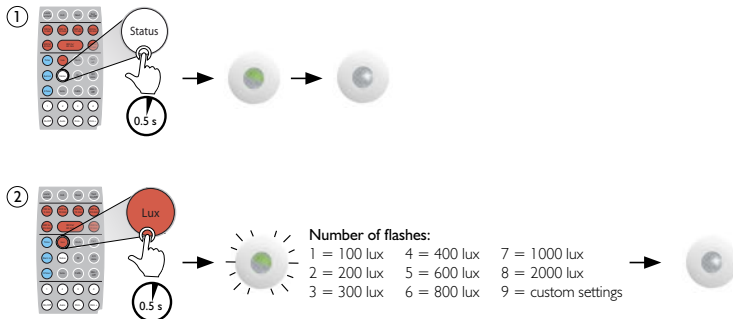

11.1 Status time 1 - Off delay timer

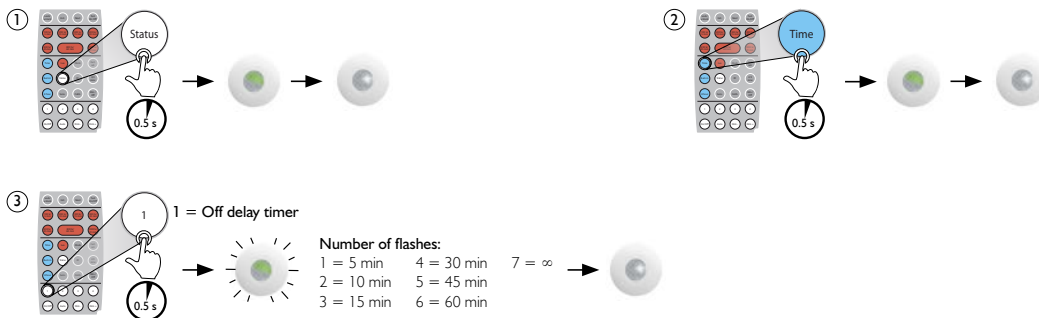

11.2 Status time 2 - HVAC timer

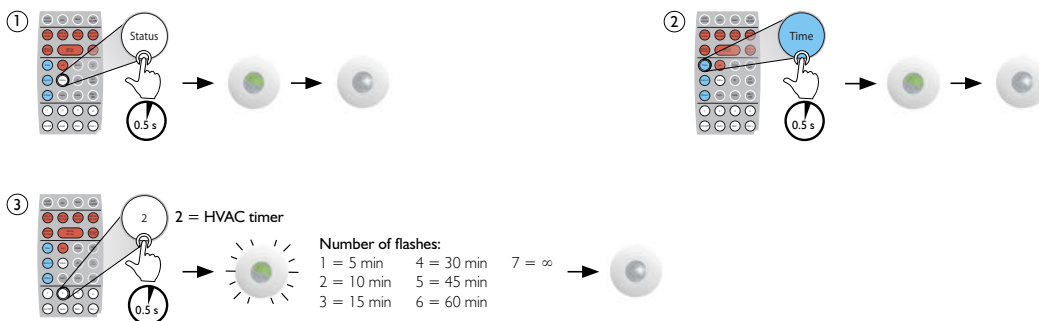

11.3 Status time 3 - Standby minimisation timer

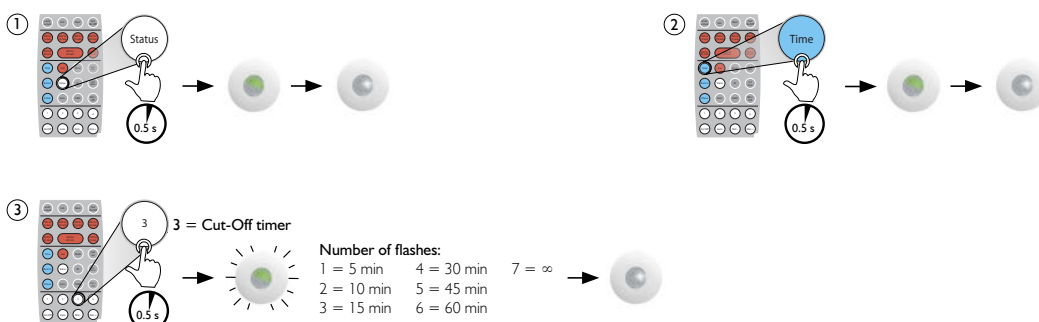

11.4 Status time 4 - Orientation light timer

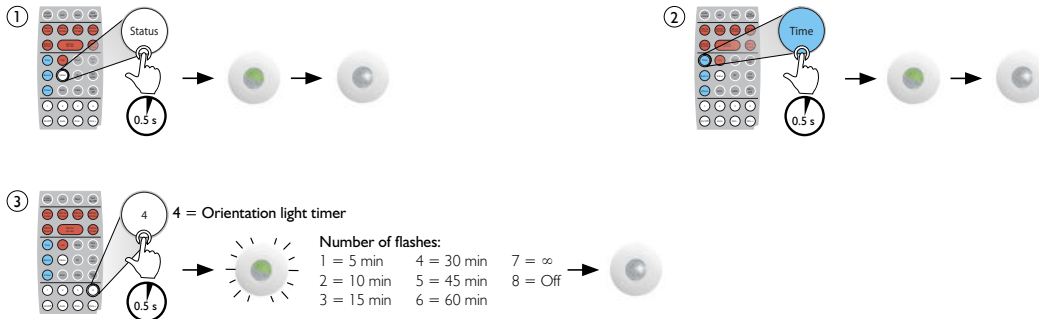

11.5 Status - Sensitivity

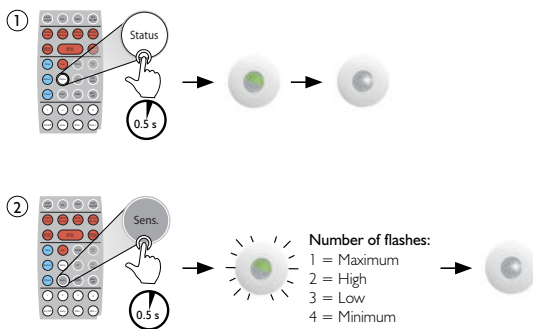

12.1 Status - Burn in

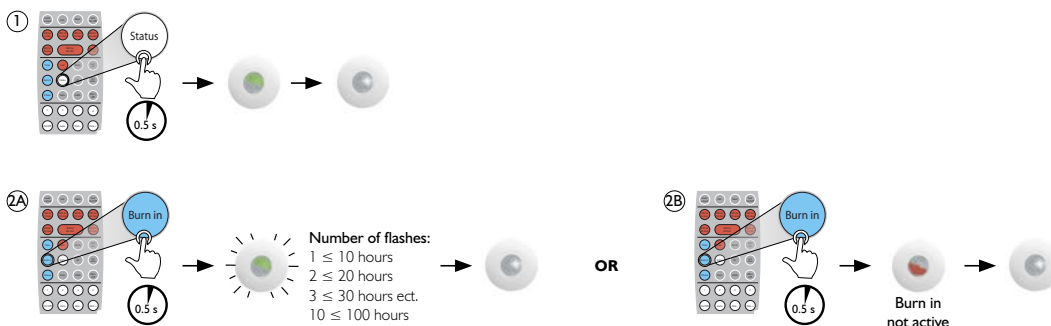

12.2 Status - Constant HVAC output (8 hours)

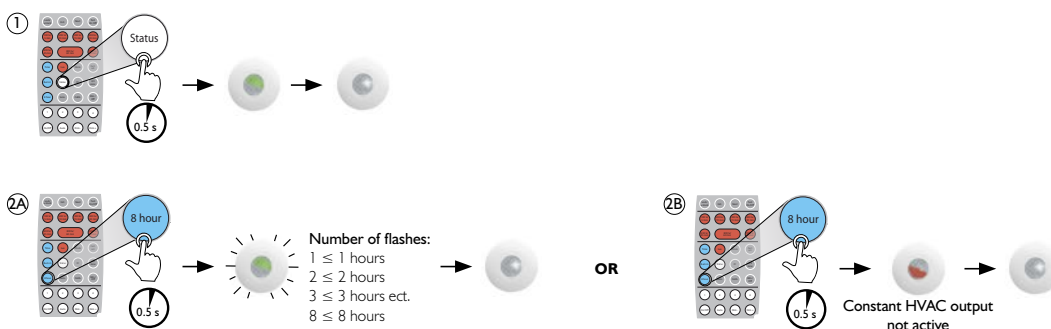

13.1 Operation - On/Off (All zones)

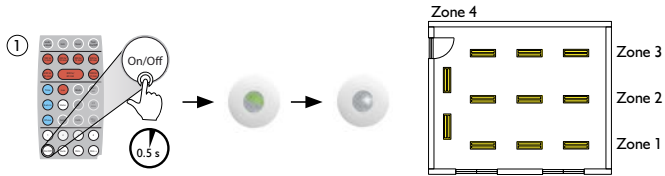

13.2 Operation Dim up (All zones)

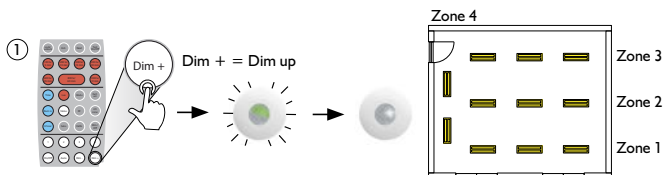

13.3 Operation Dim down (All zones)

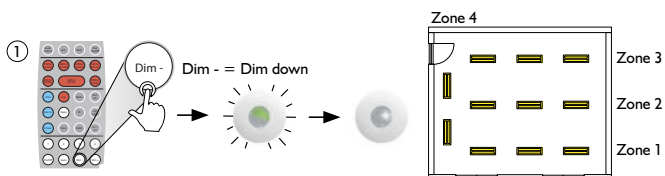

13.4 Operation - Daylight zones to daylight control

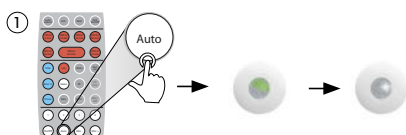

13.5 Operation - Luminaires On/Off (Zone 1)

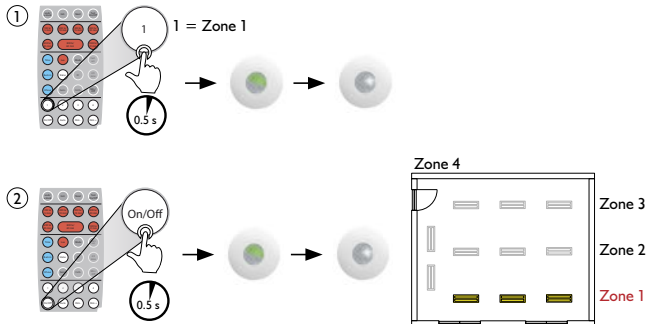

13.6 Operation - Luminaires On/Off (Zone 2)

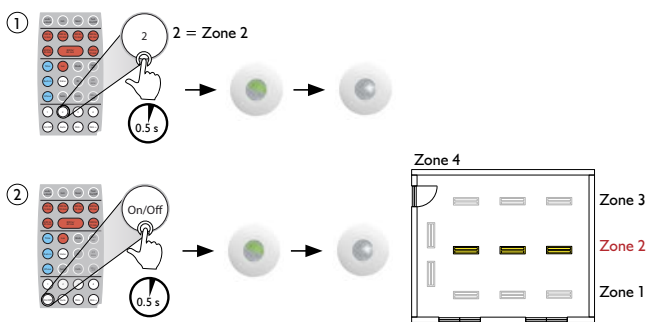

13.7 Operation - Luminaires On/Off (Zone 3)

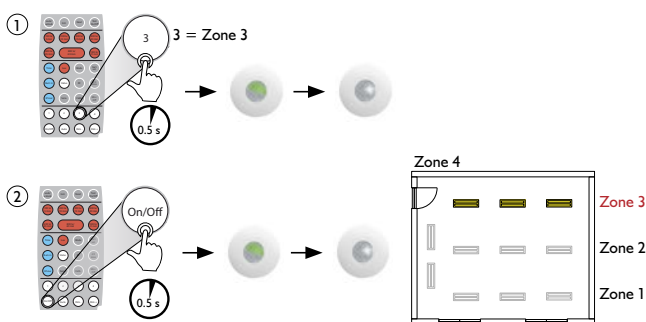

13.8 Operation - Luminaires On/Off (Zone 4)

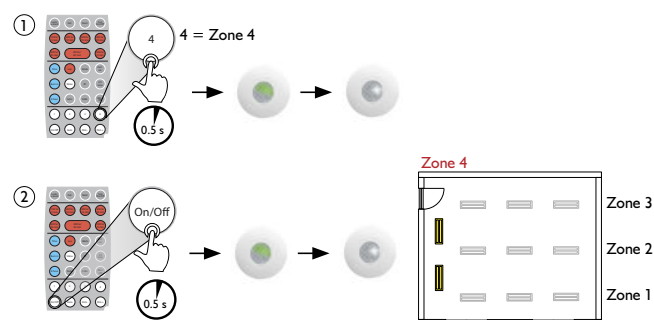

4176041_6041_03_RZ_201920WH_DK

13.9 Operation - Dim up/down luminaires (Zone 1)

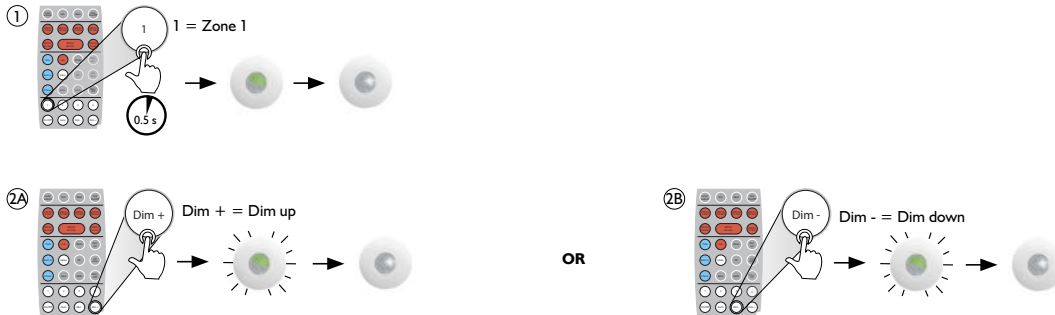

13.10 Operation - Dim up/down luminaires (Zone 2)

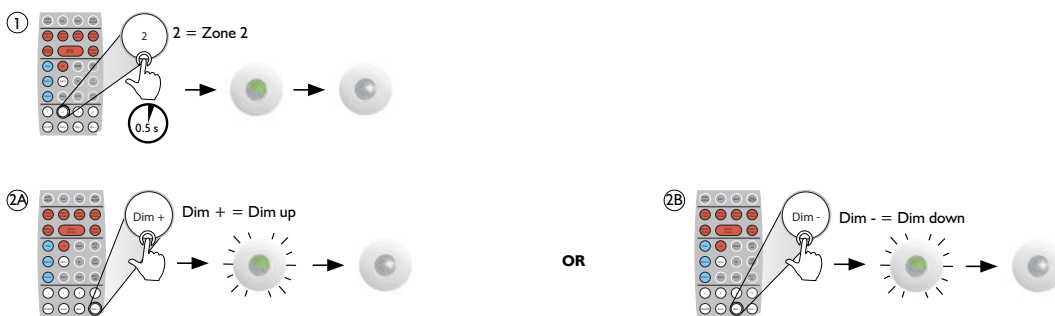

13.11 Operation - Dim up/down luminaires (Zone 3)

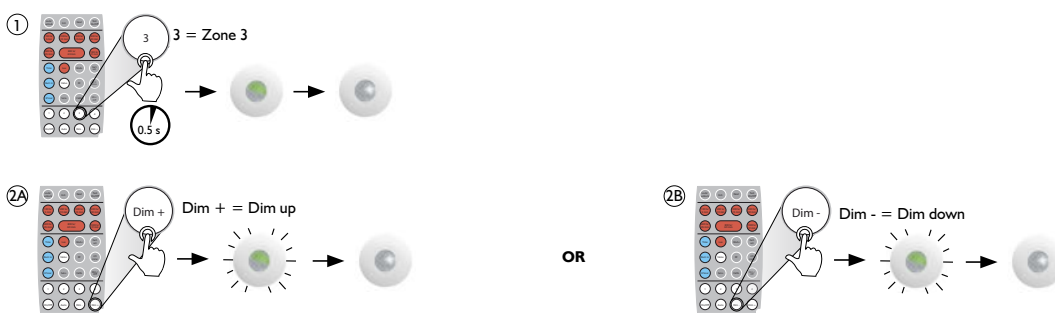

13.12 Operation - Dim up/down luminaires (Zone 4)

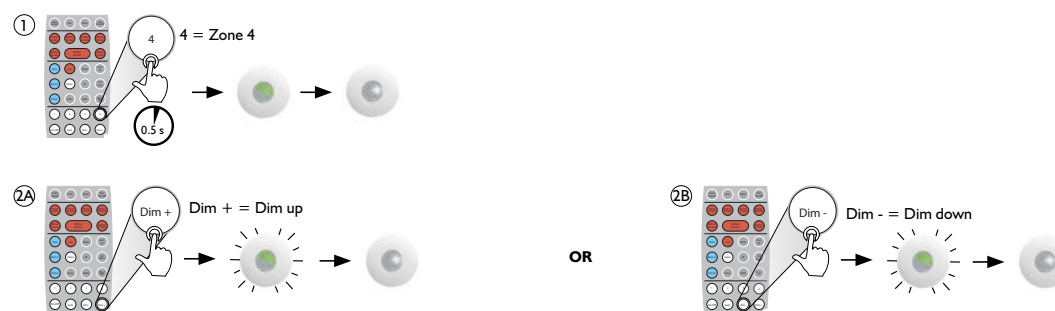

4NY60DAL_60DAL_03_RZ_201920WH_DK

13.13 Operation - Light scene 1

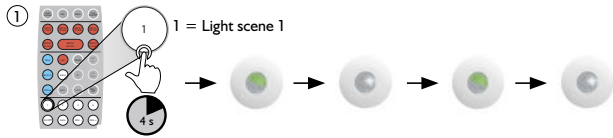

13.14 Operation - Light scene 2

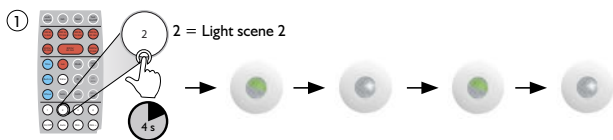

13.15 Operation - Light scene 3

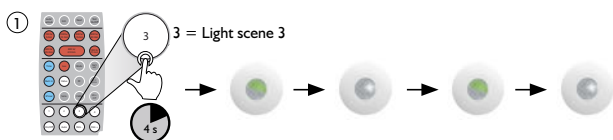

13.16 Operation - Light scene 4

