



Applications :

Eclairage anti-panique pour locaux tertiaires, magasins, commerces, écoles, bureaux



www.marque-nf.com

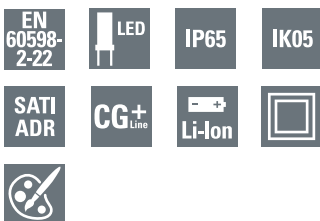

PLANETE 2 SPOT

Blocs anti-panique adressables pour montage plafond

Les points forts

- Utilisation possible en mode ADRESSABLE, protocoles ADR et CGLine+
- Programmation eFocus pour une configuration par l'utilisateur de la distribution de lumière concentrée (idéale pour un couloir) ou panoramique (pour des pièces plus vastes)
- Batterie Lithium, consommation réduite
- Versions disponibles en 200lm ou 400lm
- Eco-conçu pour une empreinte environnementale réduite
- Installation facilitée par l'utilisation d'une scie cloche de dimension standard (ø67mm)
- Collerettes rondes ou carrées disponibles en 3 couleurs additionnelles : Noir mat RAL9005, Gris anthracite RAL7015, Argent brillant RAL9007
- Base de rénovation disponible pour un remplacement aisé de luminaires existants lors d'opérations de maintenance

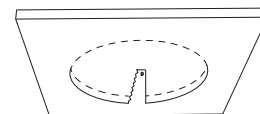

Ø 64-78mm

PLANETE 2 SPOT



Dimensions (mm)

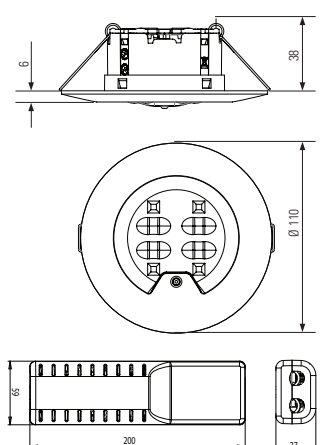

Caractéristiques techniques

Flux lumineux	200lm - 400lm
Matériau du boîtier	Polycarbonate
Couleur du boîtier	Blanc (RAL9003)
Degré de protection	IP65/IK05
Poids	0.33 kg
Type de montage	Montage plafond
Raccordement	Bornes sans vis pour fils souples ou rigides Sections de 0.5 à 2.5 mm ²
Tension de raccordement	220 - 240 V AC, 50/60 Hz
Consommation	0.5 W
Plage de température ambiante	+5 °C à +45 °C
Batterie	LifePO4
Source lumineuse	LEDs

Codes commandes

Produit	Référence	Lampes de veille et de secours	Autonomie	Flux (lm)	Batterie	Consommation (W)
Planète 2-200 SPOT ADR CGL+	LUM17240	LED	1h	200	3,2 V / 1,5 Ah	0,5
Planète 2-400 SPOT ADR CGL+	LUM17244	LED	1h	400	3,2 V / 3 Ah	0,5

PLANETE 2 SPOT

Dimensions (mm)



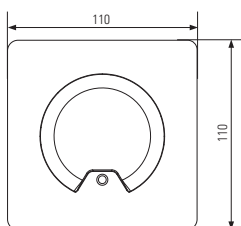



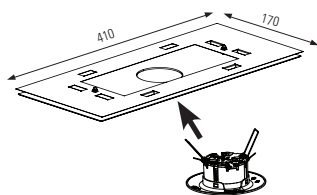





Enjoliveur carré



Base pour rénovation



Accessoires

Produit	Référence
 TLU 2, Télécommande pour utilisation en mode SATI ADR	LUM10312
 TL CGLine+, Télécommande pour utilisation en protocole CGLine+ uniquement	LUM10319
 Colerette carrée - Blanc	RT2R-ST
 Colerette carrée - Noir	RT2R-STB
 Colerette carrée - Gris anthracite	RT2R-STG
 Colerette carrée - Gris argenté	RT2R-STS
 Colerette ronde - Blanc	RT2R-RT
 Colerette ronde - Noir	RT2R-RTB
 Colerette ronde - Gris anthracite	RT2R-RTG
 Colerette ronde - Gris argenté	RT2R-RTS
 Plaque de rénovation (permet de couvrir le perçage d'un Planète 400)	RT2R-RP
 Pack Batterie, LiFePO4 3.2V 1.5Ah	RT2R-BAT1
 Pack Batterie, LiFePO4 3.2V 3Ah	RT2R-BAT3



Zoom sur la technologie brevetée eFocus

La technologie eFocus offre une grande souplesse en vous permettant de sélectionner l'éclairage le plus approprié pour l'application. Ce luminaire offre à la fois un **éclairage anti-panique** pour les grands espaces et un **éclairage ciblé**.



La **diffusion étroite** est idéale pour l'éclairage des chemins d'évacuation, des couloirs et des équipements de sécurité, et maximise la distance entre les luminaires.



La **diffusion large** est idéale pour les grands espaces et les emplacements en hauteur, dans les zones où il n'existe pas de chemin d'évacuation prédéfini et qui doivent être éclairées dans son ensemble.

EATON
Powering Business Worldwide

Cooper Sécurité SAS (Groupe Eaton)
PEE II - Rue Beethoven
63204 Riom
T : 0 820 867 867 (0,118 €/min)
F : 0 820 888 526
www.cooperfrance.com
www.eaton.com

Les caractéristiques techniques et les côtes indiquées dans le présent document peuvent être modifiées à tout moment pour des raisons techniques, normatives, réglementaires ou économiques. Elles ne constituent en aucun cas un engagement de Cooper Sécurité SAS (groupe Eaton). Photos non contractuelles.