

Urządzenie ABB-Welcome

M22001-

M22002-

M22003-

Stacja wewnętrzna audio
ze słuchawką

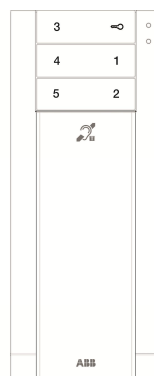
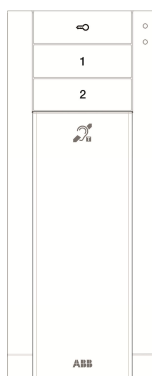

1	Bezpieczeństwo	3
2	Przeznaczenie	3
3	Środowisko	3
3.1	Urządzenia ABB.....	3
4	Działania.....	5
4.1	Operacje standardowe	5
4.1.1	Elementy sterujące.....	5
4.2	Ustawienia	8
4.2.1	Ustawienia dzwonka.....	8
4.2.2	Ustawienia domyślnej stacji zewnętrznej.....	8
4.2.3	Programowanie przycisków pomocniczych.....	8
4.3	Regulacja urządzenia	10
5	Dane techniczne	12
6	Montaż/instalacja	13
6.1	Wymagania wobec elektryków.....	13
6.2	Ogólna instrukcja montażu	14
6.3	Montaż	15

1 Bezpieczeństwo



Ostrzeżenie

Napięcie elektryczne!

Bezpośredni lub pośredni kontakt z częściami pod napięciem prowadzi do niebezpiecznego przepływu prądu elektrycznego przez organizm.

Może to spowodować porażenie prądem, poparzenia lub śmierć.

- Przed montażem i demontażem należy odłączyć napięcie sieciowe!
- Prace przy sieci 110-240 V mogą wykonywać wyłącznie specjaliści!

2 Przeznaczenie

Stacja wewnętrzna M2200x-x stanowi integralną część systemu domofonowego ABB-Welcome, działającą wyłącznie z elementami tego systemu. Urządzenie można instalować tylko w suchych pomieszczeniach wewnątrz budynku.

3 Środowisko

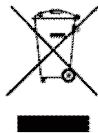

Ochrona środowiska!

Nie można wyrzucać urządzeń elektrycznych ani elektronicznych z odpadami z gospodarstwa domowego.

- Urządzenie zawiera cenne surowce, które można ponownie wykorzystać. Dlatego należy je oddać do odpowiedniego punktu zbiórki.

3.1 Urządzenia ABB

Na wszystkich materiałach pakunkowych i urządzeniach firmy ABB znajdują się oznakowania i symbole atestujące dotyczące ich właściwej utylizacji. Materiały pakunkowe i urządzenia elektryczne, jak również ich elementy należy zawsze oddawać do utylizacji w autoryzowanych punktach zbiórki lub zakładach utylizacji odpadów. Produkty firmy ABB spełniają wymogi prawne i są w szczególności zgodne z ustawami o urządzeniach elektrycznych i elektronicznych oraz rozporządzeniem REACH. (Dyrektywa UE 2002/96/EG WEEE i RoHS 2002/95/WE)
(Rozporządzenie UE REACH i ustawa wykonawcza do rozporządzenia (WE) nr 1907/2006)





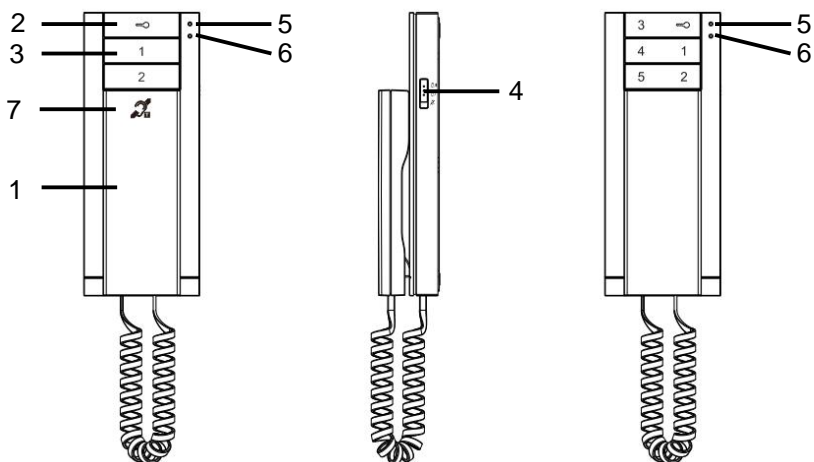

4 Działania

4.1 Operacje standardowe

4.1.1 Elementy sterujące



Rys. 1 Elementy sterujące

Nr	Funkcja
1	<p>Słuchawka</p> <p>Gdy ktoś dzwoni, należy w ciągu 30 sekund podnieść słuchawkę, aby rozpocząć połączenie. W celu zakończenia połączenia należy odłożyć słuchawkę.</p>
2	<p>Przycisk zwalniania blokady</p> <p>2A. Naciśnięcie tego przycisku umożliwia otwarcie drzwi w dowolnym momencie.</p> <p>2B. Automatyczne zwalnianie blokady: drzwi zostaną automatycznie otwarte w przypadku otrzymania połączenia przychodzącego (należy nacisnąć ten przycisk i przytrzymać go przez ponad 10 sekund, aż zaświeci się niebieska dioda LED; ta sama czynność spowoduje wyłączenie funkcji i wyłączenie diody LED).</p>
3	<p>Przycisk programowalny</p> <p>3A. *Możliwość zaprogramowania dodatkowych funkcji, np. połączenie z konsolą portierską, interkom.....</p> <p>3B. Funkcją domyślną przycisku 1 jest odblokowanie zamka podłączonego do stacji zewnętrznej (COM-NC-NO).</p>
4	<p>Trójpozycyjny selektor do regulacji głośności połączenia (maksymalna/średnia/wyciszenie).</p>
5	<p>Dioda LED (czerwona)</p> <div style="display: flex; align-items: center; justify-content: space-around;">    </div> <p>– oznacza, że drzwi są otwarte dłużej niż przez ustawiony czas (musi być podłączony czujnik)</p> <p>– przy naciśniętym dowolnym przycisku.</p> <p>– oznacza wyciszenie.</p>
6	<p>Dioda LED (niebieska)</p> <div style="display: flex; align-items: center; justify-content: space-around;">    </div> <p>– oznacza, że system połączenie</p> <p>– oznacza automatyczne</p>







	jest zajęty.	przychodzące.	zwalnianie blokady.
7	**Funkcja pętli indukcyjnej		

*W celu zapoznania się z ich zastosowaniem należy skontaktować się z instalatorem instalacji elektrycznej.



**Funkcja ta jest dostępna tylko w modelu M22003-.

4.2 Ustawienia

4.2.1 Ustawienia dzwonka

1. Naciśnięcie przycisków  +  i przytrzymanie ich przez około 3 sekundy umożliwia przejście do trybu ustawień systemowych (niebieska i czerwona dioda LED migają jednocześnie).
2. Naciśnięcie przycisku  umożliwia ustawienie następnego dźwięku dla dzwonka do drzwi.
3. Naciśnięcie przycisku  powoduje ustawienie następnego rodzaju dzwonka dla połączenia ze stacji zewnętrznej.
4. Naciśnięcie przycisku  powoduje ustawienie następnego rodzaju dzwonka dla połączenia z innego mieszkania lub konsoli portierskiej.
5. Naciśnięcie przycisków  +  i przytrzymanie ich przez około 3 sekundy umożliwia zapisanie wybranego typu dzwonka i wyjście z trybu ustawień systemowych.

4.2.2 Ustawienia domyślnej stacji zewnętrznej

1. Podniesienie słuchawki oraz naciśnięcie przycisku  i przytrzymanie go przez około 3 sekundy powoduje przejście do trybu ustawień domyślnej stacji zewnętrznej.
2. Naciśnięcie przycisku  umożliwia ustawianie adresu domyślnej stacji zewnętrznej. (wartość jest reprezentowana przez liczbę mignięć czerwonej diody LED, można ją ustawić w zakresie od 1 do 9, ustawienie domyślne: 1).
3. Naciśnięcie i przytrzymanie przycisku  przez około 3 sekundy lub odłożenie słuchawki powoduje zapisanie ustawień i wyjście z trybu ustawień.

4.2.3 Programowanie przycisków pomocniczych

Każdy przycisk programowalny jest dostępny wyłącznie po jego zaprogramowaniu. Przyciski te można zaprogramować do wykonywania różnych funkcji, np. połączenie z konsolą portierską, połączenie za pomocą interkomu lub sterowanie siłownikiem przełącznika.

1. Przejście do trybu programowania
Aby przejść do trybu programowania, należy w trybie oczekiwania nacisnąć i przytrzymać przycisk programowalny przez około 3 sekundy.

2. Ustawianie funkcji dla poszczególnych przycisków programowalnych
Sprawdzić potrzebną funkcję i nacisnąć przycisk w celu zaprogramowania odpowiedniego kodu funkcji, który jest reprezentowany przez liczbę mignięć niebieskiej diody LED.

- Można zmieniać kod funkcji: 0->1->2->3->4->5->0.

Spis funkcji	Kod funkcji	Miganie niebieskiej diody LED
Brak funkcji	0	 Zawsze włączona
Siłownik przełącznika sterowania	1	 Miga raz
Połączenie przez interkom w tym samym mieszkaniu	2	 Miga dwa razy
Połączenie przez interkom z innym mieszkaniem	3	 Miga trzy razy
Połączenie z konsolą portierską	4	 Miga 4 razy
Odblokowanie drugiego zamka domyślnej stacji zewnętrznej (zamek połączony ze stacją zewnętrzną COM-NC-NO)	5	 Miga 5 razy



Kod funkcji jest reprezentowany przez liczbę mignięć niebieskiej diody LED; jeśli niebieska dioda LED jest cały czas włączona, oznacza to, że ustawiono kod 0.

3. Ustawianie adresu dla poszczególnych przycisków programowalnych
Wyłącznie następujące dwie funkcje są przypisane do przycisków programowalnych. Dla każdego z nich należy ustawić adres. Na tym etapie inne funkcje nie mają zastosowania.
- Funkcja 1: Siłownik przełącznika sterowania. Ustawianie adresu siłownika przełącznika przełącznika sterowania. Adres można ustawić w przedziale od 01 do 99.
- Funkcja 2: Połączenie przez interkom między różnymi mieszkaniami. Ustawianie adresu stacji wewnętrznej, do której wykonywane jest połączenie. Adres można ustawić w przedziale od 01 do 99.

Aby przejść do trybu ustawiania adresu, należy nacisnąć ponownie i przytrzymać przycisk programowalny przez 3 sekundy, aż dioda LED zacznie migać (cyfry dziesiątek i jedności są różne od 0) lub świeci (cyfry dziesiątek i jedności wynoszą 0).

Wielokrotne naciśnięcie przycisku  umożliwia ustawienie cyfry dziesiątek. Każde naciśnięcie oznacza zwiększenie o jeden względem poprzedniego adresu. Wartość jest reprezentowana przez liczbę mignięć czerwonej diody LED.

Wielokrotne naciśnięcie przycisku  umożliwia ustawienie w taki sam sposób cyfry jedności. Wartość jest reprezentowana przez liczbę mignięć niebieskiej diody LED.

Zarówno cyfra dziesiątek, jak i jedności mogą zostać zmienione w kolejności: 0->1->2->3->4->5->6->7->8->9->0 za pomocą przycisku  lub .

Aby ustawić inną wartość, należy nacisnąć przycisk , zarówno cyfry dziesiątek, jak i jedności powrócą do wartości domyślnej wynoszącej 0.

4. Wyjście z trybu programowania

Nacisnąć i przytrzymać przycisk programowalny przez 3 sekundy, aż niebieska i czerwona dioda LED zaczną migać jednocześnie.

4.3 Regulacja urządzenia

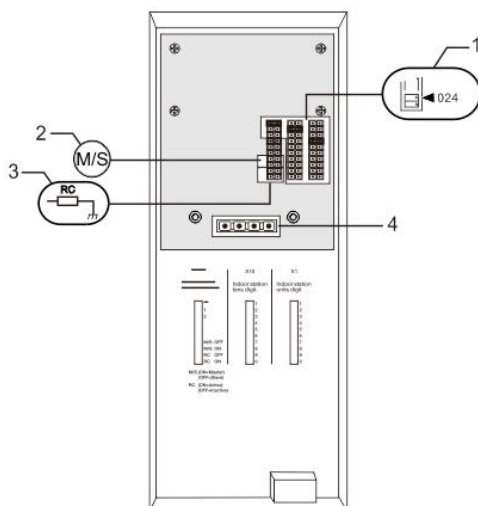

Rys. 2

1. X100 X10 X1

Zwora do ustawiania adresu stacji wewnętrznej.

PRZYKŁAD: ustawienie adresu 024

2. Funkcja urządzenia nadrzędnego/podrzędnego

Tylko jedną stację wewnętrzną w każdym mieszkaniu należy ustawić jako urządzenie nadrzędne (zworę należy ustawić w położeniu M/S on). Wszystkie dodatkowe stacje wewnętrzne znajdujące się w tym samym mieszkaniu należy ustawić w położeniu Slave (zworę należy ustawić w położeniu M/S off).

3. Rezystor końcowy

W instalacjach wideo lub audio-wideo należy ustawić zworę w pozycji „RC on” w ostatnim urządzeniu linii.

4. a b = podłączenie magistrali

 = podłączenie dzwonka przy drzwiach

5 Dane techniczne

Opis	Wartość
Temperatura robocza:	-10 °C - +55 °C
Temperatura przechowywania:	-40 °C - +70 °C
Stopień ochrony	IP 30
Zaciski do przewodów jednożyłowych	2 x 0.28 mm ² - 2 x 0.75 mm ²
Zaciski do przewodów cienkożyłowych	2 x 0.28 mm ² - 2 x 0.75 mm ²
Napięcie magistrali	20-30 V

6 Montaż/instalacja



Ostrzeżenie

Napięcie elektryczne!

Bezpośredni lub pośredni kontakt z częściami pod napięciem prowadzi do niebezpiecznego przepływu prądu elektrycznego przez organizm. Może to spowodować porażenie prądem, poparzenia lub śmierć.

- Przed montażem i demontażem należy odłączyć napięcie sieciowe!
- Prace przy sieci 110-240 V mogą wykonywać wyłącznie specjaliści!

6.1 Wymagania wobec elektryków



Ostrzeżenie

Napięcie elektryczne!

Urządzenie wolno instalować jedynie osobom posiadającym konieczną wiedzę i doświadczenie w dziedzinie elektrotechniki.

- Niefachowa instalacja zagraża życiu instalatora i użytkowników instalacji elektrycznej.
- Niefachowa instalacja może prowadzić do poważnych szkód rzeczowych, na przykład pożaru.

Wymagana wiedza fachowa i warunki instalacji:

- Stosować poniższe zasady bezpieczeństwa (DIN VDE 0105, EN 50110):
 1. Odłączyć od sieci.
 2. Zabezpieczyć przed ponownym włączeniem.
 3. Sprawdzić, czy urządzenie nie jest pod napięciem.
 4. Podłączyć do uziemienia.
 5. Zakryć lub odgrodzić sąsiadujące części znajdujące się pod napięciem.
- Stosować odpowiednią odzież ochronną.
- Stosować wyłącznie odpowiednie narzędzia i przyrządy pomiarowe.
- Sprawdzić rodzaj sieci zasilającej (system TN, system IT i system

TT) i przestrzegać wynikających z tego warunków przyłączenia (klasyczne zerowanie, uziemienie ochronne, konieczność wykonania dodatkowych pomiarów, itd.).

6.2 Ogólna instrukcja montażu

- Wszystkie odgałęzienia przewodów powinny zostać zakończone podłączonym urządzeniem magistrali (np. stacja wewnętrzna, zewnętrzna lub urządzenie systemowe).
- Nie instalować centrali systemu bezpośrednio obok transformatorów dzwonka lub innych urządzeń zasilających (unikanie interferencji).
- Nie układać przewodów magistrali systemowej wspólnie z przewodami 100–240 V.
- Nie używać wspólnego kabla dla przewodów przyłączowych elektrozaczepek i przewodów magistrali systemowej.
- Unikać złączeń między różnymi typami kabli.
- W kablu, który ma cztery lub więcej żył, do magistrali systemowej należy wykorzystać tylko dwie żyły.
- Przy łączeniu przelotowym nigdy nie prowadzić przychodzącej i wychodzącej magistrali w tym samym kablu.
- Nigdy nie prowadzić magistrali wewnętrznej i zewnętrznej w tym samym kablu.

6.3 Montaż

Zalecana wysokość montażu

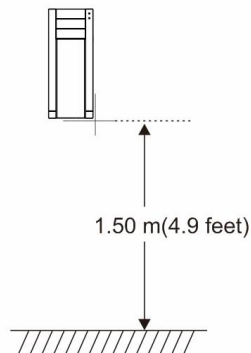

Demontaż

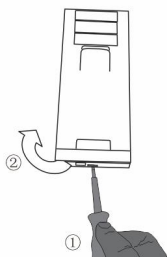

Pociągnąć zacisk montażowy znajdujący się na spodzie urządzenia, a następnie otworzyć obudowę panelu.

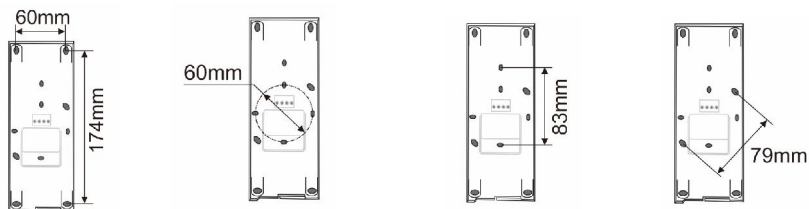
Wymiary montażowe otworów na śruby z rowkiem podłużnym

1. Na spodzie obudowy znajdują się otwory na śruby do montażu urządzenia na ścianie zgodnie z powyższymi wymiarami montażowymi.
2. Spód urządzenia można przymocować do istniejącej skrzynki podtynkowej. Powyżej zostały przedstawione wymiary kompatybilnej skrzynki podtynkowej.

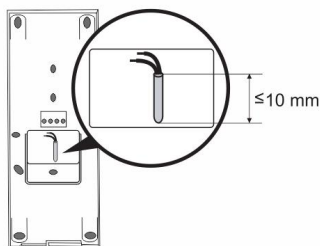
Okablowanie

Należy przymocować spód urządzenia i podłączyć je zgodnie z instrukcją przedstawioną na rysunkach. Izolowana część końcówki przewodu nie może być dłuższa niż 10 mm.

Ustawienia

Ustawienia adresów preferowanych stacji zewnętrznych i adresów stacji wewnętrznych na wzorce (patrz rozdział [Regulacja urządzenia](#)).

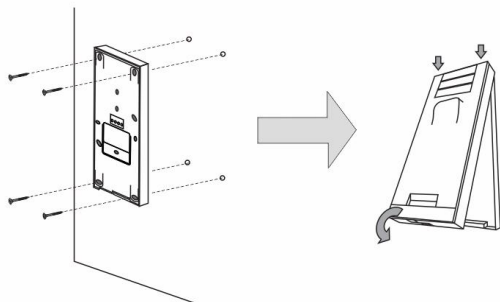
Montaż na ścianie

1. Należy przymocować spód urządzenia do ściany.
2. Mocowanie na zatrzaski górnej i dolnej części urządzenia: należy umieścić górną część urządzenia na wypustkach zatrzasków, a następnie docisnąć dolną stronę do spodu urządzenia do momentu zablokowania zatrzasków.

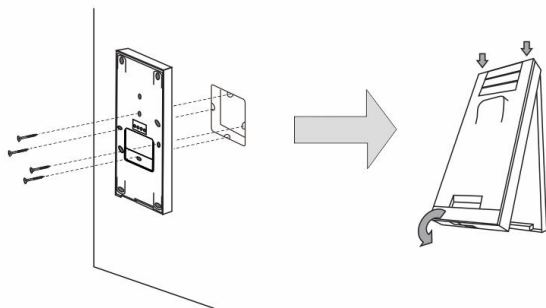
Montaż na skrzynce podtynkowej

1. Należy przymocować spód urządzenia do istniejącej skrzynki podtynkowej.
2. Mocowanie na zatrzaski górnej i dolnej części urządzenia: należy umieścić górną część urządzenia na wypustkach zatrzasków, a następnie docisnąć dolną stronę do spodu urządzenia do momentu zablokowania zatrzasków.

Zakończono instalację wewnętrznej stacji.

Uwaga

Firma ABB zastrzega sobie prawo do wprowadzania zmian technicznych, jak również zmian treści niniejszego dokumentu w dowolnym momencie i bez uprzedzenia.

Szczegółowe dane techniczne uzgodnione w czasie składania zamówienia stosuje się do wszystkich zamówień. Firma ABB nie ponosi żadnej odpowiedzialności za błędy ani za braki, jakie mogą pojawić się w niniejszym dokumencie.

Wszelkie prawa do niniejszego dokumentu i zawartych w nim informacji są zastrzeżone. Osobom trzecim zabrania się powielania, przesyłania czy ponownego wykorzystywania niniejszego dokumentu lub jego części bez uprzedniej pisemnej zgody firmy ABB.