

ABB-Welcome

M22001-

M22002-

M22003-

Audioluuri-sisäyksikkö

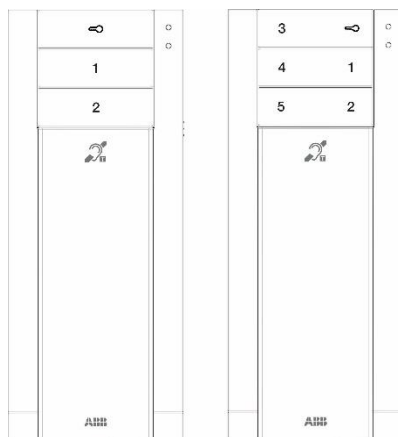

1	Turvallisuus.....	3
2	Käyttötarkoitus.....	3
3	Ympäristö.....	3
	3.1 ABB-laitteet.....	3
4	Toiminnot.....	5
	4.1 Vakio-toiminnot.....	5
	4.1.1 Ohjauselementit.....	5
	4.2 Asetukset.....	7
	4.2.1 Soittoäänityypin asetukset.....	7
	4.2.2 Ulkoyksikön oletusasetukset.....	7
	4.2.3 Lisäpainikkeiden ohjelmointi.....	7
	4.3 Laitteen säätö.....	9
5	Tekniset tiedot.....	10
6	Kiinnitys/Asennus.....	11
	6.1 Sähköteknikkovaatimukset.....	11
	6.2 Yleisiä asennusohjeita.....	13
	6.3 Kiinnitys.....	14

1 Turvallisuus



Varoitus

Sähköjännite!

Suora tai epäsuora koskeminen jännitettä johtaviin osiin aiheuttaa jännitteen vaarallisen virtauksen kehon läpi.

Seurauksena voi olla sähköshokki, palovammoja tai kuolema.

- Verkkojännite on katkaistava ennen asennusta/purkamista!
- 110-240 voltin verkkoon kohdistuvia töitä saavat suorittaa vain valtuutetut ammattihenkilöt!

2 Käyttötarkoitus

M2200x-x-sisäyksikkö on ABB-Welcome -ovenavausjärjestelmän integroitu osa ja se toimii pelkästään tämän järjestelmän komponenteilla. Laitteen saa asentaa vain kuiviin sisätiloihin.

3 Ympäristö



Huomioi ympäristönsuojelu!

Käytettyjä sähköisiä ja elektronisia laitteita ei saa hävittää kotitalousjätteiden mukana.

- Laite sisältää arvokkaita raaka-aineita, jotka voidaan kierrättää. Hävitä laite sen vuoksi asianmukaisessa keräyspisteessä.

3.1 ABB-laitteet

Kaikissa ABB:n pakkausmateriaaleissa ja laitteissa on merkinnät ja testisetit oikeaa hävittämistapaa varten. Hävitä aina pakkausmateriaali ja sähkölaitteet osineen valtuutetuissa keräyspisteissä ja jätehuoltoyrityksissä.

ABB-tuotteet ovat lain vaatimusten, erityisesti lakien, jotka koskevat elektronisia ja sähköisiä laitteita, ja REACH-asetusten mukaisia.

(EU-direktiivi 2002/96/EY WEEE ja 2002/95/EY RoHS)

(EU-REACH-asetus ja laki asetuksen käyttöönotosta (EY) nro 1907/2006)





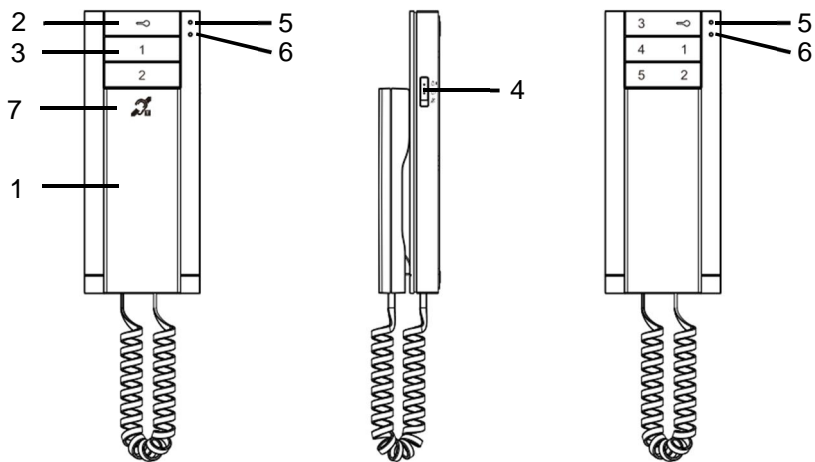

4 Toiminnot

4.1 Vakiotoiminnot

4.1.1 Ohjauselementit



Kuva 1 Ohjauselementit

Nro	Toiminto
1	<p>Handset (Luuri)</p> <p>Nosta luuri puhelun tullessa aktivoitaksesi yhteyden 30 sekunnin kuluessa ja laske luuri paikalleen puhelun päätyttyä.</p>
2	<p>Unlock button (Avauspainike)</p> <p>2A Paina tätä painiketta milloin tahansa oven avaamiseksi.</p> <p>2B automaattinen avaus: ovi avautuu automaattisesti puhelun saapuessa (pidä tätä painiketta painettuna yli 10 sekuntia, kunnes sininen LED-merkkivalo syttyy; sama toimenpide kytkee toiminnon pois päältä, jolloin sininen LED-merkkivalo sammuu).</p>
3	<p>Programmable button (Ohjelmoitava painike)</p> <p>3A *Ohjelmoitavissa lisätoiminnoille, kuten Soita valvontayksikköön, sisäpuhelu...</p> <p>3B Painike 1:n oletustoiminto on ulkoysikköön liitetyn lukituksen avaaminen (COM-NC-NO).</p>
4	<p>Kolmitasoinen puhelun äänenvoimakkuuden valitsin (maksimi/normaali/mykistys).</p>
5	<p>LED (Punainen)</p> <div style="display: flex; justify-content: space-around; align-items: flex-start;"> <div style="text-align: center;">  <p>- ilmaisee oven olevan auki yli asetetun ajan (anturin on oltava liitettyinä)</p> </div> <div style="text-align: center;">  <p>- kun mitä tahansa painiketta painetaan.</p> </div> <div style="text-align: center;">  <p>- ilmaisee mykistykseen.</p> </div> </div>
6	<p>LED (Sininen)</p> <div style="display: flex; justify-content: space-around; align-items: flex-start;"> <div style="text-align: center;">  <p>- ilmaisee järjestelmän olevan varattu.</p> </div> <div style="text-align: center;">  <p>- ilmaisee saapuvan puhelun.</p> </div> <div style="text-align: center;">  <p>- ilmaisee automaattisen avauksen.</p> </div> </div>
7	<p>**Induction loop function (Induktiosilmukkatointo)</p>

*Ota yhteys sähköasentajaan niiden ottamiseksi käyttöön.

**Tämä toiminto on käytettävissä vain mallissa M22003-.

4.2 Asetukset

4.2.1 Soittoäänityypin asetukset

1. Pidä " + "-painiketta painettuna noin 3 sekuntia siirtyäksesi järjestelmän asetustilaan (sininen ja punainen LED-merkkivalo vilkkuvat samanaikaisesti).
2. Paina -painiketta asettaaksesi ovikellolle seuraavan soittoäänityypin.
3. Paina -painiketta asettaaksesi ulkoyksiköstä tulevalle puhelulle seuraavan soittoäänityypin.
4. Paina -painiketta asettaaksesi muista asunnoista tai valvontayksiköstä tuleville sisäpuheluille seuraava soittoäänityppi.
5. Pidä " + "-painiketta painettuna noin 3 sekuntia tallentaaksesi valitun soittoäänityypin ja poistuaksesi järjestelmän asetustilasta.

4.2.2 Ulkoyksikön oletusasetukset







1. Nosta luuri, pidä -painiketta painettuna noin 3 sekuntia siirtyäksesi ulkoyksikön asetusasetustilaan.
2. Paina -painiketta asettaaksesi oletusulkoyksikön osoitteen. (punaisen LED-merkkivalon vilkkumiskerrat ilmaisevat arvon; sen voi asettaa välillä 1–9, oletusasetus: 1).
3. Pidä -painiketta painettu 3 sekuntia tai laske luuri paikalleen tallentaaksesi asetuksen ja poistuaksesi asetustilasta.

4.2.3 Lisäpainikkeiden ohjelmointi

Kaikki ohjelmoitavat painikkeet ovat käytettävissä vasta asettamisen jälkeen.

Nämä painikkeet voidaan asettaa eri toiminnoille, kuten soita valvontayksikköön, sisäpuheluille tai ohjauskytkinyksikölle.

1. Ohjelmointitilaan siirtyminen
Pidä ohjelmoitavaa painiketta painettuna valmiustilassa 3 sekuntia siirtyäksesi ohjelmointitilaan.
2. Aseta toiminto kullekin ohjelmoitavalle painikkeelle
Valitse tarvittava toiminto ja paina -painiketta ohjelmoidaksesi vastaavan toimintokoodin, joka ilmaistaan sinisen LED-merkkivalon vilkkumiskertoina.
 - Toimintakoodia voidaan muuttaa: 0->1->2->3->4->5->0.

Toimintoluettelo	Toimintokoodi	Sininen LED-merkkivalo vilkkuu
Ei toimintoa	0	 Aina päällä
Ohjauskytkinyksikkö	1	 Vilkkuu kerran
Sisäpuhelu samassa asunnossa	2	 Vilkkuu kahdesti
Sisäpuhelu eri asuntojen välillä	3	 Vilkkuu 3 kertaa
Soita valvontayksikköön	4	 Vilkkuu 4 kertaa
Vapauta oletusulkoyksikön 2. lukon lukitus (ulkoyksikköön COM-NC-NO yhdistetty lukko)	5	 Vilkkuu 5 kertaa

Sinisen LED-merkkivalon vilkkumiskerrat ilmaisevat toimintokoodin; Jos sininen LED-merkkivalo palaa jatkuvasti, kyseessä on koodi 0.

3. Aseta osoite kaikille ohjelmoitaville painikkeille

Vain seuraavat kaksi toimintoa on määritetty ohjelmoitaville painikkeille. Kunkin ohjelmoitavan painikkeen osoite on asetettava. Muut toiminnot eivät ole sovellettavissa tähän vaiheeseen.



Toiminto 1: Ohjauskytkinyksikkö Aseta ohjattavan kytkimen osoite. Osoitteen voi asettaa välillä 01–99.

Toiminto 2: Sisäpuhelu eri asuntojen välillä. Aseta soitettavan sisäyksikön osoite. Osoitteen voi asettaa välillä 01–99.

Pidä tätä ohjelmoitavaa painiketta uudelleen painettuna 3 sekuntia, kunnes LED-merkkivalo alkaa vilkkua (kymmennumero tai yksikön osoitenumero on muu kuin 0) tai palaa tasaisesti (kymmennumero tai yksikön osoitenumero on 0) siirtyäksesi osoitteen asetustilaan.

Paina toistuvasti -painiketta asettaaksesi kymmennumeron. Jokainen painallus tarkoittaa yhden lisäystä edelliseen osoitteeseen. Punaisen LED-merkkivalon vilkkumismäärä ilmaisee arvon.

Paina toistuvasti -painiketta asettaaksesi samalla tavoin yksikön numeron. Sinisen LED-merkkivalon vilkkumismäärä ilmaisee arvon.

Sekä kymmennumero että yksikön numero on muutettavissa seuraavassa järjestyksessä: 0->1->2->3->4->5->6->7->8->9->0 painamalla  tai .

Jos asetuksen aikana asetettu arvo on muu kuin haluttu numero, paina -painiketta, sekä kymmennumero että yksikön numero siirtyvät takaisin oletusarvoon 0.

4. Poistu ohjelmointitilasta

Pidä tätä ohjelmoitavaa painiketta painettuna 3 sekuntia, kunnes sininen ja punainen LED-merkkivalo vilkkuvat samanaikaisesti.

4.3 Laitteen säätö

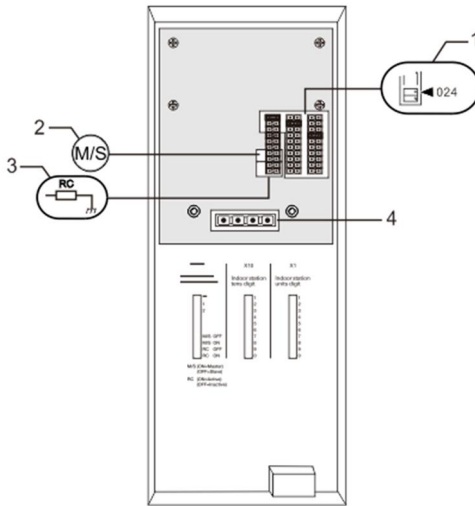

Kuva 2:

1. X100 X10 X1

Hyppyjohdin sisäyksikön osoitteen asettamiseksi.

ESIMERKKI: osoitteen 024 asettaminen

2. Master / Slave function (Isäntä/Orja-toiminto)

Vain yksi sisäyksikkö kussakin asunnossa on asetettava "Isännäksi" (Hyppyjohdin on oltava asetettuna tilaan "Isäntä/Orja päällä"). Kaikki muut sisäyksiköt samassa asunnossa on asetettava tilaan "Orja" (Hyppyjohtimen on oltava asetettuna tilaan "Isäntä/Orja pois").

3. Päätevastus

Videoasennuksissa tai yhdistetyissä audio-videoasennuksissa, hyppyjohtimen on oltava asetettuna tilaan "RC päällä" linjan viimeisessä laitteessa.

4. a b = Väyläyhteys

 = Ovikelloyhteys

5 Tekniset tiedot

Nimi	Arvo
Käyttölämpötila	-10 °C - +55 °C
Varastointilämpötila	-40 °C - +70 °C
Suojaus	IP 30
Yksijohtoiset kiristimet	2 x 0.28 mm ² - 2 x 0.75 mm ²
Ohutjohtoiset kiristimet	2 x 0.28 mm ² - 2 x 0.75 mm ²
Väylän jännite	20-30 V

6 Kiinnitys/Asennus



Varoitus

Sähköjännite!

Suora tai epäsuora koskeminen jännitettä johtaviin osiin aiheuttaa jännitteen vaarallisen virtauksen kehon läpi.

Seurauksena voi olla sähköshokki, palovammoja tai kuolema.

- Verkkojännite on katkaistava ennen asennusta/purkamista!
- 110-240 voltin verkkoon kohdistuvia töitä saavat suorittaa vain valtuutetut ammattihenkilöt!

6.1 Sähköteknikkovaatimukset



Varoitus

Sähköjännite!

Voit asentaa laitteen vain, mikäli sinulla on välttämätön sähkötekniikan tietämys ja kokemus.

- Väärä asennus vaarantaa oman ja sähköisen järjestelmän käyttäjän hengen.
- Väärä asennus voi aiheuttaa vakavaa vahinkoa omaisuudelle, mm. tulipalon.

Välttämätön minimiasiantuntijatietämys ja vaatimukset asentamiselle ovat seuraavat:

- Käytä "viittä turvallisuussääntöä" (DIN VD E 0105, EN 50110):
 1. irrota laite verkkovirrasta,
 2. varmista, ettei laitetta liitetä uudelleen verkkovirtaan,
 3. varmista, ettei laitteessa ole jännitettä,
 4. liitä maadoitus,
 5. peitä tai eristä lähellä toisiaan olevat jännitteiset osat.
- Käytä sopivaa henkilökohtaista suojavaatetusta.
- Käytä ainoastaa soveltuvia työkaluja ja mittauslaitteita.
- Tarkista jakeluverkon tyyppi (TN-järjestelmä, IT-järjestelmä, TT-järjestelmä) varmistaaksesi seuraavat virransyöttöolosuhteet (klassinen liitäntä maahan, suojamaadoitus, välttämättömät lisätoimenpiteet, jne.).

6.2 Yleisiä asennusohjeita

- Päätä kaikki johdotusjärjestelmän haarat liitettyllä väylälaitteella (esim. sisäyksikkö, ulkoyksikkö, järjestelmälaite).
- Älä asenna järjestelmän ohjainta suoraan kellonmuuntajan ja muiden virtalähteiden viereen (välttääksesi häiriön).
- Älä asenna järjestelmäväylän johtoja yhteen 100–240 V:n johtojen kanssa.
- Älä käytä tavallisia kaapeleita oven aukaisulaitteiden yhdistämisyhteyksiksi ja järjestelmäväylän johdoiksi.
- Vältä siltoja ei kaapelityyppien välillä.
- Käytä ainoastaan kahta johtoa järjestämäväylässä 4-ytimisessä tai moniytimisessä kaapelissa.
- Tehdessäsi silmukan, älä koskaan asenna saapuvaa ja lähtevää väylää saman kaapelin sisälle.
- Älä koskaan asenna sisäistä ja ulkoista väylää saman kaapelin sisälle.

6.3 Kiinnitys

Suosittelava asennuskorkeus

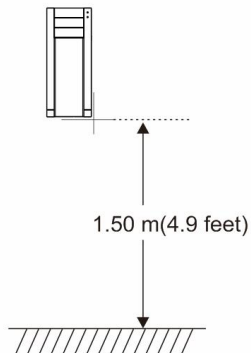

Purkaminen

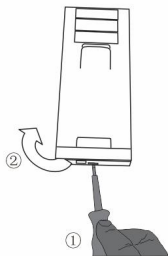

Vedä kiristintä laitteen pohjassa ja avaa sitten paneelin kotelo.

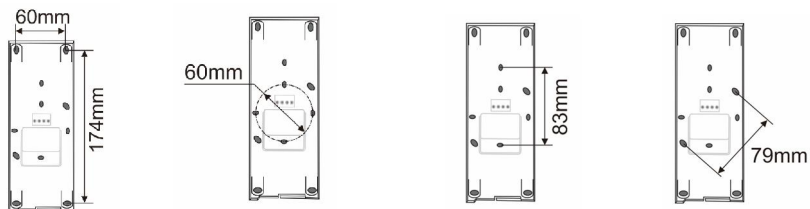
Asennusmitat koloissa oleville ruuvirei'ille.

1. Laitteen pohjassa on ruuvirei'ät seinäkiinnitystä varten yllä olevien mittaohjeiden mukaisesti.
2. Lisäksi laitteen pohjan voi kiinnittää olemassa olevaan upotuskoteloon. Yhteensopivan upotuskotelon mitat on esitetty yllä.

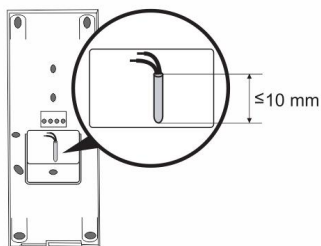
Johdotus

Kiinnitä laitteen pohja ja liitä se kuvituksessa osoitetulla tavalla. Kaapelin eristetty osa ei saa olla pitempi kuin 10 mm.

Asetukset

Aseta ensisijaisten ulkoyksikköjen osoitteet ja sisäyksikön osoite hyppyjohtimessa (katso luku " [Laitteen säätäminen](#) ").

Seinäkiinnitys

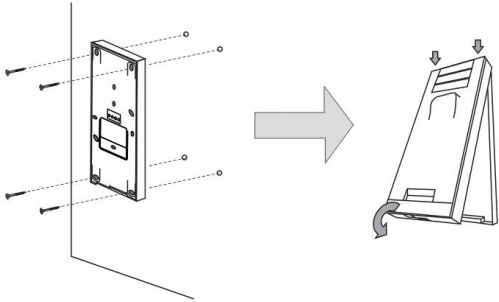

1. Kiinnitä laitteen pohja seinään.
2. Salpaa laitteen yläosa sen alaosaan: aseta laitteen yläpuoli lukitusulokkeisiin ja paina alapuoli laitteen alaosaan niin, että se jää salvan kiinnittämäksi.

Kiinnitys upotuskoteloon

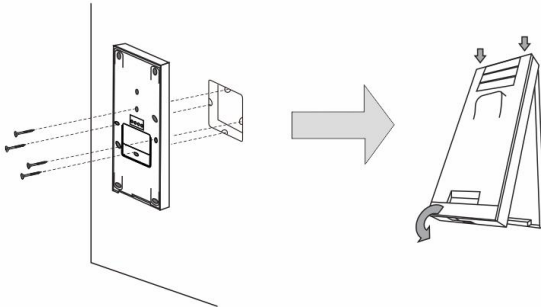

1. Kiinnitä laitteen alaosa olemassa olevaan upotuskoteloon.
2. Salpaa laitteen yläosa sen alaosaan: aseta laitteen yläpuoli lukitusulokkeisiin ja paina alapuoli laitteen alaosaan niin, että se jää salvan kiinnittämäksi.

Sisäyksikön asennus on nyt valmis.

Ilmoitus

Pidätämme oikeudet tehdä milloin tahansa teknisiä muutoksia sekä muutoksia tämän asiakirjan sisältöön ilman edeltävää ilmoitusta.

Yksityiskohtaiset tekniset tiedot, jotka on hyväksyttyjä tilaushetkellä, pätevät kaikkiin tilauksiin. ABB ei ota vastuuta tämän asiakirjan mahdollisista virheistä tai epätäydellisyydestä.

Pidätämme kaikki oikeudet tähän asiakirjaan sekä asiakirjan sisältämiin aiheisiin ja kuvituksiin. Tämän asiakirjan sisältä tai osia siitä ei saa jäljentää, välittää tai antaa kolmannen osapuolen uudelleen käytettäväksi ilman ABB:lta etukäteen saatua kirjallista lupaa.