

# Draadloze afstandsbediening

SR 92f/2

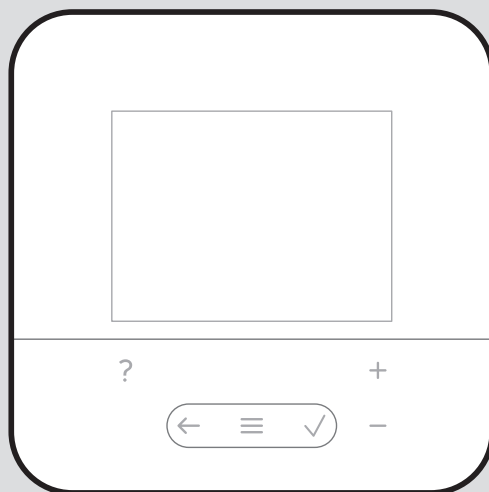

# Gebruiksaanwijzing en installatiehandleiding

## Inhoudsopgave

<b>1</b>	<b>Veiligheid</b> .....	<b>3</b>
1.1	Waarschuwingen bij handelingen .....	3
1.2	Reglementair gebruik.....	3
1.3	Algemene veiligheidsinstructies.....	4
1.4	 -- Veiligheid/voorschriften.....	5
<b>2</b>	<b>Productbeschrijving</b> .....	<b>6</b>
2.1	Wat betekenen de volgende temperaturen? .....	6
2.2	Wat is de zone? .....	6
2.3	Wat betekenen tijdvenster? .....	6
2.4	Storing vermijden.....	6
2.5	Leveringsomvang controleren .....	6
2.6	Display, bedieningselementen en symbolen .....	7
2.7	Bedienings- en weergavefuncties.....	8
<b>3</b>	 -- <b>Ingebruikneming en montage</b> .....	<b>10</b>
3.1	Voorwaarden voor de ingebruikneming .....	10
3.2	Batterijen in het product plaatsen .....	10
3.3	Product installeren en monteren.....	10
3.4	Instellingen aan de systeemthermostaat uitvoeren.....	11
3.5	Instellingen later wijzigen.....	11
<b>4</b>	<b>Onderhoud</b> .....	<b>11</b>
4.1	Batterijen vervangen.....	11
<b>5</b>	<b>Fout- en onderhoudsmeldingen</b> .....	<b>12</b>
5.1	Foutmeldingen .....	12
5.2	Onderhoudsmeldingen .....	12
<b>6</b>	<b>Informatie over het product</b> .....	<b>13</b>
6.1	Aanvullend geldende documenten in acht nemen en bewaren .....	13
6.2	Geldigheid van de handleiding ....	13
6.3	Typeplaatje .....	13
6.4	Serienummer .....	13
6.5	CE-markering.....	13
6.6	Garantie en klantendienst.....	13
6.7	Recycling en afvoer .....	13
6.8	Technische gegevens.....	14
	<b>Bijlage</b> .....	<b>15</b>
<b>A</b>	<b>Verhelpen van storingen, onderhoudsmelding</b> .....	<b>15</b>
A.1	Verhelpen van storingen.....	15
A.2	Onderhoudsmeldingen .....	15
<b>B</b>	 -- <b>Storingen en problemen oplossen, onderhoudsmelding</b> .....	<b>15</b>
B.1	Verhelpen van storingen.....	15
B.2	Onderhoudsmeldingen .....	16

# 1 Veiligheid

## 1.1 Waarschuwingen bij handelingen

### Classificatie van de waarschuwingen bij handelingen

De waarschuwingen bij handelingen zijn als volgt door waarschuwingstekens en signaalwoorden aangaande de ernst van het potentiële gevaar ingedeeld:

### Waarschuwingstekens en signaalwoorden



#### **Gevaar!**

Direct levensgevaar of gevaar voor ernstig lichamenteel letsel



#### **Gevaar!**

Levensgevaar door een elektrische schok



#### **Waarschuwing!**

Gevaar voor licht lichamenteel letsel



#### **Opgelet!**

Kans op materiële schade of milieuschade

## 1.2 Reglementair gebruik

Bij ondeskundig of niet voorgeschreven gebruik kunnen nadelige gevolgen voor het product of andere voorwerpen ontstaan.

Het product maakt het mogelijk een zone via een eBUS-interface op afstand te bedienen.

Voor het gebruik zijn de volgende componenten nodig:

### – SRC 720f

#### Funciemodule **FM5**

Het reglementaire gebruik houdt in:

- het naleven van de bijgevoegde gebruiks-, installatie- en onderhoudshandleidingen van het product en van alle andere componenten van de installatie
- de installatie en montage conform de product- en systeemvergunning
- het naleven van alle in de handleidingen vermelde inspectie- en onderhoudsvoorwaarden.

Het gebruik volgens de voorschriften omvat bovendien de installatie conform de IP-code.

Dit product kan door kinderen vanaf 8 jaar alsook personen met verminderde fysieke, sensorische of mentale capaciteiten of gebrek aan ervaring en kennis gebruikt worden, als ze onder toezicht staan of m.b.t. het veilige gebruik van het product geïnstrueerd werden en de daaruit resulterende gevaren verstaan. Kinderen mogen niet met het product spelen. Reiniging en onderhoud door de gebruiker mogen niet door kinde-

ren zonder toezicht uitgevoerd worden.

Een ander gebruik dan het in deze handleiding beschreven gebruik of een gebruik dat van het hier beschreven gebruik afwijkt, geldt als niet reglementair.

### **Attentie!**

Ieder misbruik is verboden.

## **1.3 Algemene veiligheidsinstructies**

### **1.3.1 Gevaar door ontoereikende kwalificatie**

De volgende werkzaamheden mogen alleen vakmensen met voldoende kwalificaties uitvoeren:

- Montage
- Demontage
- Installatie
- Gebruikname
- Inspectie en onderhoud
- Reparatie
- Buitenbedrijfstelling
- ▶ Ga te werk conform de actuele stand der techniek.

### **1.3.2 Verwondingsgevaar door batterijen**

Als de batterijen onreglementair opgeladen worden, dan is ernstig lichamelijke letsel mogelijk.

- ▶ Laad de batterijen niet opnieuw op.

### **1.3.3 Gevaar voor materiële schade**

- ▶ Sluit de aansluitcontacten in het batterijvak van het product niet kort.

### **1.3.4 Gevaar voor materiële schade door zuur**

- ▶ Verwijder verbruikte batterijen uit het product en voer de batterijen op een correcte wijze af.
- ▶ Verwijder de batterijen vooraleer u het product gedurende langere tijd ongebruikt bewaart.

### **1.3.5 Gevaar door foute bediening**

Door foute bediening kunt u zichzelf en anderen in gevaar brengen en materiële schade veroorzaken.

- ▶ Lees deze handleiding en alle andere documenten die van toepassing zijn zorgvuldig door, vooral het hoofdstuk "Veiligheid" en de waarschuwingen.
- ▶ Voer als gebruiker alleen de werkzaamheden uit waarover deze gebruiksaanwijzing aanwijzingen geeft en niet met het symbool  zijn aangeduid.



## 1.4 --

### **Veiligheid/voorschriften**

#### **1.4.1 Gevaar voor materiële schade door vorst**

- ▶ Installeer het product niet in ruimtes die aan vorst blootstaan.

#### **1.4.2 Voorschriften (richtlijnen, wetten, normen)**

- ▶ Neem de nationale voorschriften, normen, richtlijnen, verordeningen en wetten in acht.

## 2 Productbeschrijving

### 2.1 Wat betekenen de volgende temperaturen?

**Gewenste temperatuur** is de temperatuur, waarop de woonruimtes verwarmd moeten worden.

**Verlagingstemperatuur** is de temperatuur, die buiten het tijdvenster niet mag worden onderschreden in de woonruimtes.

### 2.2 Wat is de zone?

Een gebouw kan in meerdere delen worden verdeeld, die zones worden genoemd. Elke zone kan een andere eis aan de CV-installatie hebben.

Voorbeelden voor de indeling in zones:

- In een huis zijn vloerverwarming (zone 1) en een radiatorsysteem (zone 2) aanwezig.
- In een huis zijn er meerdere zelfstandige woonunits.. Elke woonunit krijgt een eigen zone.

### 2.3 Wat betekenen tijdvenster?

Bijvoorbeeld CV-bedrijf in modus : tijdgestuurd

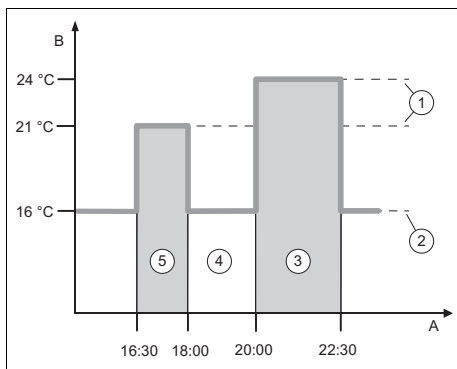

- A Klok  
B Temperatuur  
1 Gewenste temperatuur  
2 Verlagingstemp.  
3 Tijdvenster 2  
4 buiten de tijdvensters  
5 Tijdvenster 1

U kunt een dag in meerdere tijdvensters (3) en (5) verdelen. Elk tijdvenster kan

voor een bepaalde periode staan. De tijdvensters mogen elkaar niet overlappen. Elk tijdvenster kunt u aan een andere gewenste temperatuur (1) toewijzen.

Voorbeeld:

16.30 uur tot 18.00 uur; 21 °C

20.00 uur tot 22.30 uur; 24 °C

De afstandsbediening regelt binnen de tijdvensters de woonruimtes naar de gewenste temperatuur. In de tijden buiten de tijdvensters (4) regelt de afstandsbediening de woonruimtes naar de lager ingestelde verlagingstemperatuur (2).

### 2.4 Storing vermijden

- Zorg ervoor dat uw afstandsbediening niet wordt afgedekt door meubels, gordijnen of andere voorwerpen.
- Zorg ervoor dat alle radiatorthermostaatkranen in de kamer waarin de afstandsbediening gemonteerd is, helemaal opgedraaid zijn.

### 2.5 Leveringsomvang controleren

- Controleer de leveringsomvang op volledigheid en beschadigingen.

Aantal	Inhoudsopgave
1	Draadloze afstandsbediening
1	Bevestigingsmateriaal (2 schroeven en 2 pluggen)
4	Batterijen, type LR06
1	Documentatie

## 2.6 Display, bedieningselementen en symbolen

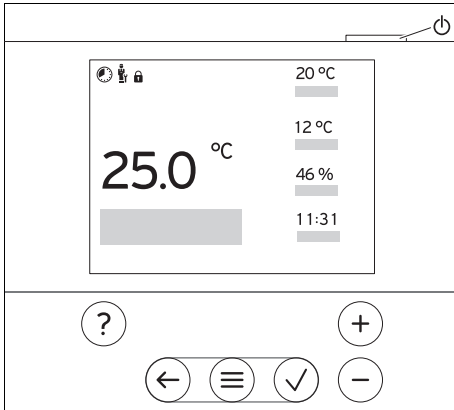















 Tijdgestuurd verwarmen actief

 Onderhoud nodig

 Fout in de CV-installatie

 Contact opnemen met installateur

### 2.6.1 Bedieningselementen

-  – Menu oproepen
-  – Terug naar het hoofdmenu
-  – Selectie/wijziging bevestigen
-  – Instelwaarden opslaan
-  – Een niveau terug
-  – Invoer annuleren
-  – Door menustructuur navigeren
-  – Instelwaarde verlagen of verhogen
-  en  – Naar afzonderlijke getallen/letters navigeren
- 
-  – Help oproepen
-  – Tijdprogramma-assistent oproepen
-  – Display inschakelen
-  – Display uitschakelen

Het bedieningselement bevindt zich aan de bovenkant van de thermostaat.

Actieve bedieningselementen lichten op.

1 x  indrukken: u gaat naar de basisweergave.

2 x  indrukken: u gaat naar het menu.

### 2.6.2 Symbolen

 Laadtoestand van de batterijen

 Signaalsterkte

## 2.7 Bedienings- en weergavefuncties

Om het menu op te roepen drukt u 2 x op .

### 2.7.1 Menupunt REGELING

MENU → REGELING		
→ Zone		
→ Verwarmen → Modus:	→ Manueel	→ Gewenste temperatuur: °C
	Ononderbroken aanhouden van de gewenste temperatuur	
	→ Tijdgestuurd	→ Weekplanner
		→ Afkoeltemperatuur: °C
	<p><b>Weekplanner:</b> tot 12 tijdvensters en gewenste temperaturen kunnen per dag worden ingesteld De installateur stelt het gedrag van de CV-installatie buiten de tijdvensters in de functie <b>Nachtmodus:</b> in. In <b>Nachtmodus:</b> betekent:</p> <ul style="list-style-type: none"> <li>– <b>Eco:</b> De verwarming is buiten de tijdvensters uitgeschakeld. De vorstbeveiliging is geactiveerd.</li> <li>– <b>Normaal:</b> De verlagingstemperatuur geldt buiten de tijdvensters.</li> </ul> <p><b>Gewenste temperatuur: °C:</b> geldt binnen de tijdvensters</p>	
	→ Uit	
Verwarming is uitgeschakeld, warm water is verder beschikbaar, vorstbeveiliging is geactiveerd		
→ Koelen → Modus:	→ Manueel	→ Gewenste temperatuur: °C
	Ononderbroken aanhouden van de gewenste temperatuur	
	→ Tijdgestuurd	→ Weekplanner
		→ Gewenste temperatuur: °C
	<p><b>Weekplanner:</b> tot 12 tijdvensters kunnen per dag worden ingesteld, buiten de tijdvensters is koelen uitgeschakeld <b>Gewenste temperatuur: °C:</b> geldt binnen de tijdvensters Buiten de tijdvensters is koelen uitgeschakeld</p>	
	→ Uit	
Koelen is uitgeschakeld, warm water is verder beschikbaar		
Af fabriek ingestelde naam <b>Zone 1</b> wijzigen		
→ Afwezigheid	<p>→ <b>Zone:</b> geldt voor de geselecteerde zone in de opgegeven periode CV-functie werkt gedurende deze tijd met de vastgelegde afkoeltemperatuur. Fabrieksinstelling: <b>Afkoeltemperatuur: °C 15 °C</b></p>	
→ Stootventileren	CV-functie is gedurende 30 minuten uitgeschakeld.	
→ Tijdprogramma-assistent	<p>Programmering van de gewenste temperatuur voor maandag - vrijdag, zaterdag - zondag; de programmering geldt voor de tijdgestuurde functies <b>Verwarmen</b> en <b>Koelen</b> Overschrijft de weekplanners <b>Verwarmen</b> en <b>Koelen</b></p>	



## 2.7.2 Menupunt INFORMATIE

MENU → INFORMATIE	
→ Actuele temperaturen	
→ Zone	
→ Actuele kamerluchtvochtigheid	
→ Bedieningselementen	Toelichting van de bedieningselementen
→ Menuvoorstelling	Toelichting van de menustructuur
→ Contactgegevens vakman	
→ Serienummer	

## 2.7.3 Menupunt INSTELLINGEN

MENU → INSTELLINGEN	
 → Installateursniveau	
→ Toegangscode invoeren	Toegang tot installateurniveau, fabrieksinstelling: 00 Bij onbekende toegangscode moet de afstandsbediening naar de fabrieksinstelling worden teruggezet.
→ Fouthistorie	Fouten zijn op tijd gesorteerd opgesomd
→ Adres afstandsbediening:	Elke afstandsbediening krijgt een eenduidig adres, beginnend met adres 1. Voor elke verdere afstandsbediening het adres olopend doornummers.
→ Ontvangststerkte regelaar	Aflesen ontvangststerkte tussen ontvanger en product. <ul style="list-style-type: none"> <li>– 4: de draadloze verbinding is binnen de aanvaardbare waarden. Als de ontvangststerkte &lt; 4 wordt, dan is de draadloze verbinding instabiel.</li> <li>– 10: de draadloze verbinding is heel stabiel.</li> </ul>
→ Softwareversie	
→ Code veranderen	
→ Taal, display	
→ Taal:	
→ Displayhelderheid:	Helderheid bij actief gebruik.
→ Offset	
→ Kamertemperatuur: K	Compensatie van het temperatuurverschil tussen de gemeten waarde in de systeemthermostaat en de waarde van een referentiethermometer in de woonruimte.
→ Fabrieksinstellingen	De systeemthermostaat zet alle instellingen terug naar de fabrieksinstelling en roept de installatieassistent op. De installatieassistent mag alleen worden uitgevoerd door de installateur.

## 3 -- Ingebruikneming en montage

### 3.1 Voorwaarden voor de ingebruikneming

Voor de ingebruikneming van het product moet aan de volgende voorwaarden worden voldaan:

- De montage en installatie van alle systeemcomponenten, de systeemthermostaat en de ontvanger is afgerond.
- De stroomvoorziening voor de volledige CV-installatie is ingeschakeld.
- De systeemcomponenten zijn ingeschakeld.
- De verschillende installatiewizards van de systeemcomponenten zijn met succes afgesloten.

### 3.2 Batterijen in het product plaatsen

1. Ga met het product naast de ontvanger staan.

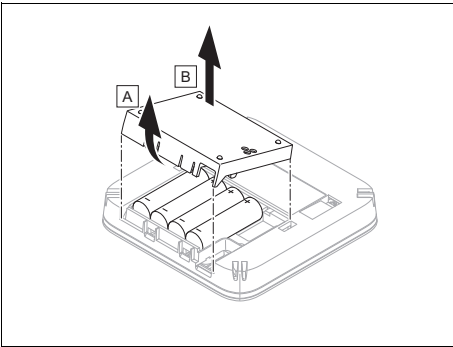

2. Open het batterijvak.
3. Plaats de batterijen volgens de in het batterijvak opgegeven poling.
  - ◁ De installatieassistent start.
4. Sluit het batterijvak.

### 3.3 Product installeren en monteren

De installatieassistent start automatisch, zodra het product met spanning wordt gevoed.

De installatieassistent doorloopt de noodzakelijke functies met u. Bij elke functie kiest u de instelwaarde die bij de geïnstalleerde CV-installatie past.

- ▶ Wanneer in het display **aanleren** wordt getoond, drukt u op de toets op de ontvanger.
  - ◁ Op de ontvanger knippert de lichtdiode groen.
- ▶ Ga bij de controle van de ontvangststerkte op de geselecteerde opstelplaats als volgt te werk:
- ▶ Ga met de afstandsbediening naar de geselecteerde opstelplaats van het product.
- ▶ Sluit op weg naar de opstelplaats alle deuren.
- ▶ Wanneer het display uit is, drukt u op de  aan de bovenkant van het product, om het display weer te activeren.
- ▶ Controleer op de geselecteerde opstelplaats de ontvangststerkte in het display van het product.

**Voorwaarde:** Display toont **Draadloze communicatie onderbroken**

- Zorg ervoor dat de ontvanger met stroom wordt gevoed.

**Voorwaarde:** Ontvangststerkte regelaar < 4

- Kies een andere opstelplaats met een ontvangststerkte ≥ 4.

**Voorwaarde:** Ontvangststerkte regelaar ≥ 4

- De opstelplaats is geschikt voor de montage van het product.

- ▶ Waarborg, dat de opstelplaats niet wordt blootgesteld aan tocht, directe zonnestrallen of anderen warmtebronnen (bijv. radiator, tv) en het product niet door meubels, gordijnen of andere objecten wordt bedekt.

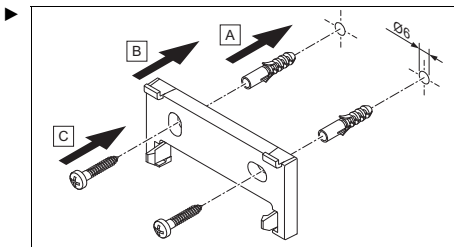

Monteer de ophangbeugel op een hoogte van circa 1,50 m.

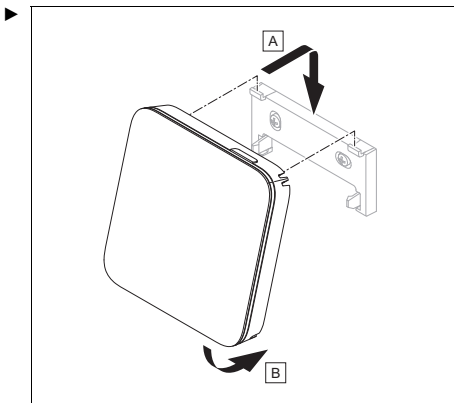

Plaats het product op de ophangbeugel.  
 ◁ Het product klikt vast.

Nadat u de installatieassistent doorlopen hebt, verschijnt op het display: **U heeft de installatie-assistent afgesloten!**

### 3.4 Instellingen aan de systeemthermostaat uitvoeren

1. Selecteer in de functie **Binnen-temp.comp.:** de waarde **Actief** of **Uitgebreid** wanneer u daarnaast de kamertemperatuursensor van de afstandsbediening wilt gebruiken.
2. Stel vast, in welke zone de afstandsbediening geïnstalleerd is.
3. Blader op het display naar de zone waarin de afstandsbediening geïnstalleerd is.
4. Wijs in deze zone in de functie **Zone-toewijzing:** het adres toe aan de afstandsbediening die aangesproken moet worden.

### 3.5 Instellingen later wijzigen

Alle instellingen die u via de installatieassistent ingevoerd hebt, kunt u later via het bedieningsniveau van de gebruiker of het installateurniveau wijzigen.

## 4 Onderhoud

### 4.1 Batterijen vervangen



#### Gevaar!

#### Levensgevaar door ongeschikte batterijen!

Als batterijen door het verkeerde batterijtype worden vervangen, bestaat explosiegevaar.

- ▶ Let bij de batterijwissel op het correcte batterijtype.
- ▶ Voer gebruikte batterijen overeenkomstig de aanwijzingen in deze handleiding af.



#### Waarschuwing!

#### Gevaar voor brandwonden door het lekken van de batterijen!

Uit verbruikte batterijen kan bijtende batterijvloeistof ontsnappen.

- ▶ Verwijder verbruikte batterijen zo snel mogelijk uit het product.
- ▶ Verwijder voor langere afwezigheid ook nog geladen batterijen uit het product.
- ▶ Vermijd huid- of oogcontact met het ontsnapte batterijvloeistof.

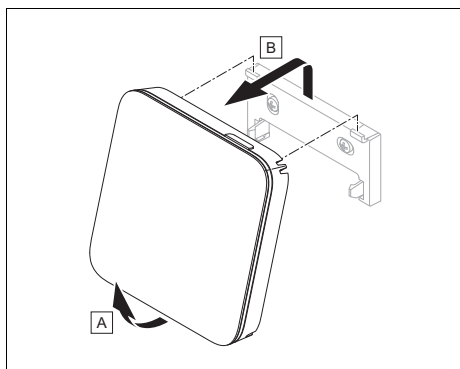

1. Haal het product van de ophangbeugel.

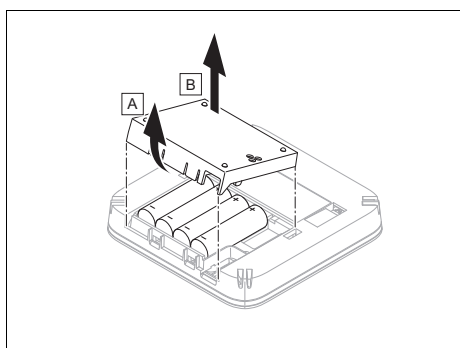

2. Open het batterijvak.
3. Verwijder de batterijen.
4. Plaats de nieuwe batterijen volgens de in het batterijvak opgegeven poling.
  - uitsluitend batterijtype LR06 gebruiken
  - Geen heroplaadbare batterijen gebruiken
  - Verschillende batterijtypes niet combineren
  - Nieuwe en gebruikte batterijen niet combineren
5. Sluit de aansluitcontacten niet kort.
6. Sluit het batterijvak.

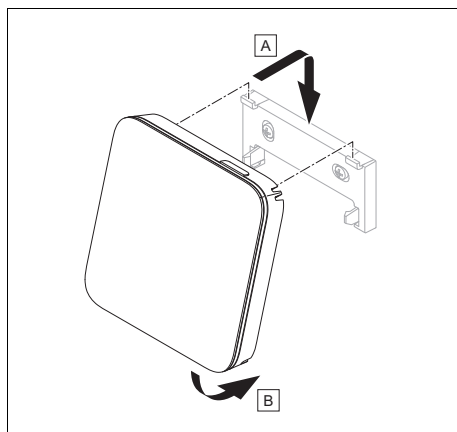

7. Plaats het product op de ophangbeugel.
  - Het product klikt vast.

## 5 Fout- en onderhoudsmeldingen

### 5.1 Foutmeldingen

Op het display verschijnt  met de tekst van de foutmelding.

Foutmeldingen vindt u onder: **MENU** → **INSTELLINGEN** → **Instalateursniveau** → **Fouthistorie**

Problemen oplossen (→ bedienings- en installatiehandleiding **MiPro Sense**, bijlage)

### 5.2 Onderhoudsmeldingen

Op het display verschijnt  met de tekst van de onderhoudsmelding.

Onderhoudsmelding voor de gebruiker (→ bijlage)

Onderhoudsmelding voor de vakman (→ bedienings- en installatiehandleiding **MiPro Sense**, bijlage)

## 6 Informatie over het product

### 6.1 Aanvullend geldende documenten in acht nemen en bewaren

- ▶ Neem alle voor u bestemde handleidingen in acht die bij de componenten van de installatie meegeleverd zijn.
- ▶ Bewaar als gebruiker deze handleiding alsook alle documenten die van toepassing zijn voor het verdere gebruik.

### 6.2 Geldigheid van de handleiding

Deze handleiding geldt uitsluitend voor:

- 0020260992

### 6.3 Typeplaatje

Het typeplaatje bevindt zich aan de achterkant van het product.

Typeplaatje	Betekenis
Serienummer	voor de identificatie, 7e tot 16e cijfer = artikelnummer van het product
SR 92f	Productbenaming
V	Ontwerpspanning
mA	Nominale stroom
	Handleiding lezen

### 6.4 Serienummer

Het serienummer kunt u onder **MENU** → **INFORMATIE** → **Serienummer** oproepen. Het 10-cijferige artikelnummer staat op de tweede regel.

### 6.5 CE-markering



Met de CE-markering wordt aangegeven dat de producten conform de conformiteitsverklaring aan de fundamentele vereisten van de geldende richtlijnen voldoen.

Hiermee verklaart de fabrikant dat het in deze handleiding beschreven draadloze installatietype aan de richtlijn

2014/53/EU voldoet. De volledige tekst van de EU-conformiteitsverklaring is op het volgende internetadres beschikbaar: <http://www.vaillant-group.com/doc/doc-radio-equipment-directive/>.

### 6.6 Garantie en klantendienst

#### 6.6.1 Garantie

Informatie over de fabrieksgarantie kunt u bij het aan de achterkant opgegeven contactadres verkrijgen.

#### 6.6.2 Serviceteam

Contactgegevens over ons serviceteam vindt u op het aan de achterkant opgegeven adres of [www.awb.nl](http://www.awb.nl).

### 6.7 Recycling en afvoer

- ▶ Laat de verpakking door de installateur afvoeren die het product geïnstalleerd heeft.



■ Als het product met dit teken is aangeduid:

- ▶ Gooi het product in dat geval niet met het huisvuil weg.
- ▶ Geef het product in plaats daarvan af bij een inzamelpunt voor oude elektrische of elektronische apparaten.



■ Als het product batterijen bevat die met dit teken gekenmerkt zijn, kunnen de batterijen substanties bevatten die schadelijk zijn voor gezondheid en milieu.

- ▶ Breng de batterijen in dat geval naar een inzamelpunt voor batterijen.



#### – Verpakking

- ▶ Voer de verpakking reglementair af.
- ▶ Neem alle relevante voorschriften in acht.







## 6.8 Technische gegevens

<b>Soort batterij</b>	LR06
<b>Dimensioneringsstootspanning</b>	330 V
<b>Frequentieband</b>	868,0 ... 868,6 MHz
<b>max. zendvermogen</b>	< 25 mW
<b>Reikwijdte in het vrije veld</b>	≤ 100 m
<b>Reikwijdte in het gebouw</b>	≤ 25 m
<b>Vervuilingsgraad</b>	2
<b>Beschermingsklasse</b>	IP 20
<b>Veiligheidscategorie</b>	III
<b>Temperatuur voor de kogeldrukcontrole</b>	75 °C
<b>Max. toegestane omgevingstemperatuur</b>	0 ... 45 °C
<b>Act. kamerluchtvochtigheid</b>	35 ... 95 %
<b>Werking</b>	Type 1
<b>Hoogte</b>	122 mm
<b>Breedte</b>	122 mm
<b>Diepte</b>	26 mm

## Bijlage

### A Verhelpen van storingen, onderhoudsmelding

#### A.1 Verhelpen van storingen

Storing	Mogelijke oorzaak	Maatregel
Display blijft donker	Batterijen zijn leeg	1. Vervang alle batterijen. (→ Pagina 11) 2. Als de fout nog voorhanden is, breng dan de installateur op de hoogte.
Geen veranderingen op het display via de bedieningselementen mogelijk	Batterijen in de afstandsbediening verkeerd geplaatst	► Plaats de batterijen volgens de in het batterijkvak opgegeven poling.
Display: De ingestelde taal begrijpt u niet	Verkeerde taal ingesteld	1. Druk 2 x op  . 2. Kies het laatste menupunt (  <b>INSTELLINGEN</b> ) en bevestig dit met  . 3. Kies onder  <b>INSTELLINGEN</b> het tweede menupunt en bevestig dit met  . 4. Kies de taal die u begrijpt en bevestig met  .

#### A.2 Onderhoudsmeldingen

#	Code/betekenis	Beschrijving	Onderhoudswerk	Interval	
1	<b>Watergebrek: volg de instructies in de warmteopwekker.</b>	In de CV-installatie is de waterdruk te laag.	Het vullen met water vindt u in de bedienings- en montagehandleiding van de betreffende warmteopwekker terug	Zie bedienings- en montagehandleiding van de warmteopwekker	

## B -- Storingen en problemen oplossen, onderhoudsmelding

#### B.1 Verhelpen van storingen

Storing	Mogelijke oorzaak	Maatregel
Geen wissel naar het installaturniveau mogelijk	Code voor installaturniveau onbekend	► Zet de afstandsbediening terug naar de fabrieksinstelling. Alle ingestelde waarden gaan verloren.

## **B.2 Onderhoudsmeldingen**

Onderhoudsmeldingen (→ gebruiksaanwijzing en installatiehandleiding **MiPro Sense**, bijlage B.3)









**Leverancier****Vaillant Group Netherland B.V.**

Paasheuvelweg 42 ■ 1105 BJ Amsterdam

Tel. 020 565 9400

info@awb.nl ■ www.awb.nl



0020298982\_01

**Uitgever/fabrikant****Vaillant Group Netherland B.V.**

Paasheuvelweg 42 ■ 1105 BJ Amsterdam

Tel. 020 565 9400

info@awb.nl ■ www.awb.nl

© Deze handleidingen, of delen ervan, zijn auteursrechtelijk beschermd en mogen alleen met schriftelijke toestemming van de fabrikant vermenigvuldigd of verspreid worden.

Technische wijzigingen voorbehouden.