

Installatie- en bedieningshandleiding

Draadloze beldrukknop MISTRAL SE03

- Voor alle draadloze gongs uit de series CALIMA, MISTRAL, ECHO
- Bereik max. 500 meter
- 868,35 MHz



- Artikelnr. 43440
Uitvoering zilverkleur
- Artikelnr. 43441
Uitvoering wit

GROTHE
URMET | GROUP

Productinformatie

Geachte klant,

Hartelijk dank voor uw keuze voor ons product. Met dit apparaat heeft u een kwaliteitsproduct aangeschaft, dat wij met de grootst mogelijke zorgvuldigheid en volgens de hoogste eisen hebben ontwikkeld en geproduceerd.

Verpakkingsinhoud

Graag de verpakkingsinhoud controleren op basis van de meegeleverde paklijst.

Daarnaast heeft u nodig

Gereedschap / hulpmiddelen, zoals boor, schroevendraaier

Alternatieve bevestigingsmogelijkheid

Klittenband of dubbelzijdig tape, in plaats van montage met schroeven

Informatie over het product

Graag de **installatie- en bedieningshandleiding** vóór het in gebruik nemen aandachtig doorlezen en bewaren voor latere naslag. Deze handleiding meegeven bij het product als u het doorgeeft.

De betreffende actuele **installatie- en bedieningshandleiding** is ook als PDF-download beschikbaar via onze webpagina op de betreffende artikeldetailpagina. Kijk ook hier:

<https://www.grothe.de/Haeufig-gestellte-Fragen/>



<https://www.grothe.de/service/erklavideos/>



Reiniging

Graag voor de reiniging alleen een licht bevochtigde doek gebruiken, maar geen microvezeldoeken, omdat deze krassen op het oppervlak kunnen veroorzaken.

Veiligheidsaanwijzingen en juridische aanwijzingen

Veiligheidsaanwijzingen

Houd er rekening mee dat het inbouwen en monteren van elektrische apparaten alleen door elektromonteurs mag gebeuren! De landspecifieke voorschriften voor elektrische installaties zijn van toepassing!

De draadloze gong niet blootstellen aan druppel- of spatwater! Geen glazen, flessen of andere met vloeistof gevulde reservoirs op het apparaat plaatsen! De draadloze gong niet afdekken met voorwerpen of dekens, gordijnen, etc. en het apparaat beschermen tegen direct zonlicht en open vuur!

Bedoeld gebruik

Het hier beschreven apparaat dient uitsluitend als draadloze bel- of signaleringsinstallatie voor privégebruik. Door verschillende invloeden (lege batterijen, radiostoringen, etc.) kan de werking nadelig worden beïnvloed. Gebruik deze draadloze gongset nooit in veiligheidsrelevante omgevingen!

Als door het uitvallen van het apparaat een gevaar voor personen kan ontstaan of is hierdoor andere gevolgschade mogelijk, dan MOET u dit verhinderen door geschikte extra veiligheidsmaatregelen!

Garantie en aansprakelijkheid

Gongs van GROTHE GmbH zijn geproduceerd met moderne techniek en worden onderworpen aan een honderd procent kwaliteitscontrole. Mocht desondanks een gebrek ontstaan aan uw apparaat, biedt GROTHE GmbH de volgende garantie.

- 1.) Onze garantie omvat het herstel of het leveren van een nieuw apparaat, als het aantoonbaar gebreken heeft bij de werking of in het materiaal.
- 2.) De garantie geldt niet voor natuurlijke slijtage of transportschade, ook niet voor schade door het niet opvolgen van de inbouwaanwijzingen of onvakkundige installatie. Elke aanspraak op garantie vervalt, als het apparaat na een foutdiagnose wordt geopend.
- 3.) De duur van de garantie is 24 maanden vanaf de aanschaf van het product door de eindgebruiker. Aanspraak op garantie is mogelijk bij bewijs van de aankoopdatum door een meegeleverde rekening, een leveringsdocument of een soortgelijk document.

Graag bij een gebrek het apparaat met een beschrijving van het gebrek terugsturen, incl. de hierboven genoemde bewijsmiddelen.

Veiligheidsaanwijzingen en juridische aanwijzingen

Conformiteitsverklaringen

Grothe GmbH verklaart hiermee onder eigen verantwoording en wettelijke bindend, dat dit product voldoet aan de fundamentele gezondheids- en veiligheidseisen en de andere relevante voorschriften van de Richtlijn 2014/53/EU, afhankelijk van het apparaattype gekeurd volgens de relevante normen EN3000220-2, EN 301489-1, EN 62368-1:2016, EN 55022, EN 50581.

- RED-richtlijn 2014/53/EU
- EMC-richtlijn 2014/30/EU
- RoHS-richtlijn 2011/65/EU
- WEEE2-richtlijn 2012/19/EU
- EU-conformiteitsverklaring voor alle landen: zie www.funkgong.de
- Zendfrequentie 868,35 MHz

Recycling en hergebruik

Elektroschroot en batterijen (indien gebruikt) horen NIET in het huishoudelijk afval! Recycle onbruikbare of afgedankte elektrische apparaten en batterijen uitsluitend via de retour- en inzamelsystemen of via de fabrikant, resp. importeur.

Het gescheiden inzamelen van elektrische en elektronische apparaten wordt door het symbool van een doorgestreepte afvalcontainer weergegeven. De afvoer van deze elektrische en elektronische apparaten via het huishoudelijk afval is volgens de ElektroG-wet (DE) verboden!

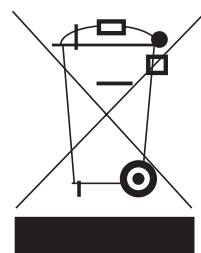

Draadloze beldrukknop MISTRAL SE03 – de hoogtepunten kort uitgelegd

De draadloze beldrukknop MISTRAL SE03 ...

- ... is een **teampayer**: Deze kan met een of meerdere **draadloze gongs** (ontvangers) uit de series **CALIMA, MISTRAL, ECHO** worden gekoppeld.
- ... kan worden gecombineerd met **andere draadloze beldrukknoppen** of ook draadloze bewegingsmelders.
- ... heeft maximaal **500 meter bereik** in het vrije veld.
- ... kan ook worden aangesloten op een **bestaande belinstallatie**.
- ... kan worden gebruikt met **batterijen of 6 – 12 V DC**.
- ... kan door een **knop worden geactiveerd**, die op de klemmen van de SE03 is aangesloten.
- ... werkt ook als **externe alarmmelder**.
- ... zendt een **individuele code** en stoort andere zenders niet (en kan zelf niet worden gestoord).
- ... werkt absoluut betrouwbaar op de frequentie **868,35 MHz**.
- ... is bij aanschaf **als set al vanuit de fabriek gekoppeld met de draadloze gong**.

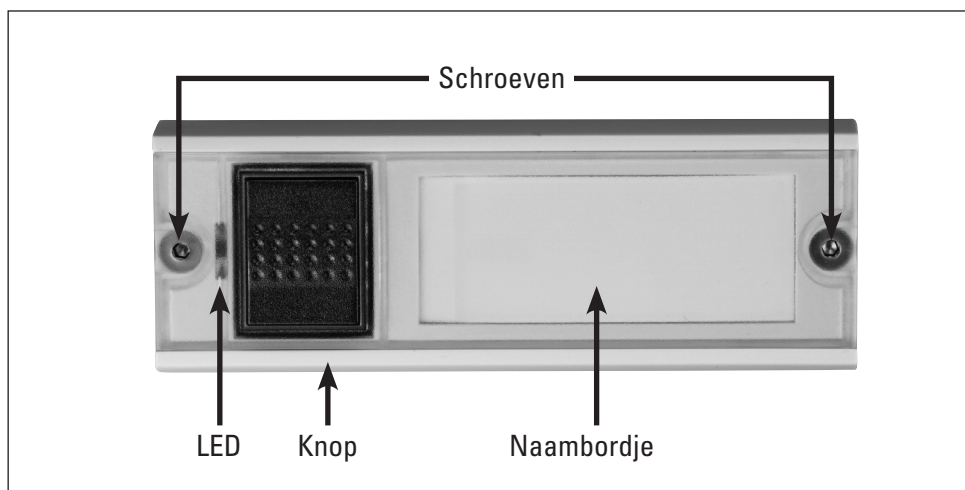

Eerste gebruik / in gebruik nemen

1



U moet eerst het **bovengedeelte** van de draadloze beldrukknop **verwijderen** om de **batterijen te plaatsen**, het **naambordje te beschrijven** en om de draadloze beldrukknop **met de schroeven te monteren**. Draai hiervoor de schroeven in de afdekking los met de meegeleverde inbusleutel.

2

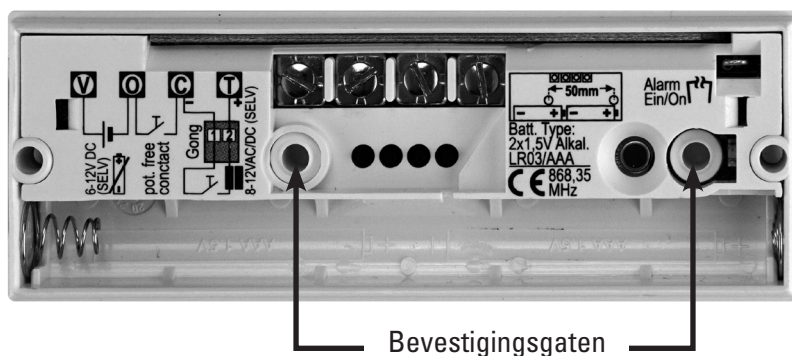

Het ondergedeelte van de draadloze beldrukknop **door de bevestigings-gaten** met de meegeleverde schroeven op de wand schroeven.

Opmerking: Monteer de draadloze beldrukknop bij voorkeur **niet op metalen onderdelen**, omdat het bereik hierdoor aanzienlijk wordt verminderd.

Eerste gebruik / in gebruik nemen

3

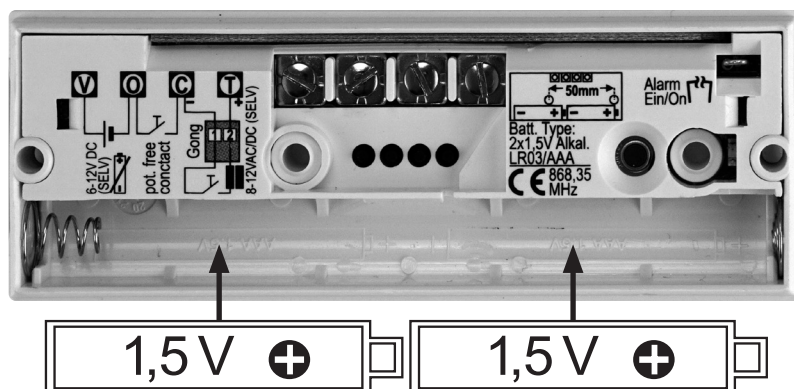

Plaats de **2** batterijen van **1,5 V** (type AAA) in het ondergedeelte van de draadloze bedrukknop. **Houd hierbij rekening met de polariteit (zie markeringen).**

4



Schuif voor het **beschrijven het naambordje aan de zijkant eruit** en daarna weer terug. Schroef het bovengedeelte van de draadloze bedrukknop weer met de **inbusschroeven** op het ondergedeelte vast.

Elektrische aansluiting bij een bestaande belinstallatie

5

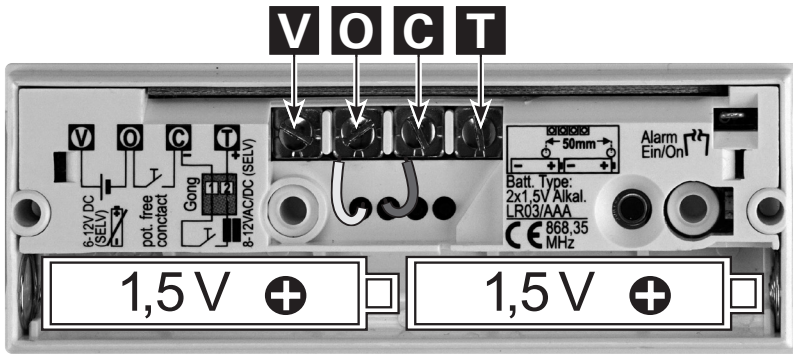

Elektrische aansluiting bij een bestaande belinstallatie

Verwijder ca. 6 mm isolatie van de aders en schuif ze voorzichtig door de afdichttules aan de achterzijde van de draadloze beldrukknop. Indien nodig vooraf de bovenste punt van de afdichttules afsnijden.

6

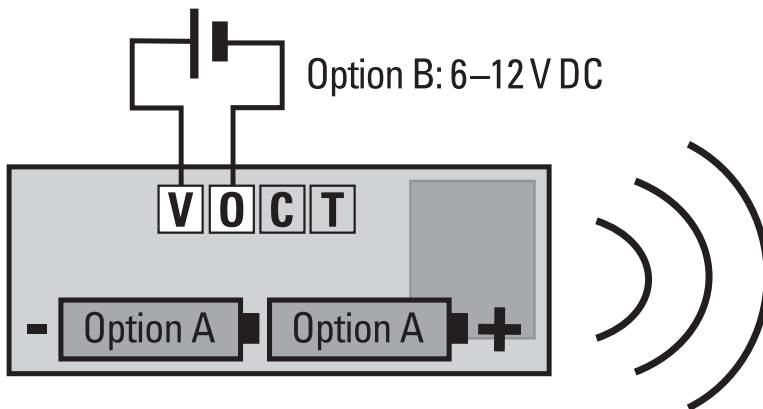

Twee opties voor de aansluiting van de draadloze beldrukknop

Optie A: 2 batterijen van 1,5 V (type AAA, LR03)

Optie B: 6 – 12 V DC via klemmen 'O' voor minpool (-) en 'V' voor pluspool (+)

LET OP: bij het elektrisch aansluiten mogen GEEN batterijen aanwezig zijn in de draadloze beldrukknop!

Elektrische aansluiting bij een bestaande belinstallatie

7

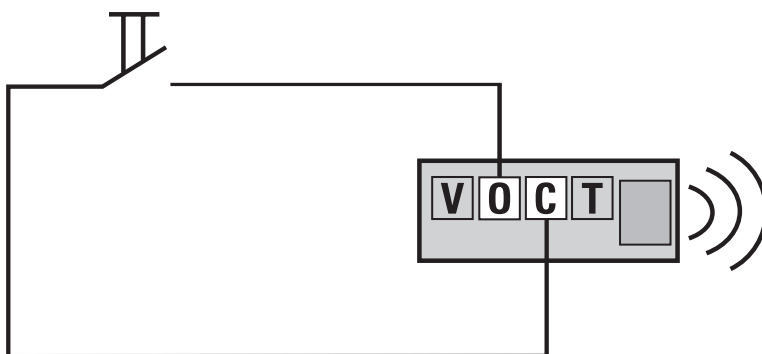

Voor het aansluiten op een **potentiaalvrije knop** worden de klemmen 'O' en 'C' gebruikt.

8

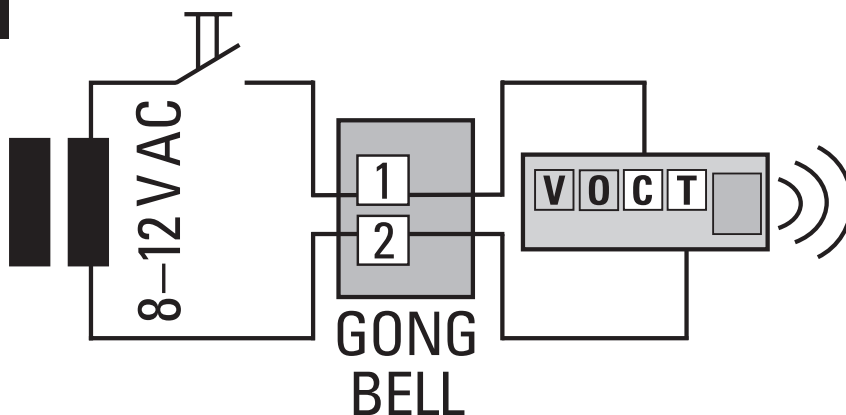

Gebruik de **klemmen 'C' en 'T'**, om de draadloze beldrukknop aan te sluiten op een belinstallatie met mechanische gong of elektrische bel (**3 - 12 V AC/DC**).

Bij een **triggering met gelijkspanning** wordt de **minpool (-)** op 'C' en de **pluspool (+)** op 'T' aangesloten.

Alarmfunctie

De alarmfunctie kan met **draadloze gongs uit de series CALIMA en MISTRAL** als snel toepasbaar, flexibel en vooral **mobiel alarmeringssysteem thuis** worden gebruikt. Hierbij dient de draadloze gong als alarmgever en de draadloze beldrukknop als signaalgever. Zo kan een hulpbehoevende persoon bijvoorbeeld om hulp vragen.

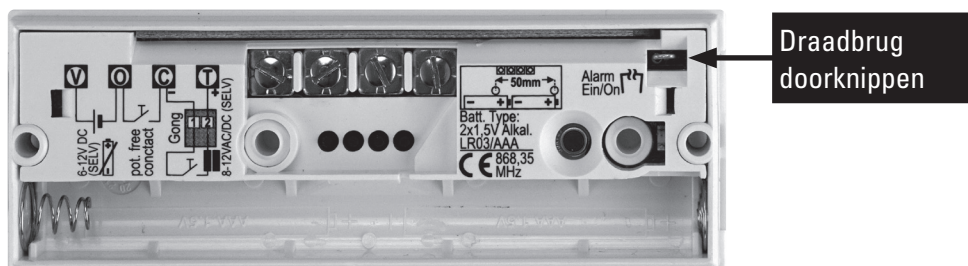

Belangrijk: Om de geïntegreerde alarmfunctie te kunnen gebruiken, moet in de draadloze beldrukknop een draadbrug worden doorgeknipt.

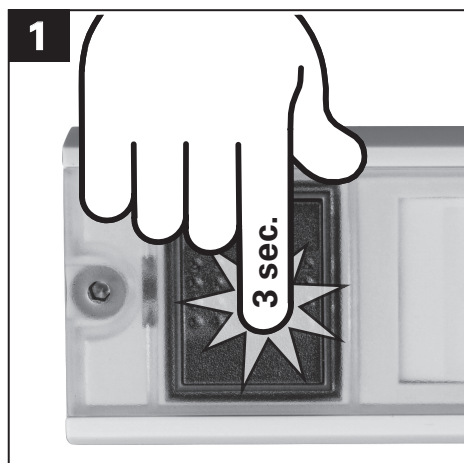

Druk op de draadloze beldrukknop en houd deze **3 seconden** ingedrukt. Op de draadloze beldrukknop knippert de indicatie **rood**.



Nadat u de knop heeft losgelaten, speelt de gekoppelde draadloze gong een **alarmtoon** af met het hoogste volume.

Draadloos bereik

Het bereik tussen MISTRAL SE03 en de gekoppelde draadloze gongs is maximaal 500 meter in het vrije veld, mits de draadloze bedrukknop niet op metaal is gemonteerd.

Opmerking: Door muren, deuren, metaaldelen, etc., kan het bereik aanzienlijk worden verminderd.

Vermindering van het bereik door verschillende materialen

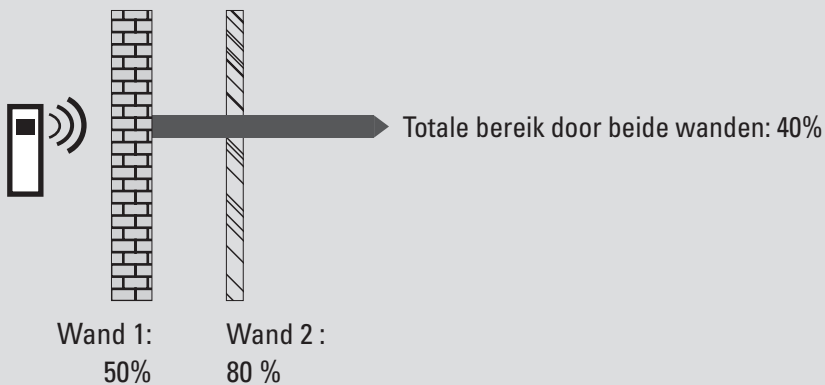
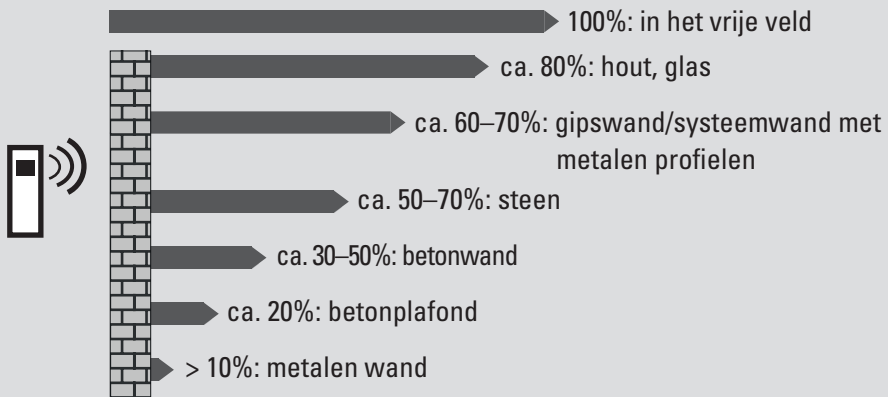

Combinatiemogelijkheden / netwerk

De afbeeldingen tonen enkele van de vele combinatiemogelijkheden. Elke draadloze gong kan o.a. individueel of centraal worden aangestuurd.

Centrale oproep

Een draadloze beldrukknop kan een willekeurig aantal draadloze gongs aansturen. Een draadloze beldrukknop is met meerdere draadloze gongs in verschillende ruimten gekoppeld.

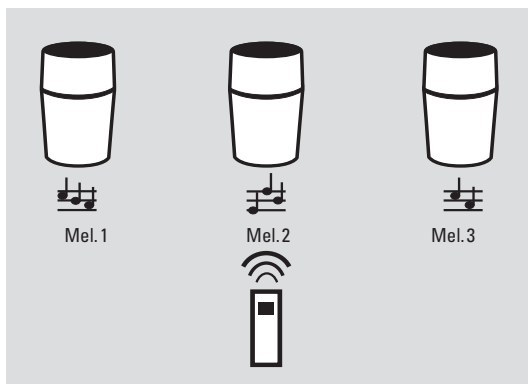

Individuele oproep

Maximaal 22 draadloze beldrukknoppen (afhankelijk van het model) kunnen een draadloze gong aansturen: Meerdere draadloze beldrukknoppen bij verschillende deuren/poorten zijn met één draadloze gong in één ruimte gekoppeld.

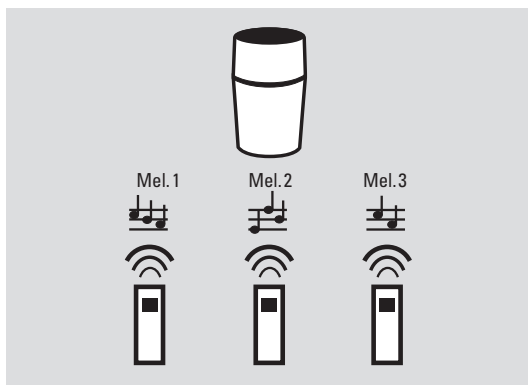

Matrixoproep

Meerdere ontvangers kunnen individueel worden aangestuurd. Meerdere draadloze beldrukknoppen op verschillende deuren/poorten zijn met meerdere draadloze gongs in verschillende ruimten gekoppeld, ook op verschillende tegelijk.

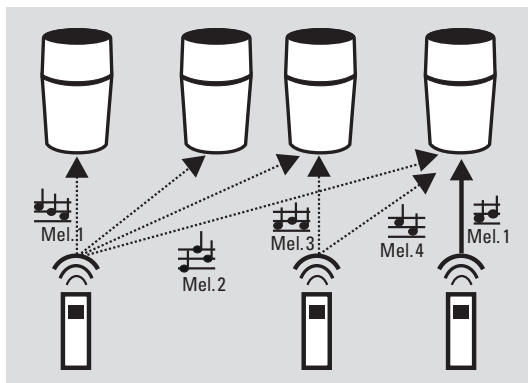

Wetenswaardigheden over de batterijen / technische gegevens

Test of de batterijen nog de vereiste spanning hebben. Druk hiervoor op de draadloze bedrukknop.

Knippert de **LED** van de draadloze bedrukknop **minder dan 6 tot 7 keer (7 keer is het maximale aantal)**, dan moet u de batterijen vervangen. Vervang de baterijen zo snel mogelijk zoals beschreven, zodat de werking is gewaarborgd. Zwakke batterijen in de draadloze bedrukknop worden door de gekoppelde draadloze gong door **4 pieptonen na de belmelodie** weergegeven.

Opmerking: Bij een batterijvervanging, resp. bij lege batterijen blijven bestaande koppelingen met de draadloze gong behouden!

De typische batterijlevensduur is bij normaal gebruik ca. 7 jaar.

Belangrijk: Plaats altijd alleen batterijen van hetzelfde type en met dezelfde ontladingstoestand!

Draadloze bedrukknop

Kleuren	Wit of zilverkleuring
Wandmontage	Ja
Draadloze frequentie	868,35 MHz
Maximale zendvermogen	<25 mW
Bereik	500 m
Afmetingen	36 x 100 x 17 mm
Voedingsspanning	2 batterijen 1,5 V (type AAA) / 8 – 12VDC
Beschermingsgraad	IP54
Gebruik	Binnen en buiten
Temperatuurbereik	-15 tot 50 °C

Fout – oorzaak – oplossing

1. De draadloze beldrukknop kan niet worden gekoppeld met de draadloze gong.

1.1 Het draadloos bereik van de draadloze gong en de draadloze beldrukknop is overschreden.

Verminder de afstand tussen beldrukknop en de draadloze gong of wijzig de opstellocatie van de draadloze gong. Houd er rekening mee dat het bereik (max. 500 meter in het vrije veld) duidelijk kan worden verminderd door muren, etc.

1.2 De draadloze gong is niet klaar voor gebruik, bijv. door lege batterijen.

Hiervoor de betreffende bedieningshandleiding van de draadloze gong opvolgen.

1.3 De batterijen van de draadloze beldrukknop hebben niet de vereiste spanning.

Belangrijk: De LED van de draadloze beldrukknop moet 6 - 7 keer (7 keer is het maximale aantal) knipperen. Knippert de LED bijv. slechts 5 keer of minder, dan is de batterijcapaciteit onvoldoende en moeten de batterijen worden vervangen.

2. De LED van de draadloze beldrukknop knippert na het indrukken, maar de draadloze gong reageert niet.

2.1 De draadloze gong is niet klaar voor gebruik, omdat er geen elektrische voeding is (batterijen of extern).

Hiervoor de betreffende bedieningshandleiding van de draadloze gong opvolgen.

2.2 De draadloze gong is gedempt (mute) of in de sluimermodus.

Hiervoor de betreffende bedieningshandleiding van de draadloze gong opvolgen.

2.3 Het draadloos bereik van de draadloze gong en de draadloze beldrukknop is overschreden.

Verminder de afstand tussen beldrukknop en de draadloze gong of wijzig de opstellocatie van de draadloze gong. Het bereik (max. 500 meter in het vrije veld) kan door muren, etc., duidelijk worden verminderd.

3. De draadloze gong speelt na de belmelodie vier pieptonen af.

3.1 De batterijen van de draadloze beldrukknop hebben niet de vereiste spanning.
Plaats twee batterijen van 1,5 V (type AAA).

4. De LED van de draadloze beldrukknop knippert na het indrukken niet.

4.1 De batterijen van de draadloze beldrukknop hebben niet de vereiste spanning.
Belangrijk: De LED van de draadloze beldrukknop moet 6 - 7 keer (7 keer is het maximale aantal) knipperen. Knippert de LED bijv. slechts 5 keer of minder, dan is de batterijcapaciteit onvoldoende en moeten de batterijen worden vervangen.

De wettelijke garantietermijn geldt. Uitgesloten van deze garantie zijn defecten die door een ondeskundige behandeling, onbeoogd gebruik of het niet opvolgen van de installatie- en bedieningshandleiding zijn ontstaan.

Verder behoudt de fabrikant zich het recht voor de inhoud van deze handleiding zonder voorafgaande mededeling te wijzigen. De in deze installatie- en bedieningshandleiding opgenomen uitvoeringen zijn zorgvuldig uitgewerkt en gecontroleerd. Desondanks accepteert de fabrikant geen enkele verantwoordelijkheid voor het gebruik hiervan. Hetzelfde geldt voor personen of bedrijven, die hebben geholpen bij het opstellen van deze handleiding.

GROTHE GmbH
Löhestraße 22
D- 53773 Hennef
service@grothe.de
www.grothe.de

GROTHE
URMET|GROUP